

**STANLEY**  
Engineered Fastening

STANLEY House, Works Road  
Letchworth Garden City  
Hertfordshire, United Kingdom  
SG6 1JY  
Tel: +44 1582 900 000  
Fax: +44 1582 900 001



## Holding your world together®

Find your closest STANLEY Engineered Fastening location on  
[www.stanleyEngineeredFastening.com/contact](http://www.stanleyEngineeredFastening.com/contact)  
For an authorized distributor nearby please check  
[www.stanleyEngineeredFastening.com/econtact/distributors](http://www.stanleyEngineeredFastening.com/econtact/distributors)

Manual Number	Issue	C/N
07900-09506	A4	20/234

**STANLEY**  
Engineered Fastening

INSTRUCTION MANUAL  
ORIGINAL INSTRUCTION

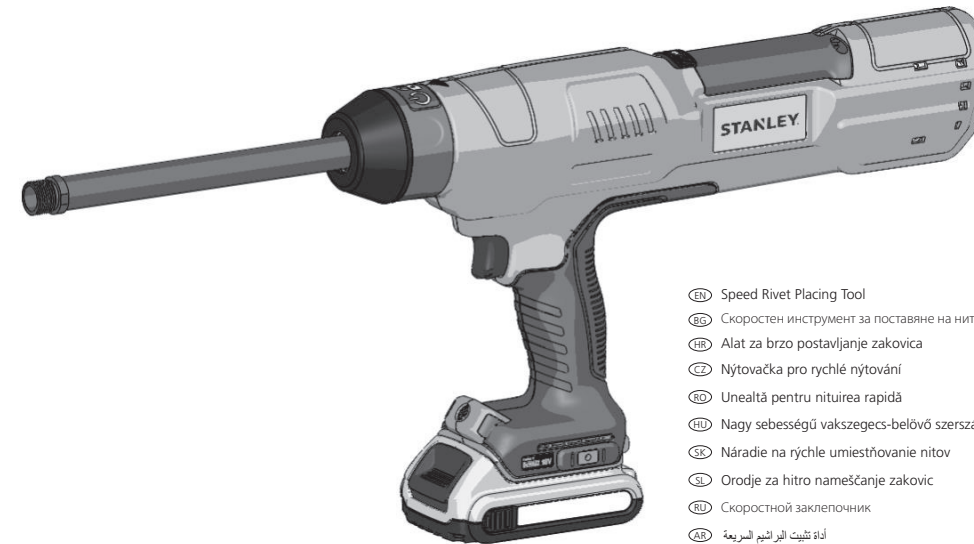

- EN Speed Rivet Placing Tool
- BG Скоростен инструмент за поставяне на нитове
- HR Alat za brzo postavljanje zakovica
- CZ Nýtovačka pro rychlé nýtování
- RO Unealtă pentru nituire rapidă
- HU Nagy sebességű vakszegecs-belövő szerszám
- SK Nariadenie na rýchle umiestňovanie nitov
- SL Orodje za hitro nameščanje zakovic
- RU Скоростной заклепочник
- AR أداة تثبيت الرابطة السريعة
- LV Ātro kniežu kniedētājs
- LT Didelio greičio kniedytuvas
- ET Kiirneedipüstol
- EL Εργαλείο τοποθέτησης προσιωνών υψηλής ταχύτητας
- TR Hızlı Pergin Yerleştirme Aleti



SB25PT-05

# Speed Rivet Placing Tool

**STANLEY**  
Assembly Technologies

© 2020 Stanley Black & Decker, Inc.

Avdel®, Chobert®, Grovit®, Avlug®, Briv®, Rivscrew®, Avtronic®, Avsert®, NeoSpeed®, POP® are registered trademarks of Stanley Black & Decker, Inc. and its affiliates. The names and logos of other companies mentioned herein may be trademarks of their respective owners. Data shown is subject to change without prior notice as a result of continuous product development and improvement policy. Your local STANLEY Engineered Fastening representative is at your disposal should you need to confirm latest information.

Fig A.

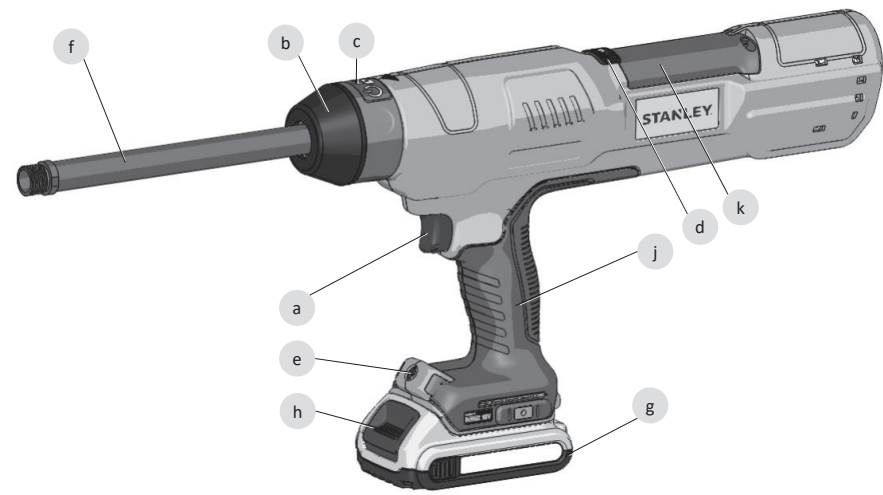

Fig E.

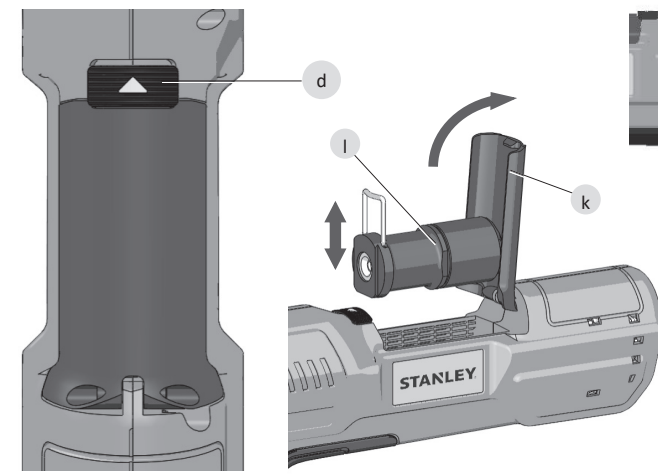

Fig H.



MMYYYYxxx

Fig B.

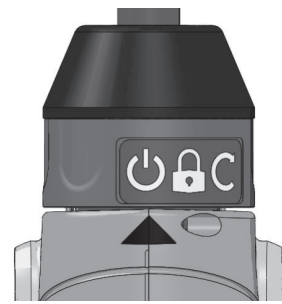

Fig C.

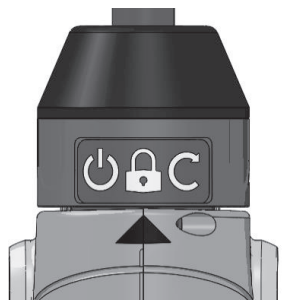

Fig D.

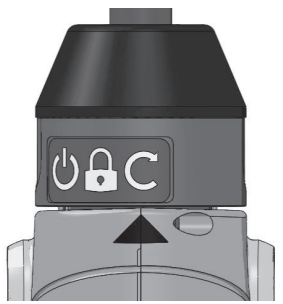
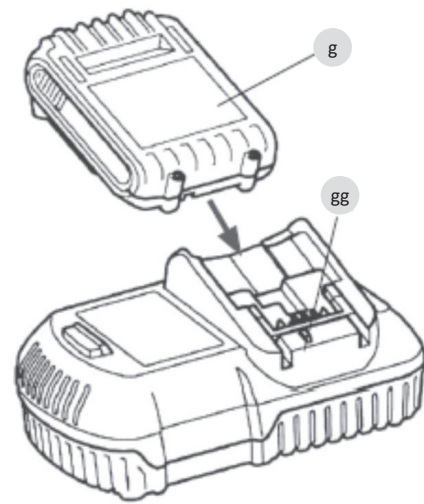

Fig F.



Fig G.



©2020 STANLEY Black & Decker

All rights reserved.

The information provided may not be reproduced and/or made public in any way and through any means (electronically or mechanically) without prior explicit and written permission from STANLEY Engineered Fastening. The information provided is based on the data known at the moment of the introduction of this product. STANLEY Engineered Fastening pursues a policy of continuous product improvement and therefore the products may be subject to change. The information provided is applicable to the product as delivered by STANLEY Engineered Fastening. Therefore, STANLEY Engineered Fastening cannot be held liable for any damage resulting from deviations from the original specifications of the product.

The information available has been composed with the utmost care. However, STANLEY Engineered Fastening will not accept any liability with respect to any faults in the information nor for the consequences thereof. STANLEY Engineered Fastening will not accept any liability for damage resulting from activities carried out by third parties. The working names, trade names, registered trademarks, etc. used by STANLEY Engineered Fastening should not be considered as being free, pursuant to the legislation with respect to the protection of trademarks.

## CONTENT

<b>1. SAFETY DEFINITIONS</b> .....	<b>5</b>
1.1 GENERAL POWER TOOL SAFETY WARNINGS.....	5
1.2 LABELS AND ICONS .....	8
1.3 BATTERIES AND CHARGERS .....	9
<b>2. SPECIFICATIONS</b> .....	<b>12</b>
2.1 TECHNICAL DATA .....	12
2.2 PACKAGE CONTENTS.....	13
2.3 FASTENER COMPATIBILITY .....	13
2.4 MAIN COMPONENTS LIST (FIG. A.).....	13
2.5 OPTIONAL ACCESSORIES.....	14
<b>3. TOOL USE &amp; SETUP</b> .....	<b>14</b>
3.1 INTENDED USE .....	14
<b>4. OPERATING INSTRUCTIONS</b> .....	<b>15</b>
4.1 BATTERY .....	15
4.2 TOOL SETTINGS.....	15
4.3 CHARGERS.....	17
4.4 BATTERY PACKS.....	19
<b>5. OPERATING PROCEDURE</b> .....	<b>20</b>
5.1 PROPER HAND POSITION .....	20
5.2 LOADING THE TOOL.....	20
5.3 TAIL JAWS .....	21
5.4 MANDREL.....	22
<b>6. SERVICING THE TOOL</b> .....	<b>23</b>
6.1 MAINTENANCE FREQUENCY.....	23
6.2 CLEANING .....	23
6.3 CHARGER CLEANING INSTRUCTIONS .....	23
6.4 SPARE PARTS – TOOL.....	24
6.5 RECHARGEABLE BATTERY PACK.....	24
6.6 PROTECTING THE ENVIRONMENT .....	24
<b>7. EC DECLARATION OF CONFORMITY</b> .....	<b>25</b>
<b>8. PROTECT YOUR INVESTMENT</b> .....	<b>26</b>
8.1 STANLEY ENGINEERED FASTENING POWER TOOL WARRANTY .....	26
8.2 REGISTER YOUR SPEED FASTENING POWER TOOL ONLINE .....	26
<b>9. TROUBLESHOOTING GUIDE</b> .....	<b>27</b>



This instruction manual must be read by any person installing or operating this tool with particular attention to the following safety warnings and instructions.

## 1. SAFETY DEFINITIONS

The definitions below describe the severity for each signal word. Please read the manual and pay attention to these symbols.



**DANGER:** Indicates an imminently hazardous situation which, if not avoided, will result in death or serious injury.



**WARNING:** Indicates a potentially hazardous situation which, if not avoided, could result in death or serious injury.



**CAUTION:** Indicates a potentially hazardous situation which, if not avoided, may result in minor or moderate injury.



(Used without word) Indicates a safety related message.

**NOTICE:** Indicates a practice **not related to personal injury** which, if not avoided, may result in **property damage**.



Denotes risk of electric shock



Denotes risk of fire

**Improper operation or maintenance of this product could result in serious injury and property damage. Read and understand all warnings and operating instructions before using this equipment. When using power tools, basic safety precautions must always be followed to reduce the risk of personal injury.**

Disconnect the plug from the power source and/or the battery pack from the power tool before making any adjustments, changing accessories, or storing power tools. Such preventive safety measures reduce the risk of starting the power tool accidentally.

- Do not use outside the design intent of placing STANLEY Engineered Fastening Speed Fasteners.
- Use only parts, fasteners and accessories recommended by the manufacturer
- Use power tool only with specifically designated battery packs

### 1.1 GENERAL POWER TOOL SAFETY WARNINGS



**WARNING!** Read all safety warnings, instructions, illustrations and specifications provided with this power tool. Failure to follow the warnings and instructions may result in electric shock, fire and/or serious injury.

#### SAVE ALL WARNINGS AND INSTRUCTIONS FOR FUTURE REFERENCE

The term "power tool" in the warnings refers to your mains-operated (corded) power tool or battery-operated (cordless) power tool.

##### 1.1.1 WORK AREA SAFETY

- a) Keep work area clean and well lit. Cluttered or dark areas invite accidents.
- b) **DO NOT operate power tools in explosive atmospheres, such as in the presence of flammable liquids, gases or dust. Power tools create sparks which may ignite the dust or fumes.**
- c) **Keep children and bystanders away while operating a power tool. Distractions can cause you to lose control.**



**1.1.2 ELECTRICAL SAFETY**

- a) **Power tool plugs must match the outlet. Never modify the plug in any way. Do not use any adapter plugs with earthed (grounded) power tools.** *Unmodified plugs and matching outlets will reduce risk of electric shock.*
- b) **Avoid body contact with earthed or grounded surfaces such as pipes, radiators, ranges and refrigerators.** *There is an increased risk of electric shock if your body is earthed or grounded.*
- c) **Do not expose power tools to rain or wet conditions.** *Water entering a power tool will increase the risk of electric shock.*
- d) **Do not abuse the cord. Never use the cord for carrying, pulling or unplugging the power tool. Keep cord away from heat, oil, sharp edges or moving parts.** *Damaged or entangled cords increase the risk of electric shock.*
- e) **When operating a power tool outdoors, use an extension cord suitable for outdoor use.** *Use of a cord suitable for outdoor use reduces the risk of electric shock.*
- f) **If operating a power tool in a damp location is unavoidable, use a ground fault circuit interrupter (GFCI) protected supply.** *Use of a GFCI reduces the risk of electric shock.*

**1.1.3 PERSONAL SAFETY**

- a) **Stay alert, watch what you are doing and use common sense when operating a power tool. Do not use a power tool while you are tired or under the influence of drugs, alcohol or medication.** *A moment of inattention while operating power tools may result in serious personal injury.*
- b) **Use personal protective equipment. Always wear eye protection.** *Protective equipment such as dust mask, non-skid safety shoes, hard hat, or hearing protection used for appropriate conditions will reduce personal injuries.*
- c) **Prevent unintentional starting. Ensure the switch is in the off position before connecting to power source and/or battery pack, picking up or carrying the tool.** *Carrying power tools with your finger on the switch or energizing power tools that have the switch on invites accidents.*
- d) **Remove any adjusting key or wrench before turning the power tool on.** *A wrench or a key left attached to a rotating part of the power tool may result in personal injury.*
- e) **Do not overreach. Keep proper footing and balance at all times.** *This enables better control of the power tool in unexpected situations.*
- f) **Dress properly. Do not wear loose clothing or jewellery. Keep your hair and clothing away from moving parts.** *Loose clothes, jewelry or long hair can be caught in moving parts.*
- g) **If devices are provided for the connection of dust extraction and collection facilities, ensure these are connected and properly used.** *Use of dust collection can reduce dust-related hazards.*
- h) **Do not let familiarity gained from frequent use of tools allow you to become complacent and ignore tool safety principles.** *A careless action can cause severe injury within a fraction of a second.*

**1.1.4 POWER TOOL USE AND CARE**

- a) **Do not force the power tool. Use the correct power tool for your application.** *The correct power tool will do the job better and safer at the rate for which it was designed.*
- b) **DO NOT use the power tool if the switch does not turn it on and off.** *Any power tool that cannot be controlled with the switch is dangerous and must be repaired.*
- c) **Disconnect the plug from the power source and/or remove the battery pack, if detachable from the power tool before making any adjustments, changing accessories, or storing power tools.** *Such preventive safety measures reduce the risk of starting the power tool accidentally.*
- d) **Store idle power tools out of the reach of children and do not allow persons unfamiliar with the power tool or these instructions to operate the power tool.** *Power tools are dangerous in the hands of untrained users.*
- e) **Maintain power tools and accessories. Check for misalignment or binding of moving parts, breakage of parts and any other condition that may affect the power tool's operation. If damaged, have the power tool repaired before use.** *Many accidents are caused by poorly maintained power tools.*

- f) **Keep cutting tools sharp and clean.** *Properly maintained cutting tools with sharp cutting edges are less likely to bind and are easier to control.*
- g) **Use the power tool, accessories and tool bits, etc. in accordance with these instructions, taking into account the working conditions and the work to be performed.** *Use of the power tool for operations different from those intended could result in a hazardous situation.*
- h) **Keep handles and grasping surfaces dry, clean and free from oil and grease.** *Slippery handles and grasping surfaces do not allow for safe handling and control of the tool in unexpected situations*

#### 1.1.5 BATTERY TOOL USE AND CARE

- a) **Recharge only with the charger specified by the manufacturer.** *A charger that is suitable for one type of battery pack may create a risk of fire when used with another battery pack.*
- b) **Use power tools only with specifically designated battery packs.** *Use of any other battery packs may create a risk of injury and fire.*
- c) **When battery pack is not in use, keep it away from other metal objects like paper clips, coins, keys, nails, screws or other small metal objects that can make a connection from one terminal to another.** *Shorting the battery terminals together may cause burns or a fire.*
- d) **Under abusive conditions, liquid may be ejected from the battery; avoid contact. If contact accidentally occurs, flush with water. If liquid contacts eyes, additionally seek medical help.** *Liquid ejected from the battery may cause irritation or burns.*
- e) **Do not use a battery pack or tool that is damaged or modified.** *Damaged or modified batteries may exhibit unpredictable behavior resulting in fire, explosion or risk of injury.*
- f) **Do not expose a battery pack or tool to fire or excessive temperature.** *Exposure to fire or temperature above 130 °C may cause explosion.*
- g) **Follow all charging instructions and do not charge the battery pack or tool outside the temperature range specified in the instructions.** *Charging improperly or at temperatures outside the specified range may damage the battery and increase the risk of fire.*

#### 1.1.6 SERVICE

- a) **Have your power tool serviced by a qualified repair person using only identical replacement parts.** *This will ensure that the safety of the power tool is maintained.*
- b) **Never service damaged battery packs.** *Service of battery packs should only be performed by the manufacturer or authorized service providers.*

#### 1.1.7 ADDITIONAL SAFETY INFORMATION



**WARNING: NEVER modify the tool in any way.** Any modification to the tool will void any and all warranties. Modification may pose a risk of property damage and/or serious risk of injury to the user.



**WARNING: ALWAYS** use safety glasses. Everyday eyeglasses are NOT safety glasses. Also use face or dust mask if installation operation is dusty. **ALWAYS WEAR CERTIFIED SAFETY EQUIPMENT:**

- Eye protection
- Hearing protection
- Respiratory protection



**WARNING: Always wear proper personal hearing protection during use.** *Under some conditions and duration of use, noise from this product may contribute to hearing loss.*



**CAUTION: When not in use, place tool on its side on a stable surface where it will not cause a tripping or falling hazard. Some tools with large battery packs will stand upright on the battery pack but may be easily knocked over. Some tools with large battery packs will stand upright on the battery pack but may be easily knocked over.**

- Do not use outside the design intent of placing STANLEY Engineered Fastening NeoBolt® Fasteners.
- Use only parts, fasteners, and accessories recommended by the manufacturer.
- **DO NOT** abuse the tool by dropping or using it as a hammer.

- Keep tool handles dry, clean, and free from oil and grease.
- Never leave operating tool unattended and disconnect battery when tool is not in use.
- Keep hands away from trigger before connecting to power source and/or battery pack, picking up or carrying the tool.
- **DO NOT** operate a tool that is directed towards any person(s).
- **DO NOT** operate tool with the nose housing removed.
- Keep dirt and foreign matter out of the air vents of the tool as this will cause the tool to malfunction.

**1.2 LABELS AND ICONS**

**MARKINGS ON TOOL**

**SERIAL NUMBER POSITION:** The Serial Number is located on the foot of the tool (Fig m). This serial number can only be viewed once the battery (g) is removed from the tool.

**DATE CODE POSITION:** The date code (n), which also includes year of manufacture is printed into the serial number label: **MM2020xxx**

**LABELS ON TOOL, CHARGER AND BATTERY PACK**

In addition to the pictographs used in this manual, the labels on the tool, charger and the battery pack may show the following pictographs.



Read all documentation



Do not charge damaged battery packs



Read all documentation



Do not expose to water.



Wear eye protection



Have defective cords replaced immediately



Wear respiratory protection



Charge only between 4 °C and 40 °C.



Wear hearing protection



Discard the battery pack with due care for the environment.



Battery charging.



Do not incinerate the battery pack.



Battery charged.



Charges Li-Ion battery packs.



Hot/cold pack delay.



See technical Data for charging time.



Problem pack or charger.



Only for indoor use.



Problem power line



Shock hazard symbol



Do not probe with conductive objects

Charge DEWALT battery packs only with designated DEWALT chargers. Charging battery packs other than the designated DEWALT batteries with a DEWALT charger may make them burst or lead to other dangerous situations.



Visible radiation. Do not stare into light.



### 1.3 BATTERIES AND CHARGERS

The battery pack is not fully charged out of the carton. Before using the battery pack and charger, read the safety instructions below and then follow charging procedures outlined. When ordering replacement battery packs, be sure to include the catalog number and voltage. Your tool uses a DEWALT charger. Be sure to read all safety instructions before using your charger. Consult the chart at the end of this manual for compatibility of chargers and battery packs.

#### READ ALL SAFETY INSTRUCTIONS

##### 1.3.1 IMPORTANT SAFETY INSTRUCTIONS FOR ALL BATTERY PACKS



**WARNING:** Read all safety warnings and all instructions for the battery pack, charger and power tool. Failure to follow the warnings and instructions may result in electric shock, fire and/or serious injury.

- Do not charge or use battery in explosive atmospheres, such as in the presence of flammable liquids, gases or dust. Inserting or removing the battery from the charger may ignite the dust or fumes.
- NEVER force battery pack into charger. Do not modify battery pack in any way to fit into a non-compatible charger as battery pack may rupture causing serious personal injury. Consult the chart at the end of this manual for compatibility of batteries and chargers.
- Charge the battery packs only in designated DEWALT chargers.
- DO NOT splash or immerse in water or other liquids.
- Do not store or use the tool and battery pack in locations where the temperature may reach or exceed 40 °C (104 °F) (such as outside sheds or metal buildings in summer). For best life store battery packs in a cool, dry location.
- NOTE: Do not store the battery packs in a tool with the trigger switch locked on. Never tape the trigger switch in the ON position.
- DO NOT incinerate the battery pack even if it is severely damaged or is completely worn out. The battery pack can explode in a fire. Toxic fumes and materials are created when lithium-ion battery packs are burned.
- If battery contents come into contact with the skin, immediately wash area with mild soap and water. If battery liquid gets into the eye, rinse water over the open eye for 15 minutes or until irritation ceases. If medical attention is needed, the battery electrolyte is composed of a mixture of liquid organic carbonates and lithium salts.
- Contents of opened battery cells may cause respiratory irritation. Provide fresh air. If symptoms persist, seek medical attention.



**WARNING:** Burn hazard. Battery liquid may be flammable if exposed to spark or flame.



**WARNING:** Fire hazard. Never attempt to open the battery pack for any reason. If the battery pack case is cracked or damaged, do not insert into the charger. Do not crush, drop or damage the battery pack. Do not use a battery pack or charger that has received a sharp blow, been dropped, run over or damaged in any way (e.g., pierced with a nail, hit with a hammer, stepped on). Damaged battery packs should be returned to the service center for recycling.

##### 1.3.2 TRANSPORTATION



**WARNING:** Fire hazard. Transporting batteries can possibly cause fire if the battery terminals inadvertently come in contact with conductive materials. When transporting batteries, make sure that the battery terminals are protected and well insulated from materials that could contact them and cause a short circuit.

DEWALT batteries comply with all applicable shipping regulations as prescribed by industry and legal standards which include UN Recommendations on the Transport of Dangerous Goods; International Air Transport Association (IATA) Dangerous Goods Regulations, International Maritime Dangerous Goods (IMDG) Regulations, and the European Agreement Concerning The International Carriage of

Dangerous Goods by Road (ADR). Lithium-ion cells and batteries have been tested to section 38.3 of the UN Recommendations on the Transport of Dangerous Goods Manual of Tests and Criteria. In most instances, shipping a DEWALT battery pack will be excepted from being classified as a fully regulated Class 9 Hazardous Material. In general, only shipments containing a lithium-ion battery with an energy rating greater than 100 Watt Hours (Wh) will require being shipped as fully regulated Class 9. All lithium-ion batteries have the Watt Hour rating marked on the pack. Furthermore, due to regulation complexities, DEWALT does not recommend air shipping lithium-ion battery packs alone regardless of Watt Hour rating. Shipments of tools with batteries (combo kits) can be air shipped as excepted if the Watt Hour rating of the battery pack is no greater than 100 Whr. Regardless of whether a shipment is considered excepted or fully regulated, it is the shipper's responsibility to consult the latest regulations for packaging, labeling/ marking and documentation requirements. The information provided in this section of the manual is provided in good faith and believed to be accurate at the time the document was created. However, no warranty, expressed or implied, is given. It is the buyer's responsibility to ensure that its activities comply with the applicable regulations.

### SHIPPING THE DEWALT FLEXVOLT™ BATTERY

The DEWALT FLEXVOLT™ battery has two modes: **Use** and **Shipping**.

**Use Mode:** When the FLEXVOLT™ battery stands alone or is in a DEWALT 20V Max\* product, it will operate as a 20V Max\* battery. When the FLEXVOLT™ battery is in a 60V Max\* or a 120V Max\* (two 60V Max\* batteries) product, it will operate as a 60V Max\* battery.

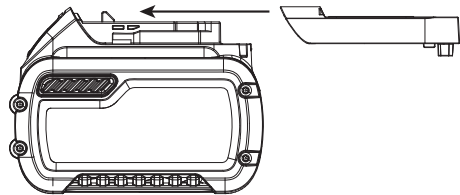

**Shipping Mode:** When the cap is attached to the FLEXVOLT™ battery, the battery is in Shipping Mode. Strings of cells are electrically disconnected within the pack resulting in three batteries with a lower Watt hour (Wh) rating as compared to one battery with a higher Watt hour rating. This increased quantity of three batteries with the lower Watt hour rating can exempt the pack from certain shipping regulations that are imposed upon the higher Watt hour batteries.

The battery label indicates two Watt hour ratings (see example). Depending on how the battery is shipped, the appropriate Watt hour rating must be used to determine the applicable shipping requirements. If utilizing the shipping cap, the pack will be considered 3 batteries at the Watt hour rating indicated for "Shipping". If shipping without the cap or in a tool, the pack will be considered one battery at the Watt hour rating indicated next to "Use".

Example of Use and Shipping Label Marking

- USE: 120 Wh Shipping: 3 x 40 Wh -

For example, Shipping Wh rating might indicate 3 x 40 Wh, meaning 3 batteries of 40 Watt hours each. The Use Wh rating might indicate 120 Wh (1 battery implied).

#### 1.3.3 IMPORTANT SAFETY INSTRUCTIONS FOR ALL BATTERY CHARGERS

- DO NOT attempt to charge the battery pack with any chargers other than the ones in this manual. *The charger and battery pack are specifically designed to work together.*
- **These chargers are not intended for any uses other than charging DEWALT rechargeable batteries. Any other uses may result in risk of fire, electric shock or electrocution.**
- **Do not expose charger to rain or snow.**
- **Pull by plug rather than cord when disconnecting charger. This will reduce risk of damage to electric plug and cord.**
- **Make sure that cord is located so that it will not be stepped on, tripped over, or otherwise subjected to damage or stress.**
- **Do not use an extension cord unless it is absolutely necessary. Use of improper extension cord could result in risk of fire, electric shock, or electrocution.**
- **When operating a charger outdoors, always provide a dry location and use an extension cord suitable for outdoor use. Use of a cord suitable for outdoor use reduces the risk of electric shock.**

Minimum Gauge for Cords Sets					
Volts		Total Length of Cord In Feet (meters)			
120 V		25 (7.6)	50 (15.2)	100 (30.5)	150 (45.7)
240 V		50 (15.2)	100 (30.5)	200 (61.0)	300 (91.4)
Ampere Rating		American Wire Gauge			
More Than	Not More Than				
0	6	18	16	16	14
6	10	18	16	14	12
10	12	16	16	14	12
12	16	14	12	Not Recommended	

- **An extension cord must have adequate wire size (AWG or American Wire Gauge) for safety.** *The smaller the gauge number of the wire, the greater the capacity of the cable, that is, 16 gauge has more capacity than 18 gauge. An undersized cord will cause a drop in line voltage resulting in loss of power and overheating. When using more than one extension to make up the total length, be sure each individual extension contains at least the minimum wire size. The following table shows the correct size to use depending on cord length and nameplate ampere rating. If in doubt, use the next heavier gauge. The lower the gauge number, the heavier the cord.*
- **Do not place any object on top of charger or place the charger on a soft surface that might block the ventilation slots and result in excessive internal heat.** *Place the charger in a position away from any heat source. The charger is ventilated through slots in the top and the bottom of the housing.*
- **Do not operate charger with damaged cord or plug.**
- **Do not operate charger if it has received a sharp blow, been dropped, or otherwise damaged in any way.** *Take it to an authorized service center.*
- **Do not disassemble charger; take it to an authorized service center when service or repair is required.** *Incorrect reassembly may result in a risk of electric shock, electrocution or fire.*
- *Disconnect the charger from the outlet before attempting any cleaning. This will reduce the risk of electric shock. Removing the battery pack will not reduce this risk.*
- **NEVER** attempt to connect two chargers together.
- **The charger is designed to operate on standard 220-240V household electrical power. Do not attempt to use it on any other voltage.** *This does not apply to the vehicular charger.*



**WARNING:** Shock hazard. Do not allow any liquid to get inside the charger. Electric shock may result.



**WARNING:** Burn hazard. Do not submerge the battery pack in any liquid or allow any liquid to enter the battery pack. Never attempt to open the battery pack for any reason. If the plastic housing of the battery pack breaks or cracks, return to a service center for recycling.



**CAUTION:** Burn hazard. To reduce the risk of injury, charge only DEWALT rechargeable battery packs. Other types of batteries may overheat and burst resulting in personal injury and property damage.

**NOTICE:** *Under certain conditions, with the charger plugged into the power supply, the exposed charging contacts inside the charger can be shorted by foreign material. Foreign materials of a conductive nature such as, but not limited to, steel wool, Aluminium foil or any build-up of metallic particles should be kept away from charger cavities. Always unplug the charger from the power supply when there is no battery pack in the cavity. Unplug charger before attempting to clean.*

## 2. SPECIFICATIONS

### 2.1 TECHNICAL DATA

#### 2.1.1 TOOL SPECIFICATION

Voltage	V <sub>DC</sub>	18 nom /20 max
Type		1
Battery Type		Li-Ion
Wight (without battery pack)	Kg [Lbs]	2.5 [5.51]
<b>Noise and Vibration total values (triax vector sum) Determined according to EN 62841-1 and EN62841-2-2:</b>		
L <sub>pA</sub> sound pressure level	dB(A)	80.0
K <sub>pA</sub> sound pressure uncertainty	dB(A)	3.0
L <sub>WA</sub> sound power level	dB(A)	91.0
K <sub>WA</sub> sound power uncertainty	dB(A)	3.0
Ah Vibration Level	m/s <sup>2</sup>	0.5 (<2.5)
K Vibration Uncertainty	m/s <sup>2</sup>	1.5

Note: For EN, Sound emissions are rounded to the nearest 0.5 dBA

#### 2.1.2 BATTERY & CHARGER SPECIFICATION

<b>Battery Pack*</b>		<b>NA</b>	<b>XJ</b>
Battery type		Li-Ion	Li-Ion
Voltage	V <sub>DC</sub>	18 nom /20 max	18
Capacity	Ah	2.0/4.0	2.0/4.0
Weight	Kg [Lbs]	0.40/0.61 [0.88/1.35]	0.40/0.61 [0.88/1.35]
Charging duration	min	30/60	30/60
<b>Charger**</b>		<b>NA</b>	<b>QW/GB</b>
Battery type		Li-Ion	Li-Ion
Battery type Mains voltage	V <sub>AC</sub>	120	230
Input frequency	Hz	60	50
Weight	kg	0.50	0.50

\* Speed tools are compatible with DEWALT 18V nom/20V max Li-Ion slide type batteries

\*\* Charging duration is based on the DCB115 DEWALT Charging unit.



**2.1.3 ESTIMATED FASTENERS PER CHARGE**

Nom. Fastener Dia. Mm [in]	Battery 2.0Ah	Battery 4.0Ah
4.8mm [3/16"] Steel NeoSpeed®	800	1600

*Note: These values are listed as a guide only and are estimates based on a fully charged battery. Results may vary depending on fastener material and plating, tool/battery condition and work environment.*

**2.2 PACKAGE CONTENTS**

This package contains:

1 Cordless Installation Tool	1 Charger	2 2Ah Lithium Ion Battery Pack**
1 Kit Box	1 Instruction Manual	

\* Placing equipment sets separately available:

\*\* The quantity and type of Li-Ion Battery Packs depends on Model Number and region sold. Contact your local reseller for details and options.

**2.3 FASTENER COMPATIBILITY**

FASTENER NAME	FASTENER SIZE											M2.5 4-40 UNC	M3 6-32 UNC
	3/32"	1/8	5/32	3/16	1/4"	2.5mm 2.8mm	3mm	3.5mm	4mm	6mm			
CHOBERT®	•	•	•	•	•								
GROVIT®	•	•	•	•									
AVLUG® *	•	•											
BRIV®	•	•	•	•						•			
RIVSCREW®						•	•	•	•				
AVTRONIC®						•							
AVSERT®												•	•
NEOSPEED®		•	•	•									

\*1/16 Avlug® not suitable

**2.4 MAIN COMPONENTS LIST (FIG. A.)**

Ballon:	
a Trigger	f Barrel
b Mode selector	g Battery pack
c Selector label	h Battery release button
d Cartridge latch	i Main handle
e Work light	j Cartridge cover



**WARNING:** Never modify the power tool or any part of it. Damage or personal injury could result.

## 2.5 OPTIONAL ACCESSORIES



**WARNING:** Since accessories, other than those offered by STANLEY Engineered Fastening® have not been tested with this product, use of such accessories with this tool could be hazardous. To reduce the risk of injury, only STANLEY Engineered Fastening® recommended accessories should be used with this product. Consult your dealer for further information on the appropriate accessories.



**WARNING:** To reduce the risk of serious personal injury, disconnect battery pack before making any adjustments or removing/installing attachments or accessories.

**STANLEY Engineered Fastening policy is one of continuous product development and improvement and we reserve the right to change the specification of any product without prior notice.**

## 3. TOOL USE & SETUP

### 3.1 INTENDED USE

The Speed Rivet Placing Tool tools are designed for installation of STANLEY Engineered Fastening speed fasteners ONLY. This tool is a professional power tool.



**READ ALL SAFETY WARNINGS AND INSTRUCTIONS BEFORE PUTTING TOOL INTO SERVICE.**



**WARNING:** Never modify the power tool or any part of it. Damage or personal injury could result.

**DO NOT** use under wet conditions or in presence of flammable liquids or gases.

**DO NOT** let children come into contact with the tool. Supervision is required when inexperienced operators use this tool.

- **Young children and the infirm.** This appliance is not intended for use by young children or infirm persons without supervision.
- This product is not intended for use by persons (including children) suffering from diminished physical, sensory or mental abilities; lack of experience, knowledge or skills unless they are supervised by a person responsible for their safety. Children should never be left alone with the product.

### ELECTRICAL SAFETY

The electric motor has been designed for one voltage only. Always check that the battery pack voltage corresponds to the voltage on the rating plate. Also make sure that the voltage of your charger corresponds to that of your mains.



Your DEWALT charger is double insulated in accordance with EN60335; therefore, no earth wire is required.

### Using an extension cable

An extension cord should not be used unless absolutely necessary. Use an approved extension cable suitable for the power input of your charger (see technical data). The minimum conductor size is 1 mm<sup>2</sup>; the maximum length is 30 m.

When using a cable reel, always unwind the cable completely.

### Before Use

- Select relevant size nose equipment and install
- Ensure that the battery is fully charged
- Insert Battery Pack into the tool
- Quickly pull and release the trigger to set the tool to the home position.

## 4. OPERATING INSTRUCTIONS



**ALWAYS wear approved hearing and eye protection at all times when using installation equipment**



**WARNING:** Before adjusting tool, always remove the battery pack.

### 4.1 BATTERY

#### 4.1.1 TO INSTALL THE BATTERY PACK INTO THE TOOL HANDLE (FIG. F)

- Align the battery pack (g) with the rails inside the tool's handle.
- Slide it into the handle until the battery pack is firmly seated in the tool and ensure that you hear the lock snap into place

#### 4.1.2 TO REMOVE THE BATTERY PACK FROM THE TOOL (FIG. F)

- Press the release button (h) and firmly pull the battery pack out of the tool handle.
- Insert the battery into the charger as described in Fig. G.

### 4.2 TOOL SETTINGS

#### 4.2.1 MODE SELECTION (FIG. B-D)

Your tool features a mode selector to select the operation required. Rotate lightly by hand to select the mode required.

Fig B. – Placing mode

- Use this mode only when loaded mandrel, cursor and correct nose jaws are fitted to the tool.
- Tail jaws cannot be removed in this mode unless the mandrel is removed

Fig C. – Locked mode

- Specifically designed for safety purposes. Pulling the trigger will not function the tool.
- Use this mode for when tool is travelling or when not in use.

Fig. D. – Reload mode

- Allows user to remove and replace the mandrel
- The trigger behavior for this mode differs from placing mode

#### 4.2.2 TRIGGER

Fig. A - The trigger (a) has three (3) different modes.

Mode	
<b>Placing</b>	<p><b>Option one:</b> Hold the trigger down for the duration of the cycle. The trigger has a failsafe to prevent over-stroking of the tool meaning it will return automatically to home position after full stroke is achieved</p> <p><b>Option two:</b> Hold the trigger down and release as soon as the fastener is placed. The tool will revert back to the home position automatically.</p>
<b>Locked</b>	Squeezing the trigger will not function the tool. There is a 1 second time delay preventing any further actuation of the tool in this mode.
<b>Reload</b>	Hold trigger down for >1s, the tool will move to force open the jaws. The work light will flash once a second for up to two minutes. To revert the tool back to home after reloading, hold the trigger down for >1s. the work light will stop flashing.

**NOTE:** the trigger may not actuate immediately after reaching home position. Ensure the work light is off prior to actuating the trigger again. This is applicable for all tool modes.

## ORIGINAL INSTRUCTION

### 4.2.3 MECHANICAL CURSOR

There are three different mechanical cursor types:

Part number	
07271-01100	Used for standard mandrels and 5/32" disposable mandrels
07279-05843	Used for 1/8" disposable mandrels
07279-05845	Used for 3/16" disposable mandrels

If fitted incorrectly, the cursor will not allow feeding of the fasteners.

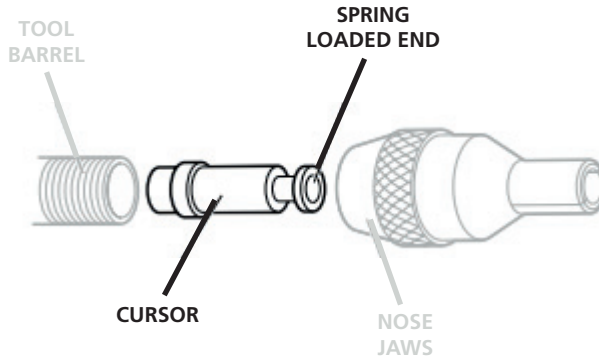

While the cursor will be fitted the correct way around when the tool is supplied, we recommend that you check its orientation before fitting the nose equipment. The sprung loaded, slightly concave, end of the cursor should point towards the front of the tool as shown in the illustration.

When fitted the correct way around, the cursor will easily slide out of the barrel when a mandrel is pushed into its center then pulled back.

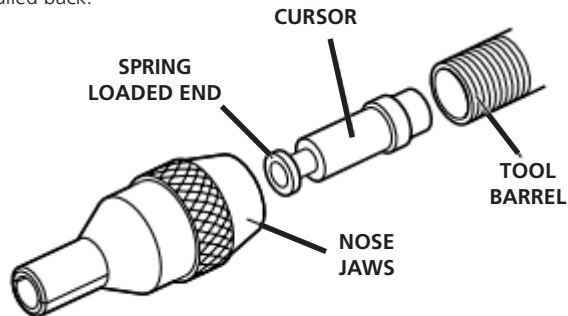

To reverse the orientation of the cursor, follow these steps:







- Ensure mandrel removed from tool
- Use 2 flat bladed screw drivers, unscrew pins retaining tail jaw cover
- Lift cartridge cover **(k)** away from tool
- Lift tail jaw cartridge **(l)** away from tool
- Using a spare mandrel with head smaller than 3mm, feed through the small hole of the drive assembly and push fully through until mandrel is not visible.
- The tail end of the mandrel is now visible from the front of the barrel **(f)**. Pull through fully to remove cursor from barrel.

#### 4.2.4 WORK LIGHT

The work light (e) will run for <0.5s after the tool reaches the home position. This is not user adjustable. The following light patterns will show to assist with diagnosing.

l = 0.5 second split

○ = Work light on

Work light Patterns	
 1s Tail jaw cartridge not detected	 1s Mode Selection not defined (Pattern repeated twice)
 1s Tail jaws open (2-minute timer started)	 5s Battery low
 1s In <b>locked</b> mode (Pattern repeated twice)	 1s Battery critically low



**WARNING:** While using the work light, do not stare at the light or place the tool in a position which may cause anyone to stare into the light. *Serious eye injury could result.*

#### 4.3 CHARGERS

Your tool uses a DEWALT charger. Be sure to read all safety instructions before using your charger. The charger requires no adjustment and is designed to be as easy as possible to operate.

##### 4.3.1 CHARGING A BATTERY (FIG. G)

- Plug the charger into an appropriate outlet before inserting battery pack. (Refer to the Charger Specifications in Section 2)
- Insert the battery pack (**g**) into the charger (gg), making sure the pack is fully seated in the charger. The red (charging) light will blink continuously indicating that the charging process has started.
- The completion of charge will be indicated by the red light remaining ON continuously. The pack is fully charged and may be used at this time or left in the charger.
- To remove the battery pack from the charger, push the battery release button on the battery pack.









**NOTE:** To ensure maximum performance and life of Li-Ion battery packs, charge the battery pack fully before first use.

##### 4.3.2 CHARGING TIMES

Cat #	Batteries			Chargers/Charge Times (Minutes)					
	V <sub>DC</sub>	Ah	Weight kg	DCB107	DCB113	DCB115	DCB118	DCB132	DCB119
DCB546	18/54	6.0/2.0	1.05	270	140	90	60	90	X
DCB547	18/54	9.0/3.0	1.25	420	220	140	85	140	X
DCB181	18	1.5	0.35	70	35	22	22	22	45
DCB182	18	4.0	0.61	185	100	60	60	60	120
DCB183/B	18	2.0	0.40	90	50	30	30	30	60
DCB184/B	18	5.0	0.62	240	120	75	75	75	150
DCB185	18	1.3	0.35	60	30	22	22	22	X
DCB187	18	3.0	0.48	140	70	45	45	45	90
DCB203	20	2.0	0.40	90	50	30	30	30	60

### 4.3.3 CHARGER OPERATION

Refer to the indicators for the charge status of the battery pack.

DCB107, DCB112, DCB113, DCB115, DCB118, DCB132			
	Charging		
	Fully Charged		
	Hot/cold Pack Delay*		

**\* DCB107, DCB112, DCB113, DCB115, DCB118, DCB132:**

*The red light will continue to blink, but a yellow indicator light will be illuminated during this operation. Once the battery pack has reached an appropriate temperature, the yellow light will turn off and the charger will resume the charging procedure.*

This charger will not charge a faulty battery pack. The charger will indicate faulty battery by refusing to light or by displaying problem pack or charger blink pattern.

**NOTE:** This could also mean a problem with a charger.

If the charger indicates a problem, take the charger and battery pack to be tested at an authorized service center.

### HOT/COLD PACK DELAY

When the charger detects a battery that is too hot or too cold, it automatically starts a hot/cold pack delay, suspending charging until the battery has reached an appropriate temperature. The charger then automatically switches to the pack charging mode. This feature ensures maximum battery life.

A cold battery pack will charge at about half the rate of a warm battery pack. The battery pack will charge at that slower rate throughout the entire charging cycle and will not return to maximum charge rate even if the battery warms.

### 4.3.4 ELECTRONIC PROTECTION SYSTEM

Li-Ion tools are designed with an Electronic Protection System that will protect the battery against overloading, overheating or deep discharge. The tool will automatically turn off if the Electronic Protection System engages. If this occurs, place the Li-Ion battery on the charger until it is fully charged.

### 4.3.5 WALL MOUNTING

**DCB107, DCB112, DCB113, DCB115, DCB118, DCB132**

These chargers are designed to be wall mountable or to sit upright on a table or work surface. If wall mounting, locate the charger within reach of an electrical outlet, and away from a corner or other obstruction which may impede air flow. Use the back of the charger as a template for the location of the mounting screws on the wall. Mount the charger securely using drywall screws (purchased separately) at least 1" (25.4 mm) long, with a screw head diameter of 0.28–0.35" (7–9 mm), screwed into wood to an optimal depth leaving approximately 7/32" (5.5 mm) of the screw exposed. Align the slots on the back of the charger with the exposed screws and fully engage them in the slots.

### 4.3.6 CHARGER CLEANING INSTRUCTIONS



**WARNING:** Shock hazard. Disconnect the charger from the AC outlet before cleaning. Dirt and grease may be removed from the exterior of the charger using a cloth or soft non-metallic brush. Do not use water or any cleaning solutions.

#### 4.3.7 IMPORTANT CHARGING NOTES

- 1) Longest life and best performance can be obtained if the battery pack is charged when the air temperature is between 65 °F and 75 °F (18 ° – 24 °C). DO NOT charge the battery pack in an air temperature below +40 °F (+4.5 °C), or above +104 °F (+40 °C). This is important and will prevent serious damage to the battery pack.
- 2) The charger and battery pack may become warm to the touch while charging. This is a normal condition and does not indicate a problem. To facilitate the cooling of the battery pack after use, avoid placing the charger or battery pack in a warm environment such as in a metal shed or an uninsulated trailer.
- 3) If the battery pack does not charge properly:
  - a) Check operation of receptacle by plugging in a lamp or other appliance;
  - b) Check to see if receptacle is connected to a light switch which turns power off when you turn out the lights;
  - c) Move the charger and battery pack to a location where the surrounding air temperature is approximately 65 °F – 75 °F (18 ° – 24 °C);
- 4) If charging problems persist, take the tool, battery pack and charger to your local service center.
- 5) The battery pack should be recharged when it fails to produce sufficient power on jobs which were easily done previously. DO NOT CONTINUE to use under these conditions. Follow the charging procedure. You may also charge a partially used pack whenever you desire with no adverse effect on the battery pack.
- 6) Foreign materials of a conductive nature such as, but not limited to, grinding dust, metal chips, steel wool, aluminum foil, or any buildup of metallic particles should be kept away from charger cavities. Always unplug the charger from the power supply when there is no battery pack in the cavity. Unplug the charger before attempting to clean.
- 7) Do not freeze or immerse the charger in water or any other liquid.

#### 4.4 BATTERY PACKS

**NOTE:** For best results, make sure your battery pack is fully charged.

##### 4.4.1 INSTALLING AND REMOVING THE BATTERY PACK (FIG. 8B)

###### TO INSTALL THE BATTERY PACK INTO THE TOOL HANDLE

- Align the battery pack (M) with the rails inside the tool's handle (Fig. 8b) and slide it into the handle until the battery pack is firmly seated in the tool and ensure that it does not disengage.

###### TO REMOVE THE BATTERY PACK FROM TO THE TOOL

- Press battery release button and firmly pull the battery pack out of the tool handle. Insert it into the charger as described in the charger section for this manual.

###### STORAGE RECOMMENDATIONS

- The best storage place is one that is cool and dry away from direct sunlight and excess heat or cold. For optimum battery performance and life, store battery packs at room temperature when not in use.
- For long storage, it is recommended to store a fully charged battery pack in a cool, dry place out of the charger for optimal results.

**NOTE:** Battery packs should not be stored completely depleted of charge. The battery pack will need to be recharged before use.



#### 4.4.2 FUEL GAGE BATTERY PACKS

Some DEWALT battery packs include a fuel gauge which consists of three green LED lights that indicate the level of charge remaining in the battery pack. The fuel gauge is an indication of approximate levels of charge remaining in the battery pack according to the following indicators:

To actuate the fuel gauge, press and hold the fuel gauge button. A combination of the three green LED lights will illuminate designating the level of charge left. When the level of charge in the battery is below the usable limit, the fuel gauge will not illuminate, and the battery will need to be recharged.

**NOTE:** The fuel gauge is only an indication of the charge left on the battery pack. It does not indicate tool functionality and is subject to variation based on product components, temperature and end-user application. For more information regarding fuel gauge battery packs, please contact call 1-800-4-DEWALT (1-800-433-9258) or visit our website [www.DEWALT.com](http://www.DEWALT.com).



75–100% charged



51–74% charged



&lt; 50% charged



Pack needs to be recharged

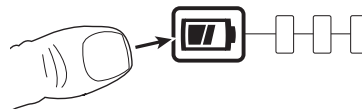

## 5. OPERATING PROCEDURE

On speed fastening tools, the nose equipment always consists of three elements: a nose jaw, a mandrel and a mandrel follower spring. All three items are matched to the fastener being placed and to the hole size in the application.



**WARNING:** It is essential that the correct nose equipment is fitted to the tool to ensure both effective placing of the fastener and SAFE operation of the tool. READ THE SAFETY WARNINGS carefully



**WARNING:** Always observe the safety instructions and applicable regulations.



**WARNING:** To reduce the risk of serious personal injury, disconnect battery pack before making any adjustments or removing/installing attachments or accessories



**WARNING:** To reduce the risk of serious personal injury, **ALWAYS** use proper hand position.



**WARNING:** To reduce the risk of serious personal injury, **ALWAYS** hold securely in anticipation of a sudden reaction.

### 5.1 PROPER HAND POSITION

Proper hand position requires one hand on the main handle (j) fig. A. The tool can be operated with either the left or right hand.

### 5.2 LOADING THE TOOL

- Ensure mechanical cursor is fitted and in correct orientation with tool
- Screw selected nose jaws onto barrel of the tool.
- Open the nose jaws either by rotating the outer ring on cam operated jaws or by pushing outwards the jaw ends, as illustrated below left.
- Connect the battery to the tool.

- Select Reload mode and hold trigger for >1second until tool actuates and work light starts to flash at 1 second intervals
- Insert the previously assembled mandrel, mandrel follower spring and fasteners into the nose jaws until the mandrel fully backs onto mandrel stop. There should be a small quantity of fasteners protruding from the nose jaws.
- Supporting the nose jaws, press and hold the trigger for >1s and the tool will actuate to the home position. Ensure the mandrel and rivets do not move with the tool
- Close nose jaws and ensure 1 rivet is showing. If incorrect position, refer to Mandrel section (5.4) to adjust.

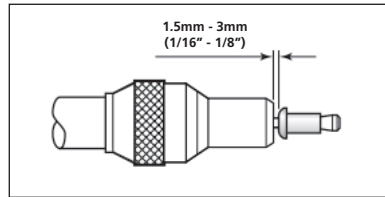
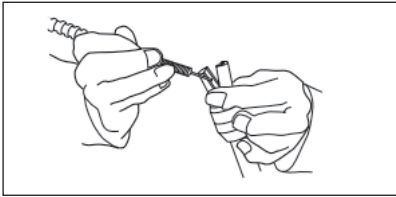

### 5.3 TAIL JAWS

#### 5.3.1 REMOVING THE CARTRIDGE

- Ensure the tool is in home position and mandrel removed from tool.
- Slide forwards the cartridge latch, rotate the cartridge cover upwards to expose the tail jaw cartridge
- Lift cartridge handle and slide cartridge upwards away from the tool
- Fitting the cartridge is the reverse of this procedure

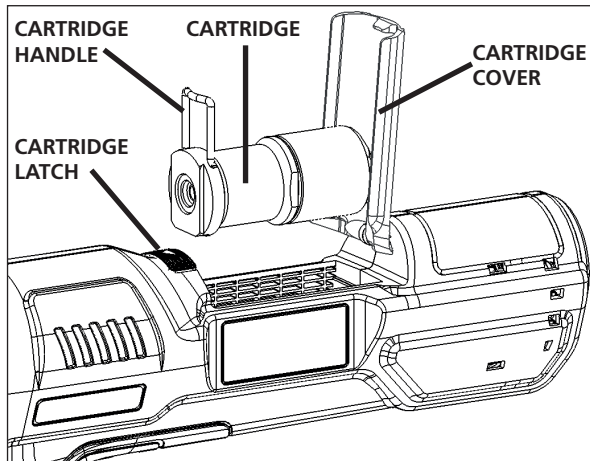

#### 5.3.2 REPLACING THE TAIL JAWS

- Ensure tail jaw cartridge removed from tool
- Carefully clamp cartridge body vertically so end cap is facing upwards
- With a 30mm spanner, unscrew end cap from cartridge body
- Remove cartridge body from clamp remove the spring and jaw turret from body.
- The jaws sit in the jaw turret, replace as necessary.
- Assembly is the reverse of this procedure. Ensure the jaws seat correctly when assembling.

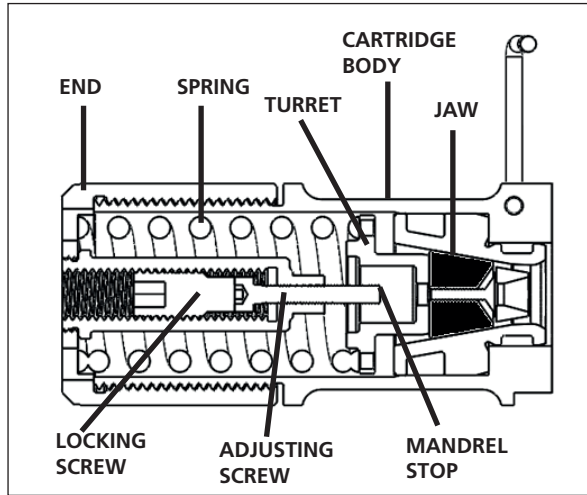

Note: this is a cross-section view of the tail jaw cartridge

#### 5.4 MANDREL



**WARNING:** While a small amount of wear and marking will naturally occur through the normal and correct use of mandrels, they must be regularly examined for excessive wear and marking, with particular attention to the head diameter, the tail jaw gripping area of the shank or heavy pitting of the shank and any mandrel distortion. Mandrels that fail during use could forcibly exit the tool. It is the customer's responsibility to ensure that mandrels are replaced before any excessive levels of wear and always before the maximum recommended number of placings. Contact your STANLEY Engineered Fastening representative who will let you know what that figure is by measuring the broach load of your application with a calibrated test tool.

##### 5.4.1 LOADING A MANDREL

- Insert a mandrel into the tail end of the fasteners through the paper pod.
- Slide the Mandrel follower spring onto the mandrel ensuring correct orientation as shown below
- Gripping the tail end of the mandrel, tear off the paper pod from around the fasteners.



##### 5.4.2 ADJUSTING THE MANDREL STOP

- Remove the mandrel from tool and ensure tool is in home position.
- Remove tail jaw cartridge
- Referring to figure in section 5.3.2, remove fully the locking screw which is accessible from end cap face
- Using 3mm hex key, adjust adjusting screw as necessary.
- Replace locking screw after setting adjusting screw.

## 6. SERVICING THE TOOL

### 6.1 MAINTENANCE FREQUENCY

Item	Frequency
General tool inspection	Daily
Check mandrel for wear or damage	Daily
Check and clean nose jaws	Daily or 10,000 installations
Check and degrease OP-Ring on screw	Weekly
Remove, inspect and clean tail jaws	Weekly
Full dismantle, replace worn components and grease drive assembly	500,000 installations or annually*

\*Contact authorized service centre to complete

### 6.2 CLEANING



**ALWAYS** wear approved eye protection at all times when cleaning equipment

#### 6.2.1 TOOL EXTERIOR

Keep the brushless motor Exhaust Vent openings free from dust and dirt. If necessary, use a soft, moist cloth to remove dust and dirt from the exhaust vents.



**WARNING:** Wear approved eye protection and approved dust mask when performing this procedure.



**WARNING:** Never use solvents or other harsh chemicals for cleaning the non-metallic parts of the tool. These chemicals may weaken the plastic materials used in these parts. Use a cloth dampened only with water and mild soap. Never let any liquid get inside the tool; never immerse any part of the tool into a liquid.

#### 6.2.2 APPEARANCE CHECK

Inspect the tool for the following:

- Damage to the Handles, barrel and nose jaws
- Loose components and screws
- Any oil spots on the housings
- Peeling of the over mold (Rubber grip)
- Blockage of Exhaust Vents
- Illegible or missing warning labels

### 6.3 CHARGER CLEANING INSTRUCTIONS



**WARNING:** Shock hazard. Disconnect the charger from the AC outlet before cleaning.

Dirt and grease may be removed from the exterior of the charger using a cloth or soft non-metallic brush.

**DO NOT** use water or any cleaning solutions

**6.4 SPARE PARTS – TOOL**

For consumables such as nose equipment, mechanical cursors, mandrels and follower springs, we refer you to the accessory manuals which you can find on our website at <https://www.STANLEYEngineeredFastening.com/resource-center/document-library>

Below is a list of available tool spares

Part number	Description	Quantity Per Tool
07151-00403	Tail Jaw	1 Set (2pieces)
75000-02112	Label – Stroke Switcher	1
75000-02209	OP Ring	1
75000-02400	Tail Jaw Cartridge	1
75000-02505	Tail Jaw Cover	1
75000-02507	Retainer	1
75000-02509	Cover Pin	1

For any other non-conforming tool part replacements, contact your local authorized service center who will provide further support and guidance.

**6.5 RECHARGEABLE BATTERY PACK**

The long-life battery pack must be recharged when it fails to produce sufficient power on jobs which were easily completed before. At the end of its technical life, discard it with due care for our environment:

- Run the battery pack down completely, then remove it from the tool
- Li-Ion cells are recyclable. Take them to your dealer or local recycling station. The collected battery packs will be recycled or disposed of properly.

**6.6 PROTECTING THE ENVIRONMENT**

Separate collection. This product must not be disposed of with normal household waste.

Should you find one day that your STANLEY Engineered Fastening® product needs replacement, or if it is of no further use to you, do not dispose of it with household waste. Make this product available for separate collection.

Separate collection of used products and packaging allows materials to be recycled and used again. Re-use of recycled materials helps prevent environmental pollution and reduces the demand for raw materials.

Local regulations may provide for separate collection of electrical products from the household, at municipal waste sites or by the retailer when you purchase a new product.

You can check the location of your nearest authorized repair agent by contacting your local STANLEY Engineered Fastening® representative at the address indicated in this manual.

Alternatively, a list of authorized STANLEY Engineered Fastening® repair agents and full details of our after-sales service and contacts are available on the Internet at:

[www.STANLEYEngineeredFastening.com](http://www.STANLEYEngineeredFastening.com)

## 7. EC DECLARATION OF CONFORMITY

### Machinery Directive 2006/42/EC

#### Original

We, **Avdel UK Limited; Stanley House, Works Road, Letchworth Garden City, Hertfordshire, SG6 1JY UNITED KINGDOM**, declare under our sole responsibility that the product:

<b>Description</b>	Speed Rivet Battery Tool
<b>Brand/Model</b>	STANLEY Assembly Technologies 75000-02000
<b>Serial No.</b>	

Conforms to the EC Directives 2014/30/EU, 2011/65/EU, 2006/42/EC and the following harmonized standards

#### **Safety:**

##### Machinery Directive

2006/42/EC: EN 62841-1:2015

#### **EMC:**

##### EMC Directive

2014/30/EU: EN 55014-1:2017  
EN 55014-2:2015

#### **RoHS:**

2011/65/EU: EN 63000:2018

Technical documentation is compiled in accordance with Annex 1, section 1.7.4.1, of the following Directive: 2006/42/EC The Machinery Directive (Statutory Instruments 2008 No 1597 - The Supply of Machinery (Safety) Regulations).

The undersigned makes this declaration on behalf of STANLEY Assembly Technologies Europe



#### **A. K. Seewraj**

##### Director of Engineering - UK

Avdel UK Limited;  
Stanley House, Works Road, Letchworth Garden City, Hertfordshire,  
SG6 1JY UNITED KINGDOM

<b>Place of issue</b>	Letchworth Garden City, UK
<b>Date of issue</b>	07.07.2020



This machinery is in conformity with Machinery Directive 2006/42/EC.



**STANLEY**  
Engineered Fastening

## **8. PROTECT YOUR INVESTMENT**

### **8.1 STANLEY ENGINEERED FASTENING POWER TOOL WARRANTY**

STANLEY Engineered Fastening warrants that this tool has been carefully manufactured and that it will be free from defects in material and workmanship under normal use and service for a period of one (1) year. This warranty applies to the first-time purchaser of the tool for original use only.

#### **Exclusions:**

##### **Normal wear and tear**

Periodic maintenance, repair and replacement parts due to normal wear and tear are excluded from coverage.

##### **Abuse and Misuse.**

Defect or damage that result from improper operation, storage, misuse or abuse, accident or neglect, such as physical damage are excluded from coverage.

##### **Unauthorized Service or Modification.**

Defects or damages resulting from service, testing adjustment, installation, maintenance, alteration or modification in any way by anyone other than STANLEY Engineered Fastening, or its authorized service centers, are excluded from coverage.

All other warranties, whether expressed or implied, including any warranties of merchantability or fitness for purpose are hereby excluded.

Should this tool fail to meet the warranty, promptly return the tool to our factory authorized service center location nearest you. For a list of STANLEY Engineered Fastening Authorized Service Centers in the US or Canada, contact us at our toll-free number (877)364 2781.

Outside the US and Canada, visit our website [www.STANLEYEngineeredFastening.com](http://www.STANLEYEngineeredFastening.com) to find your nearest STANLEY Engineered Fastening location.

STANLEY Engineered Fastening will then replace, free of charge, any part or parts found by us to be defective due to faulty material or workmanship, and return the tool prepaid. This represents our sole obligation under this warranty. In no event shall STANLEY Engineered Fastening be liable for any consequential or special damages arising out of the purchase or use of this tool.

### **8.2 REGISTER YOUR SPEED FASTENING POWER TOOL ONLINE**

To register your warranty online, visit us

[www.STANLEYEngineeredFastening.com/popavdel-powertools/warranty-card](http://www.STANLEYEngineeredFastening.com/popavdel-powertools/warranty-card)

Thank you for choosing a STANLEY Engineered Fastening STANLEY Assembly Technologies brand tool.



## 9. TROUBLESHOOTING GUIDE

Symptom	Cause	Remedy
Tool does not operate when trigger is pressed.	Battery is defective	Replace battery
	Battery is not fully charged	Charge battery (4.3.1)
	Battery is not fully seated	Remove battery and re-insert. Reset tool to home.
	Battery pack has reached operating temperature limit through continuous use or defect.	Remove battery & allow to cool. Mount battery and reset tool to home.
	Tail Jaw Cartridge not detected	Insert Tail Jaw Cartridge to the tool
	LED Flashing (1s intervals)	Tool is in reload mode. Hold trigger for >1s to reset to home position
	Tail Jaw Cartridge cover open	Close cartridge cover and lock in place with Cartridge catch
Tool does not return to initial position when trigger is released.	Electrical malfunction.	Remove battery, wait 2 seconds then reinsert. Reset tool to home by operating trigger (4.2.2)
Stroke Selector will not rotate	Tool not at home position (stuck in reload mode)	Pull trigger for >1s until LED flashes at regular 1 second intervals. Position the mandrel, pull trigger for >1s to return the tool to home position.
		Quickly double tap the trigger in reload mode to revert the tool to home position
	Battery removed from tool mid-stroke (tool is stuck in placing mode)	Tool is in placing mode, reload battery to tool and pull trigger to actuate.
	Tool overload in application (Placing mode)	Check application (hole sizes sheet thicknesses) to specification. In Placing mode, pull trigger <0.5second and release trigger to reset position.
	Tool stuck in application (tool is stuck in placing mode)	Mandrel will need to be destroyed to release tool. (grind mandrel head off)
Tool will not place fastener	Battery is defective	Replace battery
	Battery charge is low	Recharge battery
	High broach load	Check fastener grip and application hole size
	Check for correct size mandrel	
	Worn or broken tail jaws	New tail jaws (5.3.2)
	Worn or broken nose jaws	New nose jaws
Clutch noise when placing fastener	Tool is overloaded in application	Check application (hole sizes sheet thicknesses) to specification.

ORIGINAL INSTRUCTION

Symptom	Cause	Remedy
Clutch noise, tool not actuating	Clutch service life reached	Remove battery, return tool to nearest STANLEY approved Service Center for servicing
"Mandrel slip" – jaws will not grip mandrel	Worn or dirty tail jaws	Clean or renew as necessary (5.3.2)
	Broken spring in cartridge	Replace as necessary (5.3)
Unable to insert mandrel during reload Jaws will not release mandrel	Drive mechanism drifting	Replace OP-Seal on ball screw
	Tail jaws lodged together	Clean or renew jaws as necessary (5.3)
Tail Jaws remain open	Tool is in open position	Pull trigger for >1s until LED flashes at regular 1 second interval. Position the mandrel, pull trigger for >1s to return the tool to home position.
	Tail jaw cartridge incorrectly assembled	Ensure assembly of tail jaws is correct (5.3.2)
Unable to remove Tail Jaw Cartridge	Mandrel still fitted in tool	Follow instructions to remove mandrel (reverse of 5.2)
	Tool is in open position	See Tool is in open position instruction
Fasteners will not feed through Nose Jaws	Worn Tail Jaws	Replace Tail Jaws (5.3)
	Cursor orientation incorrect	Refit ensuring correct orientation (4.2.3)
	Incorrect Nose Jaws	Fit correct nose jaws
	Mandrel follower spring not fitted	Fit correct mandrel follower spring
	Incorrect gap between fastener head and Nose Jaws when closed	Set gap to 1.5mm – 3mm (1/16" – 1/8") (5.2)
	Cursor sticking	Clean and oil cursor Check barrel bore for debris
	Weak outer spring around cursor	Renew cursor (4.2.3)
	Incorrect Mandrel Follower Spring fitted	Fit correct mandrel follower spring
	Build-up of debris in Nose Jaws	Clean nose jaws, apply a conservative amount of lithium-based grease to inside contact faces
Excessive tail jaw wear	High broach load	Check application hole size and thickness and fastener grip capability
Feeding more than one fastener at a time	Mandrel slip	Check as for 'mandrel slip'
	Incorrect gap between fastener head and nose jaws when loaded	Set gap to 1.5mm – 3mm (1/16" – 1/8")

\*Other symptoms should be reported to your local STANLEY Engineered fastening representative or repair center.

©2020 STANLEY Black & Decker

Всички права запазени.

Предоставената информация не може да бъде възпроизвеждана и/или оповестена по никакъв начин и чрез никакви средства (електронно или механично) без предварително изрично и писмено разрешение от STANLEY Engineered Fastening. Предоставената информация се основава на данните, известни в момента на пускането на пазара на този продукт. STANLEY Engineered Fastening провежда политика на постоянно усъвършенстване на продукта и следователно продуктите могат да бъдат променяни. Предоставената информация е приложима за продукта, както се предлага от STANLEY Engineered Fastening. Ето защо, STANLEY Engineered Fastening не може да носи отговорност за вреди, причинени от отклонения от първоначалните спецификации на продукта.

Наличната информация е съставена много внимателно. Въпреки това, STANLEY Engineered Fastening няма да поеме никаква отговорност по отношение на каквито и да било грешки в информацията, нито за последствията от тях. STANLEY Engineered Fastening няма да приеме никаква отговорност за вреди, причинени от дейности, извършвани от трети лица. Работните наименования, търговските наименования, търговските марки и т.н., използвани от STANLEY Engineered Fastening, не трябва да се считат за свободни, съгласно законодателството по отношение на защитата на търговските марки.

## СЪДЪРЖАНИЕ

<b>1. ОПРЕДЕЛЕНИЯ ЗА БЕЗОПАСНОСТ</b> .....	<b>30</b>
1.1 ОБЩИ ПРЕДУПРЕЖДЕНИЯ ЗА БЕЗОПАСНОСТ ЗА ЕЛЕКТРОИНСТРУМЕНТИ .....	30
1.2 ЕТИКЕТИ И ИКОНИ .....	33
1.3 БАТЕРИИ И ЗАРЯДНИ УСТРОЙСТВА .....	34
<b>2. СПЕЦИФИКАЦИИ</b> .....	<b>38</b>
2.1 ТЕХНИЧЕСКИ ДАННИ .....	38
2.2 СЪДЪРЖАНИЕ НА ОПАКОВКАТА .....	39
2.3 СЪВМЕСТИМОСТ НА КРЕПЕЖНИТЕ ЕЛЕМЕНТИ .....	39
2.4 СПИСЪК С ОСНОВНИ КОМПОНЕНТИ (ФИГ. А.).....	39
2.5 ДОПЪЛНИТЕЛНИ АКЕСОАРИ .....	39
<b>3. ИЗПОЛЗВАНЕ И НАСТРОЙКА НА ИНСТРУМЕНТА</b> .....	<b>40</b>
3.1 ПРЕДНАЗНАЧЕНИЕ.....	40
<b>4. ИНСТРУКЦИИ ЗА ЕКСПЛОАТАЦИЯ</b> .....	<b>41</b>
4.1 БАТЕРИЯ.....	41
4.2 НАСТРОЙКИ НА ИНСТРУМЕНТА .....	41
4.3 ЗАРЕЖДАЩИ УСТРОЙСТВА .....	43
4.4 БАТЕРИИ .....	45
<b>5. ПРОЦЕДУРИ ПРИ РАБОТА</b> .....	<b>46</b>
5.1 ПОДХОДЯЩО ПОЗИЦИОНИРАНЕ НА РЪЦЕТЕ .....	46
5.2 ЗАРЕЖДАНЕ НА ИНСТРУМЕНТА .....	47
5.3 ЧЕЛЮСТИ НА ОПАШКАТА .....	47
5.4 ДОРНИК.....	48
<b>6. СЕРВИЗИРАНЕ НА ИНСТРУМЕНТА</b> .....	<b>49</b>
6.1 ЧЕСТОТА НА ПОДДРЪЖКА .....	49
6.2 ПОЧИСТВАНЕ.....	49
6.3 ИНСТРУКЦИИ ЗА ПОЧИСТВАНЕ НА ЗАРЯДНОТО УСТРОЙСТВО .....	49
6.4 РЕЗЕРВНИ ЧАСТИ – ИНСТРУМЕНТ.....	50
6.5 АКУМУЛАТОРНА БАТЕРИЯ.....	50
6.6 ЗАЩИТА НА ОКОЛНАТА СРЕДА.....	50
<b>7. ЕО ДЕКЛАРАЦИЯ ЗА СЪОТВЕТСТВИЕ</b> .....	<b>51</b>
<b>8. ЗАЩИТЕТЕ СВОЯТА ИНВЕСТИЦИЯ</b> .....	<b>52</b>
8.1 ГАРАНЦИЯ НА ЕЛЕКТРОИНСТРУМЕНТИТЕ НА STANLEY ENGINEERED FASTENING .....	52
8.2 РЕГИСТРИРАЙТЕ ОНЛАЙН СВОЯТ СКОРОСТЕН ЕЛЕКТРОИНСТРУМЕНТ ЗА КРЕПЕЖНИ ЕЛЕМЕНТИ.....	52
<b>9. УПЪТВАНЕ ЗА РЕШАВАНЕ НА ПРОБЛЕМИ</b> .....	<b>53</b>



Тази инструкция за експлоатация трябва да се прочете от всяко лице, което инсталира или работи с този инструмент, с особено внимание за следните предупреждения и инструкции за безопасност.

## 1. ОПРЕДЕЛЕНИЯ ЗА БЕЗОПАСНОСТ

Дефинициите по-долу описват сериозността за всяка сигнална дума. Моля, прочетете ръководството и внимавайте за тези символи.



**ОПАСНОСТ:** Показва неминуемо опасна ситуация, която ако не се избегне, ще доведе до смърт или опасно нараняване.



**ПРЕДУПРЕЖДЕНИЕ:** Непосредствено опасна ситуация, която ако не бъде избегната, може да доведе до смърт или сериозни наранявания.



**ВНИМАНИЕ:** Показва потенциално опасна ситуация, която ако не бъде избегната, може да доведе до леки или средни наранявания.



(Използва се без дума) Показва съобщение, свързано с безопасността.

**БЕЛЕЖКА:** Показва практика която не е свързана с лични наранявания, която, ако не се избегне, може да доведе до материални щети.



Обозначава риск от токов удар



Обозначава риск от пожар

**Неправилното функциониране или поддръжка на този продукт може да доведе до сериозни наранявания и материални щети. Прочетете и разберете всички предупреждения и инструкции за работа, преди да използвате тази техника. При използване на електрически инструменти, винаги трябва да се вземат основни предпазни мерки за безопасност за намаляване на риска от лично нараняване.**

Изключете щепсела от контакта и/или премахнете батерията от електрическия инструмент преди да извършите каквито и да било настройки, преди смяна на аксесоарите или съхраняване на електрическите инструменти. Такива превантивни предпазни мерки намаляват риска от случайно включване на инструмента.

- Използвайте само по предназначението, указано за поставяне на STANLEY Engineered Fastening крепежни елементи.
- Използвайте само части, крепежни елементи и аксесоари, препоръчани от производителя.
- Използвайте електроинструмента само със специално определени батерии

### 1.1 ОБЩИ ПРЕДУПРЕЖДЕНИЯ ЗА БЕЗОПАСНОСТ ЗА ЕЛЕКТРОИНСТРУМЕНТИ



**ПРЕДУПРЕЖДЕНИЕ!** Прочетете всички предупреждения за безопасност, инструкции, илюстрации и технически характеристики, предоставени с този електроинструмент.

Неспазването на предупрежденията и инструкции може да доведе до токов удар, пожар и/или тежки травми.

### ЗАПАЗЕТЕ ВСИЧКИ ПРЕДУПРЕЖДЕНИЯ И ИНСТРУКЦИИ ЗА БЪДЕЩИ СПРАВКИ

Терминът "електроинструмент" в предупрежденията се отнася до вашия захранван от електроинсталация (със захранващ кабел) или с батерии (без захранващ кабел) електроинструмент.

#### 1.1.1 БЕЗОПАСНОСТ НА РАБОТНОТО МЯСТО

- Пазете работната зона чиста и добре осветена.** Безпорядъкът и недостатъчното осветление могат да доведат до трудова злополука.
- Не използвайте електроинструменти в експлозивна среда, като например при наличието на запалителни течности, газове или прах.** Електрическите инструменти създават искри, които могат да запалят праха или парите.

- 
- c) **Дръжте децата и странични лица надалече, докато работите с електроинструменти.** *Липсата на концентрация може да доведе до загуба на контрол.*

#### 1.1.2 ЕЛЕКТРИЧЕСКА БЕЗОПАСНОСТ

- a) **Щепселите на електрическите инструменти трябва да са подходящи за използвания контакт. Не модифицирайте щепсела по какъвто и да било начин. Не използвайте адаптерни щепсели със заземени (замасени) електроинструменти.** *Немодифицираните щепсели и съответните на тях контакти намаляват риска от токов удар.*
- b) **Да се избягва телесен контакт със заземени повърхности като тръби, радиатори, кухненски печки и хладилници.** *Има повишен риск от токов удар, ако тялото ви е заземено.*
- c) **Не излагайте електрическите инструменти на дъжд или влага.** *Проникването на вода в един електроинструмент увеличава риска от токов удар.*
- d) **Използвайте кабела само по предназначение. Никога не използвайте кабела за носене, теглене или изваждане на щепсела от контакта. Дръжте кабела далеч от топлина, масла, остри ръбове или движещи се части.** *Повредените или оплетени кабели увеличават риска от токов удар.*
- e) **При работа с електроинструмент на открито, използвайте удължителен кабел, подходящ за употреба на открито.** *Употребата на кабел, подходящ за употреба на открито, намалява риска от токов удар.*
- f) **Ако е наложителна употребата на електрически уред във влажна среда, използвайте диференциалнотокова защита (ДТЗ) със защитено захранване.** *Употребата на ДТЗ намалява риска от токов удар.*

#### 1.1.3 ЛИЧНА БЕЗОПАСНОСТ

- a) **Бъдете бдителни, внимавайте как работите и вземайте разумни решения при работа с електроинструмент. Не използвайте електрическия инструмент, когато сте изморени или сте под влияние на наркотици, алкохол или лекарства.** *Момент невнимание при работа с електроинструменти може да доведе до сериозно лично нараняване.*
- b) **Използвайте персонална защитна екипировка. Винаги носете защита за очите.** *Защитната екипировка, като противопрахова маска, предпазни обувки с подметка с грайфер, каска или защитни антيفони, използвана при съответните условия, намалява риска от нараняване на работещия.*
- c) **Предотвратете случайното включване на инструмента. Уверете се, че превключвателят на инструмента е в изключена позиция преди да го свържете към електрическата мрежа и/или към батерията, при вдигане или пренасяне на инструмента.** *Пренасянето на електроинструменти с пръст върху превключвателя или включването им в електрическата мрежа с включен превключвател може да доведе до злополуки.*
- d) **Премахнете регулиращите ключове или сервизните такива, преди да включвате инструмента.** *Сервизен ключ или ключ на патронник, оставен прикрепен към въртяща се част на електрическия инструмент, може да доведе до нараняване на работещия.*
- e) **Не работете от прекалено голямо разстояние. Поддържайте правилна стойка на краката и равновесие през целия период на работа.** *Това позволява по-добър контрол над електрическия инструмент в неочаквани ситуации.*
- f) **Облечете се подходящо. Не носете висящи дрехи или бижута. Пазете косата, дрехите си далече от движещите се части.** *Широките дрехи, бижутата или дългата коса могат да бъдат захванати от движещите се части.*
- g) **Ако са налични устройства за свързване на прахосмучещи и събирателни съоръжения, уверете се, че те са свързани и се използват правилно.** *Употребата на събиращи праха съоръжения може да намали броя на злополуките, предизвикани от него.*
- h) **Не си позволявайте своеволия и не пренебрегвайте правилата за сигурност при употреба на уреда, заради увереността, получена от честата ви работа с него.** *Едно невнимателно действие може да причини сериозна травма за по-малко от секунда.*

#### 1.1.4 УПОТРЕБА И ГРИЖА ЗА ЕЛЕКТРИЧЕСКИЯ ИНСТРУМЕНТ

- a) **Не форсирайте електрическия инструмент. Използвайте правилния електроинструмент за вашата работа.** *Правилният инструмент ще свърши работата по-добре и по-безопасно в категорията, за която е конструиран.*

- 
- b) **Да НЕ се използва инструмента, ако превключвателят му не го включва и изключва.** Всеки инструмент, който не може да се управлява с превключвателя, е опасен и трябва да се ремонтира.
  - c) **Изключете щепсела от контакта и/или свалете батерията от електрическия инструмент преди да извършите каквито и да било настройки, преди смяна на аксесоарите или съхраняване на електрическите инструменти.** Такива превантивни предпазни мерки намаляват риска от случайно включване на инструмента.
  - d) **Съхранявайте частите на електрическите инструменти, които не употребявате, на място, недостъпно за деца, и не позволявайте на лица, непознати с електрическия инструмент или с тези инструкции, да работят с него.** Електрическите инструменти са опасни в ръцете на хора, които не знаят как да си служат с тях.
  - e) **Поддържайте електрическите инструменти и аксесоари.** Проверете за разцентроване или заклиняване на движещи се части, счупвания на части и всякакви други обстоятелства, които биха могли да се отразят върху работата на инструмента. При повреда, поправете инструмента, преди следващата употреба. Лошата поддръжка на електрическите инструменти може да доведе до множество злополуки.
  - f) **Да се поддържат режещите инструменти остри и чисти.** Правилно поддържаните режещи инструменти с остри режещи ръбове засядат по-малко и са по-лесни за управление.
  - g) **Използвайте електрическия инструмент, аксесоарите, частите му и т.н. в съответствие с тези инструкции, като се вземат предвид условията на работа и конкретната работа, която трябва да се извърши.** Употребата на електрическия инструмент за дейности, различни от предвидените, може да доведе до рискови ситуации.
  - h) **Пазете дръжките и повърхностите за захващане на инструмента сухи, чисти, и без следи от масло и смазка.** Хлъзгавите дръжки и повърхности за захващане не позволяват безопасното боравене и управление на електрическия инструмент в непредвидени ситуации

#### 1.1.5 УПОТРЕБА И ГРИЖА ЗА АКУМУЛАТОРНИЯ ИНСТРУМЕНТ

- a) **Зареждайте само с адаптера, определен от производителя.** Адаптер, който е подходящ за един тип батерии може да създаде риск от пожар, когато се използва с друг тип батерии.
- b) **Използвайте електрическите инструменти само със специално определените за тях батерии.** Употребата на всякакви други батерии може да доведе до опасност от пожар и наранявания.
- c) **Когато батериите не се използват, трябва да се държат далеч от други метални предмети, като кламери, монети, ключове, пирони, винтове или други малки метални предмети, които може да направят свързване от едната до другата клемма на батерията.** Събирането на клемите на батерията може да причини изгаряния или пожар.
- d) **При извънредни обстоятелства от батерията може да изтече течност; избягвайте контакт.** В случай на контакт, изплакнете с вода. При контакт на течността с очите, потърсете допълнителна медицинска помощ. Изтеклата от батерията течност може да предизвика дразнене и изгаряния.
- e) **Не използвайте батерия или инструмент, който е повреден или модифициран.** Повредените или изменени батерии, може да работят необичайно и в резултат да доведат до пожар, експлозия или риск от нараняване.
- f) **Не излагайте батерия или инструмент за огън или прекомерна температура.** Излагането на пожар или температура над 130°C може да доведе до експлозия.
- g) **Следвайте всички инструкции за зареждане и не зареждайте батерията или инструмента извън температурния диапазон, посочен в инструкциите.** Неправилното зареждане или при температури извън посочения диапазон може да повреди батерията и да увеличи риска от пожар.

#### 1.1.6 СЕРВИЗ И СЕРВИЗНО ОБСЛУЖВАНЕ

- a) **Всякаво сервизно обслужване следва да се извършва от квалифицирано лице, което използва само оригинални резервни части.** Това ще гарантира запазването на безопасността при работа с електрическия инструмент.
- b) **Никога не обслужвайте повредени батерии.** Обслужването на батерии трябва да се извършва само от производителя или оторизирани доставчици на услуги.

### 1.1.7 ДОПЪЛНИТЕЛНА ИНФОРМАЦИЯ ЗА БЕЗОПАСНОСТ



**ПРЕДУПРЕЖДЕНИЕ: НИКОГА не модифицирайте инструмента по какъвто и да било начин.**

Всяко изменение на инструмента ще анулира всички гаранции. Модифицирането може да доведе до материални щети и/или сериозен риск от нараняване на потребителя.



**ПРЕДУПРЕЖДЕНИЕ: ВИНАГИ** използвайте защитни очила. Слънчевите очила за всекидневна употреба НЕ са защитни очила. Също така използвайте и маска за лице или противопрахова такава, ако работата се извършва на прашно място. **ВИНАГИ ИЗПОЛЗВАТЕ СЕРТИФИЦИРАНО ОБОРУДВАНЕ ЗА БЕЗОПАСНОСТ:**

- Защита на очите
- Защита на слуха
- Дихателна защита



**ПРЕДУПРЕЖДЕНИЕ: Винаги носете подходяща лична защита на слуха по време на**

**употреба.** При определени условия и продължителност на употреба, шумът от този продукт може да допринесе за загуба на слуха.



**ВНИМАНИЕ: Когато не е в употреба, поставете инструмента на една страна на стабилна повърхност, където няма да се стигне до загуба на равновесие или опасност от падане. Някои инструменти с големи батерии стоят изправени на тях, но могат лесно да бъдат съборени.**

*Някои инструменти с големи батерии стоят изправени на тях, но могат лесно да бъдат съборени.*

- Използвайте NeoBolt® крепежни елементи само по предназначението, указано от STANLEY Engineered Fastening.
- Използвайте само части, крепежни елементи и аксесоари, препоръчани от производителя.
- **НЕ** злоупотребявайте с инструмента като го изпускате или го използвате като чук.
- Пазете дръжките на инструмента сухи, чисти, и без следи от масло и смазка.
- Никога не оставяйте работещ инструмент без надзор и изключвайте батерията, когато инструментът не се използва.
- Дръжте ръцете далеч от пусковия превключвател на инструмента, преди да го свържете към електрическата мрежа и/или комплекта батерии, както и преди да вземете или да носите инструмента.
- **НЕ** използвайте инструмент, който е насочен към човек(хора).
- **НЕ** използвайте инструмента, ако той е със свален корпус на носовата част.
- Не позволявайте на мръсотия и чужди тела да имат досег с вентилационните отвори на инструмента, тъй като това ще доведе до повреда на инструмента.

### 1.2 ЕТИКЕТИ И ИКОНИ

#### ОБОЗНАЧЕНИЯ ВЪРХУ ИНСТРУМЕНТА

**МЯСТО НА СЕРИЙНИЯ НОМЕР:** Серийният номер е разположен в отдолу на инструмента (фиг. m). Този сериен номер може да бъде видян само след като батерията (g) бъде извадена от инструмента.

**ПОЗИЦИЯ КОДА НА ДАТАТА:** Кодът на датата (n), който също включва година на производство, се отпечатва на етикета на серийния номер: **MM2020xxx**

#### ЕТИКЕТИ НА ИНСТРУМЕНТА, ЗАРЯДНОТО И БАТЕРИЯТА

В допълнение към пиктограмите, използвани в това ръководство, етикетите върху инструмента, зарядното устройство и батерията може да съдържат и следните пиктограми.



Прочетете цялото упътване



Не зареждайте повредени батерии



Прочетете цялото упътване



Не излагайте на вода.



Използвайте предпазни очила



Незабавно заменяйте дефектните кабели



	Използвайте защита за дихателната система		Зареждайте само между 4°C и 40°C.
	Използвайте защита за слуха		Изхвърлете батерията с нужната грижа за околната среда.
	Зареждане на батерията.		Не изгаряйте батерията.
	Заредена батерия.		Зарежда литиево-йонни батерии.
	Забавено зареждане на батерията поради гореща/студена външна среда.		Вижте Техническите данни за времето за зареждане.
	Проблемен батерия или зарядно устройство.		Само за употреба на закрито.
	Проблемна захранваща линия		Символ за опасност от удар
	Не експериментирайте с електропроводими предмети		Зареждайте батериите DEWALT само с предназначени за тях DEWALT зарядни устройства. Зареждането на батерии, различни от определените за това DEWALT батерии със зарядно устройство DEWALT може да доведе до избухване или до други опасни ситуации.
	Видима радиация. Не се взирайте в лампата.		

### 1.3 БАТЕРИИ И ЗАРЯДНИ УСТРОЙСТВА

Батерията не е напълно заредена след изваждането ѝ от опаковката. Преди да използвате батерията и зарядното устройство, прочетете инструкциите за безопасност по-долу и след това следвайте описаните процедури за зареждане. При поръчка на резервни батерии, не забравяйте да включите каталожния номер и волтажа им.

Вашият електрически инструмент се зарежда със зарядно устройство DEWALT. Внимателно прочетете всички инструкции за безопасност, преди да използвате зарядното устройство. Консултирайте се с диаграмата в края на това ръководство относно съвместимостта на зарядните устройства и батериите.

#### ПРОЧЕТЕТЕ ВСИЧКИ ИНСТРУКЦИИ ЗА БЕЗОПАСНОСТ

##### 1.3.1 ВАЖНИ ИНСТРУКЦИИ ЗА БЕЗОПАСНОСТ ЗА ВСИЧКИ БАТЕРИИ



**ПРЕДУПРЕЖДЕНИЕ:** Прочетете всички предупреждения за безопасност и всички инструкции за батерията, зарядното устройство и електрическия инструмент. Неспазването на предупрежденията и инструкции може да доведе до токов удар, пожар и/или тежки травми.

- **Не зареждайте и не използвайте батерията в експлозивни среди, като например при наличието на запалими течности, газове или прах.** Поставянето или изваждането на батерията от зарядното устройство може да предизвика запалване на праховите частици или изпарения.
- **НИКОГА не насилвайте батерията при поставянето ѝ в зарядното устройство. Не модифицирайте батерията по никакъв начин, за да се побере в несъвместимо зарядно устройство, защото батерията може да се спуска и да причини сериозни наранявания.**

Консултирайте се с диаграмата в края на това ръководство относно съвместимостта на зарядните устройства и батериите.

- Зареждайте батериите само с предназначенията за тях DEWALT зарядни устройства.
- **НЕ разливайте и не потапяйте във вода или други течности.**
- **Не съхранявайте и не използвайте инструментa и батерияния пакет на места, където температурата може да достигне или превиши 40°C (104°F) (като например външни навеси или метални сгради през лятото).** За най-дълъг живот на батерията, съхранявайте я на хладно, сухо място.
- **БЕЛЕЖКА: Не съхранявайте батерията в инструментa, когато пусковият му превключвател е заключен. Никога не залепвайте пусковия превключвател на инструментa във включено положение.**
- **НЕ изгаряйте батерията, дори и при необратима повреда или при пълно износване.** Батерията може да избухне в пламъци. При изгарянето на литиево-йонни батерии се образуват токсични изпарения и съединения.
- **Ако съдържанието на батерията влезе в контакт с кожата, веднага я измийте с мек сапун и вода.** Ако в окото ви влезе батерийна течност, изплаквайте го с вода при отворено положение в продължение на 15 минути или докато не премине дразненето. Ако е необходима лекарска намера, батерияният електролит е съставен от смесени течни органични карбонати и литиеви соли.
- **Съдържанието на отворените батерийни ядра може да причини дразнене на дихателната система.** Осигурете свеж въздух. Ако симптомите продължават, потърсете медицинска помощ.



**ПРЕДУПРЕЖДЕНИЕ:** Опасност от изгаряне. Батерийната течност може да е запалителна, ако се изложи на искра или пламък.



**ПРЕДУПРЕЖДЕНИЕ:** Опасност от пожар. Никога и по никаква причина не се опитвайте да отворите батерията. Ако корпуса на батерията е спукан или повреден, не го поставяйте в зарядното устройство. Не притискайте, не изпускайте и не повреждайте батерията. Не използвайте батерия или зарядно устройство, което е било ударено силно, изпуснато, прегазено или повредено по какъвто и да е начин (например прободено с пирон, ударено с чук, настъпено). Повредените батерии трябва да се върнат в сервизния център за рециклиране.

### 1.3.2 ТРАНСПОРТИРАНЕ



**ПРЕДУПРЕЖДЕНИЕ:** Опасност от пожар. Транспортирането на батерии може евентуално да причини пожар, ако клемите на батерията по невнимание влязат в контакт с проводими материали. При транспортиране на батерии, уверете се, че клемите на батерията са защитени и добре изолирани от материали, които могат да се свържат с тях и да причинят късо съединение.

Батериите DEWALT отговарят на всички приложими разпоредби за транспортиране, както са предписани от индустрията и правните стандарти, които включват препоръки на ООН за превоз на опасни товари; Международни регламенти за опасни товари на Международната асоциация за въздушен транспорт (IATA), Правилника за международните морски опасни товари (IMDG) и Европейското споразумение за международен автомобилен превоз на опасни товари (ADR). Литиево-йонните клетки и батерии са тествани съгласно раздел 38.3 от Препоръките на ООН за транспортиране на опасни товари, ръководство за изпитвания и критерии. В повечето случаи доставката на батерия DEWALT ще бъде изключена от класифицирането, като напълно регулиран опасен материал от клас 9. По принцип само пратките, съдържащи литиево-йонна батерия с енергийна стойност над 100 W Вата часа (Wh), ще трябва да се транспортират като напълно регулиран клас 9. Всички литиево-йонни батерии имат маркировка Ват/час на опаковката. Освен това, поради сложността на регулирането, DEWALT не препоръчва самостоятелно литиево-йонни акумулаторни пакети за въздушен транспорт, независимо от рейтинга на Ват/час. Пратките с инструменти с батерии (комбинирани комплекти) могат да бъдат транспортирани по въздух, освен ако номиналната стойност на Ват/час на батерията, не е по-голяма от 100 Вата/час. Независимо дали дадена пратка се счита за изключена или напълно регулирана, отговорността на изпращача е да се запознае с най-новите разпоредби относно изискванията за опаковане, етикетиране/маркиране и документация. Информацията, предоставена в този раздел на ръководството, е предоставена добросъвестно и се смята, че е точна към момента на създаване на документа. Не се дава обаче никаква гаранция, изразена или подразбираща се. Отговорност на купувача е да гарантира, че дейността му съответства на приложимите разпоредби.

## ТРАНСПОРТИРАНЕ НА БАТЕРИЯТА DEWALT FLEXVOLT™

Батерията DEWALT FLEXVOLT™ има два режима:

### Употреба и транспортиране.

**Режим на Употреба:** Когато батерията FLEXVOLT™ е самостоятелно използвана или е използвана с продукт на DEWALT 20V Max\*, тя ще работи като батерия 20V Max\*. Когато батерията FLEXVOLT™ е използвана с продукт 60V Max\* или 120V Max\* (две батерии по 60V Max\*), тя ще работи като батерия 60V Max\*.

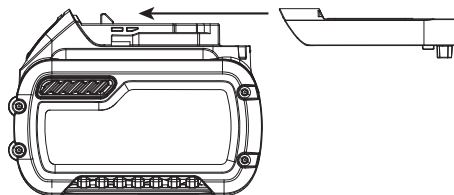

**Начин на Доставка:** Когато капсулата се прикрепя към батерията FLEXVOLT™, тя е в режим на доставка. Връзките на клетките не са свързани електрически в опаковката, в следствие на което се получават три батерии с по-ниска производителност ватове (Wh) на час в сравнение с друга батерия с по-висока производителност за ват на час. Така полученото увеличение на количеството на три батерии с ниска производителност за ват на час може да освободи пратката от определени граници на доставката, които се налагат на по-високопроизводителните батерии за ват на час. Етикетът на батерията указва два вата производителност на час (виж примера). В зависимост от начина, по който се доставя батерията, трябва да се използва съответната производителност на ват за час, за да се определят подходящите изисквания за доставка. Ако използвате капсула за доставка, пратката ще бъде зачетена като 3 батерии с производителност ват на час, зачислени за "Доставка". Ако доставката се извършва без капсула или вътре в самия инструмент, пратката ще бъде зачислена като една батерия с производителност ват на час, което е обозначено до "Употреба".

Пример за Употреба и Маркировка на Етикета при Доставка

- УПОТРЕБА: 120 ват/час Доставка: 3 x 40 ват/час

Например, Доставка на производителност за ват на час може да е обозначена като 3 x 40 вата на час, което означава 3 батерии, всяка от които с 40 ват часа. Употребата на производителността на ват за час може да е указана като 120 вата за час (1 включена батерия).

### 1.3.3 ВАЖНИ ИНСТРУКЦИИ ЗА БЕЗОПАСНОСТ ЗА ВСИЧКИ ЗАРЯДНИ УСТРОЙСТВА ЗА БАТЕРИИ

- НЕ се опитвайте да зареждате батерията с различни от описаните в това ръководство зарядни устройства. *Зарядното устройство и батерията са специално създадени, за да са съвместими един с друг.*
- **Тези зарядни устройства не са предназначени за друга употреба, освен за зареждане на презареждащите се батерии на DEWALT.** *Всяка друга употреба може да доведе до риск от пожар или токов удар.*
- **Не излагайте зарядното устройство на дъжд или сняг.**
- **Издърпвайте щепсела, а не кабела, когато изключвате зарядното устройство.** *Това ще намали риска от повреда в щепсела или кабела.*
- **Уверете се, че кабелът е разположен така, че да не бъде настъпван, да не се спъват в него, или да бъде подложен на повреда или удар по някакъв друг начин.**
- **Не използвайте удължителен кабел, освен ако не е абсолютно наложително.** *Използването на неподходящ удължителен кабел може да доведе до риск от пожар или токов удар.*
- **Когато работите със зарядно устройство на открито, винаги осигурявайте сухо място и използвайте удължител, подходящ за използване на открито.** *Употребата на кабел, подходящ за употреба на открито, намалява риска от токов удар.*

#### Минимален габарит за кабелни набори

Волтове	Обща дължина на кабела във футове (метри)			
	25 (7,6)	50 (15,2)	100 (30,5)	150 (45,7)
120 V	25 (7,6)	50 (15,2)	100 (30,5)	150 (45,7)
240 V	50 (15,2)	100 (30,5)	200 (61,0)	300 (91,4)

Производителност в Амperi		Американски Габарити при Проводниците			
Повече От	Не повече От				
0	6	18	16	16	14
6	10	18	16	14	12
10	12	16	16	14	12
12	16	14	12	Не Се Препоръчва	

- **Удължителният кабел трябва да е със съответния размер на проводника ( AWG или Американски габарити за проводници) поради причини, свързани с безопасността.**  
*По-малкият габаритен размер на проводника осигурява по-голям капацитет на кабела, т.е. габарит 16 има по-голям капацитет от габарит 18. Кабел с по-малка дължина ще причини спад в мрежовото напрежение, водещ до загуба на мощност и прегряване. Когато използвате повече от един удължител, за да достигнете общата дължина, уверете се, че всеки отделен удължител е поне с минималния размер на проводника. Следващата таблица показва правилния размер, който трябва да се използва, в зависимост от дължината и обозначението за производителност в амperi на кабела. Ако се колебае, използвайте по-големия габарит. Колкото по-малък е номерът на габарита, толкова по-тежък е кабелът.*
- **Не поставяйте предмети върху зарядното устройство и не поставяйте зарядното върху мека повърхност, която може да блокира вентилационните отвори и да доведе до прекомерно вътрешно загряване.** *Поставете зарядното устройство далеч от източници на топлина. Зарядното устройство се проветрява чрез отвори в горната и долната част на корпуса.*
- **Не работете със зарядно устройство с повреден захранващ кабел или щепсел.**
- **Не работете със зарядното устройство, ако е било ударено силно, ако е било изпуснато или повредено по някакъв начин.** *Занесете го в упълномощен сервизен център.*
- **Не разглобявайте зарядното устройство; когато се изисква сервиз или поправка, занесете го в упълномощен сервизен център.** *Неправилното сглобяване може да доведе до риск от токов удар или пожар.*
- Изключете зарядното устройство от електрическата мрежа, преди всякакво почистване. Това ще намали риска от токов удар. *Свалянето на батерията няма да намали този риск.*
- **НИКОГА** не опитвайте да свързвате две зарядни устройства заедно.
- **Зарядното устройство е създадено да работи при стандартна битова електрическа мощност от 220-240V. Не се опитвайте да го използвате при други волтажи.** *Това не се отнася за зарядното устройство за автомобили.*



**ПРЕДУПРЕЖДЕНИЕ:** Опасност от удар. Не допускате навлизането на течности в зарядното устройство. Може да доведе до токов удар.



**ПРЕДУПРЕЖДЕНИЕ:** Опасност от изгаряне. Не потапяйте батерията в никакви течности и не позволявайте каквато и да е течност да влезе в батерията. Никога и по никаква причина не се опитвайте да отворите батерията. Ако пластмасовият корпус на батерията се счупи или пукне, върнете го в сервизния център за рециклиране.



**ВНИМАНИЕ:** Опасност от изгаряне. За да намалите риска от нараняване, зареждайте само зареждащи се батерии на DEWALT. Други видове батерии може да прегреят и да избухнат, причинявайки наранявания и материални щети.

**БЕЛЕЖКА:** При определени условия, когато зарядното устройство е включено в захранването, откритите зареждащи елементи вътре в зарядното устройство, могат да направят късо съединение, предизвикано от чужди тела. Чужди тела с проводими свойства, като например, но не само, стоманена вата, алуминиево фолио или натрупване на метални частици, трябва да се държат далече от контактите за зарядното устройство. Винаги изключвайте зарядното устройство от захранването, когато няма батерия в съответното отделение. Изключете зарядното устройство преди почистване.

## 2. СПЕЦИФИКАЦИИ

### 2.1 ТЕХНИЧЕСКИ ДАННИ

#### 2.1.1 СПЕЦИФИКАЦИЯ НА ИНСТРУМЕНТА

Напрежение	V <sub>DC</sub>	18 ном./20 макс.
Тип		1
Вид на батерията		Литиево-йонна
Тегло (без батерията)	Кг. [Паунда]	2,5 [5,51]
<b>Общи стойности на шума и излъчваните вибрации (триаксална векторна сума) Определена съгласно EN 62841-1 и EN62841-2-2:</b>		
L <sub>РА</sub> ниво на нивото на звука	dB(A)	80,0
K <sub>РА</sub> колебание на налягането на звука	dB(A)	3,0
L <sub>WA</sub> ниво на звуковата мощност	dB(A)	91,0
K <sub>WA</sub> колебание на звуковата мощност	dB(A)	3,0
Ah Ниво на вибрациите	m/s <sup>2</sup>	0,5 (<2,5)
K Колебание на вибрациите	m/s <sup>2</sup>	1,5

Забележка: За английски, Звуковите емисии се закръглят до най-близкото на 0.5 dBA

#### 2.1.2 СПЕЦИФИКАЦИЯ НА БАТЕРИЯТА И ЗАРЯДНОТО УСТРОЙСТВО

<b>Батерия*</b>		<b>NA</b>	<b>XJ</b>
Вид на батерията		Литиево-йонна	Литиево-йонна
Напрежение	V <sub>DC</sub>	18 ном./20 макс.	18
Капацитет	Ah	2,0/4,0	2,0/4,0
Тегло	Кг. [Паунда]	0,40/0,61 [0,88/1,35]	0,40/0,61 [0,88/1,35]
Продължителност на зареждане	мин.	30/60	30/60
<b>Зарядно устройство**</b>		<b>NA</b>	<b>QW/GB</b>
Вид на батерията		Литиево-йонна	Литиево-йонна
Тип батерия Мрежово напрежение	V <sub>AC</sub>	120	230
Входяща честота	Hz	60	50
Тегло	кг	0,50	0,50

\* Скоростните инструменти са съвместими с DEWALT 18V ном/20V макс. тип литиево-йонни плъзгащи се батерии

\*\* Продължителността на зареждане се базира на зарядно устройство DCB115 DEWALT.

#### 2.1.3 ПРЕДВАРИТЕЛНО ИЗЧИСЛЕНИ ЗАНИТВАНИЯ С ЕДНО ЗАРЕЖДАНЕ

Ном. Занитване Диа. Mm [in]	Батерия 2,0Ah	Батерия 4,0Ah
4,8 мм [3/16"] стоманена NeoSpeed®	800	1600

Забележка: Тези стойности са само ориентировъчни и са изчислени на базата на напълно заредена батерия. Резултатите могат да варират в зависимост от материала на крепежните елементи и покритието, състоянието на инструмента/батерията, както и от работната среда.

## 2.2 СЪДЪРЖАНИЕ НА ОПАКОВКАТА

Тази опаковка съдържа:

- |                                     |                            |                              |
|-------------------------------------|----------------------------|------------------------------|
| 1 Акумулаторен инструмент за монтаж | 1 Зарядно устройство       | 2 2Ah литиево-йонни батерии* |
| 1 Кутия с комплект инструменти      | 1 Ръководство с Инструкции |                              |

\* Комплекти оборудвания за поставяне са достъпни допълнително:

\* Количеството и вида на Li-Ion батерии зависи от номера на модела и мястото на продажба. Свържете се с местния доставчик за подробности и възможности.

## 2.3 СЪВМЕСТИМОСТ НА КРЕПЕЖНИТЕ ЕЛЕМЕНТИ

ИМЕ НА КРЕПЕЖНИТЕ ЕЛЕМЕНТИ	РАЗМЕР НА КРЕПЕЖНИТЕ ЕЛЕМЕНТИ										M2,5 4-40 UNC	M3 6-32 UNC
	3/32"	1/8	5/32	3/16	1/4"	2,5 мм 2,8 мм	3 мм	3,5 мм	4 мм	6 мм		
CHOBERT®	•	•	•	•	•							
GROVIT®	•	•	•	•								
AVLUG® *	•	•										
BRIV®	•	•	•	•						•		
RIVSCREW®						•	•	•	•			
AVTRONIC®						•						
AVSERT®											•	•
NEOSPEED®		•	•	•								

\*1/16 AVLUG® не е подходящ

## 2.4 СПИСЪК С ОСНОВНИ КОМПОНЕНТИ (ФИГ. А.)

Балон:			
a	Спусък	f	Барел
b	Селектор за режим	g	Батерия
c	Етикет на селектора	h	Бутон за освобождаване на батерия
d	Ключалка на касета	i	Основна дръжка
e	Работна лампа	j	Капак на касетата



**ПРЕДУПРЕЖДЕНИЕ:** Никога не модифицирайте електрическия инструмент или някоя негова част. Това може да доведе до повреда или нараняване на работещия.

## 2.5 ДОПЪЛНИТЕЛНИ АКСЕСОАРИ



**ПРЕДУПРЕЖДЕНИЕ:** Понеже с този инструмент не са тествани аксесоари, различни от предложените от STANLEY Engineered Fastening®, използването на такива аксесоари с този инструмент може да е опасно. За да се намали рискът от нараняване, използвайте с този продукт само препоръчаните от STANLEY Engineered Fastening® аксесоари. Консултирайте се с вашия дилър за повече информация относно подходящите аксесоари.



**ПРЕДУПРЕЖДЕНИЕ:** За да се намали риска от сериозни наранявания на работещия, изключете батерията, преди да направите корекции или преди да отстраните/инсталирате допълнителния или аксесоари.

**Политиката на STANLEY Engineered Fastening е за непрекъснато развитие и подобряване на продукта и ние си запазваме правото да променяме спецификациите на продукта без предизвестие.**

## **3. ИЗПОЛЗВАНЕ И НАСТРОЙКА НА ИНСТРУМЕНТА**

### **3.1 ПРЕДНАЗНАЧЕНИЕ**

Инструментите за скоростният инструмент за поставяне на нитове са създадени за монтаж CAMO на бързи крепежни елементи на STANLEY Engineered Fastening. Този инструмент е професионален електрически инструмент.



**ПРОЧЕТЕТЕ ВСИЧКИ ПРЕДУПРЕЖДЕНИЯ ЗА БЕЗОПАСНОСТ И ИНСТРУКЦИИТЕ, ПРЕДИ ДА ЗАПОЧНЕТЕ С ИЗПОЛЗВАНЕТО НА ИНСТРУМЕНТА.**



**ПРЕДУПРЕЖДЕНИЕ:** Никога не модифицирайте електрическия инструмент или някоя негова част. Това може да доведе до повреда или нараняване на работещия.

**НЕ** използвайте в мокри условия или при наличието на запалителни течности или газове.

**НЕ** допускайте деца в близост до инструмента. Надзорът е наложителен, когато неопитни хора използват този инструмент.

- **Малките деца и нестабилни лица.** Този уред не е предназначен за използване от малки деца или нестабилни лица без надзор.
- Този продукт не е предназначен за употреба от лица (включително деца), страдащи от намалени физически, сетивни или умствени способности; липса на опит, знания или умения, освен ако те не се контролират от лице, отговорно за тяхната безопасност. Децата никога не трябва да остават сами с продукта.

### **ЕЛЕКТРИЧЕСКА БЕЗОПАСНОСТ**

Електромоторът е създаден само за един волтаж. Винаги проверявайте дали напрежението на батерията отговаря на напрежението на табелката. Също така се уверете, че волтажът на вашето зарядно устройство съответства на вашата електрическа мрежа.



Вашето зарядно устройство на DEWALT е двойно изолирано, в съответствие с EN60335; затова не е необходимо заземяване.

### **Използване на удължителен кабел**

Не трябва да се използва удължителен кабел, освен ако не е абсолютно необходимо. Използвайте одобрен удължителен кабел, подходящ за консумираната мощност на зарядното устройство (виж Технически данни). Минималният размер на проводника е 1 мм<sup>2</sup>; максималната дължина е 30 м.

При използване на кабелна макара, винаги развиваме кабела напълно.

### **Преди Употреба**

- Изберете съответния размер на оборудването на корпуса на носа на инструмента и го монтирайте
- Уверете се, че батерията е напълно заредена
- Поставете батерията в инструмента
- Бързо издърпайте и освободете пусковия превключвател, за да настроите инструмента на начална позиция.

## 4. ИНСТРУКЦИИ ЗА ЕКСПЛОАТАЦИЯ



**ВИНАГИ носете одобрена от специалисти защита за слуха и очите, когато използвате монтажното оборудване**



**ПРЕДУПРЕЖДЕНИЕ:** Преди регулиране на инструмента, винаги сваляйте батерията.

### 4.1 БАТЕРИЯ

#### 4.1.1 ПОСТАВЯНЕ НА БАТЕРИЯТА В ДРЪЖКАТА НА ИНСТРУМЕНТА (ФИГ. F)

- Подравнете батерийния пакет (g) с релсите в дръжката на инструмента.
- Плъзнете го в дръжката, докато батерията е здраво поставена в инструмента и изчакайте да чуете ключалката да щракне на място

#### 4.1.2 СВАЛЯНЕ НА БАТЕРИЯТА ОТ ИНСТРУМЕНТА (ФИГ. F)

- Натиснете бутона за освобождаване (h) и я издърпайте силно от дръжката на инструмента.
- Поставете батерията в зарядното устройство, както е описано на фиг. G.

### 4.2 НАСТРОЙКИ НА ИНСТРУМЕНТА

#### 4.2.1 ИЗБОР НА РЕЖИМ (ФИГ. B-D)

Вашият инструмент разполага със селектор на режим, за да изберете необходимата операция. Завъртете леко на ръка, за да изберете необходимия режим.

Фигура B. - Режим на поставяне

- Използвайте този режим само, когато зареденият дорник, курсора и правилните челюсти на носа са монтирани към инструмента.
- Челюстите на опашката не могат да бъдат премахнати в този режим, освен ако дорника не е отстранен

Фиг. C. – Заключен режим

- Специално проектиран за целите на безопасността. Издърпването на спусъка няма да работи с инструмента.
- Използвайте този режим, когато инструментът се транспортира, или когато не се използва.

Фиг. D. – Режим на презареждане

- Позволява на потребителя да сваля и заменя дорника
- Поведението на спусъка за този режим се различава от режима на поставяне

#### 4.2.2 СПУСЪК

Фиг. A - Спусъкът (a) има три (3) различни режима.

Режим	
<b>Поставяне</b>	<b>Вариант първи:</b> Задръжте спусъка надолу по време на цикъла. Спусъкът има блокировка, за да предотврати прекаляването с инструмента, което автоматично ще се върне в начална позиция, след постигане на пълен ход <b>Вариант втори:</b> Задръжте спусъка надолу и освободете веднага щом поставите крепежния елемент. Инструментът ще се върне обратно към началната позиция автоматично.
<b>Заключен</b>	Натискането на спусъка няма да работи с инструмента. Има закъснение от 1 секунда, предотвратяващо по-нататъшно задействане на инструмента в този режим.
<b>Презареждане</b>	Задръжте спусъка надолу за > 1 сек., инструментът ще се премести, за да отвори насила челюстите. Работната светлина ще мига веднъж на секунда до две минути. За да върнете инструмента обратно в начална позиция след презареждане, задръжте спусъка надолу за > 1 сек., работната светлина ще спре да мига.

**ЗАБЕЛЕЖКА:** спусъкът може да не се задейства веднага след достигане на начална позиция. Уверете се, че работната лампа е изключена, преди да задействате спусъка отново. Това е приложимо за всички режими на инструмента.



### 4.2.3 МЕХАНИЧЕН КУРСОР

Има три различни типа механични курсори:

Номер на част	
07271-01100	Използва се за стандартни дорници и дорници за еднократна употреба 5/32"
07279-05843	Използва се за 1/8" дорници за еднократна употреба
07279-05845	Използва се за 3/16" дорници за еднократна употреба

Ако е поставен неправилно, курсорът няма да позволи подаване на крепежни елементи.

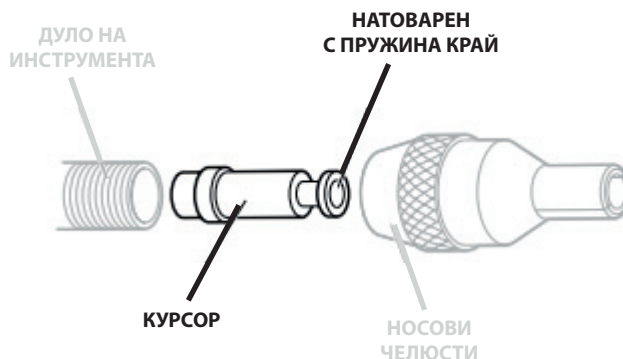

Въпреки, че курсора по принцип е монтиран правилно при доставянето на инструмента, препоръчваме ви да проверите ориентацията му, преди да монтирате носовото оборудване. Пружинно натовареният, леко вдлъбнат край на курсора трябва да сочи към предната част на инструмента, както е показано на илюстрацията.

Когато е монтиран правилно, курсорът лесно ще се изплъзне от цевта, когато дорника бъде избутан в центъра, след което се изтегли назад.



За да обърнете ориентацията на курсора, изпълнете следните стъпки:

- Уверете се, че дорникът е отстранен от инструмента
- Използвайте 2 плоски отверки да развиете шифтовете, които задържат капака на челюстта на опашката
- Повдигнете капака на касетата (**k**) далеч от инструмента
- Повдигнете опашната челюстна касета (**l**) далеч от инструмента
- Използвайки резервен дорник с глава по-малка от 3 мм, подайте през малкия отвор на устройството за задвижване и го натиснете напълно, докато дорника не се види.
- Задният край на дорника вече се вижда от предната част на цевта (**f**). Издърпайте напълно, за да премахнете курсора от цевта.

#### 4.2.4 РАБОТНА СВЕТЛИНА

Работната светлина (е) ще работи <0,5 секунди, след като инструментът достигне началната позиция. Това не може да се регулира от потребителя. Следните светлинни модели ще се покажат, за да помогнат при диагностицирането.

| = 0,5 разделена секунда

● = Включена работна светлина

Работни светлинни модели	
 1 сек. Касетата на челюстта на опашката не е открита	 1 сек. Изборът на режим не е дефиниран (моделът се повтаря два пъти)
 1 сек. Отворени челюсти на опашката (стартиран 2-минутен таймер)	 5 сек. Батерията е изтощена
 1 сек. В <b>заклучен</b> режим (моделът се повтаря два пъти)	 1 сек. Батерията е критично ниска



**ПРЕДУПРЕЖДЕНИЕ:** Ако използвате работната светлина, не гледайте директно в светлината и не дръжте уреда насочен към очите на друг човек. Това може да доведе до сериозно нараняване на очите.

#### 4.3 ЗАРЕЖДАЩИ УСТРОЙСТВА

Вашият електрически инструмент се зарежда със зарядно устройство DEWALT. Внимателно прочетете всички инструкции за безопасност, преди да използвате зарядното устройство. Зарядното устройство не изисква регулиране и е създадено за възможно най-улеснена работа.

##### 4.3.1 ЗАРЕЖДАНЕ НА БАТЕРИЯ (ФИГ. G)

- Включете зарядното устройство в подходящ контакт преди да поставите батерията. (Вижте Спецификации на Зарядното Устройство в Раздел 2)
- Вкарайте батерията (**g**) в зарядното устройство (gg), уверете се, че тя е добре поставена в зарядното устройство. Червената светлина (зареждане) ще започне да мига непрекъснато, което показва, че процесът на зареждане е започнал.
- Завършването на зареждането ще бъде показано от червената светлина, която вече ще свети постоянно. Батерията е напълно заредена и може да се използва веднага или да се остави в зарядното устройство.
- За да извадите батерията от зареждащото устройство, натиснете бутона за освобождаване на батерията.

**БЕЛЕЖКА:** За да се осигури максимално добра дейност и живот на литиево-йонните батерии, заредете напълно батерията преди първата употреба.

##### 4.3.2 ВРЕМЕНА НА ЗАРЕЖДАНЕ

Кат №	Батерии			Зарядни устройства/времена на зареждане (минути)					
	V <sub>DC</sub>	Ah	Тегло кг	DCB107	DCB113	DCB115	DCB118	DCB132	DCB119
DCB546	18/54	6,0/2,0	1,05	270	140	90	60	90	X
DCB547	18/54	9,0/3,0	1,25	420	220	140	85	140	X
DCB181	18	1,5	0,35	70	35	22	22	22	45
DCB182	18	4,0	0,61	185	100	60	60	60	120
DCB183/B	18	2,0	0,40	90	50	30	30	30	60
DCB184/B	18	5,0	0,62	240	120	75	75	75	150
DCB185	18	1,3	0,35	60	30	22	22	22	X
DCB187	18	3,0	0,48	140	70	45	45	45	90
DCB203	20	2,0	0,40	90	50	30	30	30	60

### 4.3.3 РАБОТА НА ЗАРЯДНОТО УСТРОЙСТВО

Вижте показателите за състоянието на зареждането на батерията.

#### DCB107, DCB112, DCB113, DCB115, DCB118, DCB132

	Зареждане		
	Напълно Заредена		
	Забавено Зареждане поради Гореща/Студена Батерия*		

#### \* DCB107, DCB112, DCB113, DCB115, DCB118, DCB132:

Червената светлина ще продължи да мига, но по време на тази операция ще се включи също и жълтата индикаторна светлина. Когато батерията достигне подходяща температура, жълтата светлинка ще се изключи и зарядното устройство ще възобнови зареждането.

Това зарядно устройство няма да зареди повредена батерия. Зарядното устройство ще даде знак, че батерията е повредена, като откаже да светне или чрез изкарване на повредената батерия или чрез мигане на зарядното устройство.

**БЕЛЕЖКА:** Това може също така да сигнализира за проблем със зарядното устройство.

Ако в зарядното устройство се установи наличието на проблем, занесете зарядното устройство и батерията в оторизиран сервизен център, за да бъдат тествани.

### ЗАБАВЕНО ЗАРЕЖДАНЕ ПОРАДИ ГОРЕЩА/СТУДЕНА БАТЕРИЯ

Когато зарядното устройство установи, че батерията е твърде гореща или твърде студена, то автоматично започва забавено зареждане на батерията поради гореща/студена батерия, и спира зареждането, докато батерията не достигне подходяща температура. След това зарядното устройство автоматично превключва на режим за зареждане на батерията. Тази функция осигурява максимален живот на батерията. Студената батерия ще се зареди два пъти по-бавно от топлата батерия. Батерията ще се зарежда по-бавно през целия цикъл на зареждане и няма да се върне към максималната скорост на зареждане дори при затоплянето ѝ.

### 4.3.4 СИСТЕМА ЗА ЕЛЕКТРОННА ЗАЩИТА

Литиево-йонните уреди са създадени със Система за Електронна Защита, която защитава батерията срещу презареждане, прегряване или дълбоко разреждане. Уредът автоматично се изключва при активиране на Системата за Електронна Защита. Ако това се случи, поставете литиево-йонната батерия на зарядното устройство, докато се зареди напълно.

### 4.3.5 МОНТАЖ НА СТЕНА

#### DCB107, DCB112, DCB113, DCB115, DCB118, DCB132

Тези зарядни устройства са проектирани така, че да могат да се монтират на стена или да стоят изправени на тезях или работна повърхност. При монтаж на стена поставете зарядното устройство в близост до контакт и далеч от ъгъл или други препятствия, които могат да попречат на въздушния поток. Използвайте гърба на зарядното устройство като шаблон за мястото на монтажните винтове на стената. Закрепете внимателно зарядното устройство, използвайки видии за гипсокартон (закупени отделно,) дълги поне 1" (25,4 mm), с диаметър на главата на видията 0,28–0,35" (7–9 mm), завинтете в дървената повърхност възможно най-дълбоко, като оставите приблизително 7/32" (5,5 mm) от видията да стърчи. Нагласете процепите на гърба на зарядното устройство върху издадените видии и ги приплъзнете в едната посока, за да се заключат.

#### 4.3.6 ИНСТРУКЦИИ ЗА ПОЧИСТВАНЕ НА ЗАРЯДНОТО УСТРОЙСТВО



**ПРЕДУПРЕЖДЕНИЕ:** Опасност от удар. Изключете зарядното устройство от електрическата мрежа преди почистване. С помощта на кърпа или мека неметална четка премахнете прахта и мастните натрупвания от външната част на зарядното устройство. Не използвайте вода или други почистващи разтвори.

#### 4.3.7 ВАЖНИ ЗАБЕЛЕЖКИ, СВЪРЗАНИ СЪС ЗАРЕЖДАНЕТО

- 1) За най-продължителна и ефективна употреба, зареждайте батерията при температура на въздуха между 65 °F и 75 °F (18 ° – 24 °C). НЕ зареждайте батерията при температура на въздуха под +40 °F (+4.5 °C), или над +104 °F (+40 °C). Това е важно и ще предпази батерията от сериозни повреди.
- 2) Зарядното устройство и батерията могат да станат топли при пипане по време на зареждане. Това е нормално състояние и не е индикация за проблем. За да се улесни охлаждането на батерията след употреба, избягвайте поставянето на зарядното устройство или батерията в среда с висока температура, като например в склад от метална конструкция, или неизолирано ремарке.
- 3) Ако батерията не се зарежда правилно:
  - a) Проверете дали в контакта има ток, като включите там лампа или друг уред;
  - b) Проверете дали контактът не е включен към ключ за осветление, който изключва захранването при загасяване на осветлението;
  - c) Преместете зарядното устройство и батерията на място, където температурата на околния въздух е приблизително 65 °F – 75 °F (18 ° – 24 °C);
- 4) Ако проблемите със зареждането продължават, занесете уреда, батерията и зарядното устройство на местния сервизен център.
- 5) Батерията би трябвало да се презарежда, когато не може да произведе достатъчно мощност за приложения, които преди са извършвани с лекота. НЕ ПРОДЪЛЖАВАЙТЕ да я използвате при тези условия. Следвайте процедурата за зареждане. Можете също така да зареждате частично използвана батерия, когато желаете, без да оказвате неблагоприятно въздействие върху нея.
- 6) Чужди тела с проводими свойства, като например, но не само, прах от шлифоване на елементи, стружки от рязане на метални детайли, стоманена вата, алуминиево фолио или каквото и да е натрупване на метални частици, трябва да се държат далече от кухините на зарядното устройство. Винаги изключвайте зарядното устройство от захранването, когато няма батерия в съответното отделение. Изключете зарядното устройство преди почистване.
- 7) Не замразявайте и не потапяйте зарядното устройство във вода или други течности.

#### 4.4 БАТЕРИИ

**БЕЛЕЖКА:** За най-добри резултати, уверете се, че вашата батерия е напълно заредена.

##### 4.4.1 ПОСТАВЯНЕ И ИЗВАЖДАНЕ НА БАТЕРИЯТА (ФИГ. 8В)

#### ПОСТАВЯНЕ НА БАТЕРИЯТА В ДРЪЖКАТА НА ИНСТРУМЕНТА

- Поставете батерията (М) по посока на релсите в дръжката на инструмента (фигура 8б) приплъзнете я до степен, в която да е пристегната и заключена, и се уверете, че не излиза.

#### СВАЛЯНЕ НА БАТЕРИЯТА ОТ ДРЪЖКАТА

- Натиснете бутон за освобождаване на батерията и я издърпайте силно от дръжката на инструмента. Поставете батерията в зарядното устройство, както е описано в раздела за зарядното устройство в това ръководство.

#### ПРЕПОРЪКИ ЗА СЪХРАНЕНИЕ

- Най-доброто място за съхранение е хладно и сухо място, далеч от директна слънчева светлина и прекомерна жегла или студ. За оптимална работа на батерията и за по-дълъг живот, съхранявайте батерията при стайна температура, когато не е в употреба.
- За оптимални резултати при дългосрочно съхранение е препоръчително съхраняването на напълно заредена батерия на хладно и сухо място извън зарядното устройство.

**БЕЛЕЖКА:** Батериите не трябва да се съхраняват напълно изтощени. Батерията трябва да се презареди преди употреба.

#### 4.4.2 МАНОМЕТЪР ЗА ЗАРЯДНОСТ НА БАТЕРИИТЕ

Някои батерии на DEWALT включват манометър, който се състои от три зелени LED лампички, които показват нивото на заряд, оставащ в батерията. Манометърът е индикация на приблизителното ниво на оставащия заряд на батерията, според следните показатели:

За да активирате манометъра, натиснете и задръжте бутона му. Ще се включи комбинация от три зелени LED лампички, които обозначават нивото на оставащия заряд. Когато нивото на заряд в батерията е под лимита, позволяващ употреба, манометърът няма да се включи и батерията ще трябва да се презареди.

**БЕЛЕЖКА:** Манометърът е индикация единствено за оставащия заряд в батерията. Той не показва функционалността на инструмента и може да бъде в друга вариация в зависимост от другите компоненти на продукта и желанието на крайния потребител. За повече информация относно манометъра на батерията, моля позвънете на 1-800-4-DEWALT (1-800-433-9258) или посетете уебсайта ни [www.DEWALT.com](http://www.DEWALT.com).

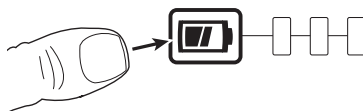

## 5. ПРОЦЕДУРИ ПРИ РАБОТА

При инструментите за бърза работа с крепежни елементи, носа оборудването винаги се състои от три елемента: челюст на носа, дорник и пружина на дорника. И трите елемента се съпоставят с поставената закопчалка и с размера на отвора в приложението.



**ПРЕДУПРЕЖДЕНИЕ:** От съществено значение е правилното оборудване за носа да бъде монтирано към инструмента, за да се гарантира както ефективното поставяне на закопчалката, така и безопасната работа на инструмента. **ПРОЧЕТЕТЕ ВНИМАТЕЛНО ПРЕДУПРЕЖДЕНИЯТА ЗА БЕЗОПАСНОСТ**



**ПРЕДУПРЕЖДЕНИЕ:** Винаги съблюдавайте инструкциите за безопасност и правилата за приложение.



**ПРЕДУПРЕЖДЕНИЕ:** За да намалите риска от сериозни телесни наранявания, изключете батерията, преди да направите каквито и да било корекции или да премахнете/инсталирате приставки или аксесоари



**ПРЕДУПРЕЖДЕНИЕ:** За намаляване на риска от сериозни наранявания, **ВИНАГИ** позиционирайте ръцете си на подходящото за това място.



**ПРЕДУПРЕЖДЕНИЕ:** За намаляване на риска от сериозно нараняване, **ВИНАГИ** дръжте инструмента здраво и бъдете нащрек за неочаквани действия.

### 5.1 ПОДХОДЯЩО ПОЗИЦИОНИРАНЕ НА РЪЦЕТЕ

Правилното положение на ръката изисква една ръка върху главната дръжка (j) фиг. А. Инструментът може да се използва с лявата или дясната ръка.

## 5.2 ЗАРЕЖДАНЕ НА ИНСТРУМЕНТА

- Уверете се, че механичният курсор е поставен и в правилна ориентация с инструмента
- Завинтете избраните челюсти на носа върху цевта на инструмента.
- Отворете челюстите на носа или чрез завъртане на външния пръстен на челюстите, задвижвани с гърбица, или чрез избуване на краищата на челюстта навън, както е показано по-долу вляво.
- Свържете батерията към инструмента.
- Изберете режим на презареждане и задръжте спусъка за > 1 секунда, докато инструментът не се задейства и работната светлина започне да мига на интервали от 1 секунда
- Поставете предварително сглобеният дорник, пружината на дорника и крепежните елементи в челюстите на носа, докато дорникът напълно се върне към стопа. Трябва да има малко количество крепежни елементи, стърчащи от челюстите на носа.
- Като подкрепяте челюстите на носа, натиснете и задръжте спусъка за > 1 секунда и инструментът ще се задейства в начална позиция. Уверете се, че дорникът и нитовете не се движат с инструмента
- Затворете челюстите на носа и осигурете показване на 1 нит. Ако е неправилно, вижте раздел Дорник (5.4) за настройка.

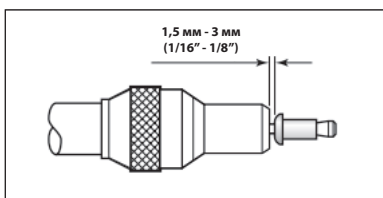
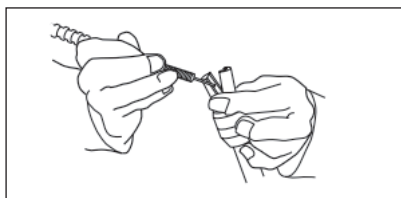

## 5.3 ЧЕЛЮСТИ НА ОПАШКАТА

### 5.3.1 СВАЛЯНЕ НА КАСЕТАТА

- Уверете се, че инструментът е в начална позиция, а дорникът е свален от инструмента.
- Плъзнете напред капачето на касетата, завъртете капача на касетата нагоре, за да откриете патрона на опашната челюст
- Повдигнете дръжката на касетата и плъзнете касетата нагоре от инструмента
- Поставянето на патрона е обратната страна на тази процедура

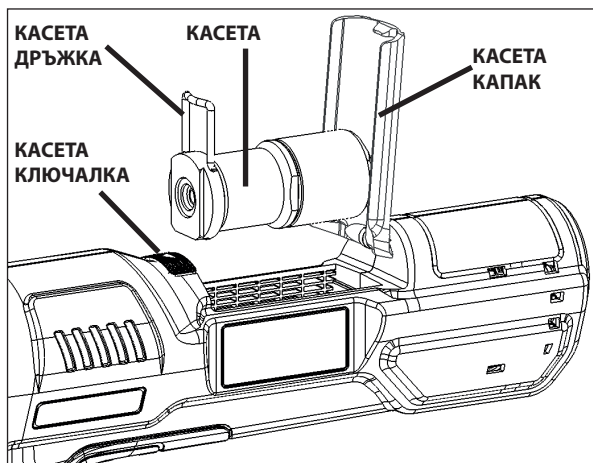

### 5.3.2 ЗАМЯНА НА ОПАШКОВАТА ЧЕЛЮСТ

- Уверете се, че опашната челюстна касета е отстранена от инструмента
- Внимателно притиснете корпуса на патрона вертикално, така че крайната капачка да е обърната нагоре

- Развийте крайната капачка на тялото на касетата с 30-милиметров гаечен ключ
- Извадете тялото на касетата от скобата. Отстранете пружината и челюстта на кутията от тялото.
- Челюстите седят в кулата на челюстта и се сменят при необходимост.
- Сглобяването е обратната страна на тази процедура. Уверете се, че мястото на челюстите е правилна при сглобяване.

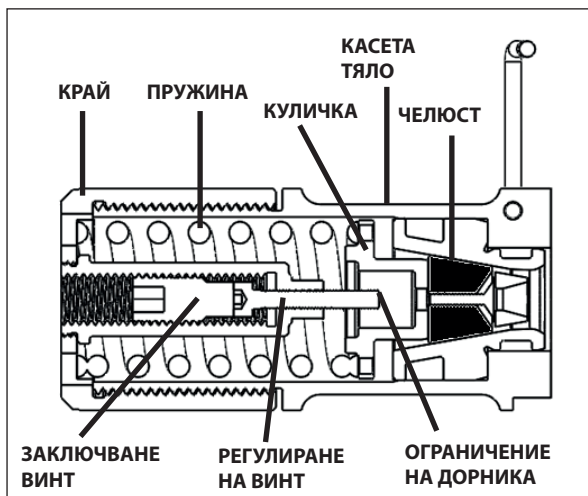

Забележка: това е изглед на напречно сечение на опасната челюстна касета

#### 5.4 ДОРНИК



**ПРЕДУПРЕЖДЕНИЕ:** Дори да се появи малко износване при естественото и правилно използване на дорниците, естествено ще се получи малко износване и маркиране, те трябва редовно да се изследват за прекомерно износване и маркиране, като се обърне специално внимание на диаметъра на главата, областта на захващане на опасната челюст на дръжката или тежкото изпускане на дръжката и всякакво изкривяване на дорника. Дорниците, които се провалат по време на употреба, могат да напуснат инструмента насила. Отговорност на клиента е да гарантира, че дорниците се подменят преди прекомерни нива или износване и винаги преди максималния препоръчителен брой поставяния. Свържете се с вашия представител на STANLEY Engineered Fastening, който ще ви уведоми каква е тази цифра, като измерите натоварването на разтягането на вашето приложение с калибриран тестов инструмент.

##### 5.4.1 ЗАРЕЖДАНЕ НА ДОРНИК

- Поставете дорника в опасния край на крепежните елементи през жлеба за хартия.
- Плъзнете пружината на дорника върху дорника, като внимавате за правилната ориентация, както е показано по-долу
- Хванете опасния край на дорника, откъснете хартиения жлеб от крепежните елементи.



#### 5.4.2 РЕГУЛИРАНЕ НА ОГРАНИЧИТЕЛЯ НА ДОРНИКА

- Извадете дорника от инструмента и се уверете, че инструментът е в начална позиция.
- Извадете патрона на опашната челюст
- Вижте фигура в раздел 5.3.2, извадете напълно заключващия винт, който е достъпен от крайната страна на капачката
- Използвайте 3 мм шестостънен ключ, коригирайте регулиращия винт, ако е необходимо.
- Сменете фиксиращия винт след настройване на регулиращия винт.

## 6. СЕРВИЗИРАНЕ НА ИНСТРУМЕНТА

### 6.1 ЧЕСТОТА НА ПОДДРЪЖКА

Артикул	Честота
Обща проверка на инструмента	Ежедневно
Проверете дорника за износване или повреда	Ежедневно
Проверете и почистете челюстите на носа	Ежедневно или след 10000 монтажа
Проверете и обезмаслете ОР-пръстена на винта	Седмично
Извадете, огледайте и почистете опашните челюсти	Седмично
Цялостно разглобяване, сменете износените компоненти и смажете механизма на сглобката	500 000 инсталации или годишно*

\*Свържете се с оторизиран сервис за завършване

### 6.2 ПОЧИСТВАНЕ



**ВИНАГИ носете одобрена защита за очите, когато почиствате оборудването**

#### 6.2.1 ВЪНШНА ЧАСТ НА ИНСТРУМЕНТА

Пазете безчетковите моторни вентилационни отвори чисти от прах и мръсотия. Ако е необходимо, използвайте мека, влажна кърпа за почистване на прахта и мръсотията от вентилационните отвори.



**ПРЕДУПРЕЖДЕНИЕ:** Носете одобрена защита за очите и противопрахова маска, когато извършвате тази процедура.



**ПРЕДУПРЕЖДЕНИЕ:** Никога не използвайте разтворители или други разяждащи химикали за почистване на неметалните части на инструмента. Тези химикали могат да намалят устойчивостта на пластмасовите материали, използвани в тези части. Използвайте кърпа, напоена само с вода и мек сапун. Никога не оставяйте течност да влезе вътре в инструмента; никога не потапяйте която и да е част на инструмента в течност.

#### 6.2.2 ПРОВЕРКА НА ВЪНШНИЯ ВИД

Проверете инструмента за следното:

- Повреда на дръжките, цевта и челюстите на носа
- Разхлабени части и винтове
- Каквито и да е изтичания на масло по корпусите
- Отлепване на горната част на матрицата (Гумен захват)
- Блокиране на вентилационните отвори
- Нечетливи или липсващи предупредителни етикети



### 6.3 ИНСТРУКЦИИ ЗА ПОЧИСТВАНЕ НА ЗАРЯДНОТО УСТРОЙСТВО



**ПРЕДУПРЕЖДЕНИЕ:** Опасност от удар. Изключете зарядното устройство от електрическата мрежа преди почистване.

С помощта на кърпа или мека неметална четка премахнете прахта и масните натрупвания от външната част на зарядното устройство.

**НЕ** използвайте вода или разтвори за почистване

### 6.4 РЕЗЕРВНИ ЧАСТИ – ИНСТРУМЕНТ

За консумативи, като оборудване за носа, механични курсори, дорници и пружини, ви насочваме към наръчните за аксесоари, които можете да намерите на нашия уебсайт на <https://www.STANLEYEngineeredFastening.com/resource-center/document-library>

По-долу е даден списък на наличните резервни части за инструменти

Номер на част	Описание	Количество на даден инструмент
07151-00403	Челюст на опашката	1 комплект (2 броя)
75000-02112	Етикет - превключвател на хода	1
75000-02209	ОР пръстен	1
75000-02400	Касета на челюстта на опашката	1
75000-02505	Капак на челюстта на опашката	1
75000-02507	Фиксатор	1
75000-02509	Щифт на капака	1

За всяка друга несъответстваща подмяна на част от инструмента се свържете с местния оторизиран сервизен център, който ще предостави допълнителна поддръжка и насоки.

### 6.5 АКУМУЛАТОРНА БАТЕРИЯ

Батерията за дългосрочна употреба трябва да се презарежда, когато не може да произведе достатъчно мощност за приложения, които преди са извършвани с лекота. В края на техния технически живот, изхвърлете ги с грижа за околната среда:

- Източете до края батерийният пакет, след това го свалете от инструмента.
- Li-Ion клетки могат да се рециклират. Занесете ги на вашия доставчик или в местна станция за рециклиране. Събраните батерийни пакети ще се рециклират и изхвърлят по подходящ начин.

### 6.6 ЗАЩИТА НА ОКОЛНАТА СРЕДА



Разделно събиране. Продуктът не трябва да се изхвърля с обикновените битови отпадъци. Ако един ден откриете, че вашият продукт STANLEY Engineered Fastening® трябва да се смени, или ако няма повече да го използвате, не го изхвърляйте с битовите отпадъци. Използвайте разделното събиране при изхвърлянето му.

Разделното събиране на използвани продукти и опаковки ни позволява да рециклираме и използваме материалите отново. Повторното използване на рециклираните материали помага за предпазване на околната среда от замърсяване и намалява търсенето на суровини.

Местните разпоредби могат да осигурят отделно събиране на електрически продукти от вашия дом, в пунктове за събиране или до търговския обект, когато закупвате нов продукт.

Можете да проверите местонахождението на вашият най-близък оторизиран сервиз, като се свържете с местния офис на STANLEY Engineered Fastening® на адреса, посочен в това ръководство.

Освен това, на нашия уеб сайт можете да намерите пълен списък на сервизите на STANLEY Engineered Fastening®, както и информация за нашата следпродажбена поддръжка и контакти: [www.STANLEYEngineeredFastening.com](http://www.STANLEYEngineeredFastening.com).

## 7. ЕО ДЕКЛАРАЦИЯ ЗА СЪОТВЕТСТВИЕ

Директива за машините 2006/42/ЕС

Оригинал

Ние, **Avdel UK Limited; Stanley House, Works Road, Letchworth Garden City, Hertfordshire, SG6 1JY**

**UNITED KINGDOM**, декларираме при пълна отговорност, че продукта:

**Описание** Акумулаторн инструмент за скоростно занитване

**Марка/Модел** STANLEY Монтажни технологии 75000-02000

**Сериен №**

Съответства на директивите на ЕС 2014/30/ЕС, 2011/65/ЕС, 2006/42/ЕО и следните хармонизирани стандарти

### Безопасност:

Директива за машините

**2006/42/ЕК: EN 62841-1:2015**

### EMC:

Директивата за електросъвместимост

**2014/30/ЕС: EN 55014-1:2017**

**EN 55014-2:2015**

### RoHS:

**2011/65/ЕС: EN 63000:2018**

Техническата документация е съставена в съответствие с приложение 1, точка 1.7.4.1, в съгласие със следната Директива: 2006/42/ЕО Директивата за машините (Нормативни инструменти 2008 № 1597 - Правила за снабдяване с машини (безопасност)).

Долуподписаният прави тази декларация от името на STANLEY Assembly Technologies

Европа



**A. K. Seewraj**

**Директор на инженеринга, Великобритания**

Avdel UK Limited;

Stanley House, Works Road, Letchworth Garden City, Hertfordshire,

SG6 1JY UNITED KINGDOM

**Място на издаване**

**Letchworth Garden City, UK**

**Дата на издаване**

**07.07.2020 г.**



Тази машина е в съответствие с Директивата за машините 2006/42/ЕС.

 DEKRA



**STANLEY**  
Engineered Fastening

---

## 8. ЗАЩИТЕТЕ СВОЯТА ИНВЕСТИЦИЯ

### 8.1 ГАРАНЦИЯ НА ЕЛЕКТРОИНСТРУМЕНТИТЕ НА STANLEY ENGINEERED FASTENING

STANLEY Engineered Fastening гарантира, че този инструмент е произведен с внимание, и че няма да има дефекти в материала и изработката при нормална употреба и сервизиране за периода от една (1) година. Тази гаранция е приложима само за първият собственик, закупилият този инструмент.

#### **Исключения:**

##### **Нормално износване**

Периодичната поддръжка, ремонт и подмяна на части поради нормално износване не са включени в тази гаранция.

##### **Неправилна употреба и злоупотреба.**

Дефект или повреда, която е резултат от неправилна експлоатация, съхранение, неправилна употреба или злоупотреба, злополука или небрежност, като физическо увреждане, са изключени от тази гаранция.

##### **Неупълномощено сервизиране или промяна.**

Дефекти или щети, произтичащи от обслужване, регулиране чрез тестове, инсталиране, поддръжка, промяна или модификация по никакъв начин от някой друг освен центрове на STANLEY Engineered Fastening, или упълномощените негови сервизни центрове, са изключени от гаранцията.

Всички други гаранции, независимо дали преки или косвени, включително гаранции за продаваемост или пригодност също са изключени от гаранцията.

Ако този инструмент не успее да отговори на гаранцията, своевременно върнете инструмента на най-близкият до вас заводски упълномощен сервизен център. За списък на STANLEY Engineered Fastening упълномощени сервизни центрове в САЩ или Канада, се свържете с нас на нашия безплатен номер (877)364 2781.

За страните извън САЩ и Канада, посетете нашият уебсайт **[www.StanleyEngineeredFastening.com](http://www.StanleyEngineeredFastening.com)**, за да намерите най-близкият до вас STANLEY Engineered Fastening.

STANLEY Engineered Fastening ще смени безплатно всяка част или части, които според нас са дефектни по причина на материала или изработката, и ще върне инструмента предплатено. Това е нашето единствено задължение под тази гаранция. В никакъв случай STANLEY Engineered Fastening не носи отговорност за закономерни или специални щети, произтичащи от покупката или използването на този инструмент.

### 8.2 РЕГИСТРИРАЙТЕ ОНЛАЙН СВОЯТА СКОРОСТЕН ЕЛЕКТРОИНСТРУМЕНТ ЗА КРЕПЕЖНИ ЕЛЕМЕНТИ

За да регистрирате онлайн своята гаранция, посетете ни на [www.STANLEYEngineeredFastening.com/popavdel-powertools/warranty-card](http://www.STANLEYEngineeredFastening.com/popavdel-powertools/warranty-card) Благодарим, че избрахте инструмент от марката STANLEY Engineered Fastening STANLEY Assembly Technologies.

## 9. УПЪТВАНЕ ЗА РЕШАВАНЕ НА ПРОБЛЕМИ

Симптом	Причина	Решение
Инструментът не работи при натискане на пусковият превключвател.	Батерията е дефектна	Смяна на батерията
	Батерията не е напълно заредена	Зареждане на батерията (4.3.1)
	Батерията не е вкарана докрай	Извадете батерията и я поставете отново. Рестартирайте инструмента.
	Батерията е достигнала лимита за работна температура поради продължителна употреба или дефект.	Извадете батерията и я оставете да се охлади. Поставете батерията и рестартирайте инструмента.
	Не е открита касетата на опасната челюст	Поставете касетата на опасната челюст в инструмента
	Примигване на светодиод (интервали от 1 сек.)	Инструментът е в режим на презареждане. Задръжете спусъка за > 1 сек., за да се върнете към начална позиция
	Отворен капак на касетата на опасната челюст	Затворете капака на касетата и фиксирайте на място със захващането на касетата
Инструментът не се връща в първоначална позиция, когато пусковият превключвател е освободен.	Електрическа неизправност.	Извадете батерията, изчакайте 2 секунди и след това я поставете отново. Нулиране на инструмента към начална позиция чрез задействане на пусковия превключвател (4.2.2)
Селекторът на хода няма да се завърти	Инструментът не е в начална позиция (заседнал в режим на презареждане)	Издърпайте пусковият превключвател за >1 сек., докато светодиодната лампа започне да присветва на редовни интервали от 1 сек. Поставете дорника, дръпнете спусъка за > 1 сек., за да върнете инструмента в начална позиция.
		Бързо докоснете спусъка в режим на презареждане, за да върнете инструмента в начална позиция
	Батерията е извадена по време на ход на инструмента (инструментът е заседнал в режим на поставяне)	Инструментът е в режим на поставяне, презаредете батерията към инструмента и дръпнете спусъка за задействане.
	Претоварване на инструмента по време на приложение (Режим на поставяне)	Проверете приложението (плътности на листа, размери на отворите) по спецификация. В режим Поставяне, дръпнете пусковият превключвател за < 0,5 секунда и го освободете, за да нулирате позицията.
	Инструмента е заседнал в приложение (инструментът е заседнал в режим на поставяне)	Дорникът ще трябва да бъде унищожен, за да освободи инструмента. (издърпване на главата на дорника)

Симптом	Причина	Решение
Инструментът няма да постави крепежен елемент	Батерията е дефектна	Смяна на батерията
	Слаб заряд на батерията	Заредете батерията
	Високо натоварване на броша	Проверете захвата на скрепителя иразмера на отвора на приложението
	Проверете за правилния размер дорник	
	Износени или счупени опасни челюсти	Нови опасни челюсти (5.3.2)
	Износени или счупени челюсти на носа	Нови челюсти на носа
Шум от съединителя при поставяне на крепежен елемент	Инструментът е претоварен в приложението	Проверете приложението (плътности на листа, размери на отворите) по спецификация.
Шум от съединителя, инструментът не се задейства	Достигнат живот на съединителя	Извадете батерията, върнете инструмента до най-близкия сервизен център на STANLEY за обслужване
„Дорниково изплъзване“ - челюстите няма да захващат дорника	Износени или мръсни опасни челюсти	Почистете или подновете, ако е необходимо (5.3.2)
	Счупена пружина в касетата	Сменете при необходимост (5.3)
Не може да се постави дорник по време на презареждане Челюстите няма да освободят дорника	Движещ механизъм на задвижване	Поставете ОР-уплътнение на сферичен винт
	Опасни челюсти, поместени заедно	Почистете или подновете челюстите, ако е необходимо (5.3)
Челюстите на опашката остават отворени	Инструментът е в отворено положение	Дръпнете спусъка за > 1,сек., докато LED мига на редовен интервал от 1 секунда. Поставете дорника, дръпнете спусъка за > 1 сек., за да върнете инструмента в начална позиция.
	Опашната челюст на касета е неправилно сглобена	Уверете се, че сглобяването на опасните челюсти е правилно (5.3.2)
Невъзможно сваляне на касетата на опашната челюст	Дорника все още е вграден в инструмент	Следвайте инструкциите за отстраняване на дорника (обратно на 5.2)
	Инструментът е в отворено положение	Инструкцията Вижте инструмента е в отворена позиция

<b>Симптом</b>	<b>Причина</b>	<b>Решение</b>
Закопчалките няма да се подават през носовите челюсти	Износени опасни челюсти	Износени опасни челюсти (5.3)
	Ориентацията на курсора е неправилна	Повторно осигуряване на правилна ориентация (4.2.3)
	Неправилни носови челюсти	Поставете правилно носовите челюсти
	Пружината на дорника не е поставена	Поставете правилната пружина на дорника
	Неправилна празнина между главата на инструмента и носовите челюсти, когато е затворен	Задайте разстояние на 1,5 мм - 3 мм (1/16" - 1/8") (5,2)
	Прилепване на курсор	Почистване и намазване на курсора Проверете отвора на дулото за отломки
	Слаба външна пружина около курсора	Подновяване на курсора (4.2.3)
	Неправилно поставена пружина на дорника	Поставете правилната пружина на дорника
	Натрупване на отломки в носовите челюсти	Почистете челюстите на носа, нанесете малко количество мазнина на основата на литий върху вътрешните контактни повърхности
Прекомерно износване на челюстта на опашката	Високо натоварване на броша	Проверете размера и дебелината на отвора и възможностите за захващане на крепежните елементи
Подаване на повече от един крепежен елемент наведнъж	Изплъзване на дорника	Проверете като за 'изплъзване на дорник'
	Неправилна празнина между главата на закопчалката и челюстите на носа при натоварване	Задайте разстояние на 1,5 мм - 3 мм (1/16" - 1/8")

\*Други симптоми трябва да бъдат докладвани на вашия местен представител на STANLEY Engineered fastening или в ремонтен център.

©2020 STANLEY Black & Decker

Sva prava pridržana.

Navedene informacije ne smiju se reproducirati i/ili činiti dostupnima javnosti na bilo koji način (elektronički ili mehanički) bez prethodnog izričitog i pisanog odobrenja tvrtke STANLEY Engineered Fastening.

Navedene informacije temelje se na podacima poznatima u trenutku predstavljanja ovog proizvoda.

STANLEY Engineered Fastening stalno uvodi poboljšanja proizvoda, koji su stoga podložni promjenama.

Navedene informacije primjenjive su na proizvode tvrtke STANLEY Engineered Fastening. Tvrtka STANLEY Engineered Fastening stoga se ne može smatrati odgovornom ni za kakve štete proizašle iz odstupanja od izvornih specifikacija proizvoda.

Dostupne informacije sastavljene su krajnje pažljivo. Međutim, STANLEY Engineered Fastening ne može prihvatiti nikakvu odgovornost za pogrešne informacije ni njihove posljedice. STANLEY Engineered Fastening neće prihvatiti nikakvu odgovornost za štete proizišle iz aktivnosti i postupaka trećih strana. Radni i trgovački nazivi, registrirani zaštitni znakovi itd. koje koristi STANLEY Engineered Fastening neće se smatrati besplatnima ili slobodno dostupnima, sukladno zakonskim propisima o zaštiti zaštićenih znakova.

## SADRŽAJ

<b>1. SIGURNOSNE DEFINICIJE</b> .....	<b>57</b>
1.1 OPĆA SIGURNOSNA UPOZORENJA O ELEKTRIČNIM ALATIMA.....	57
1.2 OZNAKE I IKONE.....	60
1.3 BATERIJE I PUNJAČI .....	61
<b>2. SPECIFIKACIJE</b> .....	<b>64</b>
2.1 TEHNIČKI PODACI.....	64
2.2 SADRŽAJ PAKETA .....	65
2.3 KOMPATIBILNOST ZAKOVICA.....	65
2.4 POPIS GLAVNIH DIJELOVA (SL. A).....	65
2.5 DODATNI PRIBOR .....	66
<b>3. UPOTREBA I PODEŠAVANJE ALATA</b> .....	<b>66</b>
3.1 NAMJENA.....	66
<b>4. UPUTE ZA UPOTREBU</b> .....	<b>67</b>
4.1 BATERIJA .....	67
4.2 POSTAVKE ALATA .....	67
4.3 PUNJAČI .....	69
4.4 BATERIJE.....	71
<b>5. UPOTREBA</b> .....	<b>72</b>
5.1 PRAVILAN POLOŽAJ RUKU.....	72
5.2 PUNJENJE ALATA .....	72
5.3 STRAŽNJE ČELJUSTI .....	73
5.4 OSOVINA.....	74
<b>6. SERVISIRANJE ALATA</b> .....	<b>75</b>
6.1 UČESTALOST ODRŽAVANJA .....	75
6.2 ČIŠĆENJE.....	75
6.3 UPUTE ZA ČIŠĆENJE PUNJAČA .....	75
6.4 REZERVNI DIJELOVI – ALAT .....	75
6.5 PUNJIVA BATERIJA.....	76
6.6 ZAŠTITA OKOLIŠA.....	76
<b>7. IZJAVA O SUKLADNOSTI EC</b> .....	<b>77</b>
<b>8. ZAŠTITITE SVOJE ULAGANJE</b> .....	<b>78</b>
8.1 JAMSTVO ELEKTRIČNOG ALATA STANLEY ENGINEERED FASTENING .....	78
8.2 REGISTRIRAJTE SVOJ ALAT ZA BRZO PRIČVRŠĆIVANJE ZAKOVICA ONLINE .....	78
<b>9. VODIČ ZA OTKLANJANJE POTEŠKOĆA</b> .....	<b>79</b>



Ovaj priručnik s uputama moraju pročitati sve osobe koje postavljaju ili koriste ovaj alat, uz poseban naglasak na sljedeća sigurnosna upozorenja i upute.

## 1. SIGURNOSNE DEFINICIJE

Definicije navedene u nastavku opisuju razinu ozbiljnosti svih upozorenja. Pročitajte priručnik i obratite pažnju na ove simbole.



**OPASNOST:** Označava neposrednu opasnu okolnost koja će, ako se ne izbjegne, rezultirati smrću ili ozbiljnim ozljedama.



**UPOZORENJE:** Označava potencijalno opasnu okolnost koja, ako se ne izbjegne, može rezultirati smrću ili ozbiljnim ozljedama.



**OPREZ:** Označava neposrednu opasnu okolnost koja, ako se ne izbjegne, može rezultirati manjim ili srednjim ozljedama.



(Upotrijebljeno bez teksta) Označava sigurnosnu poruku.

**NAPOMENA:** Označava praksu koja nije povezana s tjelesnim ozljedama i koja, ako se ne izbjegne, može rezultirati materijalnom štetom.



Označava rizik od strujnog udara.



Označava rizik od požara.

**Nepravilna upotreba ili održavanje ovog proizvoda mogu rezultirati ozbiljnim ozljedama ili materijalnom štetom. Prije upotrebe ovog proizvoda pročitajte i usvojite sva upozorenja i upute. Tijekom korištenja električnih alata uvijek se pridržavajte osnovnih sigurnosnih mjera kako biste smanjili rizik od tjelesnih ozljeda.**

Prije bilo kakvog podešavanja, izmjene pribora ili pohrane električnog alata iskopčajte utikač iz napajanja i/ili izvadite bateriju. Te mjere sigurnosti smanjuju opasnost od nehotičnog pokretanja alata.

- Koristite samo za brzo postavljanje zakovica tvrtke STANLEY Engineered Fastening.
- Koristite samo dijelove, zakovice i pribor koji preporučuje proizvođač.
- Upotrebljavajte alat samo s odgovarajućim navedenim baterijama.

### 1.1 OPĆA SIGURNOSNA UPOZORENJA O ELEKTRIČNIM ALATIMA



**UPOZORENJE!** Pročitajte sva sigurnosna upozorenja i upute te pregledajte ilustracije i specifikacije isporučene uz ovaj električni alat. Nepoštivanje uputa i upozorenja može rezultirati strujnim udarom, požarom i/ili ozbiljnim ozljedama.

### SVA UPOZORENJA I UPUTE ČUVAJTE ZA SLUČAJ POTREBE

Pojam "električni alat" u upozorenjima odnosi se na vaš električni alat napajan putem gradske mreže (s kabelom) ili na baterije (bez kabela).

#### 1.1.1 SIGURNOST RADNOG PROSTORA

- a) Radno mjesto održavajte čistim i dobro osvijetljenim. Zakršeni i mračni prostori dovode do nezgoda.
- b) S električnim alatima NE radite u eksplozivnom okruženju, kao što je blizina zapaljivih tekućina, plinova ili prašine. Električni aparati stvaraju iskre koje mogu zapaliti prašinu ili isparavanja.
- c) Pri radu s električnim alatom držite podalje promatrače, djecu i druge osobe. Zbog odvratanja pozornosti mogli biste izgubiti nadzor nad uređajem.



---

### 1.1.2 ZAŠTITA OD ELEKTRIČNE STRUJE

- a) **Utikač električnog alata mora odgovarati strujnoj utičnici. Nikad ni na koji način ne prepravljajte utikač. Nemojte koristiti prilagodne utikače s uzemljenim električnim alatima. Neizmijenjeni priključci i odgovarajuće utičnice smanjuju rizik od strujnog udara.**
- b) **Izbjegavajte fizički dodir s uzemljenim površinama poput cijevi, radijatora, metalnih okvira i hladnjaka. Rizik od strujnog udara je povećan ako je tijelo uzemljeno.**
- c) **Električne alate ne izlažite kiši ili vlazi. Prodiranje vode u električni alata povećat će rizik od električnog udara.**
- d) **Kabel ne upotrebljavajte za nepredviđene namjene. Kabel nikad ne upotrebljavajte za nošenje, povlačenje ili odvajanje punjača iz strujne utičnice. Kabel držite podalje od izvora topline, ulja i oštih ili pokretnih dijelova. Oštećeni i zapetljani kabeli povećavaju opasnost od strujnog udara.**
- e) **Prilikom upotrebe alata na otvorenom prostoru primijenite produžni kabel koji je za to predviđen. Upotreba kabela za otvorene prostore smanjuje rizik od strujnog udara.**
- f) **Ako je upotreba alata na vlažnim mjestima neizbježna, upotrijebite napajanje sa sklopkom za zaštitu od neispravnosti uzemljenja (GFCI). Upotreba GFCI sklopke smanjuje rizik od strujnog udara.**

### 1.1.3 OSOBNA SIGURNOST

- a) **Budite na oprezu, pazite što radite i rukovodite se zdravim razumom pri radu s električnim alatom. Ne upotrebljavajte električni alat ako ste umorni ili pod utjecajem droga, alkohola ili lijekova. Trenutak nepažnje tijekom rada s električnim alatom može dovesti do ozbiljnih ozljeda.**
- b) **Koristite opremu za osobnu zaštitu. Uvijek koristite zaštitu za oči. Zaštitna oprema kao što je maska protiv prašine, neklizajuća sigurnosna obuća, kaciga ili zaštita sluha u odgovarajućim uvjetima smanjuju mogućnost tjelesnih ozljeda:**
- c) **Spriječite nenamjerno uključivanje. Provjerite je li prekidač u isključenom položaju prije priključivanja na napajanje ili umetanja baterija, podizanja ili prenošenja alata. Prenosjenje električnog alata tako da je prst na prekidaču ili priključivanje električnog alata kojemu je prekidač uključen može dovesti do nezgoda.**
- d) **Prije uključivanja alata uklonite s njega sve ključeve i pribor za podešavanje. Ostavljanje ključa na rotirajućem dijelu električnog alata može dovesti do ozljede.**
- e) **Ne sežite predaleko. Uvijek održavajte ravnotežu i zauzmite stabilan položaj. To omogućuje bolji nadzor nad električnim alatom u neočekivanim okolnostima.**
- f) **Pravilno se obucite. Ne nosite široku odjeću ili nakit. Kosu i odjeću uvijek držite podalje od pokretnih dijelova. Pokretni dijelovi mogu zahvatiti široku odjeću, nakit ili dugu kosu.**
- g) **Ako je omogućeno priključivanje uređaja za odvođenje i prikupljanje prašine, pazite da ih pravilno priključite i koristite. Odvođenje prašine može smanjiti opasnosti koje su s njom povezane.**
- h) **Pazite da se uslijed naviknutosti na čestu upotrebu alata previše ne opustite i ne zanemarite pravila sigurne upotrebe. Nepažljivo postupanje može uzrokovati ozbiljne ozljede za djelić sekunde.**

### 1.1.4 UPOTREBA I ODRŽAVANJE ELEKTRIČNOG ALATA

- a) **Električni alat nemojte forsirati. Upotrijebite odgovarajući alat za posao koji obavljate. Prikladan električni alat bolje će i sigurnije obaviti posao brzinom za koju je predviđen.**
- b) **NE upotrebljavajte električni alat ako se prekidač ne može prebaciti u isključeni ili uključeni položaj. Svaki električni alat kojim se ne može upravljati pomoću prekidača predstavlja opasnost i mora se popraviti.**
- c) **Prije bilo kakvog podešavanja, zamjene pribora ili pohrane električnih alata uklonite utikač iz izvora napajanja i/ili izvadite bateriju ako se može ukloniti iz električnog alata. Te mjere sigurnosti smanjuju opasnost od nehotičnog pokretanja alata.**
- d) **Električne alate koji se ne koriste pohranite izvan dohvata djece i ne dopustite upotrebu osobama koje s tim alatima nisu upoznate. Električni alati opasni su u rukama nestručnih korisnika.**

- 
- e) **Održavajte električne alate i pribor. Prije upotrebe provjerite ima li kakvih otklona ili savijenih pokretnih dijelova, napuknuća ili bilo kakvih drugih stanja koja mogu utjecati na rad alata. U slučaju oštećenja servisirajte alat prije daljnje upotrebe. *Mnoge nezgode uzrokovane su loše održanim električnim alatima.***
  - f) **Rezne dijelove alata održavajte oštrim i čistim. *Pravilno održavani i oštri rezni alati manje se zaglavljaju i jednostavniji su za upotrebu.***
  - g) **Električni alat, pribor, nastavke itd. koristite sukladno ovim uputama, uzimajući u obzir radne uvjete i posao koji obavljate. *Upotreba električnog alata u nepredviđene svrhe može rezultirati opasnim situacijama.***
  - h) **Rukohvate alata održavajte suhima, čistima te bez ulja i masti. *Klizavi rukohvati onemogućuju sigurnu upotrebu i smanjuju nadzor nad alatom u neočekivanim okolnostima.***

#### 1.1.5 UPOTREBA I ČUVANJE ALATA

- a) **Punitite samo punjačem kojeg propisuje proizvođač. *Punjač prikladan za određenu bateriju može uzrokovati požar ako se koristi s drugom baterijom.***
- b) **Električni alat koristite samo uz predviđene baterije. *Upotreba bilo kojih drugih baterija može rezultirati požarom i ozljedama.***
- c) **Dok baterija nije u upotrebi, držite je podalje od ostalih metalnih predmeta, kao što su spajalice za papir, novčići, ključevi, čavli, vijci i drugi maleni metalni predmeti koji mogu uzrokovati spajanje kontakata. *Kratko spajanje kontakata baterije može uzrokovati opekotine ili požar.***
- d) **U slučaju nepravilnog postupanja može doći do izbacivanja tekućine iz baterija. *Izbjegavajte kontakt. Ako slučajno dođe do kontakta, isperite vodom. Ako tekućina dospije u oči, zatražite pomoć liječnika. Tekućina iz baterija može uzrokovati iritaciju ili opekline.***
- e) **Ne upotrebljavajte bateriju ili alat koji je oštećen ili izmijenjen. *Oštećene ili izmijenjene baterije mogu se ponašati nepredvidivo, što može rezultirati požarom, eksplozijom ili ozljedama.***
- f) **Bateriju ili alat ne izlažite vatri ili previsokoj temperaturi. *Izlaganje vatri ili temperaturi višoj od 130 °C može uzrokovati eksploziju.***
- g) **Slijedite sve upute za punjenje i ne punitite bateriju ili alat izvan raspona temperature navedenog u uputama. *Neodgovarajuće punjenje ili punjenje na temperaturi izvan navedenog raspona može oštetiti bateriju i povećati opasnost od požara.***

#### 1.1.6 SERVIS

- a) **Sve popravke električnih alata trebaju obavljati kvalificirane osobe uz upotrebu identičnih zamjenskih dijelova. *To omogućuje održavanje sigurnosti upotrebe električnog alata.***
- b) **Nikada ne servisirajte oštećene baterije. *Servisiranje baterija smije obavljati samo proizvođač ili ovlašteni servis.***

#### 1.1.7 DODATNE SIGURNOSNE INFORMACIJE



**UPOZORENJE: NIKAD i ni na koji način ne prepravljajte utikač.** Bilo kakva modifikacija alata poništava sva jamstva. Modifikacije mogu uzrokovati materijalnu štetu i/ili ozbiljne ozljede.



**UPOZORENJE: Uvijek koristite zaštitne naočale.** Uobičajene dioptrijske naočale NE pružaju zaštitu. Također upotrijebite masku protiv prašine ako radite u prašnim uvjetima. **UVIJEK KORISTITE ODOBRENU ZAŠTITNU OPREMU:**

- Zaštita očiju
- Zaštita sluha
- Zaštita disanja



**UPOZORENJE: Uvijek nosite odgovarajuću zaštitu sluha za vrijeme uporabe. *U nekim uvjetima i u slučaju dulje upotrebe buka ovog proizvoda može pridonijeti gubitku sluha.***



**OPREZ:** Kad nije u upotrebi, alat postavite bočno na stabilnu površinu kako se nitko o njega ne bi mogao spotaknuti. Neki alati s velikim baterijama mogu stajati uspravno na bateriji, ali mogu se lako prevrnuti. Neki alati s velikim baterijama mogu stajati uspravno na bateriji, ali mogu se lako prevrnuti.

- Koristite samo za postavljanje zakovica NeoBolt® tvrtke STANLEY Engineered Fastening.
- Koristite samo dijelove, zakovice i pribor koji preporučuje proizvođač.
- **NEMOJTE** zlorabiti alat tako da ga ispuštate ili koristite kao čekić.
- Rukohvate alata održavajte suhima, čistima te bez ulja i masti.
- Uključeni alat nikad ne ostavljajte bez nadzora i izvadite bateriju kad alat nije u upotrebi.
- Provjerite je li prekidač u isključenom položaju prije priključivanja na napajanje ili umetanja baterija, podizanja ili prenošenja alata.
- Alat **NEMOJTE** usmjeravati prema drugim osobama.
- **NEMOJTE** koristiti alat ako je nosno kućište uklonjeno.
- Prljavštinu i strane tvari držite podalje od ventilacijskih otvora alata jer to uzrokuje kvar.

## 1.2 OZNAKE I IKONE

### OZNAKE NA ALATU

**POLOŽAJ SERIJSKOG BROJA:** Serijski broj nalazi se u podnožju alata (sl. m). Serijski broj može se vidjeti tek kada se baterija (g) ukloni iz alata.

**POLOŽAJ DATUMSKOG KODA:** Datumski kod (n), koji također uključuje godinu proizvodnje, otisnut je na pločici sa serijskim brojem: **MM2020xxx**

### OZNAKE NA ALATU, PUNJAČU I BATERIJI

Osim slika u ovom priručniku, na alatu, punjaču i bateriji mogu se nalaziti sljedeće oznake.



Pročitajte svu dokumentaciju.



Ne punite oštećene baterije.



Pročitajte svu dokumentaciju.



Ne izlažite vodi.



Koristite zaštitu za oči.



Neispravne kabele odmah zamijenite.



Koristite zaštitu za dišne organe.



Punite samo između 4°C i 40°C.



Koristite zaštitu za sluh.



Bateriju odložite vodeći računa o okolišu.



Punjenje baterije.



Baterije nemojte spaljivati.



Baterija je napunjena.



Puni litij-ionske baterije.



Odgoda u slučaju vruće/hladne baterije.



Vrijeme punjenja pronaći ćete u tehničkim podacima.



Problem s baterijom ili punjačem.



Samo za upotrebu u zatvorenim prostorima.



Problem sa strujnim vodom



Simbol opasnosti od strujnog udara



Nemojte bušiti električno vodljivim predmetima.

DEWALT baterije puniti samo predviđenim DEWALT punjačima. Punjenje drugih baterija osim onih tvrtke DEWALT punjačem tvrtke DEWALT može uzrokovati prsnuće baterija i druge opasne okolnosti.



Vidljivo zračenje. Ne gledajte u svjetlost.



### 1.3 BATERIJE I PUNJAČI

Baterija nije tvornički potpuno napunjena. Prije upotrebe punjača ili baterije pročitajte sigurnosne upute u nastavku, a zatim slijedite opisani postupak punjenja. Prilikom naručivanja zamjenskih baterija navedite kataloški broj i napon.

Alat koristi punjač tvrtke DEWALT. Prije upotrebe punjača pročitajte sve sigurnosne upute. Kompatibilne punjače i baterije potražite u tablici na kraju ovog priručnika.

#### PROČITAJTE SVE SIGURNOSNE UPUTE

##### 1.3.1 VAŽNE SIGURNOSNE UPUTE ZA SVE BATERIJE



**UPOZORENJE:** Pročitajte sva sigurnosna upozorenja i upute za bateriju, punjač i električni alat. Nepoštovanje uputa i upozorenja može rezultirati strujnim udarom, požarom i/ili ozbiljnim ozljedama.

- Bateriju ne puniti i ne koristiti u eksplozivnom okruženju, kao što je blizina zapaljivih tekućina, plinova ili prašine. Prilikom postavljanja i vađenja baterije može doći do zapaljenja prašine ili para.
- Nemojte nasilno postavljati bateriju u punjač. Bateriju nemojte modificirati ni na koji način kako biste je postavili u nekompatibilni punjač jer baterija može prsnuti i uzrokovati ozbiljne ozljede. Kompatibilne punjače i baterije potražite u tablici na kraju ovog priručnika.
- DEWALT baterije puniti samo predviđenim punjačima.
- **NEMOJTE prskati ni uranjati u vodu ili druge tekućine.**
- **NEMOJTE** pohranjivati ni koristiti na mjestima na kojima bi temperatura mogla dostići 40 °C (npr. alatnice ili metalni objekti tijekom ljeta). Za maksimalni vijek trajanja baterije pohranjujte na hladnim i suhim mjestima.
- **NAPOMENA: Baterije ne ostavljajte u alatu kojemu je prekidač u uključenom položaju. Prekidač nemojte fiksirati u uključenom položaju ljepljivom trakom ili sl.**
- Bateriju **NEMOJTE** spaljivati čak ni ako je vrlo oštećena ili potpuno istrošena. Baterije mogu eksplodirati u vatri. Prilikom spaljivanja litij-ionskih baterija oslobađaju se otrovne pare i materijali.
- Ako sadržaj baterije dođe u kontakt s kožom, odmah isperite blagim sapunom i vodom. Ako baterijska tekućina dospije u oči, ispirite vodom preko otvorenog oka tijekom 15 minuta ili do prestanka iritacije. Ako je potrebna pomoć liječnika, elektrolit baterije sastoji se od tekućih organskih karbonata i litijevih soli.
- Sadržaj otvorene baterije može uzrokovati iritaciju dišnog sustava. Izadite na svjež zrak. Ako se simptomi ne povuku, obratite se liječniku.



**UPOZORENJE:** Rizik od opekotina. Baterijska tekućina može se zapaliti ako se izloži iskrama ili otvorenom plamenu.



**UPOZORENJE:** Rizik od požara. Nikad i ni iz kojeg razloga ne pokušavajte otvarati bateriju. Ako je baterija napukla ili oštećena, ne postavljajte je u punjač. Bateriju nemojte gnječiti, ispuštati ni oštećivati. Bateriju i punjač nemojte koristiti ako su snažno udareni, ispušteni, pregaženi ili oštećeni na bilo koji način (npr. probušeni čavlom, udareni čekićem itd.). Oštećene baterije treba predati na servis radi recikliranja.

### 1.3.2 TRANSPORT



**UPOZORENJE:** Rizik od požara. Transport baterija može izazvati požar ako kontakti baterija slučajno dođu u kontakt s provodljivim materijalima. Pri transportu pojedinačnih baterija pazite da kontakti baterija budu zaštićeni i dobro izolirani protiv materijala s kojima bi mogli doći u kontakt i izazvati kratki spoj.

Baterije tvrtke DEWALT usklađene su sa svim važećim propisima o transportu navedenima u industrijskim i pravnim standardima, koji obuhvaćaju Preporuke UN-a o transportu opasnih proizvoda, Propise o opasnim proizvodima Međunarodnog udruženja za zračni transport (IATA), Međunarodne propise o pomorskom prijevozu robe (IMDG) i Europski sporazum o međunarodnom cestovnom prijevozu robe (ADR). Litij-ionske ćelije i baterije testirane su u skladu s odjeljkom 38.3 Preporuka UN-a o transportu opasnih proizvoda Priručnika s testovima i kriterijima. U većini se slučajeva pošiljka s baterijom tvrtke DEWALT ne mora klasificirati kao potpuno regulirani opasni materijal klase 9. Najčešće se samo pošiljke koje sadrže litij-ionsku bateriju nazivnih vrijednosti viših od 100 vat-sati (Wh) moraju slati kao potpuno regulirana pošiljka klase 9. Sve litij-ionske baterije imaju oznaku vat-sati. Nadalje, zbog složenosti propisa, DEWALT ne preporučuje samostalno slanje litij-ionskih baterija zračnom poštom, bez obzira na oznaku vat-sati. Pošiljke alata s baterijama (kombinirani kompleti) mogu se slati zračnom poštom ako oznaka vat-sati nije viša od 100 Whr. Bez obzira na to smatra li se pošiljka izuzetom ili potpuno reguliranom, odgovornost pošiljatelja je provjeriti najnovije propise za pakiranje, označavanje i dokumentiranje. Informacije navedene u ovom odjeljku priručnika iznesene su u dobroj vjeri i smatraju se točnima u trenutku stvaranja dokumenta. Međutim, ne pružaju se nikakva izričita ni implicirana jamstva. Odgovornost je kupca da svoje aktivnosti uskladi s važećim propisima.

#### TRANSPORT DEWALT FLEXVOLT™ BATERIJE

Baterija DEWALT FLEXVOLT™ podržava dva načina rada:

##### **Upotreba i Slanje.**

**Način upotrebe:** Samostalna baterija FLEXVOLT™ ili ona u DEWALT proizvodu od maks. 20 V\* funkcionira kao baterija od maks. 20 V\*. Kada je FLEXVOLT™ baterija u proizvodu od maks. 60 V\* ili 120 V\* (dvije baterije od maks. 60 V\*), funkcionira kao baterija od maks. 60 V\*.

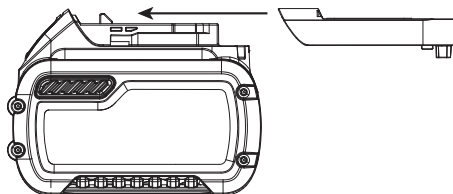

**Transportni način:** Kada je pričvršćena kapica, FLEXVOLT™ baterija je u transportnom načinu. Nizovi ćelija električki su nepovezani unutar baterije, što rezultira trima baterijama nižih vat-sati (Wh) u usporedbi s jednom baterijom viših vat-sati. Ovaj povećani broj od triju baterija nižih vat-sati može izuzeti bateriju od određenih propisa o transportu koji se primjenjuju na baterije viših vat-sati.

Na oznaci baterije navedene su dvije vrijednosti vat-sati (pogledajte primjer). Ovisno o načinu transporta baterije, potrebno je upotrijebiti odgovarajuću oznaku vat-sati radi određivanja zahtjeva otpreme. Ako se koristi transportna kapica, cijeli baterijski sklop tretirat će se kao 3 baterije, čija je nazivna vrijednost vat-sati naznačena za "Transport". U slučaju transporta bez kapice ili u alatu, baterijski sklop smatra se jednom baterijom nazivne vrijednosti vat-sati koja je naznačena pokraj riječi Upotreba (Use).

Primjer oznake za upotrebu i transport

- UPOTREBA: 120 Wh transport: 3 x 40 Wh -

Na primjer, oznaka Wh u transportu može navoditi 3 x 40 Wh, što znači 3 baterije, svaka od 40 vat-sati. Oznaka Wh u upotrebi može navoditi 120 Wh (podrazumijeva se 1 baterija).

#### 1.3.3 VAŽNE SIGURNOSNE UPUTE ZA SVE PUNJAČE BATERIJA

- Punite ISKLJUČIVO punjačem isporučenim uz ovaj uređaj. *Punjač je predviđen za upotrebu s isporučenom baterijom.*
- **Ovi punjači predviđeni su samo za punjenje DEWALT punjivih baterija. Svaka druga upotreba može rezultirati požarom ili strujnim udarom.**
- **Punjač ne izlažite snijegu ili kiši.**
- **Punjač iz utičnice izvucite povlačenjem za utikač, a ne za kabel. To će smanjiti rizik od oštećenja utikača i kabela.**

- Pazite da kabel ne bude postavljen tako da se na njega može nagaziti ili o njega spotaknuti i pazite da ne bude izložen mogućnosti oštećenja ili napreznja.
- Nemojte koristiti produžni kabel osim ako je to neizbježno. *Neispravan produžni kabel može rezultirati požarom ili strujnim udarom.*
- Prilikom upotrebe punjača na otvorenom prostoru uvijek pronađite suhu lokaciju i upotrijebite produžni kabel prikladan za upotrebu na otvorenom. *Upotreba kabela za otvorene prostore smanjuje rizik od strujnog udara.*

Minimalni promjer za kompletne kabela					
Volts		Ukupna duljina kabela u stopama (metrima)			
120 V		25 (7,6)	50 (15,2)	100 (30,5)	150 (45,7)
240 V		50 (15,2)	100 (30,5)	200 (61,0)	300 (91,4)
Oznaka ampera		Američki promjer žice			
Više od	Ne više od				
0	6	18	16	16	14
6	10	18	16	14	12
10	12	16	16	14	12
12	16	14	12	Nije preporučeno	

- **Produžni kabel mora biti odgovarajućeg promjera (AWG - američki promjer žice) radi sigurnosti.** Što je manja oznaka promjera žice, veći je njezin kapacitet. Na primjer, oznaka 16 znači veći kapacitet nego oznaka 18. Kabel premalih dimenzija uzrokovat će pad linijskog napona, što rezultira gubitkom snage i pregrijavanjem. Ako koristite više produžnih kabela kako biste postigli potrebnu duljinu, provjerite je li svaki pojedinačni produžni kabel odgovarajućih dimenzija. U sljedećoj tablici prikazane su odgovarajuće dimenzije, ovisno o duljini kabela i nazivnoj oznaci ampera. Ako ste u nedoumici, upotrijebite veći promjer. Što je niža oznaka promjera, kabel je deblji.
- **Na punjač nemojte stavljati nikakve predmete i nemojte postavljati punjač na meku površinu kako ne biste zatvorili ventilacijske otvore i uzrokovali prekomjerno zagrijavanje unutrašnjosti.** Punjač postavite podalje od svih izvora topline. Punjač se prozračuje kroz otvore s gornje i donje strane kućišta.
- **Ne upotrebljavajte punjač ako je oštećen kabel ili utikač.**
- **Ne koristite punjač ako je primio snažan udarac, ako je ispušten na tlo ili ako je oštećen na bilo koji način.** Predajte ga u ovlaštenu servis.
- **Punjač nemojte rastavljati. Ako je potreban popravak, predajte ga u ovlaštenu servis.** *Nepravilno sastavljanje može rezultirati strujnim udarom ili požarom.*
- Iskopčajte punjač iz utičnice prije bilo kakvog čišćenja. To smanjuje opasnost od strujnog udara. *Vađenje baterije ne smanjuje taj rizik.*
- **NIKADA** ne pokušavajte zajedno povezati dva ili više punjača.
- **Punjač je predviđen za upotrebu uz standardni napon u kućanstvu od 220-240 V. Ne pokušavajte koristiti ni uz koji drugi napon.** *To se ne odnosi na automobilske punjače.*



**UPOZORENJE:** Rizik od strujnog udara. Ne dopustite da u punjač prodre bilo kakva tekućina. Može doći do strujnog udara.



**UPOZORENJE:** Rizik od opekotina. Bateriju nemojte uranjati ni u kakve tekućine i ne dopustite da u bateriju prodre vlaga. Nikad i ni iz kojeg razloga ne pokušavajte otvarati bateriju. Ako plastično kućište uređaja napukne, vratite u servis radi recikliranja.



**OPREZ:** Rizik od opekotina. Da biste smanjili rizik od ozljeda, puniti samo punjive baterije tvrtke DEWALT. Ostale baterije mogu se pregrijati i prsnuti te uzrokovati ozljede i materijalnu štetu.

**NAPOMENA:** Kada je punjač priključen na napajanje, u nekim okolnostima može doći do kratkog spoja uzrokovanog stranim materijalima. Strane vodljive materijale kao što su između ostalih čelična vuna, aluminijska folija i bilo kakve nakupine metalnih čestica treba držati podalje od otvora punjača. Kada baterija nije postavljena, punjač uvijek iskopčajte iz napajanja. Punjač iskopčajte iz napajanja prije čišćenja.

## 2. SPECIFIKACIJE

### 2.1 TEHNIČKI PODACI

#### 2.1.1 SPECIFIKACIJE ALATA

Napon	$V_{DC}$	18 nom./20 maks.
Vrsta		1
Vrsta baterije		Litij-ionska
Masa (bez baterije)	kg [Lbs]	2,5 [5,51]
<b>Ukupne vrijednosti buke i vibracija (troosni vektorski zbroj) Utvrđene u skladu s normama EN 62841-1 i EN62841-2-2:</b>		
$L_{pA}$ razina zvučnog tlaka	dB(A)	80,0
$K_{pA}$ nesigurnost zvučnog tlaka	dB(A)	3,0
$L_{WA}$ razina zvučne snage	dB(A)	91,0
$K_{WA}$ nesigurnost zvučne snage	dB(A)	3,0
Ah razina vibracija	$m/s^2$	0,5 (<2,5)
K nesigurnost vibracija	$m/s^2$	1,5

Napomena: Za EN emisije zvuka zaokružuju se na najbližih 0,5 dBA

#### 2.1.2 SPECIFIKACIJE BATERIJE I PUNJAČA

Baterija*		NA	XJ
Vrsta baterije		Litij-ionska	Litij-ionska
Napon	$V_{DC}$	18 nom./20 maks.	18
Kapacitet	Ah	2,0/4,0	2,0/4,0
Masa	kg [Lbs]	0,40/0,61 [0,88/1,35]	0,40/0,61 [0,88/1,35]
Vrijeme punjenja	min	30/60	30/60
Punjač **		NA	QW/GB
Vrsta baterije		Litij-ionska	Litij-ionska
Vrsta baterije Napon mreže	$V_{DC}$	120	230
Ulazna frekvencija	Hz	60	50
Masa	kg	0,50	0,50

\* Brzi alati kompatibilni su s litij-ionskim baterijama tvrtke DEWALT od 18 V nom/20 V maks.

\*\* Vrijeme punjenja temelji se na punjaču DCB115 DEWALT.

### 2.1.3 PROCIJENJENE ZAKOVICE PO PUNJENJU

Nom. Promjer zakovice Mm [in]	Baterija od 2 Ah	Baterija od 4 Ah
4,8 mm [3/16"] čelični NeoSpeed®	800	1600

*Napomena: Ove vrijednosti navedene su kao smjernice i procjene se temelje na potpuno napunjenoj bateriji. Rezultati ovise o materijalu zakovice, stanju alata/baterije i radnom okruženju.*

### 2.2 SADRŽAJ PAKETA

U paketu se nalazi:

- 1 bežični alat za postavljanje
- 1 punjač
- 2 litij-ionske baterije \*\* od 2 Ah
- 1 kutija s kompletom
- 1 priručnik s uputama

\* Kompleti za postavljanje opreme raspoloživi zasebno:

\*\* Količina i vrsta litij-ionskih baterija ovisi o modelu i lokaciji prodaje. Za pojedinosti i opcije obratite se lokalnom prodavaču.

### 2.3 KOMPATIBILNOST ZAKOVICA

NAZIV ZAKOVICA	VELIČINA ZAKOVICA										M2.5 4-40 UNC	M3 6-32 UNC
	3/32"	1/8	5/32	3/16	1/4"	2,5mm 2,8mm	3mm	3,5mm	4mm	6mm		
CHOBERT®	•	•	•	•	•							
GROVIT®	•	•	•	•								
AVLUG® *	•	•										
BRIV®	•	•	•	•						•		
RIVSCREW®						•	•	•	•			
AVTRONIC®						•						
AVSERT®											•	•
NEOSPEED®		•	•	•								

\*1/16 Avlug® nije prikladan

### 2.4 POPIS GLAVNIH DIJELOVA (SL. A)

Balon:	
a Okidač	f Naborani nastavak
b Birač načina rada	g Baterija
c Oznaka birača	h Gumb za otpuštanje baterija
d Jezičac patrone	i Glavni rukohvat
e Radno svjetlo	j Poklopac patrone



**UPOZORENJE:** Nemojte modificirati električni alat ni bilo koji njegov dio. Može doći do ozljeda i materijalne štete.



## 2.5 DODATNI PRIBOR



**UPOZORENJE:** Budući da pribor koji nije proizvela tvrtka STANLEY Engineered Fastening® nije provjeren uz ovaj proizvod, upotreba takvog pribora s ovim alatom može biti opasna. Da biste smanjili rizik od ozljede, uz ovaj proizvod koristite samo dodatke koje preporučuje STANLEY Engineered Fastening®. Za dodatne informacije o odgovarajućem priboru obratite se dobavljaču.



**UPOZORENJE:** Da biste smanjili rizik od ozbiljnih ozljeda, izvadite bateriju prije bilo kakvog podešavanja ili uklanjanja/postavljanja priključaka ili dodataka.

**STANLEY Engineered Fastening temelji se na stalnom razvoju i poboljšanju proizvoda te zadržava pravo promjene specifikacija bilo kojeg proizvoda bez prethodne najave.**

## 3. UPOTREBA I PODEŠAVANJE ALATA

### 3.1 NAMJENA

Alati za brzo postavljanje zakovica predviđeni su SAMO za postavljanje zakovica tvrtke STANLEY Engineered Fastening. Ovo je profesionalni električni alat.



**PRIJE PRVE UPOTREBE ALATA PROČITAJTE SVE SIGURNOSNE UPUTE I UPOZORENJA.**



**UPOZORENJE:** Nemojte modificirati električni alat ni bilo koji njegov dio. Može doći do ozljeda i materijalne štete.

**NEMOJTE** koristiti u vlažnim uvjetima ili u prisutnosti zapaljivih tekućina i plinova.

**NE** dopustite djeci da dolaze u kontakt s alatom. Neiskusni korisnici ovog alata moraju biti pod nadzorom.

- **Malena djeca i nemoćne osobe.** Ovaj uređaj nije namijenjen upotrebi od strane djece ili nemoćnih nadzora.
- Ovaj proizvod nije namijenjen upotrebi od strane osoba sa smanjenim fizičkim, osjetilnim ili mentalnim sposobnostima (uključujući i djecu) ili osoba s nedostatkom iskustva ili znanja, osim ako ih osoba zadužena za njihovu sigurnost nadzire. Djecu se nikad ne smije ostaviti samu s proizvodom.

### ZAŠTITA OD ELEKTRIČNE STRUJE

Elektromotor predviđen je samo za jedan napon. Uvijek provjerite odgovara li napon baterije naponu na nazivnoj oznaci. Također provjerite odgovara li napon punjača naponu strujne utičnice.



Punjač tvrtke DEWALT dvostruko je izoliran sukladno direktivi EN60335, stoga žica uzemljenja nije potrebna.

### Upotreba produžnog kabela

Produžni kabel nemojte koristiti, osim ako je to neizbježno. Upotrijebite odobreni produžni kabel prikladan za ulaznu snagu vašeg punjača (pregledajte Tehničke podatke). Minimalni presjek vodiča je 1 mm<sup>2</sup>, a maksimalna duljina 30 m.

Prilikom upotrebe kabela na kolutu uvijek potpuno odmotajte kabel.

### Prije upotrebe

- Odaberite odgovarajuću veličinu nosne opreme i postavite je.
- Provjerite je li baterija potpuno napunjena.
- Umetnite bateriju u alat.
- Brzo povucite i pustite okidač kako biste postavili alat u početni položaj.

## 4. UPUTE ZA UPOTREBU



Prilikom upotrebe opreme za postavljanje **UVIJEK** nosite odobrenu zaštitu za vid i sluh.



**UPOZORENJE:** Prije podešavanja alata uvijek izvadite bateriju.

### 4.1 BATERIJA

#### 4.1.1 POSTAVLJANJE BATERIJE U RUKOHVAT ALATA (SL. F)

- Poravnajte bateriju (g) s vodilicama u rukohvatu alata.
- Gurnite ga u rukohvat tako da se dobro učvrsti u svom ležištu, pri čemu se čuje "klik".

#### 4.1.2 UKLANJANJE BATERIJE IZ ALATA (SL. F)

- Pritisnite tipku za oslobađanje (h) i bateriju čvrstom kretnjom izvucite iz rukohvata alata.
- Umetnite bateriju u punjač prema opisu na sl. G.

### 4.2 POSTAVKE ALATA

#### 4.2.1 ODABIR NAČINA RADA (SL. B-D)

Vaš alat ima birač načina rada za odabir traženog rada. Lagano okrećite rukom da biste odabrani traženi način rada.

Sl. B. – Način rada za postavljanje

- Upotrijebite ovaj način rada samo kada postavljate napunjenu osovinu, pokazivač i pravilne nosne čeljusti na alat.
- Stražnje čeljusti ne mogu se ukloniti u ovom načinu rada ako se ne ukloni osovina.

Sl. C. – Način rada za blokadu

- Posebno projektiran za sigurnost. Povlačenje okidača ne pokreće alat.
- Upotrijebite ovaj način rada kada alat putuje ili kada se ne upotrebljava.

Sl. D. – Način rada za ponovno punjenje

- Omogućuje korisniku uklanjanje i zamjenu osovine.
- Ponašanje okidača u ovom načinu rada razlikuje se od načina rada za postavljanje.

#### 4.2.2 OKIDAČ

Sl. A. – Okidač (a) ima tri (3) različita načina rada.

Način rada	
<b>Postavljanje</b>	<b>Opcija jedan:</b> Držite okidač pritisnutim za vrijeme trajanja ciklusa. Okidač ima zaštitu od zakazivanja kako bi spriječio preveliko udaranje alata, što znači da se on automatski vraća u početni položaj nakon postizanja punog udarca. <b>Opcija dva:</b> Držite okidač pritisnutim i pustite ga čim postavite zakovicu. Alat se automatski vraća natrag u početni položaj.
<b>Blokirano</b>	Stiskanje okidača ne pokreće alat. Postoji odgoda od 1 sekunde koja sprječava dodatno pokretanje alata u tom načinu rada.
<b>Ponovno punjenje</b>	Držite okidač pritisnutim na >1 s, alat se pomiče kako bi potaknuo otvaranje čeljusti. Radno svjetlo treperi jedanput od jedne sekunde do dvije minute. Kako biste vratili alat natrag u početni položaj nakon ponovnog punjenja, držite okidač pritisnutim na >1 s. Radno svjetlo prestaje treperiti.

**NAPOMENA:** Okidač se možda neće odmah pokrenuti nakon postizanja početnog položaja. Osigurajte da je radno svjetlo isključeno prije ponovnog pokretanja okidača. To se primjenjuje na sve načine rada alata.

#### 4.2.3 MEHANIČKI POKAZIVAČ

Postoje tri različite vrste mehaničkih pokazivača:

Broj dijela	
07271-01100	Upotrebljava se za standardne osovine i 5/32" jednokratne osovine.
07279-05843	Upotrebljava se za 1/8" jednokratne osovine.
07279-05845	Upotrebljava se za 3/16" jednokratne osovine.

Ako se postavi neispravno, pokazivač ne omogućuje punjenje zakovicama.

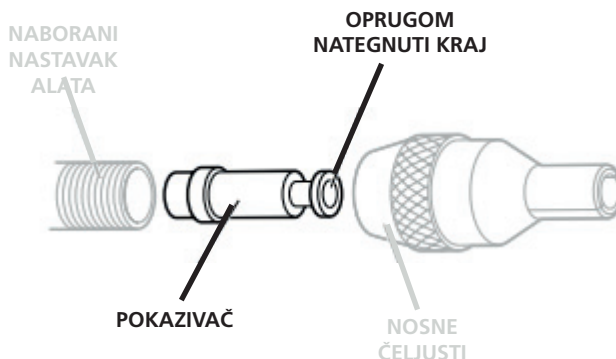

Iako je pokazivač postavljen pravilno kada se alat isporučuje, preporučujemo da provjerite njegov smjer prije postavljanja nosne opreme. Opruga nategnuta, malo konkavna, kraj pokazivača treba gledati prema prednjem dijelu alata prema prikazu na ilustraciji.

Kada se pravilno postavi, pokazivač lako isklizuje iz naboranog nastavka kada gurnete osovinu u središte, a zatim je povučete natrag.

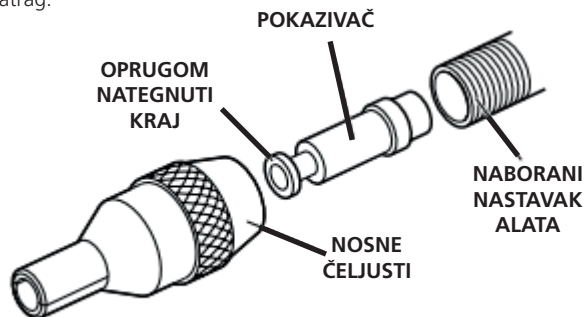

Da biste promijenili smjer pokazivača, slijedite ove korake:

- Osigurajte da je osovina uklonjena iz alata.
- Upotrijebite dva ravna odvijača s oštricom, odvijte klinove koji drže poklopac stražnjih čeljusti.
- Podignite poklopac patrone (**k**) s alata.
- Podignite patronu stražnjih čeljusti (**l**) s alata.
- Upotrijebite rezervnu osovinu s glavom manjom od 3 mm, provucite kroz mali otvor pogonskog sklopa i gurnite do kraja dok osovina ne bude vidljiva.
- Stražnji kraj osovine sada je vidljiv s prednjeg dijela naboranog nastavka (**f**). Povucite do kraja da biste uklonili pokazivač iz naboranog nastavka.





#### 4.2.4 RADNO SVJETLO

Radno svjetlo (e) radi <0,5 s nakon što alat postigne početni položaj. To korisnik ne može namjestiti. Sljedeći uzorci svjetla prikazuju se kao pomoć pri dijagnostici.

l = 0,5 sekunde podjela

○ = Radno svjetlo

##### Uzorci radnog svjetla

	1s	Patrona stražnjih čeljusti nije zabilježena.		1s	Odabir načina rada nije definiran (uzorak se ponavlja dvaput).
	1s	Stražnje čeljusti otvorene (tajmer od 2 minute pokrenut).		5s	Baterija slaba
	1s	U <b>blokiranom</b> načinu rada (uzorak se ponavlja dvaput).		1s	Baterija kritično slaba



**UPOZORENJE:** Tijekom uporabe radnog svjetla ne gledajte u svjetlo i ne postavljajte alat u položaj u kojem bi druge osobe mogle gledati u svjetlo. Može doći do ozbiljnih ozljeda oka.

#### 4.3 PUNJAČI

Alat koristi punjač tvrtke DEWALT. Prije upotrebe punjača pročitajte sve sigurnosne upute. Punjač ne zahtijeva nikakvo podešavanje i predviđen je za jednostavnu upotrebu.

##### 4.3.1 PUNJENJE BATERIJE (SL. G)

- Prije postavljanja baterije priključite punjač u odgovarajuću utičnicu. (Pregledajte specifikacije punjača u Odjeljku 2.)
- Umetnite bateriju (g) u punjač (gg) pazeći da se dobro učvrsti u punjaču. Crvena lampica koja treperi znači da je punjenje u tijeku.
- Završetak punjenja naznačuje se ravnomjernim svijetljenjem crvene lampice. Baterija je potpuno napunjena i može se koristiti ili ostaviti u punjaču.
- Da biste izvadili bateriju iz punjača, pritisnite gumb za njezino oslobađanje na bateriji.









**NAPOMENA:** Za maksimalne performanse i vijek trajanja, litij-ionsku bateriju potpuno napunite prije prve upotrebe.

##### 4.3.2 VRIJEME PUNJENJA

Kat. br.	Baterije			Punjači/vrijeme punjenja (minute)					
	V <sub>DC</sub>	Ah	Masa u kg	DCB107	DCB113	DCB115	DCB118	DCB132	DCB119
DCB546	18/54	6,0/2,0	1,05	270	140	90	60	90	X
DCB547	18/54	9,0/3,0	1,25	420	220	140	85	140	X
DCB181	18	1,5	0,35	70	35	22	22	22	45
DCB182	18	4,0	0,61	185	100	60	60	60	120
DCB183/B	18	2,0	0,40	90	50	30	30	30	60
DCB184/B	18	5,0	0,62	240	120	75	75	75	150
DCB185	18	1,3	0,35	60	30	22	22	22	X
DCB187	18	3,0	0,48	140	70	45	45	45	90
DCB203	20	2,0	0,40	90	50	30	30	30	60

### 4.3.3 RAD PUNJAČA

Informacije o indikacijama stanja baterije pronaći ćete u tablici u nastavku.

DCB107, DCB112, DCB113, DCB115, DCB118, DCB132			
	Punjenje		
	Potpuno napunjeno		
	Odgoda u slučaju vruće/hladne baterije*		

**\* DCB107, DCB112, DCB113, DCB115, DCB118, DCB132:**

*Crvena lampica nastavlja treperiti, ali žuta lampica svijetli tijekom ovog postupka. Kada baterija postigne odgovarajuću temperaturu, žuta se lampica isključuje, a punjač nastavlja s punjenjem.*

Punjač neće puniti neispravnu bateriju. Punjač naznačuje neispravnu bateriju tako što se lampica ne pali ili se pali obrazac koji upućuje na problem s baterijom ili punjačem.

**NAPOMENA:** To može upućivati i na problem s punjačem.

Ako punjač upućuje na problem, punjač i bateriju predajte na testiranje u ovlaštenu servis.

### ODGODA U SLUČAJU VRUĆE/HLADNE BATERIJE

Kada punjač detektira da je baterija prevruća ili prehladna, automatski započinje odgoda u slučaju vruće/hladne baterije, koja obustavlja punjenje dok baterija ne postigne odgovarajuću temperaturu. Punjač zatim automatski započinje s punjenjem. Ova funkcija osigurava maksimalni vijek trajanja baterije.

Hladna baterija puni se otprilike upola sporije od tople baterije. Baterija će se puniti sporije tijekom cijelog ciklusa punjenja i neće postići punu brzinu punjenja čak ni kada se zagrije.

### 4.3.4 SUSTAV ELEKTRONIČKE ZAŠTITE

Alati s litij-ionskim baterijama opremljeni su sustavom elektroničke zaštite koji bateriju štiti od preopterećenja, pregrijavanja i prekomjernog pražnjenja. Alat će se automatski isključiti kada se aktivira sustav elektroničke zaštite. Ako se to dogodi, ostavite litij-ionsku bateriju u punjaču dok ne bude potpuno napunjena.

### 4.3.5 POSTAVLJANJE NA ZID

#### DCB107, DCB112, DCB113, DCB115, DCB118, DCB132

Ovi punjači predviđeni su za montiranje na zid ili postavljanje uspravno na stol ili radnu površinu. U slučaju postavljanja na zid pazite da postavite punjač u doseg strujne utičnice te podalje od kutova i drugih prepreka koje mogu sprječavati protok zraka. Poleđinu punjača upotrijebite kao predložak za određivanje položaja vijaka na zidu. Punjač dobro pričvrstite pomoću vijaka za knauf (kupuju se zasebno) dugih barem 1" (25,4 mm), promjera glave 0,28–0,35" (7–9 mm), zavijenih u drvo do optimalne dubine tako da oko 7/32" (5,5 mm) vijka bude iznad površine. Poravnajte utore na poleđini punjača s izloženim vijcima i potpuno zahvatite vijke utorama.

### 4.3.6 UPUTE ZA ČIŠĆENJE PUNJAČA



**UPOZORENJE:** Rizik od strujnog udara. Iskopčajte punjač iz utičnice prije čišćenja. Prljavština i masnoća mogu se ukloniti s vanjskog dijela punjača pomoću krpe ili meke, nemetalne četke. Nemojte koristiti vodu ni bilo kakva sredstva za čišćenje.

#### 4.3.7 VAŽNE NAPOMENE O PUNJENJU

- 1) Za maksimalni vijek trajanja uređaj puniti na okolnoj temperaturi između 18° – 24°C. NE puniti bateriju ako je temperatura niža od +4,5°C ili viša od +40°C. To je važno za sprječavanje ozbiljnih oštećenja baterije.
- 2) Punjač i baterija mogu se tijekom punjenja zagrijati. To je normalno i ne predstavlja problem. Za brže hlađenje baterije nakon upotrebe izbjegavajte njezino ostavljanje u toplom okruženju kao što su metalne alatnice, neizolirane prikolice i sl.
- 3) Ako se baterija ne puni pravilno:
  - a) Provjerite ispravnost utičnice tako da na nju priključite svjetiljku ili drugi uređaj.
  - b) Provjerite je li utičnica povezana s prekidačem koji uključuje i isključuje električno napajanje.
  - c) Punjač i laser premjestite na lokaciju na kojoj je temperatura zraka približno 18 °- 24 °C.
- 4) Ako se problem s punjenjem nastavi, predajte alat, bateriju i punjač u servis.
- 5) Bateriju treba puniti kada više ne pruža dovoljnu snagu na zadacima koji su do tada bili obavljani s lakoćom. U tom slučaju NE NASTAVLJAJTE S UPOTREBOM. Slijedite postupak punjenja. Bez ikakvih posljedica po bateriju možete puniti i bateriju koja je samo djelomično ispražnjena.
- 6) Strane vodljive materijale kao što su između ostalih brusna prašina, metalni komadići, čelična vuna, aluminijska folija i bilo kakve nakupine metalnih čestica treba držati podalje od otvora punjača. Kada baterija nije postavljena, punjač uvijek iskopčajte iz napajanja. Punjač iskopčajte iz napajanja prije čišćenja.
- 7) Punjač nemojte izlagati niskim temperaturama, vodi ni drugim tekućinama.

#### 4.4 BATERIJE

**NAPOMENA:** Za najbolje rezultate provjerite je li baterija potpuno napunjena.

##### 4.4.1 POSTAVLJANJE I UKLANJANJE BATERIJE (SL. 8B)

###### POSTAVLJANJE BATERIJE U RUKOHVAT ALATA

- Poravnajte bateriju (M) s vodičicama u rukohvatu alata (sl. 8b) i gurnite je u rukohvat tako da se dobro učvrsti u alatu.

###### UKLANJANJE BATERIJE IZ ALATA

- Pritisnite gumb za oslobađanje baterije i čvrsto povucite bateriju iz rukohvata. Umetnite bateriju u punjač kao što je opisano u priručniku u odjeljku o punjaču.

###### PREPORUKE ZA POHRANU

- Alat pohranite na suhom i hladnom mjestu podalje od izravnog sunčevog svjetla. Izbjegavajte prekomjernu vrućinu i hladnoću. Za optimalnu učinkovitost i vijek trajanja, bateriju pohranite na sobnoj temperaturi dok nije u upotrebi.
- U slučaju duge pohrane, potpuno napunjenu bateriju pohranite na hladnom i suhom mjestu izvan punjača.

**NAPOMENA:** Bateriju nemojte pohranjivati potpuno ispražnjenu. Bateriju napunite prije upotrebe.

#### 4.4.2 BATERIJE S POKAZIVAČIMA STANJA

Neke DEWALT baterije opremljene su pokazivačima stanja koji se sastoje od triju zelenih lampica koje naznačuju razinu energije preostale u bateriji. Pokazivač stanja indikacija je približne razine energije preostale u bateriji prema sljedećim indikatorima:



Za aktivaciju pokazivača stanja držite pritisnut gumb pokazivača. Upalit će se kombinacija triju lampica i naznačiti preostalu razinu energije. Kada je preostala razina energije u bateriji ispod granice upotrebljivosti, pokazivač stanja ne svijetli i bateriju treba napuniti.

**NAPOMENA:** Pokazivač stanja samo je indikacija preostale energije u bateriji. On ne naznačuje funkcioniranje alata i podložan je varijacijama ovisno o komponentama proizvoda, temperaturi i primjeni krajnjeg korisnika. Za više informacija o baterijama s pokazivačima stanja kontaktirajte 1-800-4-DEWALT (1-800-433-9258) ili posjetite naše web-mjesto [www.DEWALT.com](http://www.DEWALT.com).

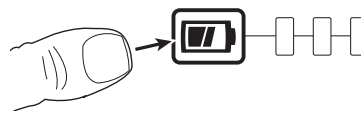

## 5. UPOTREBA

Na alatima za brzo pričvršćivanje nosna oprema uvijek se sastoji od tri elementa; nosne čeljusti, osovine i sljedne opruge osovine. Sva tri artikla usklađena su sa zakovicom koja se postavlja s veličinom otvora u primjeni.



**UPOZORENJE:** Neophodno je postaviti odgovarajuću nosnu opremu na alat kako bi se osigurali učinkovito postavljanje zakovice i **SIGURAN** rad alata. Pažljivo **PROČITAJTE** SIGURNOSNA UPOZORENJA



**UPOZORENJE:** Uvijek poštujujte sigurnosne upute i primjenjive propise.



**UPOZORENJE:** Kako biste smanjili opasnost od ozbiljnih ozljeda, odspojite bateriju prije izvođenja bilo kakvih podešavanja ili postavljanja/uklanjanja dodataka ili pribora.



**UPOZORENJE:** Da biste smanjili rizik od ozbiljnih ozljeda, **UVIJEK** primjenjujte pravilan položaj ruku.



**UPOZORENJE:** Da biste smanjili rizik od ozbiljnih ozljeda, **UVIJEK** čvrsto držite alat za slučaj potrebe za naglom reakcijom.

### 5.1 PRAVILAN POLOŽAJ RUKU

Pravilan položaj ruku zahtijeva jednu ruku na glavnom rukohvatu (j) prema sl. A. Alatom možete upravljati lijevom ili desnom rukom.

### 5.2 PUNJENJE ALATA

- Osigurajte da je mehanički pokazivač postavljen i da je pravilno usmjeren prema alatu.
- Vijcima zategnite odabrane nosne čeljusti na naborani nastavak alata.
- Otvorite nosne čeljusti tako da okrenete vanjski prsten na čeljustima upravljanim brijegom ili tako da gurnete krajeve čeljusti prema van prema prikazu dolje lijevo.
- Spojite bateriju na alat.

- Odaberite način rada za ponovno punjenje i držite okidač na >1 sekunde dok se alat na pokrene i radno svjetlo ne započne treperiti u intervalima od jedne sekunde.
- Umetnite prethodno sastavljenu osovinu, slijednu oprugu osovine i zakovice u nosne čeljusti dok se osovinu potpuno ne učvrsti u zaustavljač osovine. Treba postojati mala količina zakovica koje proviruju iz nosnih čeljusti.
- Poduprite nosne čeljusti, pritisnite i držite okidač na >1 s i alat se pokreće u početni položaj. Osigurajte da se osovinu i zakovice ne pomiču s alatom.
- Zatvorite nosne čeljusti i osigurajte da se prikazuje jedna zakovica. Ako postoji nepravilan položaj, pogledajte odlomak Osovina (5.4) za prilagođavanje.

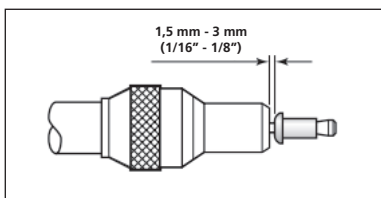
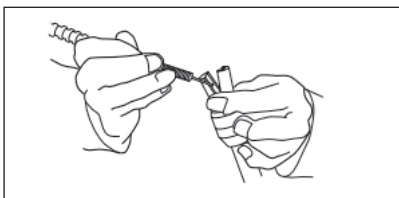

### 5.3 STRAŽNJE ČELJUSTI

#### 5.3.1 UKLANJANJE PATRONE

- Osigurajte da se alat nalazi u početnom položaju i da je osovinu uklonjena iz alata.
- Gurnite jezičac patrone prema naprijed, okrenite poklopac patrone prema gore da biste izložili patronu stražnjih čeljusti.
- Podignite ručku patrone i gurnite patronu prema gore od alata.
- Za postavljanje patrone primijenite obrnuti postupak.

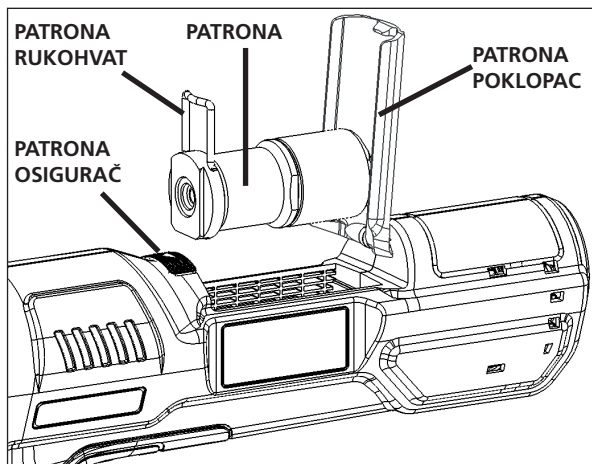

#### 5.3.2 ZAMJENA STRAŽNJIH ČELJUSTI

- Osigurajte da je patrona stražnjih čeljusti uklonjena s alata.
- Pažljivo stegnite tijelo patrone okomito tako da završna kapa gleda prema gore.
- Zatezačem do 30 mm odvijte završnu kapu s tijela patrone.
- Uklonite tijelo patrone sa stezaljke i uklonite oprugu i glavu čeljusti s tijela.
- Čeljusti sjede u glavi čeljusti, po potrebi ih zamijenite.
- Za sastavljanje primijenite obrnuti postupak. Osigurajte da je dosjed čeljusti pravilan pri sastavljanju.



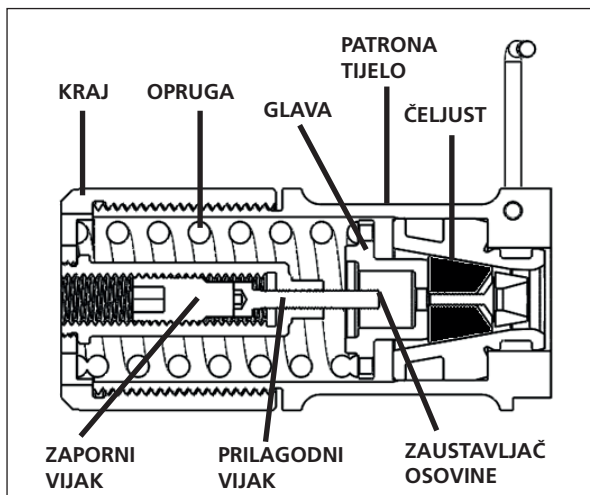

Napomena: To je poprečni pregled patrona stražnjih čeljusti

#### 5.4 OSOVINA



**UPOZORENJE:** Iako se prirodno pojavljuje mala količina trošenja i oznaka tijekom uobičajene i pravilne uporabe osovina, one se moraju redovito provjeravati na prekomjerno trošenje i oznake uz posebnu pozornost na promjer glave, područje hvatanja stražnjih čeljusti nastavka ili teško stvaranje brazdi i izobličenje osovine. Osovine koje zakažu za vrijeme uporabe mogu prisilno napustiti alat. Kupac je odgovoran osigurati da se osovine zamijene prije postizanja prekomjernih razina ili trošenja i uvijek prije maksimalnog preporučenog broja postavljanja. Obratite se predstavniku tvrtke STANLEY Engineered Fastening koji će vas obavijestiti koja je to veličina tako što će izmjeriti opterećenje šiljka primjene kalibriranim ispitnim alatom.

##### 5.4.1 PUNJENJE OSOVINOM

- Umetnite osovину u stražnji kraj zakovica kroz papirnu podlošku.
- Gurnite slijednu oprugu osovine u osovину i osigurajte pravilan smjer prema donjem prikazu.
- Uхватite stražnji kraj osovine i otrgnite papirnu podlošku sa zakovica.



##### 5.4.2 NAMJEŠTANJE ZAUSTAVLJAČA OSOVINE

- Uklonite osovину s alata i osigurajte da se alat nalazi u početnom položaju.
- Uklonite patronu stražnjih čeljusti.
- Pogledajte sliku u odlomku 5.3.2 i potpuno uklonite zaporni vijak kojem možete pristupiti s prednjeg dijela završne kape.
- Upotrijebite imbus ključ od 3 mm i po potrebi namjestite prilagodni vijak.
- Zamijenite zaporni vijak nakon postavljanja prilagodnog vijka.

## 6. SERVISIRANJE ALATA

### 6.1 UČESTALOST ODRŽAVANJA

Stavka	Učestalost
Opći pregled alata	Svakodnevno
Provjera istrošenosti ili oštećenja osovine	Svakodnevno
Provjerite i očistite nosne čeljusti.	Svakodnevno ili nakon 10.000 postavljanja
Provjerite i odmastite OP-prsten na vijku	Tjedno
Uklonite, pregledajte i očistite stražnje čeljusti.	Tjedno
Potpuno rastavite, zamijenite istrošene komponente i podmažite pogonski sklop.	Nakon 500.000 postavljanja ili jedanput godišnje *

\* *Obratite se ovlaštenom servisnom centru za završetak.*

### 6.2 ČIŠĆENJE



**Prilikom čišćenja opreme UVIJEK nosite odobrenu zaštitu za vid i sluh.**

#### 6.2.1 VANJSKI DIO ALATA

Ventilacijske i ispušne otvore motora bez četkica održavajte čistima, bez prašine i nečistoća. Po potrebi upotrijebite meku i vlažnu krpu kako biste uklonili prašinu i nečistoće iz ventilacijskih otvora.



**UPOZORENJE:** Prilikom izvođenja ovog postupka nosite odobrenu zaštitu za oči i masku protiv prašine.



**UPOZORENJE:** Za čišćenje nemetalnih dijelova alata nemojte rabiti otapala ni druge agresivne kemikalije. Te kemikalije mogu oslabiti plastične materijale od kojih su ovi dijelovi izrađeni. Upotrijebite samo vlažnu krpu i blagi sapun. Ne dopustite da bilo kakva tekućina prodre u unutrašnjost alata i ne potapajte nijedan dio alata u tekućinu.

#### 6.2.2 PROVJERA IZGLEDA

Na alatu provjerite sljedeće:

- Oštećenje rukohvata, naboranog nastavka i nosnih čeljusti
- Labavi dijelovi i vijci
- Bilo kakve masne mrlje na kućištu
- Guljenje gumiranog rukohvata
- Začepljeni ispušni otvori
- Nečitljive ili nedostajuće oznake upozorenja

### 6.3 UPUTE ZA ČIŠĆENJE PUNJAČA



**UPOZORENJE:** Rizik od strujnog udara. Iskopčajte punjač iz utičnice prije čišćenja.

Prljavština i masnoća mogu se ukloniti s vanjskog dijela punjača pomoću krpe ili meke, nemetalne četke. **NEMOJTE** koristiti vodu ni bilo kakva sredstva za čišćenje.

### 6.4 REZERVNI DIJELOVI – ALAT

Za potrošne dijelove kao što su nosna oprema, mehanički pokazivači, osovine i slijedne opruge pogledajte u priručnike za pribor koje možete pronaći na našoj mrežnoj stranici na <https://www.STANLEYEngineeredFastening.com/resource-center/document-library>.

Dolje se nalazi popis raspoloživih rezervnih dijelova alata.

Broj dijela	Opis	Količina po alatu
07151-00403	Stražnja čeljust	1 komplet (2 kom)
75000-02112	Oznaka – prebacivač udara	1
75000-02209	OP-prsten	1
75000-02400	Patrona stražnjih čeljusti	1
75000-02505	Poklopac stražnjih čeljusti	1
75000-02507	Nosač	1
75000-02509	Pokrovni klin	1

Za druge zamjene dijelova alata neusklađenim dijelovima obratite se lokalnom ovlaštenom servisnom centru koji će vam pružiti podršku i pomoć.

### 6.5 PUNJIVA BATERIJA

Dugotrajna baterija mora se napuniti kada više ne pruža dovoljnu snagu na zadacima koji su do tada bili završeni s lakoćom. Po isteku vijeka trajanja, baterije odbacite vodeći računa o okolišu:

- Potpuno ispraznite bateriju, a zatim je izvadite iz alata.
- Litij-ionske baterije mogu se reciklirati. Predajte ih dobavljaču ili na lokalnom reciklažnom mjestu. Prikupljene baterije bit će reciklirane ili pravilno odložene.

### 6.6 ZAŠTITA OKOLIŠA



Odlazite zasebno. Ovaj proizvod ne smije se odlagati s uobičajenim komunalnim otpadom.

Ako vaš proizvod tvrtke STANLEY Engineered Fastening® treba zamijeniti ili vam više nije potreban, nemojte ga odlagati s kućanskim otpadom. Pripremite proizvod za zasebno odlaganje. Odvojeno prikupljanje rabljenih proizvoda i pakiranja omogućava recikliranje i ponovnu upotrebu materijala. Ponovna upotreba recikliranih materijala pomaže u smanjivanju zagađivanja okoliša i smanjuje potražnju za sirovinama.

Lokalni propisi mogu nalogati zasebno odlaganje električnih proizvoda iz kućanstva na sabirnim mjestima ili kod dobavljača od kojeg ste kupili proizvod.

Lokaciju najbližeg ovlaštenog servisa možete provjeriti u lokalnom predstavništvu tvrtke STANLEY Engineered Fastening® na adresi navedenoj u ovom priručniku. Također, popis ovlaštenih servisa tvrtke STANLEY Engineered Fastening® i sve pojedinosti o našim post-prodajnim uslugama te kontaktima dostupni su putem interneta na adresi: [www.STANLEYEngineeredFastening.com](http://www.STANLEYEngineeredFastening.com).

## 7. IZJAVA O SUKLADNOSTI EC

Direktiva o strojevima 2006/42/EZ

Izvornik

Mi, Avdel UK Limited; Stanley House, Works Road, Letchworth Garden City, Hertfordshire, SG6 1JY UNITED KINGDOM, pod našom isključivom odgovornošću izjavljujemo da je proizvod:

Opis	Alat na bateriju za brzo postavljanje zakovica
Marka/model	STANLEY Assembly Technologies 75000-02000
Serijski br.	

U skladu s direktivama EZ-a 2014/30/EU, 2011/65/EU, 2006/42/EZ i sljedećim harmoniziranim normama

### **Sigurnost:**

Direktiva o strojevima

2006/42/EZ: EN 62841-1:2015

### **EMC:**

Direktiva o elektromagnetskoj kompatibilnosti (EMC)

2014/30/EU: EN 55014-1:2017

EN 55014-2:2015

### **RoHS:**

2011/65/EU: EN 63000:2018

Tehnička dokumentacija sastavljena je u skladu s Dodatkom 1, odjeljkom 1.7.4.1 sljedeće direktive: 2006/42/EZ Direktiva o strojevima (Zakonski instrumenti 2008 br. 1597 - Propisi o isporuci strojeva (sigurnosti)).

Dolje potpisani daje izjavu u ime i za račun tvrtke STANLEY Assembly Technologies

Europa



**A. K. Seewraj**

**Director of Engineering - UK**

Avdel UK Limited;

Stanley House, Works Road, Letchworth Garden City, Hertfordshire,

SG6 1JY UNITED KINGDOM

Mjesto izdavanja

Letchworth Garden City, UK

Datum izdavanja

07.07.2020.



Ovaj stroj usklađen je s Direktivom o strojevima 2006/42/EC

 DEKRA



**STANLEY**  
Engineered Fastening

---

## 8. ZAŠTITITE SVOJE ULAGANJE

### 8.1 JAMSTVO ELEKTRIČNOG ALATA STANLEY ENGINEERED FASTENING

STANLEY Engineered Fastening jamči da je ovaj alat pažljivo proizveden te da će biti bez nedostataka u materijalu i izradi u uvjetima uobičajene upotrebe i servisiranja tijekom razdoblja od jedne (1) godine. Ovo jamstvo primjenjuje se samo na prvu kupnju alata i predviđenu namjenu.

#### **Izuzeća:**

##### **Uobičajeno habanje i trošenje.**

Redovito održavanje, popravak i zamjena dijelova zbog uobičajenog habanja i trošenja nisu obuhvaćeni jamstvom.

##### **Zloupotreba i pogrešna upotreba.**

Kvarovi i oštećenja proizašli iz nepravilne upotrebe, pohrane ili zloupotrebe, nezgode ili zanemarivanja, npr. fizička oštećenja, nisu obuhvaćeni jamstvom.

##### **Neovlašteno servisiranje ili modifikacije.**

Kvarovi i oštećenja proizašli iz servisiranja, podešavanja, instalacija, održavanja, izmjena ili modifikacija izvedenih na bilo koji način i od strane bilo koje osobe osim tvrtke STANLEY Engineered Fastening ili njezinih ovlaštenih servisa nisu obuhvaćeni jamstvom.

Ovime se isključuju sva ostala jamstva, izričita ili implicirana, uključujući bilo kakva jamstva utrživosti ili prikladnosti za određenu svrhu.

Ako ovaj alat ne ispunjava uvjete jamstva, odmah ga predajte u najbliži ovlašteno servis. Za popis ovlaštenih STANLEY Engineered Fastening servisa u SAD-u i Kanadi kontaktirajte s nama na besplatni telefonski broj (877)364 2781.

Izvan SAD-a i Kanade posjetite naše web-mjesto **[www.StanleyEngineeredFastening.com](http://www.StanleyEngineeredFastening.com)** kako biste saznali najbližu STANLEY Engineered Fastening lokaciju.

STANLEY Engineered Fastening besplatno će zamijeniti sve dijelove za koje utvrdimo da su neispravno zbog nedostataka u materijalu ili izradi te vratiti alat. To su naše jedine obveze u sklopu ovog jamstva. STANLEY Engineered Fastening neće ni u kojem slučaju biti odgovoran ni za kakve posljedične ili posebne štete proizašle iz kupnje ili upotrebe ovog alata.

### 8.2 REGISTRIRAJTE SVOJ ALAT ZA BRZO PRIČVRŠČIVANJE ZAKOVICA ONLINE

Da biste registrirali svoje jamstvo online, posjetite nas na adresi

[www.STANLEYEngineeredFastening.com/popavdel-powertools/warranty-card](http://www.STANLEYEngineeredFastening.com/popavdel-powertools/warranty-card).

Hvala što ste odabrali alat marke STANLEY Assembly Technologies u okviru STANLEY Engineered Fastening.

## 9. VODIČ ZA OTKLANJANJE POTEŠKOĆA

Simptom	Uzrok	Rješenje
Alat ne radi kada se pritisne okidač.	Baterija je neispravna.	Zamijenite bateriju.
	Baterija nije potpuno napunjena.	Napunite bateriju (4.3.1).
	Baterija nije dobro namještena.	Izvadite bateriju i ponovo je umetnite. Vratite alat u početni položaj.
	Baterija je dostigla temperaturno ograničenje uslijed kontinuirane upotrebe ili kvara.	Izvadite bateriju i pričekajte da se ohladi. Postavite bateriju i vratite alat u početni položaj.
	Patrona stražnjih čeljusti nije zabilježena.	Umetnite patronu stražnjih čeljusti u alat.
	LED žaruljica treperi (interval od 1 s).	Alat se nalazi u načinu rada za ponovno punjenje. Držite okidač na >1 s da biste poništili u početni položaj.
	Poklopac patrone stražnjih čeljusti otvoren.	Zatvorite poklopac patrone i blokirajte ga na mjestu hvatačem patrone.
Alat se ne vraća u početni položaj nakon puštanja okidača.	Električni kvar.	Uklonite bateriju, pričekajte dvije sekunde i ponovno je umetnite. Poništite alat u početni položaj radnim okidačem (4.2.2).
Birač udaraca se ne okreće.	Alat nije u početnom položaju. (zaglavljnjen u načinu rada za ponovno punjenje)	Povucite okidač na >1 s dok LED žaruljica ne zatreperi redovito u intervalima od jedne sekunde. Dovedite osovinu u položaj, povucite okidač na >1 s da biste vratili alat u početni položaj.
		Brzo dvaput dodirnite okidač u načinu rada za ponovno punjenje da biste prebacili alat u početni položaj.
	Baterija uklonjena iz srednjeg udarca alata (alat zaglavljnjen u načinu rada za postavljanje)	Alat se nalazi u načinu rada za postavljanje, ponovno napunite bateriju u alat i povucite okidač za pokretanje.
	Preopterećenje alata u primjeni (način rada za postavljanje)	Provjerite primjenu (debljine ploče veličine otvora) specifikacija. U načinu rada za postavljanje povucite okidač <0,5 sekunde, a nakon toga otpustite okidač da biste poništili položaj.
	Zaglavljivanje alata u primjeni (alat zaglavljnjen u načinu rada za postavljanje)	Osovina se mora uništiti da bi se otpustio alat. (uklonite glavu osovine)

<b>Simptom</b>	<b>Uzrok</b>	<b>Rješenje</b>
Alat ne postavlja zakovicu.	Baterija je neispravna.	Zamijenite bateriju.
	Napunjenost baterije je slaba.	Ponovno napunite bateriju.
	Visoko opterećenje šiljka	Provjerite hvatanje zakovice i veličinu otvora primjene.
	Provjerite ispravnu veličinu osovine.	
	Istrošene ili slomljene stražnje čeljusti	Nove stražnje čeljusti (5.3.2)
	Istrošene ili slomljene nosne čeljusti	Nove nosne čeljusti
Buka kvačenja pri postavljanju zakovice	Preopterećenje alata u primjeni	Provjerite primjenu (debljine ploče veličine otvora) specifikacija.
Buka kvačenja, alat se ne pokreće.	Postignut vijek trajanja kvačenja.	Uklonite bateriju, vratite alat u najbliži ovlašteni STANLEY servisni centar na servisiranje.
„Isklizivanje osovine” – čeljusti ne hvataju osovinu.	Istrošene ili onečišćene stražnje čeljusti	Po potrebi očistite ili zamijenite (5.3.2).
	Slomljena opruga u patroni	Po potrebi zamijenite (5.3).
Nije moguće umetnuti osovinu za vrijeme ponovnog punjenja. Čeljusti ne otpuštaju osovinu.	Pogonski mehanizam se ljulja.	Zamijenite OP-brtvu na kuglastom vijku.
	Stražnje čeljusti zaglavljene	Po potrebi očistite ili zamijenite čeljusti (5.3).
Stražnje čeljusti ostaju otvorene.	Alat se nalazi u otvorenom položaju.	Povucite okidač na >1 s dok LED žaruljica ne zatreperi redovito u intervalu od jedne sekunde. Dovedite osovinu u položaj, povucite okidač na >1 s da biste vratili alat u početni položaj.
	Patrona stražnjih čeljusti nepravilno sastavljena	Osigurajte da je sastavljanje stražnjih čeljusti pravilno (5.3.2).
Nije moguće ukloniti patronu stražnjih čeljusti.	Osovina je i dalje postavljena na alat.	Slijedite upute za uklanjanje osovine (obrnuto od 5.2).
	Alat se nalazi u otvorenom položaju.	Pogledajte upute kada se alat nalazi u otvorenom položaju.

Simptom	Uzrok	Rješenje
Zakovice ne prolaze kroz nosne čeljusti.	Istrošene stražnje čeljusti	Zamijenite stražnje čeljusti (5.3).
	Smjer pokazivača nije pravilan.	Ponovno postavite i osigurajte pravilan smjer (4.2.3).
	Neodgovarajuće nosne čeljusti	Postavite odgovarajuće nosne čeljusti.
	Slijedna opruga osovine nije postavljena.	Postavite odgovarajuću slijednu oprugu osovine.
	Neodgovarajući procjep između glave zakovice i nosnih čeljusti pri zatvaranju	Postavite procjep na 1,5 mm – 3 mm (1/16" – 1/8") (5.2).
	Pokazivač zaglavljen	Očistite i nauljite pokazivač. Provjerite izbušeni otvor naboranog nastavka na ostatke.
	Slaba vanjska opruga oko pokazivača	Zamijenite pokazivač (4.2.3).
	Neodgovarajuća slijedna opruga osovine postavljena	Postavite odgovarajuću slijednu oprugu osovine.
	Nakupljanje ostataka u nosnim čeljustima	Očistite nosne čeljusti, nanosite konzervativnu količinu litijske masti na unutrašnje kontaktne prednje površine.
Prekomjerno trošenje stražnjih čeljusti	Visoko opterećenje šiljka	Provjerite veličinu i debljinu otvora primjene te sposobnost hvatanja zakovice.
Punjenje više od jedne zakovice	Isklizivanje osovine	Provjerite kao da je 'isklizivanje osovine'.
	Neodgovarajući procjep između glave zakovice i nosnih čeljusti pri punjenju.	Postavite procjep na 1,5 mm – 3 mm (1/16" – 1/8").

\* Drugi simptomi trebaju se prijaviti lokalnom predstavniku ili servisnom centru STANLEY Engineered Fastening.



© 2020 STANLEY Black & Decker

Všechna práva vyhrazena.

Uvedené informace nesmí být bez předchozího výslovného a písemného souhlasu společnosti STANLEY Engineered Fastening v žádném případě reprodukovány nebo publikovány prostřednictvím jakýchkoli prostředků (elektronicky nebo mechanicky). Uvedené informace vychází z údajů známých v okamžiku uvedení tohoto výrobku na trh. Společnost STANLEY Engineered Fastening provádí politiku neustálého zdokonalování svých výrobků, a proto může u těchto výrobků docházet k změnám. Poskytnuté informace se vztahují na výrobek ve stavu jeho dodání společností STANLEY Engineered Fastening. Proto nemůže společnost STANLEY Engineered Fastening odpovídat za jakákoli poškození vyplývající z provedení úprav původní specifikace výrobku.

Dostupné informace byly sestaveny s maximální péčí. Nicméně společnost STANLEY Engineered Fastening neponese žádnou odpovědnost vzhledem k jakýmkoli chybám v uvedených informacích a vzhledem k problémům vyplývajícím z těchto chyb. Společnost STANLEY Engineered Fastening neponese žádnou odpovědnost za škody vzniklé v důsledku aktivit prováděných třetími stranami. Pracovní názvy, obchodní názvy, registrované ochranné známky atd., které jsou používány společností STANLEY Engineered Fastening, nesmí být na základě právních předpisů týkajících se ochrany ochranných známek považovány za volně přístupné.

## OBSAH

<b>1. BEZPEČNOSTNÍ DEFINICE</b> .....	<b>83</b>
1.1 ZÁKLADNÍ BEZPEČNOSTNÍ VAROVÁNÍ PRO PRÁCI S ELEKTRICKÝM NÁŘADÍM .....	83
1.2 NÁLEPKY A IKONY .....	86
1.3 BATERIE A NABÍJEČKY .....	87
<b>2. TECHNICKÉ ÚDAJE</b> .....	<b>90</b>
2.1 TECHNICKÉ ÚDAJE .....	90
2.2 OBSAH BALENÍ.....	91
2.3 KOMPATIBILITA UPÍNAČÍHO PRVKU.....	91
2.4 SEZNAM HLAVNÍCH DÍLŮ (OBR. A).....	92
2.5 DOPLŇKOVÉ PŘÍSLUŠENSTVÍ .....	92
<b>3. POUŽITÍ A NASTAVENÍ NÁŘADÍ</b> .....	<b>92</b>
3.1 URČENÉ POUŽITÍ.....	92
<b>4. POKYNY PRO POUŽITÍ</b> .....	<b>93</b>
4.1 BATERIE .....	93
4.2 NASTAVENÍ NÁŘADÍ .....	93
4.3 NABÍJEČKY .....	95
4.4 BATERIE .....	97
<b>5. PRACOVNÍ POSTUP</b> .....	<b>98</b>
5.1 SPRÁVNÁ POLOHA RUKOU.....	99
5.2 DOPLŇOVÁNÍ NÝTŮ .....	99
5.3 KONCOVÉ ČELISTI.....	99
5.4 TRN .....	101
<b>6. SERVIS NÁŘADÍ</b> .....	<b>101</b>
6.1 INTERVALY ÚDRŽBY .....	101
6.2 ČIŠTĚNÍ .....	101
6.3 POKYNY PRO ČIŠTĚNÍ NABÍJEČKY .....	102
6.4 NÁHRADNÍ DÍLY – NÁŘADÍ .....	102
6.5 NABÍJECÍ BATERIE .....	102
6.6 OCHRANA ŽIVOTNÍHO PROSTŘEDÍ .....	103
<b>7. PROHLÁŠENÍ O SHODĚ</b> .....	<b>104</b>
<b>8. CHRAŇTE SVOU INVESTICI</b> .....	<b>105</b>
8.1 ZÁRUKA NA NÝTOVACÍ NÁŘADÍ STANLEY ENGINEERED FASTENING .....	105
8.2 ZAREGISTRUJTE SVOU NÝTOVAČKU PRO RYCHLÉ NÝTOVÁNÍ ONLINE.....	105
<b>9. ODSTRAŇOVÁNÍ PROBLÉMŮ</b> .....	<b>106</b>



Tento návod si musí přečíst každá osoba, která sestavuje nebo používá toto nářadí. Věnujte prosím speciální pozornost následujícím bezpečnostním varováním a pokynům.

## 1. BEZPEČNOSTNÍ DEFINICE

Níže uvedené definice popisují stupeň závažnosti každého označení. Přečtěte si pozorně návod k použití a věnujte pozornost těmto symbolům.



**NEBEZPEČÍ:** Označuje bezprostředně hrozící rizikovou situaci, která, není-li jí zabráněno, povede k způsobení vážného nebo smrtelného zranění.



**VAROVÁNÍ:** Označuje potenciálně rizikovou situaci, která, není-li jí zabráněno, může způsobit vážné nebo smrtelné zranění.



**UPOZORNĚNÍ:** Označuje potencionálně hrozící rizikovou situaci, která, není-li jí zabráněno, může vést k způsobení lehkého nebo středně vážného zranění.



(Použito bez slova) Označuje zprávu týkající se bezpečnosti.

**POZNÁMKA:** Označuje postup nesouvisející se způsobením zranění, který, není-li mu zabráněno, může vést k poškození zařízení.



Upozorňuje na riziko úrazu způsobeného elektrickým proudem



Upozorňuje na riziko vzniku požáru

**Nesprávné použití nebo nesprávná údržba tohoto výrobku mohou vést k způsobení vážného zranění nebo hmotných škod. Před použitím tohoto nářadí si přečtěte a řádně nastudujte všechny výstrahy a pracovní postupy. Při práci s nářadím musí být vždy dodržovány základní bezpečnostní předpisy, aby bylo omezeno riziko způsobení zranění.**

Před seřizováním nářadí, před výměnou příslušenství, nebo pokud nářadí nepoužíváte, odpojte zástrčku napájecího kabelu od zásuvky nebo z nářadí vyjměte baterii. Tato preventivní bezpečnostní opatření snižují riziko náhodného spuštění nářadí.

- *Nepoužívejte jiné rychloupínací upevňovací prvky, než jsou prvky značky STANLEY Engineered Fastening.*
- *Používejte pouze díly, upevňovací prvky a příslušenství doporučené výrobcem*
- *Používejte výhradně baterie doporučené výrobcem nářadí*

### 1.1 ZÁKLADNÍ BEZPEČNOSTNÍ VAROVÁNÍ PRO PRÁCI S ELEKTRICKÝM NÁŘADÍM



**VAROVÁNÍ!** *Prostudujte si všechny bezpečnostní výstrahy, pokyny, obrázky a technické údaje uvedené pro toto nářadí.* Nedodržení uvedených varování a pokynů může vést k úrazu elektrickým proudem, požáru a vážnému zranění.

#### VŠECHNA BEZPEČNOSTNÍ VAROVÁNÍ A POKYNY USCHOVEJTE PRO DALŠÍ POUŽITÍ

*Termín „elektrické nářadí“ ve všech varováních odkazuje na vaše nářadí napájené ze sítě (s napájecím kabelem) nebo nářadí napájené baterií (bez napájecího kabelu).*

##### 1.1.1 BEZPEČNOST PRACOVNÍHO PROSTORU

- Pracovní prostor udržujte čistý a dobře osvětlený.** *Přeplněný a neosvětlený pracovní prostor může vést k způsobení úrazů.*
- NEPOUŽÍVEJTE toto elektrické nářadí ve výbušných prostředích, jako jsou prostory s výskytem hořlavých kapalin, plynů nebo prachu.** *Elektrické nářadí je zdrojem jiskření, které může způsobit vznícení hořlavin.*

- 
- c) Při práci s nářadím zajistěte bezpečnou vzdálenost dětí a ostatních osob. *Rozptylování může způsobit ztrátu kontroly nad nářadím.*

#### 1.1.2 ELEKTRICKÁ BEZPEČNOST

- a) Zástřčka napájecího kabelu nářadí musí odpovídat zásuvce. Zástřčku nikdy žádným způsobem neupravujte. Nepoužívejte u uzemněného elektrického nářadí žádné upravené zástřčky. *Neupravované zástřčky a odpovídající zásuvky snižují riziko vzniku úrazu elektrickým proudem.*
- b) Nedotýkejte se uzemněných povrchů, jako jsou například potrubí, radiátory, elektrické sporáky a chladničky. *Při uzemnění vašeho těla vzrůstá riziko úrazu elektrickým proudem.*
- c) Nevystavujte elektrické nářadí dešti nebo vlhkému prostředí. *Vnikne-li do elektrického nářadí voda, zvýší se riziko úrazu elektrickým proudem.*
- d) Nepoškozujte napájecí kabel. Nikdy nepoužívejte napájecí kabel k přenášení nebo posouvání nářadí a netahejte za něj, chcete-li nářadí odpojit od elektrické sítě. Udržujte napájecí kabel v bezpečné vzdálenosti od horkých a mastných povrchů a dbejte na to, aby nepřecházel přes ostré hrany. *Poškozený nebo zauzlený napájecí kabel zvyšuje riziko úrazu elektrickým proudem.*
- e) Při práci s nářadím venku používejte prodlužovací kabely určené pro venkovní použití. *Použití kabelu pro venkovní použití snižuje riziko úrazu elektrickým proudem.*
- f) Při práci s elektrickým nářadím ve vlhkém prostředí musí být v napájecím okruhu použit proudový chránič (GFCI). *Použití proudového chrániče GFCI snižuje riziko úrazu elektrickým proudem.*

#### 1.1.3 BEZPEČNOST OSOB

- a) Zůstaňte stále pozorní, sledujte, co provádíte a přemýšlejte o prováděné práci. *Nepoužívejte elektrické nářadí, jste-li unaveni nebo jste-li pod vlivem drog, alkoholu nebo léků. Chvilka nepozornosti při práci s elektrickým nářadím může vést k vážnému úrazu.*
- b) Používejte prvky osobní ochrany. *Vždy používejte ochranu zraku. Ochranné prostředky jako respirátor, neklouzavá pracovní obuv, přilba a chrániče sluchu, používané v příslušných podmínkách, snižují riziko poranění osob.*
- c) Zabraňte náhodnému spuštění. *Před připojením zdroje napětí nebo před vložením baterie a před zvednutím nebo přenášením nářadí zkontrolujte, zda je vypnutý hlavní spínač. Přenášení elektrického nářadí s prstem na hlavním spínači nebo připojení napájecího kabelu k elektrické síti, je-li hlavní spínač nářadí v poloze zapnuto, může způsobit úraz.*
- d) Před spuštěním nářadí se vždy ujistěte, zda nejsou v jeho blízkosti klíče nebo seřizovací přípravky. *Seřizovací klíče ponechané na nářadí mohou být zachyceny rotujícími částmi nářadí a mohou způsobit úraz.*
- e) Nepřekážejte sami sobě. *Při práci vždy udržujte vhodný a pevný postoj. Tak je umožněna lepší ovladatelnost nářadí v neočekávaných situacích.*
- f) Vhodně se oblékejte. *Nenoste volný oděv nebo šperky. Dbejte na to, aby se vaše vlasy a oděv nedostaly do kontaktu s pohyblivými částmi. Volný oděv, šperky nebo dlouhé vlasy mohou být pohyblivými díly zachyceny.*
- g) Pokud jsou zařízení vybavena adaptérem pro připojení odsávacího zařízení, zajistěte jeho správné připojení a řádnou funkci. *Použití těchto zařízení může snížit nebezpečí týkající se prachu.*
- h) Nedovolte, abyste častým používáním nářadí získali pocit familiárnosti, abyste byli uspokojeni sami sebou a abyste ignorovali zásady bezpečnosti. *Nedbalost při práci může způsobit vážné zranění během zlomku sekundy.*

#### 1.1.4 POUŽITÍ ELEKTRICKÉHO NÁŘADÍ A JEHO ÚDRŽBA

- a) Nepřetěžujte elektrické nářadí. *Používejte pro prováděnou práci správný typ nářadí. Při použití správného typu nářadí bude práce provedena lépe a bezpečněji.*
- b) Nelze-li hlavní spínač nářadí zapnout a vypnout, nářadí **NEPOUŽÍVEJTE**. *Každé elektrické nářadí s nefunkčním hlavním spínačem je nebezpečné a musí být opraveno.*

- c) Před seřizováním nářadí, před výměnou příslušenství, nebo pokud nářadí nepoužíváte, odpojte zástrčku napájecího kabelu od zásuvky nebo z nářadí vyjměte baterii, můžete-li ji vyjmout. *Tato preventivní bezpečnostní opatření snižují riziko náhodného spuštění nářadí.*
- d) Pokud nářadí nepoužíváte, uložte jej mimo dosah dětí a zabraňte tomu, aby bylo toto nářadí použito osobami, které nejsou seznámeny s jeho obsluhou nebo s tímto návodem. *Elektrické nářadí je v rukou nekvalifikované obsluhy nebezpečné.*
- e) Provádějte údržbu elektrického nářadí a příslušenství. Zkontrolujte vychýlení nebo zablokování pohyblivých částí, poškození jednotlivých dílů a jiné okolnosti, které mohou ovlivnit chod nářadí. Je-li nářadí poškozeno, nechejte jej před použitím opravit. *Mnoho nehod bývá způsobeno zanedbanou údržbou nářadí.*
- f) Řezné nástroje udržujte ostré a čisté. *Řádně udržované řezné nástroje s ostrými řeznými břity jsou méně náchylné k zanášení nečistotami a lépe se s nimi pracuje.*
- g) Elektrické nářadí, příslušenství, držáky nástrojů atd., používejte podle těchto pokynů a berte v úvahu podmínky pracovního prostředí a práci, kterou budete provádět. *Použití elektrického nářadí k jiným účelům, než k jakým je určeno, může být nebezpečné.*
- h) Udržujte rukojeti a části určené pro úchop čisté, suché a neznečištěné olejem nebo mazivou. *Kluzké rukojeti a části určené pro úchop neumožňují bezpečnou manipulaci s nářadím a jeho kontrolu v neočekávaných situacích.*

#### 1.1.5 POUŽITÍ NÁŘADÍ NAPÁJENÉHO BATERIÍ A JEHO ÚDRŽBA

- a) Nabíjejte pouze v nabíječce určené výrobcem. *Nabíječka vhodná pro jeden typ baterie může při vložení jiného nevhodného typu způsobit požár.*
- b) Používejte výhradně baterie doporučené výrobcem nářadí. *Použití jiných typů baterií může způsobit vznik požáru nebo zranění.*
- c) Pokud baterii nepoužíváte, uložte ji mimo dosah kovových předmětů, jako jsou kancelářské sponky, mince, klíče, hřebíky, šroubky nebo jiné drobné kovové předměty, které mohou způsobit zkratování kontaktů baterie. *Zkratování kontaktů baterie může vést k způsobení spálenin nebo požáru.*
- d) V nevhodných podmínkách může z baterie unikat kapalina. Vyvarujte se kontaktu s touto kapalinou. Dojde-li k náhodnému kontaktu s touto kapalinou, zasažené místo omyjte vodou. *Dostane-li se vám tato kapalina do očí, vypláchněte si je vodou a vyhledejte lékařskou pomoc. Unikající kapalina z baterie může způsobit podráždění pokožky nebo popáleniny.*
- e) Nepoužívejte baterii nebo nářadí, která jsou poškozena nebo upravena. *U poškozených nebo upravených baterií, může dojít k nepředvídatelnému chování, což může vést k způsobení požáru, výbuchu nebo k riziku zranění.*
- f) Nevystavujte baterii nebo toto nářadí působení ohně nebo vysokých teplot. *Působení ohně nebo teplot přesahujících 130 °C na tento výrobek může vést k způsobení exploze.*
- g) Postupujte podle všech pokynů pro nabíjení a nenabíjejte baterii ani nářadí mimo rozsah teplot uvedený v těchto pokynech. *Nesprávné nabíjení nebo nabíjení při teplotách mimo specifikovaný rozsah může poškodit baterii a může zvýšit riziko požáru.*

#### 1.1.6 SERVIS

- a) Svěřte opravu vašeho elektrického nářadí pouze osobě s příslušnou kvalifikací, která bude používat výhradně originální náhradní díly. *Tím zajistíte bezpečný provoz nářadí.*
- b) Nikdy neprovádějte žádné práce na poškozených bateriích. *Práce na těchto bateriích může provádět pouze výrobce nebo pracovník autorizovaného servisu.*

#### 1.1.7 DOPLŇKOVÉ BEZPEČNOSTNÍ POKYNY



**VAROVÁNÍ:** Nářadí nikdy žádným způsobem NEUPRAVUJTE. Jakákoli úprava nářadí způsobí zrušení platnosti všech záruk. Úprava může představovat riziko poškození majetku a/nebo vážné riziko zranění uživatele.



**VAROVÁNÍ: VŽDY** používejte ochranné brýle. Brýle pro denní nošení NEJSOU bezpečnostní brýle. Jestliže se při práci práší, používejte masku proti prachu nebo obličejový štít. **VŽDY POUŽÍVEJTE CERTIFIKOVANOU BEZPEČNOSTNÍ VÝBAVU:**

- Ochrana zraku
- Ochrana sluchu
- Ochrana dýchacích cest



**VAROVÁNÍ: Vždy používejte vhodné osobní prostředky pro ochranu sluchu. V určitých podmínkách a po určité době použití může hluk tohoto nářadí způsobit ztrátu sluchu.**



**UPOZORNĚNÍ: Není-li nářadí používáno, při odkládání postavte nářadí na stabilní povrch tak, aby nemohlo dojít k jeho pádu. Některá nářadí s velkou baterií budou stát na baterii ve svislé poloze, ale může dojít k jejich snadnému převrhnutí. Některá nářadí s velkou baterií budou stát na baterii ve svislé poloze, ale může dojít k jejich snadnému převrhnutí.**

- Nepoužívejte nářadí STANLEY Engineered Fastening na upevňovací prvky NeoBolt® na jiné než určené účely.
- Používejte pouze díly, montážní prvky a příslušenství doporučené výrobcem.
- **ZABRAŇTE** poškození nářadí způsobenému jeho pádem a nepoužívejte toto nářadí jako kladivo.
- Udržujte rukojeti nářadí suché a čisté. Dbejte na to, aby nebyly znečištěny olejem nebo mazivem.
- Nikdy nenechávejte toto nářadí bez dozoru a není-li toto nářadí používáno, vyjměte z něj baterii.
- Před připojením napájecího kabelu k síťové zásuvce nebo před vložením baterie a před zvednutím nebo přenášením nářadí nepřibližujte ruce k hlavnímu spínači.
- **NEPOUŽÍVEJTE** nářadí, které je namířeno na jiné osoby.
- **NEPOUŽÍVEJTE** nářadí se sejmutým krytem hlavice.
- Zabraňte vniknutí nečistot a cizích látek do větracích otvorů nářadí, protože by došlo k jeho poškození.

## 1.2 NÁLEPKY A IKONY

### ŠTÍTKY NA NÁŘADÍ

**UMÍSTĚNÍ VÝROBNÍHO ČÍSLA:** Výrobní číslo se nachází na patce nářadí (obr. m). Toto výrobní číslo si můžete prohlédnout pouze v případě, vyjměte-li z tohoto nářadí baterii (g).

**UMÍSTĚNÍ DATOVÉHO KÓDU:** Datový kód (n), který obsahuje také rok výroby, je vytištěn na štítku s výrobním číslem: **MM2020xxx**

### ŠTÍTKY NA NÁŘADÍ, NABÍJEČCE A BATERII

Mimo piktogramů uvedených v tomto návodu jsou nálepky na nářadí, nabíječce a baterii opatřeny následujícími piktogramy.



Přečtěte si kompletní dokumentaci



Poškozené baterie nenabíjejte



Přečtěte si kompletní dokumentaci



Zabraňte kontaktu s vodou.



Používejte ochranu zraku



Poškozené napájecí kabely ihned vyměňte



Používejte ochranný respirátor



Nabíjejte pouze v rozmezí teplot od 4 °C do 40 °C.



Používejte ochranu sluchu













Likvidaci baterií provádějte s ohledem na životní prostředí.



Nabíjení baterie.



Baterie nespalujte.

	Nabitá baterie.	 Li-Ion	Nabíjí baterie typu Li-Ion.
	Prodleva zahřátá/studená baterie.		Doba nabíjení je uvedena v technických údajích.
	Závada baterie nebo nabíječky.		Není určeno pro venkovní použití.
	Problém v napájení		Symbol nebezpečí úrazu elektrickým proudem
	Nezkoušejte pomocí vodivých předmětů		Nabíjete baterie DEWALT pouze v určených nabíječkách DEWALT. Nabíjení baterií DEWALT jinými, než určenými nabíječkami DEWALT může způsobit jejich prasknutí nebo jiné nebezpečné situace.
	Viditelné záření. Nedívejte se do světla.		

### 1.3 BATERIE A NABÍJEČKY

Po dodání není baterie zcela nabitá. Před použitím nabíječky a baterie se seznamte s níže uvedenými bezpečnostními pokyny a dodržujte uvedené postupy pro nabíjení. Objednávejte-li náhradní baterii, nezapomeňte do objednávky doplnit katalogové číslo a napájecí napětí baterie. Vaše nářadí používá nabíječku DEWALT. Před použitím nabíječky zajistěte, aby si obsluha přečetla všechny bezpečnostní pokyny. Porovnejte informace uvedené v tabulce na konci tohoto návodu, abyste se ujistili o kompatibilitě nabíječek a baterií.

#### PŘEČTĚTE SI VŠECHNY BEZPEČNOSTNÍ POKYNY

##### 1.3.1 DŮLEŽITÉ BEZPEČNOSTNÍ POKYNY PRO VŠECHNY BATERIE



**VAROVÁNÍ:** Přečtěte si všechny bezpečnostní výstrahy a všechny pokyny pro baterii, nabíječku a nářadí. Nedodržení uvedených varování a pokynů může vést k úrazu elektrickým proudem, požáru a vážnému zranění.

- Nenabíjete a nepoužíváte baterie ve výbušném prostředí, jako jsou například prostory s výskytem hořlavých kapalin, plynů nebo prašných látek. Vložení nebo vyjmutí baterie z nabíječky může způsobit jiskření a vznícení prachu nebo výparů.
- **NIKDY** baterii do nabíječky nekládejte násilím. Baterii nikdy žádným způsobem neupravujte, aby mohla být nabíjena v jiné nabíječce, protože by mohlo dojít k prasknutí jejího obalu a k následnému vážnému zranění. Porovnejte informace uvedené v tabulce na konci tohoto návodu, abyste se ujistili o kompatibilitě nabíječek a baterií.
- Nabíjete baterie pouze v určených nabíječkách DEWALT.
- **NESTŘÍKEJTE** na baterie vodu a neponořujte je do vody nebo do jiných kapalin.
- Neskladujte a nepoužíváte nářadí a baterie na místech, kde může teplota dosáhnout nebo přesáhnout 40 °C (jako jsou venkovní boudy nebo plechové stavby v letním období). Nejdelsí životnost baterií zajistíte jejich uložením na chladném a suchém místě.
- **POZNÁMKA:** Neukládejte baterie v nářadí se spouští zajištěnou v poloze ZAPNUTO. Nikdy nezajistíte spouštěcí spínač v poloze ZAPNUTO.
- **NELIKVIDUJTE** baterie spalováním, i když jsou vážně poškozeny nebo zcela opotřebené. Baterie může v ohni explodovat. Při spalování baterie typu Li-Ion dochází k vytváření toxických výparů a látek.
- Dojde-li ke kontaktu obsahu baterie s pokožkou, okamžitě zasažené místo opláchněte mýdlem a vodou. Dostane-li se vám kapalina z baterie do očí, vyplachujte otevřené oči vodou zhruba 15 minut nebo po takovou dobu, dokud podráždění neustane. Je-li nutné lékařské ošetření, elektrolytem baterie je směs tekutých organických uhličitánů a solí lithia.

- **Obsah otevřených článků baterie může způsobit potíže s dýcháním. Zajistěte přísun čerstvého vzduchu. Jestliže potíže stále přetrvávají, vyhledejte lékařské ošetření.**



**VAROVÁNÍ:** Riziko popálení. Kapalina z baterie se může vznítit, dojde-li k jejímu kontaktu s plamenem nebo se zdrojem jiskření.



**VAROVÁNÍ:** Nebezpečí vzniku požáru. Nikdy se nepokoušejte baterii z jakéhokoli důvodu rozebírat. Je-li obal baterie prasklý nebo poškozený, nevkládějte baterii do nabíječky. Zabraňte pádu, rozdrčení nebo poškození baterie. Nepoužívejte baterii nebo nabíječku, u kterých došlo k nárazu, pádu nebo jinému poškození (například propíchnutí hřebíkem, zásah kladivem, rozšlápnutí). Poškozené baterie by měly být vráceny do autorizovaného servisu, kde bude zajištěna jejich recyklace.

### 1.3.2 PŘEPRAVA



**VAROVÁNÍ:** Nebezpečí vzniku požáru. Při přepravě baterií může případně dojít k způsobení požáru, pokud se kontakty baterie dostanou náhodně do styku s vodivými materiály. Při přepravě jednotlivých baterií se ujistěte, zda jsou kontakty baterií chráněny a dobře izolovány před materiály, které by mohly způsobit vzájemný kontakt a následný zkrat.

Baterie DEWALT splňují požadavky všech platných předpisů pro přepravu, které jsou předepsány v průmyslových a právních normách, které zahrnují doporučení OSN pro přepravu nebezpečného zboží – Předpisy asociace pro mezinárodní leteckou dopravu nebezpečného zboží (IATA), Mezinárodní předpisy pro námořní přepravu nebezpečného zboží (IMDG) a Evropská dohoda týkající se mezinárodní silniční přepravy nebezpečného zboží (ADR). Články a baterie Li-Ion byly testovány podle požadavků části 38.3, která je uvedena v příručce testů a kritérií dokumentu Doporučení OSN pro přepravu nebezpečného zboží. Ve většině případů bude přeprava baterií DEWALT vyjmuta z klasifikace plně regulovaná přeprava nebezpečného materiálu třídy 9. V zásadě platí, že pouze zásilky obsahující baterie typu Li-Ion s energetickým výkonem větším než 100 watthodin (Wh) budou vyžadovat dopravu jako zcela regulované zboží třídy 9. Na všech bateriích typu Li-Ion je na obalu uveden energetický výkon ve watthodinách. Navíc, vzhledem k složitosti regulace, DEWALT nedoporučuje leteckou přepravu samotných baterií typu Li-Ion bez ohledu na jejich výkon ve watthodinách. Zásilky nářadí s bateriemi (combo sady) mohou být přepravovány leteckou dopravou, pokud jejich výkon ve watthodinách není větší než 100 Wh. Bez ohledu na to, zda je zásilka považována za zásilku s výjimkou nebo plně regulovanou zásilku, povinností dopravce je postupovat podle nejnovějších předpisů týkajících se balení, označování a vyžadované dokumentace. Informace uvedené v této části příručky jsou uvedeny v dobré víře a jsou považovány za přesné v době vytvoření tohoto dokumentu. Na tyto informace se ovšem nevztahuje žádná záruka, výslovná nebo předpokládaná. Je povinností kupujícího zajistit, aby jeho činnosti splňovaly požadavky platných předpisů.

### PŘEPRAVA BATERIE DEWALT FLEXVOLT™

Tato baterie DEWALT FLEXVOLT™ má dva režimy:

#### Použití a Přeprava.

**Režim Použití:** Bude-li baterie FLEXVOLT™ postavena sama nebo bude-li vložena do výrobku DEWALT s maximálním napájecím napětím 20 V\*, bude pracovat jako baterie s maximálním napájecím napětím 20 V\*. Bude-li baterie FLEXVOLT™ vložena do výrobku s maximálním napájecím napětím 60 V\* nebo 120 V\* (dvě baterie s maximálním napájecím napětím 60 V\*), bude pracovat jako baterie s maximálním napájecím napětím 60 V\*.

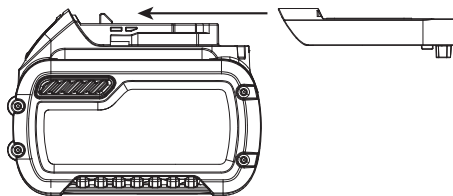

**Režim přeprava:** Je-li na baterii FLEXVOLT™ nasazena krytka, baterie se nachází v režimu přeprava. Spoje článků jsou v baterii elektricky rozpojeny, což vede k tomu, že vzniknou tři baterie s menším energetickým výkonem ve watthodinách (Wh) ve srovnání s jednou baterií s vyšším energetickým výkonem ve watthodinách. Tento zvýšený počet tří baterií s nižším jmenovitým výkonem ve watthodinách může vyjmout tyto baterie z určitých předpisů pro přepravu, které se vztahují na baterie s vyšším výkonem. Štítek na baterii označuje dva jmenovité výkony ve watthodinách (viz příklad). V závislosti na tom, jak je baterie přepravována, musí být pro určení platných požadavků na přepravu použit příslušný jmenovitý výkon ve watthodinách. Pokud používáte přepravní krytku, baterie bude považována za 3 baterie,



jejichž jmenovitý výkon ve watthodinách je uveden pro režim „Převrava“. Provádíte-li přepravu baterie bez této krytky nebo přímo v nářadí, baterie bude považována za jednu baterii, jejíž jmenovitý výkon ve watthodinách je uveden pro režim „Použití“.

Příklad štítku s označením Použití a Převrava

- POUŽITÍ: 120 Wh Převrava: 3 x 40 Wh -

Například, Převrava – jmenovitý výkon ve Wh může udávat hodnotu 3 x 40 Wh, což znamená 3 baterie, z nichž má každá výkon 40 watthodin. Režim Použití – jmenovitý výkon ve Wh může udávat hodnotu 120 Wh (1 samostatná baterie).

### 1.3.3 DŮLEŽITÉ BEZPEČNOSTNÍ POKYNY PRO VŠECHNY NABÍJEČKY BATERIÍ

- NEPOKOUŠEJTE SE nabíjet baterie pomocí jiné nabíječky, než je nabíječka uvedená v tomto návodu. *Nabíječka i baterie jsou specificky navrženy tak, aby mohly pracovat dohromady.*
- **Tyto nabíječky nejsou určeny pro použití s jinými typy baterií, než jsou nabíjecí baterie DEWALT.** *Jakékoli jiné použití může mít za následek vznik požáru nebo zasažení elektrickým proudem.*
- **Nevystavujte nabíječku působení deště nebo sněhu.**
- **Při odpojování nabíječky vždy odpojte zástrčku od zásuvky a netahejte za napájecí kabel.** *Tímto způsobem zabráníte poškození zástrčky a napájecího kabelu.*
- **Ujistěte se, zda je napájecí kabel veden tak, abyste po něm nešlapali, nezakopávali o něj a aby nedocházelo k jeho poškození nebo namáhání.**
- **Není-li to naprosto nutné, nepoužívejte prodlužovací kabel.** *Použití nesprávného prodlužovacího kabelu by mohlo vést k způsobení požáru nebo k úrazu elektrickým proudem.*
- **Při práci s nabíječkou ve venkovním prostředí vždy zajistěte, aby byla umístěna v suchu a použijte prodlužovací kabel vhodný pro venkovní použití.** *Použití kabelu pro venkovní použití snižuje riziko úrazu elektrickým proudem.*

#### Minimální hodnota pro sadu kabelů

V		Celková délka kabelu ve stopách (metry)			
120 V		25 (7,6)	50 (15,2)	100 (30,5)	150 (45,7)
240 V		50 (15,2)	100 (30,5)	200 (61,0)	300 (91,4)
Proudová hodnota		Americká hodnota vodiče			
Více než	Ne více než				
0	6	18	16	16	14
6	10	18	16	14	12
10	12	16	16	14	12
12	16	14	12	Není doporučeno	

- **Prodlužovací kabel musí mít z bezpečnostních důvodů vodiče s odpovídajícím průřezem (hodnota AWG).** *Čím menší je číslo vodiče, tím větší je kapacita kabelu. To znamená, že vodič s číslem 16 má větší kapacitu než vodič s číslem 18. Příliš malý kabel způsobí pokles napětí ve vodiči, což způsobí snížení výkonu a přehřívání. Používáte-li více než jeden prodlužovací kabel, ujistěte se, zda každý vodič použitého prodlužovacího kabelu dosahuje alespoň minimální tloušťky vodiče. Následující tabulka zobrazuje správné rozměry pro použití v závislosti na délce kabelu a na ampérové hodnotě. Máte-li jakékoli pochybnosti, použijte následující větší rozměr kabelu. Čím nižší je hodnota čísla, tím silnější je kabel.*
- **Nepokládejte na nabíječku žádné předměty a neumísťujte nabíječku na měkký povrch, na kterém by mohlo dojít k zablokování ventilačních drážek, což by způsobilo nadměrné zvýšení teploty uvnitř nabíječky.** *Umístěte nabíječku na taková místa, která jsou mimo dosah zdrojů tepla. Odvod tepla z nabíječky je prováděn přes drážky v horní a spodní části krytu nabíječky.*
- **Nepoužívejte nabíječku s poškozeným napájecím kabelem nebo s poškozenou zástrčkou.**



- **Nepoužívejte nabíječku, došlo-li k prudkému nárazu do nabíječky, k jejímu pádu nebo k jejímu poškození jiným způsobem.** *Opravu svěřte autorizovanému servisu.*
- **Neprovádějte demontáž nabíječky. Je-li nutné provedení opravy nebo údržby, svěřte tento úkon autorizovanému servisu.** *Nesprávně provedená opětovná montáž může vést k způsobení požáru nebo k úrazu elektrickým proudem.*
- Před čištěním nabíječku vždy odpojte od elektrické sítě. Tímto způsobem omezíte riziko úrazu elektrickým proudem. *Vyjmutí baterie toto riziko nesníží.*
- **NIKDY** se nepokoušejte spojit dvě nabíječky dohromady.
- **Tato nabíječka je určena pro použití se standardním napětím elektrické sítě 220–240 V.** *Nepokoušejte se používat tuto jednotku s jiným napájecím napětím. Tato nabíječka není určena pro vozidla.*



**VAROVÁNÍ:** Nebezpečí úrazu elektrickým proudem. Dbejte na to, aby se do nabíječky nedostala žádná kapalina. Mohlo by dojít k úrazu elektrickým proudem.



**VAROVÁNÍ:** Riziko popálení. Neponořujte baterii do žádné kapaliny a nedovolte, aby se do nabíječky dostala jakákoli kapalina. Nikdy se nepokoušejte baterii z jakéhokoli důvodu rozebrat. Dojde-li k popraskání nebo jinému porušení plastového pouzdra výrobku, vraťte tento výrobek do autorizovaného servisu za účelem provedení recyklace.



**UPOZORNĚNÍ:** Riziko popálení. Z důvodu omezení rizika způsobení zranění nabíjejte pouze baterie DEWALT, které jsou k nabíjení určeny. Jiné typy baterií mohou prasknout, což může vést k zranění nebo hmotným škodám.

**POZNÁMKA:** *V určitých podmínkách, kdy je nabíječka připojena k napájecímu napětí, může dojít ke zkratování nabíjecích kontaktů uvnitř nabíječky cizími předměty. Cizí vodivé předměty a materiály, jako jsou například ocelová vlna, hliníkové fólie nebo jakékoli částky kovu, se nesmí dostat do vnitřního prostoru nabíječky. Není-li v úložném prostoru nabíječky umístěna žádná baterie, vždy odpojte napájecí kabel nabíječky od sítě. Dříve, než budete provádět čištění nabíječky, odpojte ji od sítě.*

## 2. TECHNICKÉ ÚDAJE

### 2.1 TECHNICKÉ ÚDAJE

#### 2.1.1 SPECIFIKACE NÁŘADÍ

Napájecí napětí	V	18 jmenovité / 20 maximální
Typ		1
Typ baterie		Li-Ion
Hmotnost (bez baterie)	kg	2,5
<b>Celková úroveň hluku a vibrací (prostorový vektorový součet) určená podle norem EN 62841-1 a EN62841-2-2:</b>		
$L_{pA}$ – úroveň akustického tlaku	dB(A)	80,0
$K_{pA}$ – odchylka akustického tlaku	dB(A)	3,0
$L_{wA}$ – úroveň akustického výkonu	dB(A)	91,0
$K_{wA}$ – odchylka akustického výkonu	dB(A)	3,0
Ah – Hodnota vibrací	$m/s^2$	0,5 (< 2,5)
K – odchylka vibrací	$m/s^2$	1,5

Poznámka: Pro EN, emise hluku jsou zaokrouhleny na nejbližší 0,5 dBA

### 2.1.2 TECHNICKÉ ÚDAJE BATERIE A NABÍJEČKY

Baterie*		NA	XJ
Typ baterie		Li-Ion	Li-Ion
Napájecí napětí	V	18 jmenovité / 20 maximální	18
Kapacita	Ah	2,0/4,0	2,0/4,0
Hmotnost	kg	0,40/0,61	0,40/0,61
Doba nabíjení	min	30/60	30/60
Nabíječka**		NA	QW/GB
Typ baterie		Li-Ion	Li-Ion
Napájecí napětí sítě	V	120	230
Vstupní frekvence	Hz	60	50
Hmotnost	kg	0,50	0,50

\* Tato nářadí jsou kompatibilní s nasunovacími bateriemi DEWALT typu Li-Ion s jmenovitým napájecím napětím 18 V / maximálním napájecím napětím 20 V

\*\* Doba nabíjení se vztahuje na nabíječky DCB115 DEWALT.

### 2.1.3 PŘEDPOKLÁDANÝ POČET UPEVNŮVACÍCH PRVKŮ NA JEDNO NABITÍ

Jmenovitý průměr upevňovacího prvku mm [in]	Baterie s kapacitou 2,0 Ah	Baterie s kapacitou 4,0 Ah
4,8 mm [3/16"] Steel NeoSpeed®	800	1 600

*Poznámka: Tyto uvedené hodnoty jsou pouze informativní a předpokládá se úplné nabití baterie. Výsledky se mohou lišit v závislosti na materiálu upevňovacího prvku, na stavu nářadí/baterie a na pracovním prostředí.*

## 2.2 OBSAH BALENÍ

Toto balení obsahuje:

- 1 Montážní nářadí napájené baterií
- 1 Nabíječku
- 2 Baterie typu Li-Ion s kapacitou 2 Ah\*\*
- 1 Kufr
- 1 Návod k použití

\* V nabídce jsou samostatně prodávány sady vybavení:

\*\* Počet a typ baterií Li-Ion závisí na čísle modelu a na regionu, kde je nářadí prodáváno. Informace o podrobnostech a volitelných variantách získáte u nejbližšího autorizovaného prodejce.

## 2.3 KOMPATIBILITA UPÍNACÍHO PRVKU

NÁZEV UPÍNACÍHO PRVKU	ROZMĚR UPÍNACÍHO PRVKU										M2,5 4-40 UNC	M3 6-32 UNC
	3/32"	1/8	5/32	3/16	1/4"	2,5 mm 2,8 mm	3 mm	3,5 mm	4 mm	6 mm		
CHOBERT®	•	•	•	•	•							
GROVIT®	•	•	•	•								
AVLUG® *	•	•										
BRIV®	•	•	•	•						•		
RIVSCREW®						•	•	•	•			
AVTRONIC®						•						
AVSERT®											•	•
NEOSPEED®		•	•	•								

\*1/16 Avlug® není vhodné

## 2.4 SEZNAM HLAVNÍCH DÍLŮ (OBR. A)

Nářadí:	
 Spouštěcí spínač	 Hlaveň
 Volič režimu	 Baterie
 Štítek voliče	 Uvolňovací tlačítko baterie
 Západka vložky	 Hlavní rukojeť
 Provozní kontrolka	 Kryt vložky



**VAROVÁNÍ:** Nikdy neprovádějte žádné úpravy nářadí ani jeho součástí. Mohlo by dojít k jeho poškození nebo k zranění.

## 2.5 DOPLŇKOVÉ PŘÍSLUŠENSTVÍ



**VAROVÁNÍ:** Jiné příslušenství, než je příslušenství nabízené pod značkou STANLEY Engineered Fastening®, nebylo s tímto výrobkem testováno. Proto by mohlo být použití takového příslušenství s tímto nářadím velmi nebezpečné. Z důvodu snížení rizika zranění používejte s tímto výrobkem pouze příslušenství doporučené společností STANLEY Engineered Fastening®. Další informace týkající se vhodného příslušenství získáte u autorizovaného prodejce.



**VAROVÁNÍ:** Z důvodu snížení rizika způsobení vážného zranění před prováděním jakéhokoli seřízení nebo před montáží a demontáží příslušenství nebo doplňků vždy z nářadí vyjměte baterii.

**Politikou společnosti STANLEY Engineered Fastening je nepřetržitý vývoj a inovace výrobků, a proto si vyhrazujeme právo na provádění změn technických údajů jakéhokoli výrobku bez předchozích upozornění.**

## 3. POUŽITÍ A NASTAVENÍ NÁŘADÍ

### 3.1 URČENÉ POUŽITÍ

Tyto nýtovačky pro rychlé nýtování jsou určeny POUZE pro instalaci upevňovacích prvků STANLEY Engineered Fastening. Toto nářadí je elektrické nářadí pro profesionální použití.



**PŘED POUŽITÍM TOHOTO NÁŘADÍ SI PŘEČTĚTE VŠECHNY BEZPEČNOSTNÍ VÝSTRAHY A POKYNY.**



**VAROVÁNÍ:** Nikdy neprovádějte žádné úpravy nářadí ani jeho součástí. Mohlo by dojít k jeho poškození nebo k zranění.

**NEPOUŽÍVEJTE** toto nářadí ve vlhkém prostředí nebo na místech s výskytem hořlavých kapalin nebo plynů.

**Zabraňte** dětem, aby se s tímto nářadím dostaly do kontaktu. Používají-li toto nářadí nezkušené osoby, musí být zajištěn odborný dozor.

- **Malé děti a nezkušené osoby.** Toto zařízení není určeno pro použití nedospělými nebo nezkušenými osobami bez dozoru.
- Tento výrobek není určen k použití osobami (včetně dětí) se sníženými fyzickými, smyslovými nebo duševními schopnostmi, s nedostatkem zkušeností a znalostí, pokud těmto osobám nebyl stanoven dohled, nebo pokud jim nebyly poskytnuty instrukce týkající se použití výrobku osobou odpovědnou za jejich bezpečnost. Děti nesmí být nikdy ponechány s tímto nářadím bez dohledu.

## ELEKTRICKÁ BEZPEČNOST

Elektromotor je určen pouze pro jedno napájecí napětí. Vždy zkontrolujte, zda napájecí napětí baterie odpovídá napětí na výkonovém štítku. Také se ujistěte, zda napájecí napětí vaší nabíječky odpovídá napětí v síti.



Vaše nabíječka DEWALT je chráněna dvojitou izolací v souladu s požadavky normy EN 60335. Proto není nutné použití uzemňovacího vodiče.

### Použití prodlužovacího kabelu

Pokud to není nezbytně nutné, prodlužovací kabel nepoužívejte. Používejte schválený prodlužovací kabel vhodný pro příkon vaší nabíječky (viz technické údaje). Minimální průřez vodiče je 1 mm<sup>2</sup>. Maximální délka je 30 m.

V případě použití navinovacího kabelu odviňte vždy celou délku kabelu.

### Před použitím

- Vyberte si příslušnou velikost hlavice a upevněte ji na nářadí
- Ujistěte se, zda je zcela nabitá baterie
- Vložte baterii do nářadí
- Rychle stiskněte a uvolněte spouštěcí spínač, aby bylo nářadí nastaveno do výchozí polohy.

## 4. POKYNY PRO POUŽITÍ



**Při práci s montážním vybavením VŽDY používejte schválené prostředky pro ochranu sluchu a zraku.**



**VAROVÁNÍ:** Před seřizováním z nářadí vždy vyjměte baterii.

### 4.1 BATERIE

#### 4.1.1 VLOŽENÍ BATERIE DO RUKOJETI NÁŘADÍ (OBR. F)

- Srovnejte baterii (g) s drážkami uvnitř rukojeti nářadí.
- Nasuňte baterii do rukojeti nářadí tak, aby byla řádně usazena a ujistěte se, zda se neuvolňuje.

#### 4.1.2 VYJMUTÍ BATERIE Z NÁŘADÍ (OBR. F)

- Stiskněte uvolňovací tlačítko (h) a vysuňte baterii rázně z rukojeti nářadí.
- Vložte baterii do nabíječky, jak je znázorněno na obr. G.

### 4.2 NASTAVENÍ NÁŘADÍ

#### 4.2.1 VOLBA REŽIMU (OBR. B–D)

Vaše nářadí je vybaveno voličem režimu, který umožňuje zvolit požadovanou pracovní operaci. Otáčejte zlehka rukou tak, aby došlo k zvolení požadovaného režimu.

Obr. B – Polohovací režim

- Používejte tento režim pouze v případě, je-li v nářadí vložen trn s nýty, jezdec a správné čelisti.
- V tomto režimu nemohou být sejmuty koncové čelisti, pokud není vyjmutý trn.

Obr. C – Zajištěný režim

- Tento režim je specificky používán z bezpečnostních důvodů. Stisknutí spouště, nebude znamenat aktivaci nářadí.
- Používejte tento režim v případech, kdy není toto nářadí používáno nebo je-li přepravováno.

Obr. D – Režim plnění

- Umožňuje uživateli vyjmutí a výměnu trnu.
- Chování spouštěcího spínače v tomto režimu je odlišné od jeho chování v polohovacím režimu.

#### 4.2.2 SPOUŠTĚCÍ SPÍNAČ

Obr. A – Tento spouštěcí spínač (a) má tři (3) různé režimy.

Režim	
<b>Polohovací</b>	<b>Volba jedna:</b> Držte stisknutý spouštěcí spínač po celou dobu trvání pracovního cyklu. Tento spouštěcí spínač disponuje ochranou funkci, která zabráňuje přetížení nářadí, což znamená, že se po dosažení maximálního zdvihu automaticky vrátí do výchozí polohy. <b>Volba dva:</b> Držte stisknutý spouštěcí spínač a uvolněte jej, jakmile bude upevňovací prvek umístěn na určené místo. Nářadí se automaticky vrátí do své výchozí polohy.
<b>Zajištěno</b>	Stisknutí spouště, nebude znamenat aktivaci nářadí. V tomto režimu je časová prodleva v trvání 1 sekundy, která zabráňuje jakékoli další aktivaci nářadí.
<b>Plnění</b>	Držte spouštěcí spínač déle než 1 sekundu. Nářadí se bude pohybovat, aby došlo k otevření čelisti silou. Pracovní svítlna bude blikat jednou za sekundu po dobu až dvou minut. Chcete-li po naplnění vrátit nářadí zpět do výchozího stavu, podržte spouštěcí spínač déle než 1 sekundu. Pracovní svítlna přestane blikat.

**POZNÁMKA:** Tento spouštěcí spínač nemusí být aktivován ihned, jakmile dosáhne výchozí polohy. Před opětovným stisknutím spouštěcího spínače se ujistěte, zda je zhasnuta pracovní svítlna. To platí pro všechny režimy tohoto nářadí.

#### 4.2.3 MECHANICKÝ JEZDEC

Existují tři různé typy mechanických jezdců:

Číslo dílu	
07271-01100	Je používán pro standardní trny a jednorázové trny 5/32"
07279-05843	Je používán pro jednorázové trny 1/8"
07279-05845	Je používán pro jednorázové trny 3/16"

Není-li jezdec upevněn správně, neumožní správné vkládání upínacích prvků.

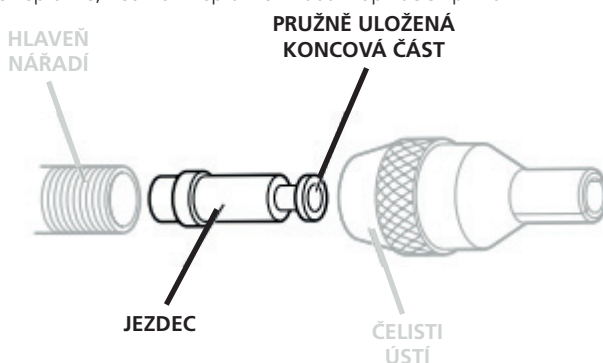

Bude-li jezdec po dodání nářadí upevněn správným způsobem, doporučujeme vám, abyste před nasazením vybavení ústí zkontrolovali jeho orientaci. Zaoblený, mírně konkávní konec jezdcu musí směřovat k přední části nářadí tak, jak je znázorněno na obrázku.

Je-li jezdec správně nasazen, bude se snadno vysunovat z hlavně, je-li trn zatlačován do jeho středu, a potom bude vytahován zpět.

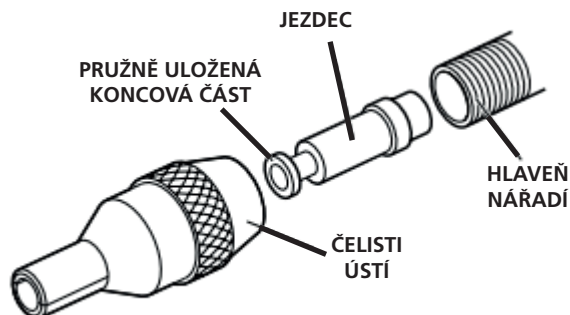

Chcete-li změnit orientaci jezdec, postupujte následovně:

- Ujistěte se, zda je trn vyjmutý z nářadí.
- Použijte 2 ploché šroubováky a vyšroubujte kolíky upevňující kryt koncových čelistí.
- Zvedněte z nářadí kryt vložky (**k**).
- Zvedněte z nářadí vložku koncových čelistí (**l**).
- Použijte náhradní trn s hlavou menší než 3 mm, protáhněte jej malým otvorem v sestavě pohonu a zcela jej protlačujte, dokud neuvidíte trn.
- V přední části hlavě (**f**) bude nyní vidět koncová část trnu. Provedte úplné protažení, aby došlo k vyjmutí jezdec z hlavě.

#### 4.2.4 PRACOVNÍ SVÍTILNA

Pracovní svítilna (e) se rozsvítí za dobu kratší než 0,5 sekundy, jakmile nářadí dosáhne výchozí polohy. Tato doba není nastavitelná uživatelem. Následující způsoby svícení pracovní svítilny vám pomohou při diagnostice.

I = interval 0,5 s

● = Pracovní svítilna svítí

#### Způsoby svícení pracovní svítilny

	1 s	Není detekována vložka koncových čelistí		1 s	Není definována volba režimu (způsob je opakován dvakrát)
	1 s	Rozevřené koncové čelisti (je spuštěn časový spínač na 2 minuty)		5 s	Nedostatečně nabitá baterie
	1 s	Nářadí je <b>zajištěném</b> režimu (způsob je opakován dvakrát)		1 s	Nedostatečně nabitá baterie



**VAROVÁNÍ:** Používáte-li tuto pracovní svítilnu, **nedívejte se přímo do zdroje světla a neumísťte toto nářadí do polohy, v jaké by toto světlo mohlo někomu svítit přímo do očí. Mohlo dojít k vážnému poškození zraku.**

### 4.3 NABÍJEČKY

Vaše nářadí používá nabíječku DEWALT. Před použitím nabíječky zajistěte, aby si obsluha přečetla všechny bezpečnostní pokyny. Tato nabíječka nevyžaduje žádné seřízení a je zkonstruována tak, aby byla zajištěna její co nejjednodušší obsluha.

#### 4.3.1 NABÍJENÍ BATERIE (OBR. G)

- Před vložením baterie připojte nabíječku k příslušné síťové zásuvce. (Viz Technické údaje nabíječky v části 2)

- Vložte baterii (**g**) do nabíječky (gg) a ujistěte se, zda je baterie v nabíječce řádně usazena. Červený indikátor (nabíjení) začne blikat, což bude indikovat zahájení procesu nabíjení.
- Ukončení nabíjení bude indikováno trvalým rozsvícením červené kontrolky. Baterie je zcela nabitá a může být okamžitě použita nebo může být ponechána v nabíječce.
- Chcete-li baterii z nabíječky vyjmout, stiskněte uvolňovací tlačítko nacházející se na baterii.









**POZNÁMKA:** Z důvodu zajištění maximální výkonnosti a životnosti baterií Li-Ion tyto baterie před prvním použitím zcela nabijte.

#### 4.3.2 DOBY NABÍJENÍ

Kat. č.	Baterie			Nabíječky / Doby nabíjení (minuty)					
	V	Ah	Hmotnost (kg)	DCB107	DCB113	DCB115	DCB118	DCB132	DCB119
DCB546	18/54	6,0/2,0	1,05	270	140	90	60	90	X
DCB547	18/54	9,0/3,0	1,25	420	220	140	85	140	X
DCB181	18	1,5	0,35	70	35	22	22	22	45
DCB182	18	4,0	0,61	185	100	60	60	60	120
DCB183/B	18	2,0	0,40	90	50	30	30	30	60
DCB184/B	18	5,0	0,62	240	120	75	75	75	150
DCB185	18	1,3	0,35	60	30	22	22	22	X
DCB187	18	3,0	0,48	140	70	45	45	45	90
DCB203	20	2,0	0,40	90	50	30	30	30	60

#### 4.3.3 POUŽITÍ NABÍJEČKY

Indikátory stavu nabití baterie jsou popsány v části Indikátory.

DCB107, DCB112, DCB113, DCB115, DCB118, DCB132	
 Nabíjení	 
 Zcela nabitó	 
 Prodleva zahřátá/studená baterie*	 

##### \* DCB107, DCB112, DCB113, DCB115, DCB118, DCB132:

Červená kontrolka bude pokračovat v blikání, ale žlutý indikátor bude během této prodlevy svítit. Jakmile baterie dosáhne optimální teploty, žlutý indikátor zhasne a nabíječka automaticky obnoví proces nabíjení.

V této nabíječce nebude vadná baterie nabíjena. Nabíječka bude signalizovat vadnou baterii nerozsvícením kontrolky nabíjení nebo způsobem blikání, který určuje závadu baterie nebo nabíječky.

**POZNÁMKA:** To může také znamenat závadu v nabíječce.

Pokud nabíječka signalizuje závadu, předejte ji společně s baterií do autorizovaného servisu k otestování.

#### PRODLEVA ZAHŘÁTÁ/STUDENÁ BATERIE

Jakmile bude nabíječka detekovat příliš vysokou nebo příliš nízkou teplotu baterie, automaticky zahájí režim prodleva zahřátá/studená baterie a pozastaví nabíjení, dokud baterie nedosáhne odpovídající teploty. Potom nabíječka automaticky přejde do režimu nabíjení. Tato funkce maximálně prodlužuje provozní životnost baterie.

Studená baterie se nabíjí přibližně poloviční rychlostí než zahřátá baterie. Baterie se bude během celého nabíjecího procesu nabíjet pomalejší rychlostí a nevrátí se na maximální rychlost nabíjení ani v případě, je-li zahřátá.

#### 4.3.4 SYSTÉM ELEKTRONICKÉ OCHRANY

Nářadí řady Li-Ion jsou vybavena systémem elektronické ochrany, která chrání baterii před přetížením, přehřátím a úplným vybitím. Při aktivaci systému této elektronické ochrany se nářadí automaticky vypne. Dojde-li k takové situaci, vložte baterii Li-Ion do nabíječky a nechte ji zcela nabít.

#### 4.3.5 MONTÁŽ NA STĚNU

##### **DCB107, DCB112, DCB113, DCB115, DCB118, DCB132**

Tyto nabíječky jsou určeny pro montáž na stěnu nebo pro postavení v kolmé poloze na stole nebo na pracovní ploše. Bude-li nabíječka namontována na stěnu, umístěte ji do blízkosti elektrické zásuvky a v bezpečné vzdálenosti od rohů nebo jiných překážek, které by mohly omezovat proudění vzduchu. Použijte zadní část nabíječky jako šablonu pro umístění montážních šroubů na stěně. Upevněte nabíječku bezpečně pomocí vrutů do sádkkartonu (zakoupeny samostatně) s délkou minimálně 25,4 mm a s průměrem hlavy 7–9 mm. Zašroubujte je do povrchu do optimální hloubky a nechte hlavu vrutu vyčnívat asi 5,5 mm z povrchu stěny. Srovnajte drážky na zadní části nabíječky s hlavami vyčnívajících vrutů a zasuňte je do těchto drážek.

#### 4.3.6 POKYNY PRO ČIŠTĚNÍ NABÍJEČKY



**VAROVÁNÍ:** Nebezpečí úrazu elektrickým proudem. Před čištěním nabíječku vždy odpojte od elektrické sítě. Nečistoty a maziva mohou být z povrchu nabíječky odstraněny pomocí hadříku nebo měkkého kartáče bez kovových štětín. Nepoužívejte vodu ani žádné čisticí prostředky.

#### 4.3.7 DŮLEŽITÉ POZNÁMKY TÝKAJÍCÍ SE NABÍJENÍ

- 1) Nejdelší provozní životnosti a nejvyššího výkonu můžete dosáhnout, budete-li baterie nabíjet při teplotě okolního vzduchu v rozmezí 18 až 24 °C. **NENABÍJEJTE** baterie při teplotě okolního vzduchu nižší než +4,5 °C nebo vyšší než +40 °C. Toto je důležité opatření, které zabrání vážnému poškození baterie.
- 2) Při nabíjení mohou být nabíječka i baterie teplé na dotek. Jedná se o normální stav, který neznamená žádnou závadu. Aby se usnadnilo ochlazení baterie po použití, vyhybejte se umístování adaptéru nebo baterie do teplého prostředí, jako například do kovového přístřešku nebo na neizolovaný přívěs.
- 3) Není-li baterii možno řádně nabít:
  - a) Zkontrolujte funkci síťové zásuvky připojením lampy nebo jiného elektrického spotřebiče.
  - b) Zkontrolujte, zda není zásuvka propojena se spínačem osvětlení, který odpojuje napájení, je-li osvětlení vypnuto.
  - c) Přemístěte nabíječku a baterii na takové místo, kde se teplota vzduchu pohybuje v rozsahu přibližně 18 až 24 °C.
- 4) Pokud problémy při nabíjení přetrvávají, předejte nářadí, baterii i nabíječku místnímu autorizovanému servisu.
- 5) Baterie s dlouhou životností musí být nabíjeny v případě, kdy již neposkytují dostatečný výkon pro dříve snadno prováděné pracovní operace. V takové situaci **NEPOKRAČUJTE V POUŽÍVÁNÍ NÁŘADÍ**. Dodržujte postup pro nabíjení. Částečně vybité baterie můžete také nabíjet, kdykoli budete chtít, aniž by došlo k nežádoucím účinkům na baterii.
- 6) Cizí vodivé materiály, jako je například brusný prach, kovové špony, ocelová vlna, hliníkové fólie nebo jakékoli nahromaděné částečky kovu, se nesmí dostat do vnitřního prostoru nabíječky. Není-li v úložném prostoru nabíječky umístěna žádná baterie, vždy odpojte napájecí kabel nabíječky od sítě. Dříve než budete provádět čištění nabíječky, odpojte ji od sítě.
- 7) Nevystavujte nabíječku mrazu a neponořujte ji do vody nebo do jiných kapalin.

#### 4.4 BATERIE

**POZNÁMKA:** Před zahájením práce se ujistěte, zda je baterie zcela nabitá.



#### 4.4.1 VLOŽENÍ A VYJMUTÍ BATERIE (OBR. 8B)

##### VLOŽENÍ BATERIE DO RUKOJETI NÁŘADÍ

- Srovnejte baterii (M) s vodicími lištami uvnitř rukojeti nářadí (obr. 8b) a nasuňte baterii do rukojeti tak, aby byla baterie v nářadí řádně usazena a ujistěte se, zda nemůže dojít k jejímu uvolnění.

##### VYJMUTÍ BATERIE Z NÁŘADÍ

- Stiskněte uvolňovací tlačítko, uchopte baterii a vysuňte ji z rukojeti nářadí. Vložte baterii do nabíječky podle pokynů, které jsou uvedeny v části tohoto návodu popisující nabíječku.

##### DOPORUČENÍ PRO SKLADOVÁNÍ

- Nejvhodnější místo pro skladování je v chladu a suchu, mimo dosah přímého slunečního záření a nadměrného tepla či chladu. Z důvodu zachování optimálního výkonu a provozní životnosti skladujte nepoužívané baterie při pokojové teplotě.
- Skladujete-li baterie delší dobu, s ohledem na dosažení optimálních výsledků vám doporučujeme, abyste je uložili mimo nabíječku zcela nabitě na suchém a chladném místě.

**POZNÁMKA:** Baterie by neměly být skladovány, jsou-li zcela vybité. Před použitím musí být baterie zcela nabita.

#### 4.4.2 BATERIE S UKAZATELEM STAVU NABITÍ

Některé baterie DEWALT jsou vybaveny ukazatelem nabití, který se skládá ze tří zelených LED diod, které indikují úroveň stavu nabití baterie. Ukazatel stavu nabití indikuje přibližnou úroveň nabití baterie pomocí následujících indikátorů:

Chcete-li tento ukazatel aktivovat, stiskněte a držte tlačítko ukazatele. Svítící kombinace těchto tří zelených LED diod určuje úroveň nabití baterie. Je-li úroveň nabití baterie nižší než použitelná limitní hodnota, ukazatel nebude svítit a baterie musí být nabita.

**POZNÁMKA:** Tento ukazatel slouží pouze jako indikátor stavu nabití baterie. Ukazatel neindikuje funkčnost nářadí a jeho funkce se může měnit na základě komponentů výrobku, teploty a způsobu práce koncového uživatele. Chcete-li získat další informace týkající se baterií s ukazatelem stavu nabití, volejte prosím na číslo 1-800-4-DEWALT (1-800-433-9258) nebo navštivte naše webové stránky na adrese [www.DEWALT.com](http://www.DEWALT.com).

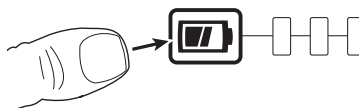

## 5. PRACOVNÍ POSTUP

Na nýtovačkách pro rychlé nýtování se vybavení ústí skládá vždy ze tří prvků: čelisti ústí, trnu a vodicí pružina trnu. Všechny tři položky se shodují s použitým upínacím prvkem a s velikostí aplikačního otvoru.



**VAROVÁNÍ:** Je nutné, aby bylo k nářadí připevněno správné vybavení ústí, aby bylo zajištěno účinné umístění upínacích prvků a aby byla zaručena BEZPEČNÁ obsluha nářadí. PEČLIVĚ SI PŘEČTĚTE BEZPEČNOSTNÍ VAROVÁNÍ



**VAROVÁNÍ:** Vždy dodržujte bezpečnostní předpisy a platná nařízení.



**VAROVÁNÍ:** Z důvodu snížení rizika způsobení vážného zranění před prováděním jakéhokoli seřízení nebo před montáží a demontáží příslušenství nebo doplňků vždy z nářadí vyjměte baterii.



**VAROVÁNÍ:** Z důvodu snížení rizika vážného zranění **VŽDY** používejte správný úchop nářadí.



**VAROVÁNÍ:** Z důvodu snížení rizika vážného zranění držte nářadí **VŽDY** bezpečně a očekávejte nenadálé reakce.

### 5.1 SPRÁVNÁ POLOHA RUKOU

Správná poloha rukou vyžaduje, abyste měli jednu ruku na hlavní rukojeti (j) jako na obr. A. Nářadí může být ovládáno levou nebo pravou rukou.

### 5.2 DOPLŇOVÁNÍ NÝTŮ

- Ujistěte se, zda je v nářadí mechanický jezdec a zda má správnou orientaci.
- Našroubujte na hlavěň nářadí zvolené čelisti ústí.
- Rozevřete čelisti ústí otočením vnějšího kroužku na vačce ovládající čelisti nebo zatlačením konců čelistí směrem ven, jak je znázorněno vlevo dole.
- Připojte baterii k nářadí.
- Zvolte režim Plnění a držte spoušť déle než 1 sekundu, dokud nedojde k aktivaci nářadí a pracovní svítilna nezačne blikat v intervalech 1 sekundy.
- Vložte předem sestavený trn, vodící pružinu trnu a upínací prvky do čelistí ústí, dokud nebude trn zcela vzadu opřený o doraz. Z čelistí ústí musí vyčnívat malé množství upevňovacích prvků.
- Podepřete čelisti ústí, stiskněte a držte spouštěcí spínač na dobu delší než 1 sekunda a nářadí bude uvedeno do výchozí polohy. Ujistěte se, zda uvnitř nářadí nedochází k pohybu trnu a nýtů.
- Uzavřete čelisti a ujistěte se, zda je vidět 1 nýt. Je-li v nesprávné poloze, postup pro nastavení najdete v části Trn (5.4).

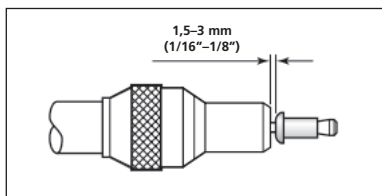
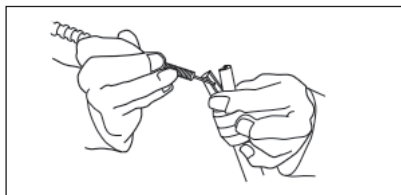

### 5.3 KONCOVÉ ČELISTI

#### 5.3.1 VYJMUTÍ VLOŽKY

- Ujistěte se, zda je nářadí ve výchozí poloze a zda je z nářadí vyjmutý trn.
- Posuňte západku vložky směrem dopředu a vyklepte kryt vložky směrem nahoru, aby došlo k odhalení koncových čelistí vložky.
- Zvedněte rukojeť vložky a vysuňte vložku nahoru směrem ven z nářadí.
- Usazení vložky provádějte podle stejného postupu v obráceném pořadí.

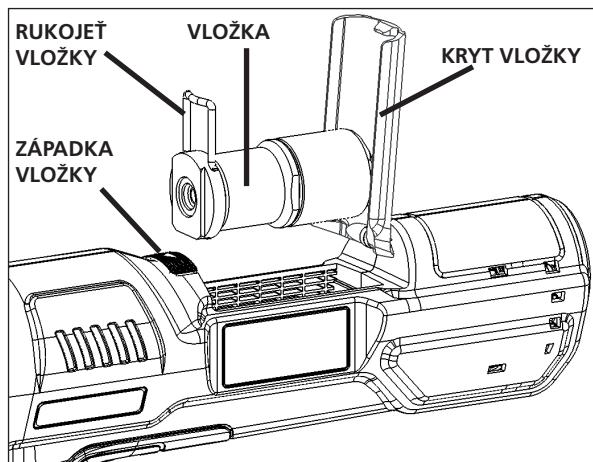

### 5.3.2 VÝMĚNA KONCOVÝCH ČELISTÍ

- Ujistěte se, zda je vložka koncových čelistí vyjmuta z nářadí.
- Opatrně upněte vložku do svislé polohy tak, aby byla koncová krytka otočena směrem nahoru.
- Pomocí klíče 30 mm vyšroubujte z těla vložky koncovou krytku.
- Vyjměte tělo vložky ze svěráku a sejměte z těla vložky pružinu a otočný prvek čelisti.
- Čelisti sedí v otočném prvku čelisti. Je-li to nutné, proveďte výměnu.
- Sestavení provádějte podle stejného postupu v obráceném pořadí. Při sestavování se ujistěte, zda došlo k správnému usazení čelistí.

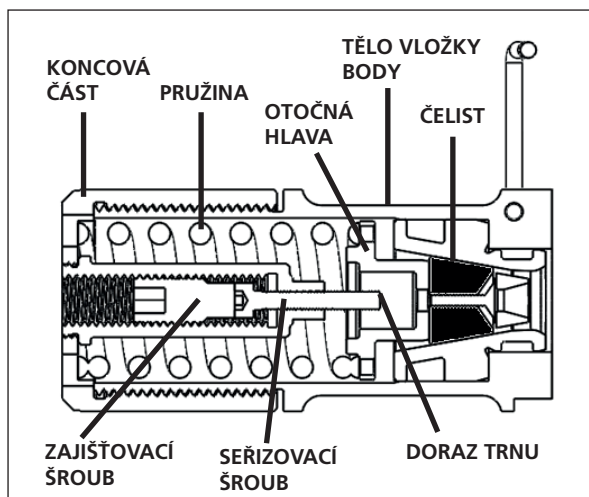

Poznámka: Toto je pohled v řezu na vložku koncové čelisti.

## 5.4 TRNY



**VAROVÁNÍ:** Zatímco při normálním a správném používání trnů přirozeně dochází k jejich menšímu opotřebování a poškrábání, musí být pravidelně prováděna kontrola z důvodu nadměrného opotřebování, a to se zvláštním důrazem na průměr hlavy, místo sevření koncovými čelistmi nebo vážné poškození stopky a jakoukoli deformaci trnu. Trny, které během používání selžou, by mohly z nářadí vypadnout. Je povinností zákazníka zajistit, aby byly trny vyměněny, jsou-li nadměrně opotřebovány a vždy před dosažením doporučeného maximálního počtu pracovních cyklů. Kontaktujte zástupce společnosti STANLEY Engineered Fastening, který vás seznámí s tímto údajem tak, že změří zatížení aplikace pomocí kalibrovaného testovacího zařízení.

### 5.4.1 VKLÁDÁNÍ TRNU

- Vložte trn do koncové části upínacího prvku přes papírovou krytku.
- Nasuňte vodicí pružinu trnu na trn a zajistěte její správnou orientaci tak, jak je zobrazeno níže.
- Upněte koncovou část trnu a odtrhněte papírovou krytku nacházející se na upínacích prvcích.

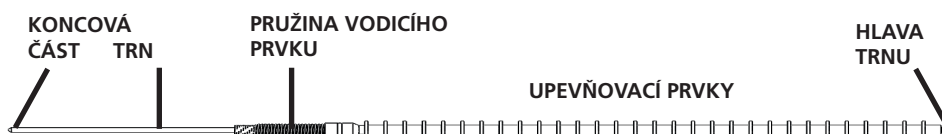

### 5.4.2 NASTAVENÍ DORAZU TRNU

- Vyměňte trn z nářadí a zajistěte toto nářadí ve výchozí poloze.
- Vyměňte koncové čelisti vložky.
- Postupujte podle obrázku v části 5.3.2, zcela vyjměte pojistný šroub, který je přístupný z čela koncové krytky.
- Podle potřeby nastavte seřizovací šroub pomocí šestihránného klíče 3 mm.
- Po nastavení seřizovacího klíče našroubujte zpět pojistný šroub.

## 6. SERVIS NÁŘADÍ

### 6.1 INTERVALY ÚDRŽBY

Položka	Frekvence
Základní kontrola nářadí	Každý den
Kontrola opotřebování nebo poškození trnu	Každý den
Kontrola a vyčištění čelistí ústí	Každý den nebo po 10 000 úkonech
Zkontrolujte a odmastěte utěsňovací kroužek typu OP na šroubu	Každý týden
Vyjmutí, kontrola a vyčištění koncových čelistí	Každý týden
Kompletní demontáž, výměna opotřebovaných částí a promazání systému	500 000 úkonů nebo každý rok*

\*Svěřte provedení úkonu autorizovanému servisu

### 6.2 ČIŠTĚNÍ



Při čištění vybavení **VŽDY** používejte schválené prostředky pro ochranu zraku

#### 6.2.1 VNĚJŠÍ POVRCH NÁŘADÍ

Dbejte na to, aby nebyly větrací otvory bezuhlíkového motoru zaneseny prachem a nečistotami. Je-li to nutné, použijte při odstranění prachu a nečistot z větracích otvorů měkký a navlhčený hadřík.



**VAROVÁNÍ:** Při provádění tohoto úkonu údržby používejte schválenou ochranu zraku a schválený respirátor.



**VAROVÁNÍ:** K čištění nekovových součástí nářadí nikdy nepoužívejte rozpouštědla nebo jiné agresivní látky. Tyto chemické látky mohou oslabit materiály použité v těchto částech. Používejte pouze hadřík navlhčený v mýdlovém roztoku. Nikdy nedovolte, aby se do nářadí dostala jakákoli kapalina. Nikdy neponořujte žádnou část nářadí do kapaliny.

### 6.2.2 KONTROLA VZHLEDU

Zkontrolujte na nářadí následující:

- Poškození rukojetí, hlavně a čelistí ústí
- Uvolnění komponentů nebo šroubů
- Jakékoli stopy oleje na krytech nářadí
- Stahování jedné vrstvy (gumová rukojeť)
- Zablkování větracích otvorů
- Nečitelné nebo scházející výstražné nálepky

### 6.3 POKYNY PRO ČIŠTĚNÍ NABÍJEČKY



**VAROVÁNÍ:** Nebezpečí úrazu elektrickým proudem. Před čištěním nabíječku vždy odpojte od elektrické sítě.

Nečistoty a maziva mohou být z povrchu nabíječky odstraněny pomocí hadříku nebo měkkého kartáče bez kovových štětín.

**NEPOUŽÍVEJTE** vodu ani žádné čisticí prostředky.

### 6.4 NÁHRADNÍ DÍLY – NÁŘADÍ

Spotřební díly, jako jsou vybavení ústí, mechanický jezdec, trny a pružiny vodicího prvku, najdete v návodech pro příslušenství, které jsou na našich webových stránkách na adrese <https://www.STANLEYEngineeredFastening.com/resource-center/document-library>

Níže je uveden seznam náhradních dílů pro toto nářadí.

Číslo dílu	Popis	Počet na nářadí
07151-00403	Koncová čelist	1 sada (2 kusy)
75000-02112	Nálepka – Přepínač zdvihu	1
75000-02209	Utěsňovací kroužek typu OP	1
75000-02400	Vložka koncových čelistí	1
75000-02505	Kryt koncových čelistí	1
75000-02507	Zachytávač	1
75000-02509	Kolík krytu	1

Pokud jde o jakékoli jiné nevyhovující díly tohoto nářadí, kontaktujte nejbližší autorizovaný servis, kde vám poskytnou další podporu a vedení.

### 6.5 NABÍJEČI BATERIE

Baterie s dlouhou životností musí být nabíjeny v případě, kdy již neposkytují dostatečný výkon pro dříve snadno prováděné pracovní operace. Po ukončení provozní životnosti baterie proveďte její likvidaci tak, aby nedošlo k ohrožení životního prostředí:

- Nechejte nářadí v chodu, dokud nedojde k úplnému vybití baterie a potom ji z nářadí vyjměte.
- Baterie Li-ion lze recyklovat. Odevzdejte je prosím prodejci nebo do místní sběrně. Shromážděné baterie budou recyklovány nebo zlikvidovány tak, aby nedošlo k ohrožení životního prostředí.

---

## 6.6 OCHRANA ŽIVOTNÍHO PROSTŘEDÍ



Třídte odpad. Tento výrobek nesmí být likvidován v běžném domácím odpadu.

Nebudete-li výrobek STANLEY Engineered Fastening® již dále používat nebo přejete-li si jej nahradit novým výrobkem, nelikvidujte jej společně s běžným domácím odpadem. Zajistěte likvidaci tohoto výrobku v tříděném odpadu.

Tříděný odpad umožňuje recyklaci a opětovné využití použitých výrobků a obalových materiálů. Opětovné použití recyklovaných materiálů pomáhá chránit životní prostředí před znečištěním a snižuje spotřebu surovin.

Při zakoupení nových výrobků vám prodejny, místní sběrný odpadů nebo recyklační stanice poskytnou informace o správné likvidaci elektro odpadů z domácnosti.

Místo nejbližšího autorizovaného servisu můžete zjistit na příslušné adrese STANLEY Engineered Fastening®, která je uvedena v tomto návodu. Seznam autorizovaných servisů STANLEY Engineered Fastening® a všechny podrobnosti o poprodejním servisu najdete také na internetové adrese: [www.STANLEYEngineeredFastening.com](http://www.STANLEYEngineeredFastening.com)

## 7. PROHLÁŠENÍ O SHODĚ

Směrnice pro strojní zařízení 2006/42/EC

Originál

My, **Avdel UK Limited; Stanley House, Works Road, Letchworth Garden City, Hertfordshire, SG6 1JY UNITED KINGDOM**, prohlašujeme na svou výhradní odpovědnost, že výrobek:

**Popis**

Nýtovačka pro rychlé nýtování

**Značka/model**

STANLEY Assembly Technologies 75000-02000

**Výrobní číslo**

Splňuje požadavky směrnic EU 2014/30/EU, 2011/65/EU, 2006/42/EC a následujících harmonizovaných norem.

### **Bezpečnost:**

**Směrnice pro strojní zařízení**

**2006/42/EC: EN 62841-1:2015**

### **Elektromagnetická kompatibilita:**

**Směrnice týkající se elektromagnetické kompatibility**

**2014/30/EU: EN 55014-1:2017**

**EN 55014-2:2015**

### **Směrnice RoHS:**

**2011/65/EU: EN 63000:2018**

Technická dokumentace je vytvořena v souladu s požadavky Přílohy 1, část 1.7.4.1, v souladu s následujícími směrnici: 2006/42/EC Směrnice pro strojní zařízení (Zákonné nařízení 2008 č. 1597 – (Bezpečnostní) předpisy týkající se napájení strojních zařízení).

Níže podepsaná osoba činí toto prohlášení jménem společnosti STANLEY Assembly Technologies

Evropa



**A. K. Seewraj**

**Ředitel technického oddělení – UK**

Avdel UK Limited;

Stanley House, Works Road, Letchworth Garden City, Hertfordshire,

SG6 1JY UNITED KINGDOM

**Místo vydání**

Letchworth Garden City, UK

**Datum vydání**

7. 7. 2020



Toto nářadí splňuje požadavky směrnice pro strojní zařízení 2006/42/EC.

 DEKRA



**STANLEY**  
Engineered Fastening

---

## 8. CHRAŇTE SVOU INVESTICI

### 8.1 ZÁRUKA NA NÝTOVACÍ NÁŘADÍ STANLEY ENGINEERED FASTENING

Společnost STANLEY Engineered Fastening zaručuje, že každé její nářadí bylo pečlivě vyrobeno a že při normálním použití a při provádění běžné údržby se během jednoho (1) roku na tomto nářadí neobjeví závady způsobené vadou materiálu nebo špatným dílenským zpracováním. Tato záruka se vztahuje na prvního kupujícího, který toto nářadí bude používat pouze pro určené účely.

#### **Nevztahuje se na:**

##### **Běžné opotřebování**

Tato záruka se nevztahuje na pravidelnou údržbu, opravy a náhradní díly vyměňované v důsledku běžného opotřebování.

##### **Špatné a nesprávné použití.**

Tato záruka se nevztahuje na závady a poškození, která jsou výsledkem nesprávné obsluhy, nesprávného uložení, špatného a nesprávného použití, nehody nebo zanedbání údržby.

##### **Neautorizovaný servis nebo neschválené úpravy.**

Tato záruka se nevztahuje na závady nebo poškození vyplývající z provozu, zkušebního nastavení, instalace, údržby, úprav nebo změn, které jsou prováděny mimo STANLEY Engineered Fastening nebo mimo autorizované servisní této společnosti.

Všechny ostatní záruky, ať už vyjádřené nebo předpokládané, včetně záruk obchodovatelnosti a vhodnosti pro daný účel, jsou tímto vyloučeny.

Nebude-li toto nářadí splňovat požadavky záruky, vraťte toto nářadí neprodleně do našeho nejbližšího autorizovaného servisu. Seznam autorizovaných servisů STANLEY Engineered Fastening na území USA nebo Kanady získáte na následujícím bezplatném telefonním čísle (877) 364 2781.

Mimo území USA a Kanady navštivte naše internetové stránky [www.STANLEYEngineeredFastening.com](http://www.STANLEYEngineeredFastening.com), abyste mohli najít nejbližší autorizovaný servis STANLEY Engineered Fastening.

Společnost STANLEY Engineered Fastening potom provede bezplatnou výměnu jakékoli části nebo částí, u kterých byly zjištěny závady v důsledku vady materiálu nebo špatného dílenského zpracování. Nářadí bude odesláno zpět na náklady zákazníka. To představuje naši jedinou povinnost vyplývající z této záruky. Společnost STANLEY Engineered Fastening v žádném případě neponese žádnou odpovědnost za jakékoli následné nebo speciální škody vyplývající z nákupu nebo používání tohoto nářadí.

### 8.2 ZAREGISTRUJTE SVOU NÝTOVAČKU PRO RYCHLÉ NÝTOVÁNÍ ONLINE

Chcete-li provést registraci vaší záruky online, navštivte naše stránky

[www.STANLEYEngineeredFastening.com/popavdel-powertools/warranty-card](http://www.STANLEYEngineeredFastening.com/popavdel-powertools/warranty-card)

Děkujeme vám za zakoupení našeho nářadí pod značkou STANLEY Engineered Fastening STANLEY Assembly Technologies.



## 9. ODSTRAŇOVÁNÍ PROBLÉMŮ

Příznak	Příčina	Náprava
Po stisknutí spínače nářadí nepracuje.	Baterie je poškozena	Vyměňte baterii
	Baterie není zcela nabitá	Nabijte baterii (4.3.1)
	Baterie není správně usazena v rukojeti nářadí	Vyjměte baterii z nářadí a znovu ji vložte do nářadí. Nastavte nářadí do výchozí polohy.
	Baterie dosáhla limitní hodnoty provozní teploty, což je způsobeno nepřetržitým provozem nebo vadou baterie.	Vyjměte baterii a nechte ji vychladnout. Vložte baterii do rukojeti nářadí a nastavte nářadí do výchozí polohy.
	Není detekována vložka koncových čelistí	Umístěte vložku koncových čelistí do nářadí
	Blikání LED indikátoru (intervaly 1 s)	Nářadí je v režimu plnění. Držte spouštěcí spínač déle než 1 sekundu, aby došlo k obnovení výchozí polohy
	Otevřený kryt vložky koncových čelistí	Zavřete kryt vložky a zajistěte jej pomocí západky vložky
Nářadí se po uvolnění spouštěcího spínače nevrací do své výchozí polohy.	Elektrická závada.	Vyjměte baterii, počkejte 2 sekundy a znovu ji nasuňte do rukojeti nářadí. Pomocí spouštěcího spínače nastavte nářadí do výchozí polohy (4.2.2)
Volič zdvíhu se nebude otáčet	Nářadí není ve výchozí poloze (zaseknutí v režimu plnění)	Stiskněte spouštěcí spínač na dobu delší než 1 sekunda, dokud nebude LED indikátor pravidelně blikat v intervalu 1 sekunda. Nastavte trn, stiskněte spouštěcí spínač na dobu delší než 1 sekunda, aby došlo k návratu nářadí do výchozí polohy.
		V režimu plnění dvakrát rychle po sobě stiskněte spouštěcí spínač, aby došlo k uvedení nářadí do výchozí polohy.
	Baterie byla vyjmuta z nářadí uprostřed zdvíhu (nářadí je zaseknuto v polohovacím režimu)	Nářadí je v polohovacím režimu, vložte baterii opět do nářadí a stiskněte spouštěcí spínač, aby došlo k aktivaci nářadí.
	Při použití došlo k přetížení nářadí (Polohovací režim)	Zkontrolujte aplikaci (velikosti otvorů, tloušťka materiálu) vzhledem ke specifikaci. V polohovacím režimu stiskněte spouštěcí spínač na dobu kratší než 0,5 sekundy a potom spouštěcí spínač uvolněte, aby došlo k obnovení polohy.
	Při aplikaci došlo k zablokování nářadí (nářadí je zaseknuto v polohovacím režimu)	Trn bude muset být zničen, aby mohl dojít k uvolnění nářadí. (provedte odbroušení hlavy trnu)

<b>Příznak</b>	<b>Příčina</b>	<b>Náprava</b>
Nářadí neumístí upevňovací prvek	Baterie je poškozena	Vyměňte baterii
	Nabití baterie je nedostatečné	Znovu nabijte baterii
	Velká pracovní zátěž	Zkontrolujte úchyt upevňovacího prvku a velikost použitého otvoru
	Zkontrolujte správnou velikost trnu	
	Opotřebované nebo zlomené koncové čelisti	Použijte nové koncové čelisti (5.3.2)
	Opotřebované nebo zlomené čelisti ústí	Použijte nové čelisti ústí
Hlučnost spojky při umístění upevňovacího prvku	Při aplikaci došlo k přetížení nářadí	Zkontrolujte aplikaci (velikosti otvorů, tloušťka materiálu) vzhledem ke specifikaci.
Hlučnost spojky, nářadí není v chodu	Bylo dosaženo konce provozní životnosti spojky	Vyjměte baterii a předejte toto nářadí nejbližšímu autorizovanému servisu STANLEY, kde bude proveden servis
„Prokluzování trnu“ – čelisti nesevřou trn	Opotřebované nebo znečištěné koncové čelisti	Proveďte nezbytné očištění nebo výměnu (5.3.2)
	Prasklá pružina vložky	Je-li to nutné, proveďte výměnu (5.3)
Během plnění není možné vložení trnu Čelisti neuvolní trn	Driftování mechanismu pohonu	Vyměňte OP těsnění na kuličkovém šroubu
	Koncové čelisti jsou navzájem zablokovány	Proveďte nezbytné očištění nebo výměnu čelistí (5.3)
Koncové čelisti zůstávají rozevřeny	Nářadí je v rozevřené poloze	Stiskněte spouštěcí spínač na dobu delší než 1 sekunda, dokud nebude LED indikátor pravidelně blikat v intervalu 1 sekunda. Nastavte trn, stiskněte spouštěcí spínač na dobu delší než 1 sekunda, aby došlo k návratu nářadí do výchozí polohy.
	Vložka koncových čelistí není správně sestavena	Ujistěte se, zda je sestavení koncových čelistí správné (5.3.2)
Vložka koncových čelistí nelze vyjmout	V nářadí je stále trn	Postupujte podle pokynů pro vyjmutí trnu (5.2 v opačném pořadí)
	Nářadí je v rozevřené poloze	Viz bod Nářadí je v rozevřené poloze

<b>Příznak</b>	<b>Příčina</b>	<b>Náprava</b>
Upínací prvky neprocházejí přes čelisti ústí	Opotřebované koncové čelisti	Vyměňte koncové čelisti (5.3)
	Nesprávná orientace jezdce	Provedte nové usazení a zkontrolujte orientaci (4.2.3)
	Nesprávné čelisti ústí	Použijte správné čelisti ústí
	Není použita vodicí pružina trnu	Použijte správnou vodicí pružinu trnu
	Nesprávná vůle mezi hlavou upevňovacího prvku a čelistmi ústí při uzavření	Nastavte vůli na hodnotu 1,5–3 mm (1/16"–1/8") (5.2)
	Zasekávání jezdce	Očistěte a namažte jezdce Zkontrolujte otvor hlavně a odstraňte případné nečistoty
	Slabá vnější pružina jezdce	Použijte nový jezdce (4.2.3)
	Nesprávně nasazená vodicí pružina trnu	Použijte správnou vodicí pružinu trnu
	Nahromadění nečistot v čelistech ústí	Očistěte čelisti ústí, naneste na vnitřní kontaktní plochy malé množství maziva na bázi lithia
Nadměrné opotřebování koncových čelistí	Velká pracovní zátěž	Zkontrolujte velikost a tloušťku použitého otvoru a schopnost sevření upínacího prvku
Pohyb více než jednoho upínacího prvku najednou	Prokluzování trnu	Provedte kontrolu podle části „Prokluzování trnu“
	Nesprávná vůle mezi hlavou upevňovacího prvku a čelistmi ústí při uzavření	Nastavte vůli na hodnotu 1,5–3 mm (1/16"–1/8")

\*Další příznaky musí být nahlášeny autorizovanému zástupci STANLEY Engineered fastening.

©2020 STANLEY Black & Decker

Toate drepturile rezervate.

Informațiile furnizate nu pot fi reproduse și/sau făcute public în niciun fel și prin niciun mijloc (electronic sau mecanic) fără permisiunea scrisă și explicită din partea STANLEY Engineered Fastening. Informațiile furnizate se bazează pe datele cunoscute la momentul lansării produsului. STANLEY Engineered Fastening are o politică de îmbunătățire permanentă a produsului, prin urmare produsele pot suferi modificări.

Informațiile furnizate sunt valabile pentru produs în starea în care este livrat de către STANLEY Engineered Fastening. Astfel, STANLEY Engineered Fastening nu poate fi considerat responsabil pentru orice pagube care intervin în urma nerespectării specificațiilor originale ale produsului.

Informațiile disponibile au fost redactate cu cea mai mare atenție. Totuși, STANLEY Engineered Fastening nu va accepta nicio responsabilitate cu privire la informațiile inexacte sau pentru consecințele care decurg din acestea. STANLEY Engineered Fastening nu va accepta nicio responsabilitate pentru daune produse ca urmare a unor operațiuni efectuate de către terți. Denumirile profesionale, denumirile comerciale, mărcile înregistrate etc. folosite de STANLEY Engineered Fastening nu trebuie să fie considerate ca fiind libere, în conformitate cu respectarea legislației de protecție a mărcilor comerciale.

## CUPRINS

<b>1. DEFINIȚIILE TERMENILOR PRIVIND SIGURANȚA .....</b>	<b>110</b>
1.1 AVERTIZĂRI GENERALE DE SIGURANȚĂ PRIVIND UNELTELE ELECTRICE .....	110
1.2 ETICHETE ȘI PICTOGRAME .....	113
1.3 ACUMULATORI ȘI ÎNCĂRCĂTOARE.....	114
<b>2. SPECIFICAȚII .....</b>	<b>118</b>
2.1 DATE TEHNICE .....	118
2.2 CONȚINUTUL PACHETULUI .....	119
2.3 COMPATIBILITATE NIT .....	119
2.4 LISTA PRINCIPALELOR COMPONENTE (FIG. A.) .....	119
2.5 ACCESORII OPȚIONALE .....	120
<b>3. UTILIZAREA ȘI CONFIGURAREA UNELTEI.....</b>	<b>120</b>
3.1 DESTINAȚIA DE UTILIZARE .....	120
<b>4. INSTRUCȚIUNI DE UTILIZARE.....</b>	<b>121</b>
4.1 BATERIA .....	121
4.2 SETĂRILE UNELTEI.....	121
4.3 ÎNCĂRCĂTOARE.....	123
4.4 PACHET DE ACUMULATORI .....	125
<b>5. PROCEDURA DE OPERARE.....</b>	<b>126</b>
5.1 POZIȚIA CORECTĂ A MĂINILOR .....	126
5.2 ÎNCĂRCAREA UNELTEI.....	126
5.3 FĂLCILE DE COADĂ .....	127
5.4 TIJĂ DE NIT.....	128
<b>6. ÎNTREȚINEREA UNELTEI .....</b>	<b>129</b>
6.1 FRECVENȚA OPERAȚIUNILOR DE ÎNTREȚINERE .....	129
6.2 CURĂȚAREA.....	129
6.3 INSTRUCȚIUNI DE CURĂȚARE A ÎNCĂRCĂTORULUI .....	129
6.4 PIESE DE SCHIMB – UNEALTĂ .....	130
6.5 PACHET DE ACUMULATOR .....	130
6.6 Protejarea mediului înconjurător.....	130
<b>7. DECLARAȚIE DE CONFORMITATE CE.....</b>	<b>131</b>
<b>8. PROTEJAȚI-VĂ INVESTIȚIA .....</b>	<b>132</b>
8.1 GARANȚIE UNEALTĂ DE NITUIT - STANLEY ENGINEERED FASTENING.....	132
8.2 ÎNREGISTRAȚI-VĂ ONLINE UNEALTA PENTRU NITUIREA RAPIDĂ.....	132
<b>9. GHID DE DEPANARE .....</b>	<b>133</b>



Acest manual de instrucțiuni trebuie citit de orice persoană care assemblează sau utilizează dispozitivul, acordând o atenție deosebită avertizărilor și instrucțiunilor de siguranță prezentate mai jos.

## 1. DEFINIȚIILE TERMENILOR PRIVIND SIGURANȚA

Definițiile de mai jos descriu gradul de severitate al fiecărui termen de semnalizare. Vă rugăm să citiți manualul și să fiți atenți la aceste simboluri.



**PERICOL:** *Indică o situație iminentă de pericol care, dacă nu este evitată, va conduce la vătămarea gravă sau chiar la deces.*



**AVERTIZARE:** *Indică o situație potențial periculoasă care, dacă nu este evitată, ar putea determina decesul sau vătămarea gravă.*



**ATENȚIE:** *Indică o situație potențial periculoasă care, dacă nu este evitată, poate determina vătămări minore sau medii.*



*(Utilizat fără cuvânt)* Indică un mesaj referitor la siguranță.

**OBSERVAȚIE:** *Indică o practică necorelată cu vătămarea corporală care, dacă nu este evitată, poate determina daune asupra bunurilor.*



Indică riscul de electrocutare



Indică riscul de incendiu

**Utilizarea sau întreținerea necorespunzătoare a acestui produs poate conduce la vătămări serioase și deteriorarea bunurilor. Citiți și înțelegeți toate avertismentele și instrucțiunile de utilizare înainte de a utiliza acest echipament. La folosirea uneltelor electrice, respectați întotdeauna măsurile elementare de siguranță, pentru a reduce pericolul de rănire.**

Deconectați ștecherul de la sursa de alimentare și/sau acumulatorul de la unealta electrică înainte de efectuării oricăror reglaje, modificării accesoriilor sau depozitării uneltelor electrice. Aceste măsuri preventive de siguranță reduc riscul pornirii accidentale a unelei electrice.

- *A nu se utiliza în alte scopuri decât cele pentru a care a fost conceput, și anume fixarea elementelor de fixare STANLEY Engineered Fastening Speed.*
- *Utilizați numai piese, dispozitive de fixare și accesorii recomandate de producător*
- *Utilizați uneltele electrice exclusiv împreună cu acumulatorii specificați*

### 1.1 AVERTIZĂRI GENERALE DE SIGURANȚĂ PRIVIND UNELTELE ELECTRICE



**AVERTISMENT!** *Citiți toate avertizările de siguranță, instrucțiunile, ilustrațiile și specificațiile furnizate împreună cu această unealtă electrică.* Nerespectarea avertizărilor și a instrucțiunilor poate conduce la electrocutare, incendii și/sau vătămări grave.

#### SALVAȚI TOATE AVERTIZĂRILE ȘI INSTRUCȚIUNILE PENTRU REFERINȚE VIITOARE

Termenul „unealtă electrică” din avertizări se referă la unealta electrică (cu cablu) alimentată de la rețeaua principală de energie sau la unealta electrică (fără cablu) alimentată de la acumulator.

##### 1.1.1 SIGURANȚA ÎN ZONA DE LUCRU

- a) **Păstrați zona de lucru curată și bine iluminată.** *Zonele dezordonate sau întunecate înlesnesc accidente.*
- b) **Nu operați uneltele electrice în atmosfere inflamabile, cum ar fi în prezența lichidelor, gazelor sau pulberilor explozive.** *Uneltele electrice generează scântei ce pot aprinde pulberile sau vaporii.*

- 
- c) **Țineți la distanță copiii și persoanele din jur în timp ce operați o unealtă electrică.** *Distragerea atenției poate conduce la pierderea controlului.*

### 1.1.2 SIGURANȚA ELECTRICĂ

- a) **Ștecherile uneltelor electrice trebuie să se potrivească cu priza. Nu modificați niciodată ștecherul în vreun fel. Nu folosiți adaptoare pentru ștechere împreună cu uneltele electrice împământate (legate la masă).** *Ștecherile nemodificate și prizele compatibile vor reduce riscul de electrocutare.*
- b) **Evitați contactul corpului cu suprafețele împământate precum țevi, radiatoare, cuptoare și frigidere.** *Există un risc sporit de electrocutare în cazul în care corpul dumneavoastră este în contact cu suprafețele împământate sau legate la masă.*
- c) **Nu expuneți uneltele electrice la ploaie sau condiții de umezeală.** *Apa pătrunsă într-o unealtă electrică va spori riscul de electrocutare.*
- d) **Nu manipulați necorespunzător cablul. Nu utilizați niciodată cablul pentru transportarea, tragerea sau scoaterea din priză a unei unelte electrice. Țineți cablul departe de căldură, ulei, micii vii sau componente în mișcare. Cablurile deteriorate sau încurcate sporesc riscul electrocutării.**
- e) **Atunci când operați o unealtă de lucru în aer liber, utilizați un prelungitor pentru exterior.** *Utilizarea unui cablu adecvat pentru exterior reduce riscul de electrocutare.*
- f) **În cazul în care operarea unei unelte electrice într-un spațiu cu umiditate nu poate fi evitată, utilizați o alimentare cu întrerupător de masă (GFCI).** *Utilizarea unui dispozitiv GFCI reduce riscul electrocutării.*

### 1.1.3 SIGURANȚA PERSONALĂ

- a) **Rămâneți alert, fiți atent la ceea ce faceți și folosiți simțul comun la folosirea unei unelte electrice. Nu utilizați o unealtă electrică atunci când sunteți obosiți sau când vă aflați sub influența drogurilor, alcoolului sau medicației.** *Un moment de neatenție în timpul operării uneltelor electrice poate conduce la vătămări personale grave.*
- b) **Utilizați echipamentul de protecție personală. Purtați întotdeauna ochelari de protecție.** *Echipamentul de protecție precum măștile anti-praf, încălțăminte de siguranță antiderapantă, căștile sau dopurile pentru urechi utilizate pentru anumite condiții de lucru vor reduce vătămrile personale.*
- c) **Preveniți pornirea accidentală. Asigurați-vă că întrerupătorul se află în poziția oprit înainte de conectarea la sursa de alimentare și/sau la acumulator, înainte de ridicarea sau transportarea uneltei.** *Transportarea uneltelor electrice ținând degetul pe comutator sau alimentarea cu tensiune a uneltelor electrice ce au comutatorul în poziția pornit înlesnesc producerea accidentelor.*
- d) **Îndepărtați orice cheie sau clește de reglare înainte de a porni unealta electrică.** *O cheie sau un clește rămas atașat la o componentă rotativă a unei unelte electrice poate conduce la vătămări corporale.*
- e) **Nu vă întindeți pentru a apuca unealta de lucru. Mențineți-vă întotdeauna stabilitatea și echilibrul.** *Acest lucru permite un control mai bun al uneltei electrice în situații neașteptate.*
- f) **Îmbrăcați-vă corespunzător. Nu purtați îmbrăcăminte largă sau bijuterii. Păstrați-vă părul și îmbrăcăminte departe de componentele în mișcare. Îmbrăcăminte largă, bijuteriile sau părul lung pot fi prinse în componentele în mișcare.**
- g) **În cazul în care dispozitivele prezintă posibilitatea conectării de accesorii pentru aspirația și colectarea prafului, asigurați-vă că aceste accesorii sunt conectate și utilizate în mod corespunzător.** *Utilizarea dispozitivelor de colectare a prafului poate reduce pericolele impuse de existența prafului.*
- h) **Nu lăsați ca obișnuința obținută prin utilizarea frecventă a uneltelor să vă permită să deveniți impasibil și să ignorați principiile de siguranță în utilizarea uneltelor.** *O acțiune neglijentă poate provoca accidente grave într-o fracțiune de secundă.*

---

#### 1.1.4 UTILIZAREA ȘI ÎNTREȚINEREA UNELTEI ELECTRICE

- a) **Nu forțați unealta electrică. Utilizați unealta electrică adecvată pentru aplicația dvs.** *Unealta de lucru adecvată va efectua lucrarea mai bine și în mod mai sigur, în ritmul pentru care a fost concepută.*
- b) **NU utilizați unealta electrică în cazul în care comutatorul nu comută în poziția pornit și oprit.** *Orice unealtă electrică ce nu poate fi controlată cu ajutorul comutatorului este periculoasă și trebuie să fie reparată.*
- c) **Deconectați ștecherul de la sursa de alimentare și/sau scoateți acumulatorul de la uneltele electrice, dacă este detașabil, înaintea efectuării oricăror reglaje, modificării accesoriilor sau depozitării uneltelor electrice.** *Aceste măsuri preventive de siguranță reduc riscul pornirii accidentale a uneltele electrice.*
- d) **Nu depozitați uneltele electrice în stare inactivă la îndemâna copiilor și nu permiteți persoanelor nefamiliarizate cu uneltele de lucru sau cu aceste instrucțiuni să o utilizeze.** *Uneltele electrice sunt periculoase în mâinile utilizatorilor neinstruiți.*
- e) **Întrețineți uneltele electrice și accesoriile. Verificați alinierea necorespunzătoare sau blocarea componentelor în mișcare, ruperea componentelor și orice altă stare ce ar putea afecta operarea uneltelor electrice. Reparați piesele deteriorate înainte de punerea în funcțiune a uneltele electrice.** *Multe accidente sunt cauzate de uneltele electrice întreținute necorespunzător.*
- f) **Țineți uneltele de tăiere ascuțite și curate.** *Este puțin probabil ca uneltele de tăiat cu tășuri ascuțite și întreținute în mod corespunzător să se blocheze, acestea fiind mai ușor de controlat.*
- g) **Utilizați uneltele electrice, accesoriile și cuțitele uneltele etc. conform acestor instrucțiuni, ținând cont de condițiile de lucru și de lucrarea ce trebuie să fie efectuată.** *Utilizarea uneltele de lucru pentru operații diferite de cele conforme destinației de utilizare ar putea conduce la situații periculoase.*
- h) **Țineți mânerul și suprafețele de prindere uscate, curate și lipsite de ulei și unsoare.** *Mânerul și suprafețele de prindere alunecoase nu permit manipularea și controlul uneltele în de siguranță în situații neprevăzute*

#### 1.1.5 UTILIZAREA ȘI ÎNGRIJIREA UNELTELOR CU ACUMULATOR

- a) **Reîncărcați folosind exclusiv încărcătorul specificat de către producător.** *Un încărcător adecvat pentru un anumit tip de acumulator poate genera risc de incendiu atunci când este utilizat cu un alt tip de acumulator.*
- b) **Utilizați uneltele electrice exclusiv împreună cu acumulatorii specificați.** *Utilizarea oricăror alți acumulatori poate genera riscuri de vătămare și incendiu.*
- c) **Atunci când acumulatorul nu este utilizat, păstrați-l ferit de alte obiecte metalice, precum agrafe de birou, monede, chei, cuie, șuruburi sau alte obiecte metalice mici ce ar putea crea prin contact conexiunea între cele două borne.** *Scurtcircuitarea bornelor acumulatorului poate determina arsuri sau incendii.*
- d) **În condiții de utilizare incorectă, este posibil să fie evacuat lichid din acumulator; evitați contactul cu acesta.** *În cazul în care survine contactul accidental, clătiți cu apă. În cazul în care lichidul intră în contact cu ochii, consultați, de urgență, medicul.* *Lichidul evacuat din acumulator poate cauza iritații sau arsuri.*
- e) **Nu folosiți un acumulator sau o unealtă care este deteriorată sau modificată.** *Bateriile deteriorate sau modificate pot avea un comportament imprevizibil care rezultă în foc, explozie sau risc de rănire.*
- f) **Nu expuneți bateria sau uneltele la foc sau temperatură excesivă.** *Expunerea la foc sau temperaturi de peste 130 °C poate provoca explozie.*
- g) **Respectați toate instrucțiunile de încărcare și nu încărcați acumulatorul sau uneltele în afara intervalului de temperatură specificat în instrucțiuni.** *Încărcarea necorespunzătoare sau la temperaturi în afara domeniului specificat poate deteriora bateria și poate crește riscul de incendiu.*

### 1.1.6 SERVICE

- a) **Prevedeți repararea uneltei de lucru de către o persoană calificată, folosind exclusiv piese de schimb identice. Astfel, vă asigurați că este păstrată siguranța uneltei electrice.**
- b) **Niciodată nu servișați acumulatorii deteriorați. Servisarea acumulatorilor ar trebui să fie efectuată numai de către producător sau furnizorii autorizați de service.**

### 1.1.7 INSTRUCȚIUNI SUPLIMENTARE DE SIGURANȚĂ



**AVERTIZARE: NICIODATĂ nu modificați unealta în vreun mod.** Orice modificare a uneltei va anula toate garanțiile. Modificarea poate reprezenta un risc de daune materiale și/sau un risc grav de rănire a utilizatorului.



**AVERTIZARE: ÎNTOTDEAUNA** utilizați ochelari de protecție. Ochelarii obișnuiți NU sunt ochelari de protecție. Purtați întotdeauna o mască pentru față sau o mască anti-praf dacă operațiunea de instalarea produce mult praf. **PURTAȚI ÎNTOTDEAUNA ECHIPAMENT DE PROTECȚIE CERTIFICAT:**

- Protecția ochilor
- Căști antifonice
- Protecție respiratorie



**AVERTIZARE: Purtați întotdeauna echipament de protecție pentru urechi și alte echipamente de protecție când utilizați unealta. În unele condiții și în funcție de durata de funcționare, zgomotul produs de acest produs poate duce la pierderea auzului.**



**ATENȚIE: Când nu este în funcțiune, poziționați unealta pe partea laterală pe o suprafață stabilă unde nu va cauza pericol de împiedicare sau cădere. Unele unelte cu acumulatori mari vor sta vertical pe acumulator, însă pot fi ușor răsturnate. Unele unelte cu acumulatori mari vor sta vertical pe acumulator, însă pot fi ușor răsturnate.**

- A nu se utiliza în alte scopuri decât cele pentru a care a fost conceput, și anume fixarea niturilor oarbe de la STANLEY Engineered Fastening NeoBolt®.
- Utilizați numai piese, dispozitive de strângere și accesorii recomandate de producător.
- **NU** forțați unealta trântind-o sau utilizând-o ca ciocan.
- Țineți mânerul dispozitivului uscate, curate și lipsite de ulei și unsoare.
- Nu lăsați niciodată uneltele nesupravegheate și deconectați bateria atunci când unealta nu este utilizată.
- Țineți mâinile la distanță față de comutator înainte de conectarea la sursa de alimentare și/sau la acumulator, înainte de ridicarea sau transportarea uneltei.
- **NU** utilizați un dispozitiv care este îndreptat spre o altă/alte persoană(e).
- **NU** utilizați dispozitivul dacă carcasa capului nu este pe poziție.
- Nu lăsați mizeria sau corpurile străine să pătrundă în unealtă, deoarece acestea vor cauza funcționarea defectuoasă a uneltei.

## 1.2 ETICHETE ȘI PICTOGRAME

### MARCAJELE PREZENTE PE UNEALTĂ

**POZIȚIE NUMĂR DE SERIE:** Numărul de serie este situat pe piciorul uneltei (Fig m). Acest număr de serie este vizibil numai după ce bateria (g) este scoasă din unealtă.

**AMPLASAREA CODULUI PENTRU DATĂ:** Codul pentru dată (n), care include, de asemenea, anul de fabricație este imprimat pe eticheta cu numărul de serie: **MM2020xxx**



## ETICHETELE DE PE UNEALTĂ, ÎNCĂRCĂTOR ȘI ACUMULATOR

Pe lângă pictogramele utilizate în acest manual, etichetele de pe unealtă, încărcător și de pe acumulator pot indica următoarele pictograme.



Citiți toată documentația



Citiți toată documentația



Purtați echipament de protecție pentru ochi



Purtați echipament de protecție a respirației



Purtați echipament de protecție auditivă



Acumulatorul se încarcă.



Acumulator încărcat.



Întârziere de acumulator fierbinte/rece.



Problemă acumulator sau încărcător.



Problemă linie de alimentare



Nu-l puneți în contact cu obiecte conductibile



Radiație vizibilă. Nu priviți direct în fasciculul de lumină.



Nu încărcați pachetele de acumulatori defecte



Nu expuneți la apă.



Prevedeți imediat înlocuirea cablurilor defecte



Încărcați numai în condiții de temperatură de la 4 °C la 40 °C.



Eliminați acumulatorul în mod responsabil cu privire la mediul înconjurător.



Nu incinerați acumulatorii.



Încarcă acumulatori Li-Ion.



Consultați Specificațiile tehnice pentru timpul de încărcare.



Doar pentru utilizare la interior.



Simbol pericol de șoc electric



Încărcați acumulatorii DEWALT numai cu încărcătoare DEWALT. Încărcarea altor acumulatori decât cei specificați DEWALT cu un încărcător DEWALT poate cauza explozia acestora sau poate conduce la alte situații periculoase.

### 1.3 ACUMULATORI ȘI ÎNCĂRCĂTOARE

Acumulatorul nu este complet încărcat când îl scoateți din cutie. Înainte de utilizarea acumulatorului sau a încărcătorului, citiți instrucțiunile de siguranță de mai jos și urmați procedurile de încărcare menționate. Atunci când comandați acumulatori de schimb, asigurați-vă că includeți numărul de catalog și tensiunea.

Unealta utilizează un încărcător DEWALT. Citiți toate instrucțiunile de siguranță înainte de a utiliza stația de încărcare. Consultați tabelul de la finalul acestui manual pentru compatibilitatea încărcătoarelor și a acumulatorilor.

**CITIȚI TOATE INSTRUCȚIUNILE DE SIGURANȚĂ**

### 1.3.1 INSTRUCȚIUNI IMPORTANTE DE SIGURANȚĂ PENTRU TOȚI ACUMULATORII



**AVERTIZARE:** Citiți toate avertismentele de siguranță și toate instrucțiunile pentru acumulator, încărcător și scula electrică. Nerespectarea avertizărilor și a instrucțiunilor poate conduce la electrocutare, incendii și/sau vătămări grave.

- Nu încărcați sau nu utilizați acumulatorul în atmosfere explozive, cum ar fi în prezența lichidelor, gazelor sau pulberilor explozive. Introducerea sau scoaterea acumulatorului din încărcător poate aprinde pulberile sau vaporii.
- **NU** introduceți niciodată acumulatorul forțat în încărcător. Nu modificați acumulatorul în niciun fel pentru a intra într-un încărcător necompatibil deoarece acesta se poate rupe cauzând vătămări corporale grave. Consultați tabelul de la finalul acestui manual pentru compatibilitatea încărcătoarelor și a acumulatorilor.
- Încărcați acumulatorii numai cu încărcătoare DEWALT.
- **NU stropiți sau nu scufundați în apă sau alte lichide.**
- Nu depozitați sau nu utilizați unealta și acumulatorul în locații în care temperatura poate atinge sau depăși 40 °C (104 °F) (precum ateliere în aer liber sau construcții metalice pe timpul verii). Pentru cea mai bună durată de viață, depozitați acumulatorii într-un loc răcoros, uscat.
- **NOTĂ: Nu depozitați acumulatorii într-o unealtă cu comutatorul de declanșare blocat. Nu blocați niciodată comutatorul de declanșare în poziția PORNIT.**
- Nu incinerați acumulatorul chiar dacă este foarte deteriorat sau dacă este complet uzat. Acumulatorul poate exploda în foc. Se creează vapori și materiale toxice când acumulatorii litiu ion sunt arși.
- În cazul în care lichidul acumulatorului intră în contact cu pielea, spălați imediat zona cu apă și săpun delicat. În cazul în care lichidul acumulatorului intră în ochi, clătiți ochii deschiși timp de 15 minute sau până când trece iritația. În cazul în care este necesară asistență medicală, informați medicul că electrolitul acumulatorului este compus dintr-un amestec de carbonați organici lichizi și săruri de litiu.
- **Conținutul celulelor deschise ale acumulatorului pot cauza iritație respiratorie. Aerișiți zona de lucru. În cazul în care simptomele persistă, consultați medicul.**



**AVERTIZARE:** Pericol de arsuri. Lichidul acumulatorului poate fi inflamabil dacă este expus la scânteii sau flăcări.



**AVERTIZARE:** Pericol de incendiu. Nu încercați niciodată să deschideți acumulatorul sub niciun motiv. În cazul în care acumulatorul este crăpat sau deteriorat, nu îl introduceți în încărcător. Nu striviți, nu scăpați sau nu deteriorați acumulatorul. Nu utilizați un acumulator sau un încărcător care a suferit o lovitură puternică, a fost scăpat pe jos, a fost călcat sau deteriorat în vreun fel (ex. înțepat cu un cui, lovit cu un ciocan, călcat în picioare). Acumulatorii deteriorați trebuie returnați la centrul de service pentru reciclare.

### 1.3.2 TRANSPORT



**AVERTIZARE:** Pericol de incendiu. Transportarea acumulatorilor poate cauza eventual incendii dacă bornele acestora intră accidental în contact cu materiale conductoare. În cazul transportării acumulatorilor, asigurați-vă că bornele acestora sunt protejate și bine izolate de materialele cu care ar putea intra în contact și care ar putea cauza un scurtcircuit.

Acumulatorii DEWALT sunt conformi cu toate normele aplicabile privind expediția, așa cum sunt descrise de standardele legale și din domeniu, care includ Recomandările ONU privind transportul mărfurilor periculoase; Normele privind mărfurile periculoase ale Asociației Internaționale de Transport Aerian (IATA), Codul Internațional Maritim al Mărfurilor Periculoase (IMDG) și Acordul European privind Transportul Internațional al Mărfurilor Periculoase pe Cale Rutieră (ADR). Celulele și acumulatorii cu ioni de litiu au fost testați conform secțiunii 38.3 din Normele ONU privind transportul mărfurilor periculoase, Manualul de teste și criterii. În majoritatea cazurilor, expedierea unui acumulator DEWALT este exclusă de la clasificarea ca material periculos complet reglementat din Clasa 9. În general, numai transporturile care conțin o baterie litiu-ion, cu un rating de energie mai mare de 100 Watt/Ore (Wh), va necesita a fi expediată ca fiind din clasa reglementată 9. Toți acumulatorii cu ioni de litiu prezintă clasificarea wați oră pe ambalaj. Mai

mult, din cauza complexității de reglementare, DeWALT nu recomandă transportul aerian al acumulatorilor litiu-ion singuri, indiferent de caracteristicile de putere. Expedierile de unelte cu baterii (kituri combinate) pot fi livrate pe calea aerului în cazul în care caracteristicile de putere ale acumulatorului nu sunt mai mare de 100 Whr. Indiferent dacă o expediție este scutită sau complet reglementată, expeditorul are responsabilitatea de a consulta cele mai recente regulamente privind ambalarea, etichetarea/marcarea și cerințele legate de documentație. Informațiile din această secțiune a manualului sunt oferite cu bună credință și sunt considerate exacte în momentul redactării documentului. Cu toate acestea, nu se acordă nicio garanție explicită sau implicită. Cumpărătorul are responsabilitatea de a se asigura că activitățile sale sunt conforme cu normele aplicabile.

## EXPEDIEREA ACUMULATORULUI DEWALT FLEXVOLT™

Bateria DeWALT FLEXVOLT™ are două moduri: **Utilizare și expediere.**

**Modul de utilizare:** Atunci când bateria FLEXVOLT™ este singură sau se află într-un produs DEWALT 20V Max\*, va funcționa ca o baterie de 20V Max\*. Atunci când bateria este FLEXVOLT™ într-un produs de 60V Max\* sau 120V Max\* (două baterii 60V Max\*), va funcționa ca o baterie de 60V Max\*.

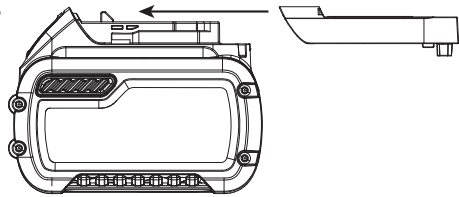

**Modul de expediere:** Când capacul este atașat la bateria FLEXVOLT™, bateria se află în modul Expediere. Șirurile de baterii sunt deconectate electric în interiorul ambalajului, rezultând în Trei acumulatori cu un rating mai mic Watt oră (Wh), comparativ cu un acumulator cu un rating de Watt oră mai mare. Această creștere a cantității de trei acumulatori cu rating de Watt oră mai mic poate scuti pachetul de anumite reglementări de transport maritim, care sunt impuse asupra acumulatorilor cu caracteristici Watt oră mai mari.

Eticheta bateriei indică două ratinguri de Watt oră (vezi exemplul). În funcție de felul în care este expedit acumulatorul, rating-ul Watt oră corespunzător trebuie să fie folosit pentru a determina cerințele de transport aplicabile. Dacă se utilizează capacul de expediere, pachetul va fi considerat 3 baterii la valoarea nominală Watt indicată pentru „Transport”. Dacă este expedit fără capac sau într-o unealtă, pachetul va fi considerat o baterie la valoarea de Watt ore indicată lângă „Utilizare”.

Exemplu al etichetei de marcare pentru utilizare și expediere

- UTILIZARE: Expediere 120 Wh: 3 x 40 Wh -

De exemplu, rating-ul Wh de expediere poate indica 3 x 40 Wh, adică 3 acumulatori de 40 Wh fiecare. Evaluarea de utilizare Wh indică 120 Wh (1 baterie implicită).

### 1.3.3 INSTRUCȚIUNI IMPORTANTE DE SIGURANȚĂ PENTRU TOATE ÎNCĂRCĂTOARELE DE ACUMULATORI

- NU încercați să încărcați acumulatorul cu alte încărcătoare decât cele specificate în acest manual. **Încărcătorul și acumulatorul sunt special concepute să funcționeze împreună.**
- **Aceste încărcătoare nu sunt destinate altor scopuri decât cele de încărcare a acumulatorilor reîncărcabili DEWALT. Orice alte utilizări pot genera risc de incendiu, șoc electric sau electrocutare.**
- **Nu expuneți încărcătorul la ploaie sau zăpadă.**
- **Când deconectați încărcătorul, trageți de ștecher și nu de cablu. Astfel se va reduce riscul de deteriorare a ștecherului și cablului electric.**
- **Asigurați-vă că nu este posibil să se calce pe cablu, că nimeni nu se poate împiedica de acesta și că nu este, de altfel, supus deteriorării sau deformării.**
- **Nu utilizați un cablu prelungitor decât dacă este absolut necesar. Utilizarea unui cablu prelungitor necorespunzător poate genera risc de incendiu, șoc electric sau electrocutare.**
- **Atunci când utilizați un încărcător în aer liber, asigurați întotdeauna o locație uscată și folosiți un cablu prelungitor adecvat pentru utilizarea în aer liber. Utilizarea unui cablu adecvat pentru exterior reduce riscul de electrocutare.**

### Dinametrul minim pentru seturile de cabluri

Volți		Lungimea totală a cablului în Feet (metri)			
120 V		25 (7,6)	50 (15,2)	100 (30,5)	150 (45,7)
240 V		50 (15,2)	100 (30,5)	200 (61,0)	300 (91,4)
Ratingul amperajului		Diametru fir american			
Mai mult de	Nu mai mult de				
0	6	18	16	16	14
6	10	18	16	14	12
10	12	16	16	14	12
12	16	14	12	Nu se recomandă	

- **Pentru siguranță, cablul prelungitor trebuie să aibă dimensiunea corespunzătoare de fir (AWG sau calibrul american pentru fir).** Cu cât este mai mic calibrul firului, cu atât este mai mare capacitatea cablului, adică calibrul, 16 prezintă o capacitate mai mare decât calibrul 18. Un cablu de dimensiuni reduse va determina o scădere a tensiunii de linie care va duce la pierderea de energie și la supraîncălzire. Atunci când utilizați mai multe prelungitoare, asigurați-vă că fiecare dintre acestea prezintă cel puțin dimensiunea minimă a firului. Tabelul următor arată dimensiunea corectă de utilizat, în funcție de lungimea cablului și de ratingul amperajului de pe plăcuța de identificare. Dacă aveți îndoieli, utilizați următorul un diametru mai mare. Cu cât este mai mic numărul de calibr, cu atât cablul este mai greu.
- **Nu poziționați niciun obiect deasupra încărcătorului sau nu poziționați încărcătorul pe o suprafață moale ce poate bloca fantele de aerisire și poate conduce la o căldură internă excesivă.** Amplasați încărcătorul într-o poziție ferită de orice sursă de căldură. Încărcătorul este ventilat prin fantele din partea superioară și din partea inferioară a carcasei.
- **Nu utilizați un încărcător care are cablul sau ștecherul deteriorate.**
- **Nu operați încărcătorul dacă a suferit o lovitură puternică, dacă a fost scăpat sau deteriorat în vreun fel. Duceți-l la un centru de service autorizat.**
- **Nu dezamblați încărcătorul; duceți-l la un centru de service autorizat atunci când sunt necesare operații de service sau reparații. Re asamblarea incorectă poate genera risc de șoc electric, electrocutare sau incendiu.**
- Deconectați stația de încărcare de la priză înainte de a încerca orice operație de curățare. Astfel se va reduce riscul de șoc electric. **Scoaterea acumulatorului nu va reduce acest risc.**
- **NICIODATĂ** nu încercați să conectați două încărcătoare simultan.
- **Încărcătorul este conceput să opereze cu o tensiune electrică standard de 220-240V. Nu încercați să o utilizați cu nicio altă tensiune. Această recomandare nu se aplică încărcătorului auto.**



**AVERTIZARE:** Pericol de șoc electric. Nu lăsați niciun lichid să pătrundă în interiorul încărcătorului. Se poate genera șoc electric.



**AVERTIZARE:** Pericol de arsuri. Nu scufundați acumulatorul în niciun lichid sau permiteți niciunui lichid să intre în acumulator. Nu încercați niciodată să deschideți acumulatorul sub niciun motiv. În cazul în care carcasa de plastic de a acumulatorului se sparge sau prezintă fisuri, duceți-l un centru de service pentru reciclare.



**ATENȚIE:** Pericol de arsuri. Pentru a reduce riscul de vătămare, încărcați exclusiv acumulatori reîncărcabili DEWALT. Alte tipuri de acumulatori se pot supraîncălzi și exploda, determinând vătămări personale și daune materiale.

**OBSERVAȚIE:** În anumite condiții, cu încărcătorul conectat la sursa de alimentare, contactele de încărcare expuse din interiorul încărcătorului pot fi scurtcircuitate de materiale străine. Materialele străine conductibile precum, fără a se limita însă la, lână metalică, folie de aluminiu sau orice depunere de particule metalice trebuie ținute la distanță de compartimentele încărcătorului. Deconectați întotdeauna încărcătorul de la sursa de alimentare atunci când nu există acumulator în compartiment. Deconectați încărcătorul înainte de a încerca să îl curățați.

## 2. SPECIFICAȚII

### 2.1 DATE TEHNICE

#### 2.1.1 SPECIFICAȚIILE UNELTEI

Tensiune	$V_{CC}$	18 nom /20 max
Tip		1
Tip acumulator		Li-Ion
Masă (fără acumulator)	Kg [Lbs]	2,5 [5,51]
<b>Valorile totale ale vibrațiilor și zgomotului (suma vectorială a trei axe) Determinat în conformitate cu EN 62841-1 și EN62841-2-2:</b>		
Nivel presiune sonoră $L_{pA}$	dB(A)	80,0
Presiune sonoră nespecificată $K_{pA}$	dB(A)	3,0
Nivel putere sonoră $L_{WA}$	dB(A)	91,0
Putere sonoră nespecificată $K_{WA}$	dB(A)	3,0
Nivel de vibrații Ah	$m/s^2$	0,5 (<2,5)
Vibrații nespecificate K	$m/s^2$	1,5

Notă: Pentru EN, emisiile sonore sunt rotunjite cu 0,5 dBA

#### 2.1.2 SPECIFICAȚIA BATERIEI ȘI ÎNCĂRCĂTORULUI

Acumulatorul*		NA	XJ
Tip acumulatori		Li-Ion	Li-Ion
Tensiune	$V_{CC}$	18 nom /20 max	18
Capacitate	Ah	2,0/4,0	2,0/4,0
Masă	Kg [Lbs]	0,40/0,61 [0,88/1,35]	0,40/0,61 [0,88/1,35]
Durată de încărcare	min	30/60	30/60
Încărcător**		NA	QW/GB
Tip acumulatori		Li-Ion	Li-Ion
Tip baterie Tensiune rețea	$V_{CA}$	120	230
Frecvența de intrare	Hz	60	50
Masă	kg	0,50	0,50

\* Uneltele din seria Speed sunt compatibile cu baterii glisante de tip DEWALT 18V nom/20V max Li-Ion

\*\* Timpul de încărcare se bazează pe unitatea de încărcare DCB115 DEWALT.

### 2.1.3 NITURI ESTIMATE PER ÎNCĂRCARE

Dia. nom. Dia. nit Mm [in]	Acumulator 2,0Ah	Acumulator 4,0Ah
4,8mm [3/16"] Oțel NeoSpeed®	800	1.600

Notă: \* Aceste valori au doar un rol de îndrumare și sunt estimate pe baza unui acumulator complet încărcat. Rezultatele pot fi diferite în funcție de materialul de fixare și placare, starea uneii/acumulatorului și mediul de lucru.

### 2.2 CONȚINUTUL PACHETULUI

Acest pachet conține:

- 1 O unealtă fără fir
- 1 Încărcător
- 2 Acumulatori litiu-ion 2Ah\*\*
- 1 Cutie de depozitare și transport
- 1 Manual de instrucțiuni

\* Așezarea seturilor de echipamente disponibile separat:

\*\* Cantitatea și tipul de acumulatori Li-ion depinde de numărul modelului și regiunea în care este vândut. Contactați distribuitorul local pentru detalii și opțiuni.

### 2.3 COMPATIBILITATE NIT

DENUMIRE NIT	DIMENSIUNE NIT											M2,5 4-40 UNC	M3 6-32 UNC
	3/32"	1/8	5/32	3/16	1/4"	2,5mm 2,8mm	3mm	3,5mm	4mm	6mm			
CHOBERT®	•	•	•	•	•								
GROVIT®	•	•	•	•									
AVLUG® *	•	•											
BRIV®	•	•	•	•						•			
RIVSCREW®						•	•	•	•				
AVTRONIC®						•							
AVSERT®												•	•
NEOSPEED®		•	•	•									

\*1/16 Avlug® nu este adecvat

### 2.4 LISTA PRINCIPALELOR COMPONENTE (FIG. A.)

Balon:	
a Declanșator	f Cilindru
b Selector de mod	g Acumulator
c Etichetă selector	h Buton de detașare a acumulatorului
d Blocaj cartuș	i Mâner principal
e Indicator luminos	j Capac cartuș



**AVERTIZARE:** Nu modificați niciodată unealta electrică sau vreo componentă a acesteia. Acest fapt ar putea conduce la deteriorări sau vătămări corporale.

## 2.5 ACCESORII OPȚIONALE



**AVERTIZARE:** Deoarece accesoriile, altele decât cele oferite STANLEY Engineered Fastening® nu au fost testate cu acest produs, folosirea acestora cu unelta dvs. poate fi riscantă. Pentru a reduce riscul de rănire, STANLEY Engineered Fastening® recomandă numai utilizarea de accesorii specificate pentru acest produs. Consultați reprezentantul pentru informații suplimentare despre accesoriile corespunzătoare.



**AVERTIZARE:** Pentru a reduce riscul de vătămări personale grave, deconectați acumulatorul înainte de a efectua orice reglaje sau de a scoate/instala atașamente sau accesorii.

**Politica STANLEY Engineered Fastening este una de dezvoltare și îmbunătățire continuă a produselor și ne rezervăm dreptul de a modifica specificațiile oricărui produs fără o notificare prealabilă.**

## 3. UTILIZAREA ȘI CONFIGURAREA UNELTEI

### 3.1 DESTINAȚIA DE UTILIZARE

Uneltele PBSpeed Rivet Placing Tool sunt proiectate DOAR pentru instalarea niturilor STANLEY Engineered Fastening Speed. Este o uneltă electrică profesională.



**CITIȚI TOATE AVERTISMENTELE ȘI INSTRUCȚIUNILE DE SIGURANȚĂ ÎNAINTE DE UTILIZAREA UNELTEI.**



**AVERTIZARE:** Nu modificați niciodată unelta electrică sau vreo componentă a acesteia. Acest fapt ar putea conduce la deteriorări sau vătămări corporale.

**NU** utilizați în condiții de umezeală sau în prezența lichidelor sau a gazelor inflamabile.

**NU** permiteți copiilor să intre în contact cu unelta. Este necesară supravegherea atunci când unelta este folosită de operatori neexperimentați.

- **Copii mici și persoane infirme.** Acest aparat nu este destinat utilizării de către copii mici sau persoane infirme fără supraveghere.
- Această mașină nu este destinată utilizării de către persoane (inclusiv copii) cu capacități fizice, senzoriale sau mentale reduse sau de către persoane lipsite de experiență și cunoștințe, cu excepția cazurilor în care acestea sunt supravegheate de către o persoană responsabilă pentru siguranța lor. Copiii nu trebuie lăsați niciodată singuri cu acest produs.

### SIGURANȚA ELECTRICĂ

Motorul electric a fost conceput pentru a fi alimentat cu un singur nivel de tensiune. Verificați întotdeauna ca tensiunea acumulatorului să corespundă tensiunii de pe plăcuța cu specificații. De asemenea, asigurați-vă că tensiunea încărcătorului dvs. corespunde cu cea a sursei de alimentare.



Încărcătorul dvs. DEWALT prezintă izolare dublă în conformitate cu standardul EN60335; prin urmare, nu este necesară împământarea.

### Utilizarea unui cablu prelungitor

Un cablu prelungitor nu ar trebui folosit decât dacă este absolut necesar. Utilizați un cablu prelungitor aprobat, adecvat pentru puterea absorbită a încărcătorului dvs. (consultați specificația tehnică). Dimensiunea minimă a conductorului este de 1mm<sup>2</sup>; lungimea maximă este de 30 m.

Atunci când utilizați un tambur cu cablu, desfășurați întotdeauna complet cablul.

### Înainte de utilizare

- Selectați vârful de dimensiunea potrivită și instalați-l
- Asigurați-vă că acumulatorul este complet încărcat
- Introduceți un acumulator în uneltă
- Trageți rapid și eliberați declanșatorul pentru a seta instrumentul în poziția de start.

## 4. INSTRUCȚIUNI DE UTILIZARE



**ÎNTOTDEAUNA purtați protecție aprobată pentru auz și pentru ochi, în permanență în timpul utilizării echipamentului**



**AVERTIZARE:** Înainte de reglarea uneltei, îndepărtați acumulatorul.

### 4.1 BATERIA

#### 4.1.1 PENTRU A INSTALA UN ACUMULATOR ÎN MÂNERUL UNELTEI (FIG. F)

- Aliniați acumulatorul (g) cu canelurile din interiorul mânerului uneltei.
- Împingeți-l în mâner până când acumulatorul este fixat bine în unealtă și asigurați-vă că se cuplează bine în poziție

#### 4.1.2 PENTRU A SCOATE ACUMULATORUL DIN UNEALTĂ (FIG. F)

- Apăsați butonul de detașare (h) și trageți ferm acumulatorul din mânerul uneltei.
- Introduceți acumulatorul în încărcător așa cum se arată în Fig. G.

### 4.2 SETĂRILE UNELTEI

#### 4.2.1 SELECTAREA MODULUI (FIG. B-D)

Unealta dvs. este prevăzută cu un selector de moduri pentru a selecta operația dorită. Rotiți ușor cu mâna pentru a selecta modul dorit.

Fig B. - Mod de nituire

- Utilizați acest mod numai atunci când tija de nit este încărcată, cursorul și fălcile de vârf corecte sunt montate.
- Fălcile de coadă nu pot fi îndepărtate în acest mod decât dacă este îndepărtată tija de nit

Fig C. - Mod blocat

- Realizat special în scopuri de siguranță. Acționarea declanșatorului nu va declanșa unealta.
- Utilizați acest mod pentru când vă deplasați cu unealta sau când aceasta nu este folosită.

Fig D. - Mod de reîncărcare

- Îi permite utilizatorului să îndepărteze și să înlocuiască tija de nit
- Comportamentul declanșatorului pentru acest mod diferă față de modul de plasare

#### 4.2.2 DECLANȘATOR

Fig. A - Declanșatorul (a) are trei (3) moduri diferite.

Mod	
<b>Nituire</b>	<b>Opțiunea unu:</b> Țineți declanșatorul apăsat pe durata ciclului. Declanșatorul are o siguranță pentru a preveni suprasolicitarea uneltei, ceea ce înseamnă că va reveni automat în poziția inițială după ce efectuează cursa completă <b>Opțiunea doi:</b> Țineți apăsat declanșatorul și eliberați-l imediat nitul ce este fixat. Unealta va reveni automat la poziția inițială.
<b>Blocat</b>	Strângerea declanșatorului nu va declanșa unealta. Există o întârziere de 1 secundă pentru a preveni orice acționare ulterioară a uneltei în acest mod.
<b>Reîncărcare</b>	Țineți declanșatorul apăsat >1s, instrumentul va forța deschiderea fălcilor. Lampa de lucru se va aprinde intermitent o dată pe secundă timp de până la două minute. Pentru a readuce unealta înapoi la poziția inițială după reîncărcare, țineți apăsat butonul timp de >1s. Lampa de lucru nu se va mai aprinde intermitent.

**NOTĂ:** declanșatorul nu poate acționa imediat după atingerea poziției inițiale. Asigurați-vă că lumina de lucru este stinsă înainte de a acționa din nou declanșatorul. Aceasta se aplică tuturor modurilor uneltei.



#### 4.2.3 CURSOR MECANIC

Există trei tipuri diferite de cursoare mecanice:

Numărul piesei	
07271-01100	Folosit pentru tije de nit standard și tije de nit de unică folosință de 5/32"
07279-05843	Folosit pentru tije de nit de unică folosință de 1/8"
07279-05845	Folosit pentru tije de nit de unică folosință de 3/16"

Dacă este montat incorect, cursorul nu va permite alimentarea niturilor.

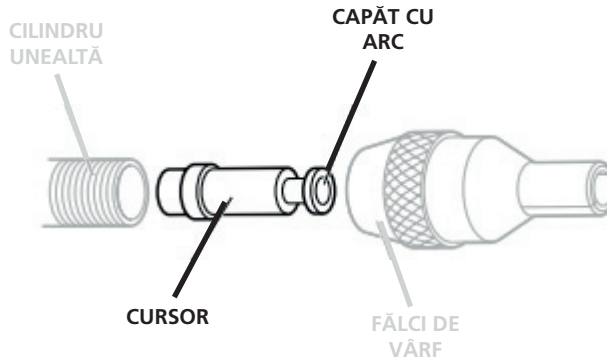

În timp ce cursorul va fi montat corect în momentul în care unealta este furnizată, vă recomandăm să verificați orientarea acestuia înainte de a monta echipamentul de vârf. Capătul cursorului încărcat, ușor concav, ar trebui să fie îndreptat către partea din față a unelei, așa cum se arată în ilustrație.

Când este montat corect, cursorul va culisa cu ușurință din cilindru atunci când o tijă de nit este împinsă în centrul său, apoi trasă înapoi.

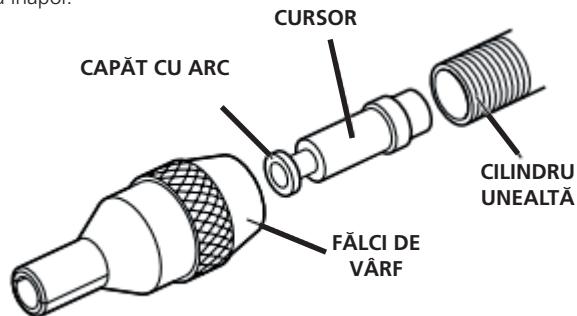

Pentru a inversa orientarea cursorului, urmați acești pași:







- Asigurați-vă că tija pentru nit a fost scoasă din unealtă
- Utilizați 2 șurubelnițe cu cap plat, deșurubați știfturile care țin capacul fâlcii de coadă
- Ridicați capacul cartușului (**k**) de pe unealtă
- Ridicați cartușul fâlcii (**l**) de pe unealtă
- Folosind o tijă de nit cu capul mai mic de 3 mm, treceți prin orificiul mic al ansamblului de acționare și împingeți-l complet până când tija de nit nu este vizibilă.
- Capătul cozii tijei de nit este acum vizibil din fața cilindrului (**f**). Trageți complet pentru a scoate cursorul din cilindru.

#### 4.2.4 LAMPA DE LUCRU

Lampa de lucru va funcționa timp de <0,5s după ce unealta ajunge în poziția inițială. Aceasta nu este reglabilă de către utilizator. Următoarele modele de lumină vor asista în privința diagnozei.

l = 0,5 secundă

○ = Lampă de lucru pornită

Modele de iluminare lampă de lucru	
 1s	Nu s-a detectat cartușul fălci de coadă
 1s	Fălciile de coadă deschise (cronometrul de 2 minute este pornit)
 1s	În modul <i>blocat</i> (Modelul este repetat de două ori)
 1s	Selecția modului nu este definită (Modelul este repetat de două ori)
 5s	Nivel redus acumulator
 1s	Nivel critic-redus acumulator



**AVERTIZARE: Atunci când utilizați lampa de lucru, nu priviți direct în lumină și nu așezați unealta într-o poziție care ar face pe oricine altceva să privească direct în fasciculul luminos. Acest fapt poate conduce la vătămarea gravă a ochilor.**

#### 4.3 ÎNCĂRCĂTOARE

Unealta utilizează un încărcător DeWALT. Citiți toate instrucțiunile de siguranță înainte de a utiliza stația de încărcare. Încărcătorul nu necesită nicio reglare și este conceput să fie cât mai ușor posibil de operat.

##### 4.3.1 ÎNCĂRCAREA UNUI ACUMULATOR (FIG. G)

- Conectați stația de încărcare la o priză corespunzătoare înainte de a introduce acumulatorul. (Consultați Specificațiile încărcătorului în secțiunea 2)
- Introduceți acumulatorul (**g**) în încărcător (gg), asigurându-vă că este poziționat corect. Indicatorul luminos roșu (încărcare) va lumina intermitent continuu, indicând că procesul de încărcare a început.
- Finalizarea încărcării va fi indicată de indicatorul luminos roșu care va rămâne APRINS continuu. Acumulatorul este complet încărcat și poate fi utilizat imediat sau poate fi lăsat în încărcător.
- Pentru a scoate acumulatorul din încărcător, apăsați butonul de eliberare de pe acumulator.

**NOTĂ:** Pentru asigurarea unei performanțe și durate de viață maxime a acumulatorilor Li-Ion, încărcați complet înainte de prima utilizare.









##### 4.3.2 Timp De Încărcare

Cat #	Acumulatori			Încărcătoare/timp de încărcare (Minute)					
	V <sub>cc</sub>	Ah	Masă Kg	DCB107	DCB113	DCB115	DCB118	DCB132	DCB119
DCB546	18/54	6,0/2,0	1,05	270	140	90	60	90	X
DCB547	18/54	9,0/3,0	1,25	420	220	140	85	140	X
DCB181	18	1,5	0,35	70	35	22	22	22	45
DCB182	18	4,0	0,61	185	100	60	60	60	120
DCB183/B	18	2,0	0,40	90	50	30	30	30	60
DCB184/B	18	5,0	0,62	240	120	75	75	75	150
DCB185	18	1,3	0,35	60	30	22	22	22	X
DCB187	18	3,0	0,48	140	70	45	45	45	90
DCB203	20	2,0	0,40	90	50	30	30	30	60

### 4.3.3 UTILIZAREA ÎNCĂRCĂTORULUI

Consultați indicatorii privind starea de încărcare a acumulatorului.

#### DCB107, DCB112, DCB113, DCB115, DCB118, DCB132

	Încărcare		
	Încărcat complet		
	Întârziere acumulator fierbinte/rece*		

#### \* DCB107, DCB112, DCB113, DCB115, DCB118, DCB132:

Indicatorul luminos roșu va lumina intermitent continuu, dar rămâne aprins un indicator luminos galben în timpul acestei operații. După ce acumulatorul a atins o temperatură corespunzătoare, indicatorul luminos galben se stinge și încărcătorul reia procedura de încărcare.

Acest încărcător nu va încărca un acumulator defect. Încărcătorul va indica un acumulator defect refuzând să lumineze sau semnalizând codul pentru problemă acumulator sau încărcător.

**NOTĂ:** Aceasta ar putea însemna, de asemenea, o problemă la încărcător.

Dacă încărcătorul indică o problemă, duceți-l împreună cu acumulatorul la un centru de service autorizat pentru a fi testat.

### ÎNTÂRZIERE PENTRU ACUMULATOR FIERBINTE/RECE

Atunci când încărcătorul detectează prezența unui acumulator prea fierbinte sau prea rece, acesta pornește automat un decalaj de întârziere pentru acumulatorul fierbinte/rece, suspendând încărcarea până când acumulatorul ajunge la o temperatură corespunzătoare. Încărcătorul comută apoi automat în modul de încărcare a acumulatorului. Această funcție asigură o durată maximă de viață a acumulatorului.

Un acumulator rece se va încărca la jumătate din capacitate față de unul cald. Acumulatorul se va încărca la acea viteză redusă pe toată perioada ciclului de încărcare și nu va reveni la viteza maximă de încărcare chiar dacă acesta se încălzește.

### 4.3.4 SISTEMUL ELECTRONIC DE PROTECȚIE

Uneltele Li-Ion sunt prevăzute cu un sistem de protecție electronică ce va proteja acumulatorul împotriva suprasarcinii, supraîncălzirii sau descărcării profunde. Unealta se va opri în mod automat dacă sistemul de protecție electronică este activat. În acest caz, poziționați acumulatorul Li-Ion pe încărcător până când este încărcat complet.

### 4.3.5 ELEMENT DE MONTARE PE PERETE

#### DCB107, DCB112, DCB113, DCB115, DCB118, DCB132

Aceste încărcătoare sunt proiectate pentru a fi montate pe perete sau să stea în poziție verticală pe o suprafață a mesei sau pe o suprafață de lucru. În cazul montării pe perete, poziționați încărcătorul la îndemână într-o priză electrică, și departe de un colț sau alte obstacole care ar putea împiedica fluxul de aer. Utilizați partea din spate a încărcătorului ca șablon pentru amplasarea șuruburilor de fixare pe perete. Montați încărcătorul în siguranță, cu ajutorul unor șuruburi pentru gips-carton (achiziționate separat) de cel puțin 1 (25,4 mm) lungime, cu un diametru al capului de șurub 0,28 -0,35 (7-9 mm), înșurubate în lemn la o adâncime optimă, lăsând expus aproximativ 7/32" (5,5 mm) din șurub. Aliniați fantele de pe partea din spate a încărcătorului cu șuruburile expuse și introduceți pe deplin în sloturi.

### 4.3.6 INSTRUCȚIUNI DE CURĂȚARE A ÎNCĂRCĂTORULUI



**AVERTIZARE:** Pericol de șoc electric. Deconectați încărcătorul de la priză înainte de curățare.

Murdăria și unsoarea pot fi eliminate de pe partea exterioară a încărcătorului folosind o cârpă sau o perie moale nemetalică. Nu folosiți apă sau orice altă soluție de curățare.

#### 4.3.7 NOTE DESPRE ÎNCĂRCARE

- 1) Cea mai lungă durată de viață și cea mai bună performanță pot fi obținute în cazul în care acumulatorul este încărcat atunci când temperatura aerului este cuprinsă între 65 °F și 75 °F (18 °C - 24 °C). NU încărcăți produsul atunci când temperatura aerului este sub +40 °F (+4,5 °C), și peste +104 °F (+40 °C). Acest lucru este important și va preveni deteriorarea gravă a bateriei.
- 2) Încărcătorul și acumulatorul pot deveni calde la atingere în timpul încărcării. Acest lucru este normal și nu indică existența vreunei probleme. Pentru a facilita răcirea acumulatorului după utilizare, evitați introducerea încărcătorului sau a acumulatorului într-un mediu cald, cum ar fi într-un depozit metalic sau o remorcă neacoperită.
- 3) Dacă acumulatorul nu se încarcă corespunzător:
  - a) Verificați curentul la priza electrică conectând o lampă sau alt aparat;
  - b) Verificați pentru a vedea dacă priza este conectată la un comutator de lumină care oprește alimentarea atunci când opriți luminile;
  - c) Mutați încărcătorul și bateria într-o locație în care temperatura aerului din jur să fie aproximativ 65 °F - 75 °F (18 °C - 24 °C);
- 4) Dacă problemele de încărcare persistă, duceți unealta, acumulatorul și încărcătorul la centrul de service local.
- 5) Acumulatorul trebuie să fie reîncărcat atunci când nu reușește să furnizeze putere suficientă în cazul lucrărilor efectuate cu ușurință anterior. NU CONTINUAȚI SĂ UTILIZAȚI UNEALTA ÎN ACESTE CONDIȚII. Respectați procedura de încărcare. Ați putea, de asemenea, încărca un acumulator utilizat parțial ori de câte ori doriți, fără efecte adverse asupra acumulatorului.
- 6) Materialele străine conductibile precum, fără a se limita însă la, praf de la polizare, așchii metalice, vată minerală, folie de aluminiu sau orice depunere de particule metalice trebuie ținute la distanță de compartimentele încărcătorului. Deconectați întotdeauna încărcătorul de la sursa de alimentare atunci când nu există acumulator în compartiment. Deconectați încărcătorul înainte de a încerca să îl curățați.
- 7) NU înghetați sau nu scufundați în apă sau alte lichide.

#### 4.4 PACHET DE ACUMULATORI

**NOTĂ:** Pentru obținerea celor mai bune rezultate, asigurați-vă că acumulatorul este încărcat complet înainte de utilizare.

##### 4.4.1 INSTALAREA ȘI DEMONTAREA ACUMULATORULUI (FIG. 8B)

###### PENTRU A INSTALA UN ACUMULATOR ÎN MÂNERUL UNELTEI

- Aliniați acumulatorul (M) în mânerul uneltei (Fig. 8b), glisați acumulatorul în mânerul uneltei până când acumulatorul este bine așezat în unealtă și sunteți sigur că nu se deconectează.

###### PENTRU A SCOATE ACUMULATORUL DIN UNEALTĂ

- Apăsăți butonul de detașare a acumulatorului și trageți ferm acumulatorul din mânerul uneltei. Introduceți în încărcător conform descrierii din secțiunea privind încărcătorul din acest manual.

###### RECOMANDĂRI DE DEPOZITARE

- Cel mai bun loc de depozitare este un spațiu răcoros și uscat, ferit de lumina directă a soarelui și de căldura sau frigul excesive. Pentru performanța și durata de viață optime ale acumulatorului, depozitați acumulatorii la temperatura camerei atunci când nu sunt folosiți.
- Pentru depozitarea pe perioade lungi și pentru rezultate optime, este recomandat să depozitați acumulatorul încărcat complet într-un loc răcoros și uscat, scos din încărcător.

**NOTĂ:** Acumulatorii nu trebuie depozitați descărcați complet. Acesta va trebui reîncărcat înainte de utilizare.

#### 4.4.2 ACUMULATORI CU INDICATOR DE NIVEL ÎNCĂRCARE

Unii acumulatori DEWALT sunt prevăzuți cu un indicator pentru nivelul de încărcare care este compus din trei LED-uri verzi ce indică nivelul de încărcare al acumulatorului. Indicatorul nivelului de încărcare prezintă nivelurile aproximative de încărcare rămase în acumulator conform următorilor indicatori:

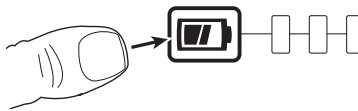

Pentru a activa indicatorul nivelului de încărcare, apăsați și mențineți apăsat butonul acestuia. O combinație a celor trei LED-uri verzi se va aprinde desemnând nivelul actual de încărcare al acumulatorului. Atunci când nivelul de încărcare a acumulatorului este sub limita de utilizare admisă, indicatorul de nivel al încărcării nu se va aprinde iar acumulatorul va trebui reîncărcat.

**NOTĂ:** Indicatorul de nivel al încărcării reprezintă doar o estimare a nivelului de încărcare rămas al acumulatorului. Acesta nu indică funcționalitatea uneltei și poate varia în funcție de componentele produsului, temperatură și aplicația utilizatorului final. Pentru mai multe informații despre acumulatorii cu indicarea nivelului de încărcare, vă rugăm să apelați telefonul 1-800-4-DEWALT (1-800-433-9258) sau să vizitați site-ul nostru [www.DEWALT.com](http://www.DEWALT.com).

## 5. PROCEDURA DE OPERARE

La uneltele rapide de nituit, echipamentul pentru vârf constă întotdeauna din trei elemente: o falcă de vârf, o tijă de nit și un arc de tijă de nit. Toate cele trei elemente sunt adaptate la nitul plasat și la dimensiunea orificiului.



**AVERTIZARE:** Este esențial să se monteze echipamentul corect pentru vârf pentru a asigura atât plasarea eficientă a nitului, cât și operarea SIGURĂ a uneltei. CITIȚI CU ATENȚIE AVERTISMENTELE DE SIGURANȚĂ



**AVERTIZARE:** Respectați întotdeauna instrucțiunile de siguranță și normele în vigoare.



**AVERTIZARE:** Pentru a reduce riscul de vătămări personale grave, deconectați acumulatorul înainte de a efectua orice reglaje sau de a scoate/instala atașamente sau accesorii



**AVERTIZARE:** Pentru a reduce riscul de vătămări corporale grave, adoptați **ÎNTOTDEAUNA** o poziție corectă a mâinilor, conform ilustrației.



**AVERTIZARE:** Pentru a reduce riscul de vătămare corporală gravă, mențineți **ÎNTOTDEAUNA** siguranța în anticiparea unei reacții neprevăzute.

### 5.1 POZIȚIA CORECTĂ A MĂINILOR

Poziția corectă a mâinii necesită o mână pe mânerul principal (j) fig. A. unealta poate fi acționată cu mâna stângă sau dreaptă.

### 5.2 ÎNCĂRCAREA UNELTEI

- Asigurați-vă că cursorul mecanic este montat și în orientarea corectă cu unealta
- Înșurubați fălcile de vârf selectate pe cilindrul uneltei.

- Deschideți fălcile de vârf, fie rotind inelul exterior pe fălcile acționate cu came sau împingând spre exterior capetele fălcilor, așa cum este ilustrat mai jos, la stânga.
- Conectați acumulatorul la unealtă.
- Selectați modul Reîncărcare și țineți declanșatorul apăsat >1 secundă până când unealta acționează și lampa de lucru începe să se aprindă intermitent la 1 secundă
- Introduceți tija de nit asamblată anterior, arcu țijeii de nit și niturile în fălcile de vârf până când tija de nit se așează complet la opritor. Ar trebui să iasă doar o mică parte din nituri din fălcile vârfului.
- Susțineți fălcile vârfului, apăsați și mențineți apăsat pe declanșatorul pentru >1s și unealta se va acționa către poziția inițială. Asigurați-vă că tija de nit și niturile nu se mișcă cu unealta
- Închideți fălcile vârfului și asigurați-vă că 1 nit este vizibil. Dacă poziția este incorectă, consultați secțiunea Tija de nit (5.4) pentru a regla.

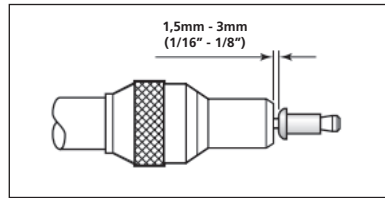
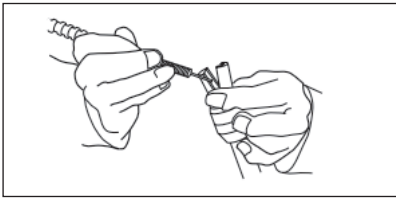

### 5.3 FĂLCILE DE COADĂ

#### 5.3.1 DEMONTAREA CARTUȘULUI

- Asigurați-vă că unealta este în poziția inițială și că tija de nit este scoasă din unealtă.
- Glisați înapoi blocajul cartușului, rotiți capacul cartușului în sus pentru a expune cartușul falcă de coadă
- Ridicați mânerul cartușului și glisați cartușul în sus, departe de unealtă
- Montarea cartușului se face invers față de această procedură

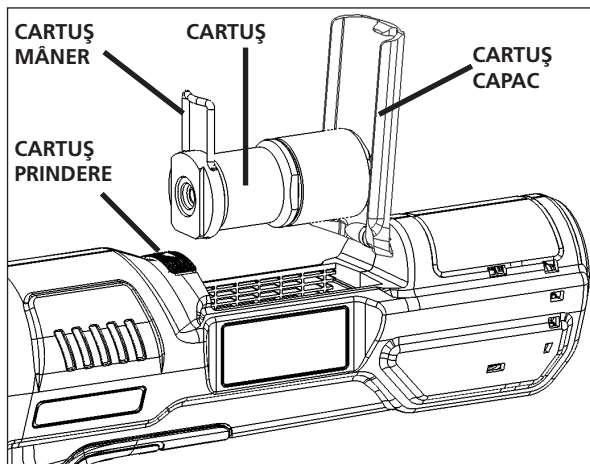

#### 5.3.2 ÎNLOCUIREA FĂLCILOR DE COADĂ

- Asigurați-vă că ați scos cartușul falcă de coadă din unealtă
- Fixați cu grijă corpul cartușului vertical, astfel încât capacul final să fie orientat în sus
- Cu o cheie de 30 mm, deșurubați capacul final al corpului cartușului
- Îndepărtați corpul cartușului din clemă îndepărtați arcu și turela fălcii din corp.
- Fălcile se așază în turela fălcii, înlocuiți după caz.
- Asamblarea se face invers față de această procedură. Asigurați așezarea corectă a fălcii atunci când asamblați.

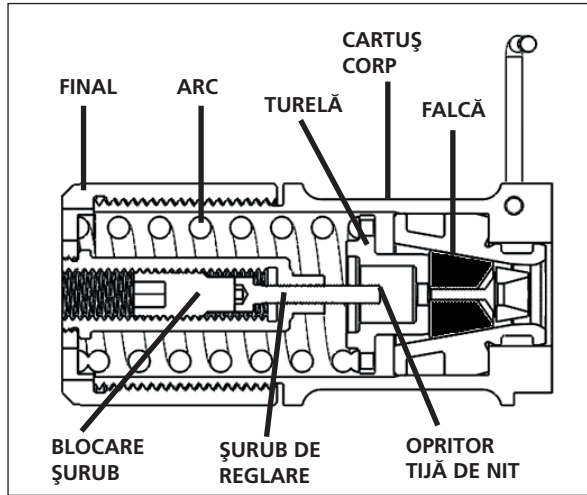

Notă: aceasta este o vedere în secțiune a cartușului fălcii de coadă

#### 5.4 TIJĂ DE NIT



**AVERTIZARE:** În timp ce o uzură nesemnificativă va rezulta printr-o utilizare normală și corectă a tijelor de nit, acestea trebuie examinate în mod regulat pentru semne de uzură excesivă, cu o atenție deosebită asupra diametrului capului, a zonei de prindere a fălcii de prindere a cozii sau orice deformare a tijei de nit. Tijele de nit care se strică în timpul utilizării ar putea fi proiectate cu putere din unealtă. Este responsabilitatea clientului să se asigure că tijele de nit sunt înlocuite înainte de orice deformare sau uzură excesivă și întotdeauna înainte de numărul maxim recomandat de acționări. Luați legătura cu reprezentantul STANLEY Engineered Fastening, care vă va informa care este valoarea respectivă, măsurând sarcina brută a aplicării cu un instrument de testare calibrat.

##### 5.4.1 ÎNCĂRCAREA UNEI TIJE DE NIT

- Introduceți o tijă de nit în capătul de coadă al niturilor prin pod-ul de hârtie.
- Glisați arcul pe tija de nit, asigurând orientarea corectă, așa cum se arată mai jos
- Înșurubând capătul cozii tijei de nit, rupeți pod-ul de hârtie din jurul niturilor.



##### 5.4.2 REGLAREA OPRITORULUI PENTRU TIJA DE NIT

- Scoateți tija de nit din unealtă și asigurați-vă că unealta este în poziția inițială.
- Scoateți cartușul fălcă de coadă
- Consultând figura din secțiunea 5.3.2, scoateți complet șurubul de blocare care este accesibil de pe fața capacului final
- Folosind cheia hexagonală de 3 mm, ajustați șurubul de reglare, dacă este necesar.
- Puneți la loc șurubul de blocare după ajustarea șurubului de reglare.

## 6. ÎNTREȚINEREA UNELTEI

### 6.1 FRECVENȚA OPERAȚIUNILOR DE ÎNTREȚINERE

Articol	Frecvență
Inspecția generală a uneltei	Zilnic
Verificați să nu existe urme de uzură sau defecțiuni ale tijei de nit	Zilnic
Verificați și curățați fălcile de vârf	Zilnic sau 10.000 de instalări
Verificați și degresați inelul OP la înfiletare	Săptămânal
Demontați, inspectați și curățați fălcile de coadă	Săptămânal
Demontați complet, înlocuiți componentele uzate și ansamblul de ungere	500.000 de acționări sau anual*

\*Contactați centrul de service autorizat pentru a finaliza

### 6.2 CURĂȚAREA



**ÎNTOTDEAUNA purtați protecție aprobată pentru ochi, în permanență în timpul curățării echipamentului**

#### 6.2.1 EXTERIORUL UNELTEI

Mențineți deschiderile gurii de ventilație a motorului fără perii, departe de urme de praf sau murdărie. Dacă este necesar, folosiți o cârpă moale, umezită pentru a îndepărta praful de pe deschiderile de aerisire.



**AVERTIZARE:** Purtați echipament de protecție aprobat pentru ochi și o mască aprobată de praf atunci când efectuați procedura următoare.



**AVERTIZARE:** Nu utilizați niciodată solvenți sau alte produse chimice puternice pentru curățarea componentelor nemetalice ale uneltei. Aceste produse chimice pot deprecia materialele de plastic utilizate în aceste componente. Folosiți o cârpă umezită doar cu apă și cu săpun delicat. Nu permiteți niciodată pătrunderea vreunui lichid în unealtă; nu scufundați niciodată vreoa parte a uneltei în lichid.

#### 6.2.2 VERIFICAREA ASPECTULUI

Controlați unealta la următoarele aspecte:

- Deteriorarea mânerelor, cilindrilor și fălcilor de vârf
- Componente și șuruburi slăbite
- Orice pete de ulei pe carcase
- Dezlipirea suprafeței (prindere din cauciuc)
- Blocarea orificiilor de evacuare
- Etichete de avertizare ilizibile sau lipsă

### 6.3 INSTRUCȚIUNI DE CURĂȚARE A ÎNCĂRCĂTORULUI



**AVERTIZARE:** Pericol de șoc electric. Deconectați încărcătorul de la priză înainte de curățare.

Murdăria și unsoarea pot fi eliminate de pe partea exterioară a încărcătorului folosind o cârpă sau o perie moale nemetalică.

**NU** folosiți apă sau orice altă soluție de curățare



#### 6.4 PIESE DE SCHIMB – UNEALTĂ

Pentru consumabile, cum ar fi echipamentele de vârf, cursoarele mecanice, tijele de nit și arcurile, consultați manualele de accesorii pe care le puteți găsi pe site-ul nostru la <https://www.STANLEYEngineeredFastening.com/resource-center/document-library>

Mai jos este o listă de piese de schimb disponibile pentru unelte

Numărul piesei	Descriere	Cantitate pe unealtă
07151-00403	Falcă de coadă	1 set (2 bucăți)
75000-02112	Etichetă - Comutator de cursă	1
75000-02209	Inel OP	1
75000-02400	Cartuș fălci de coadă	1
75000-02505	Capac fălci de coadă	1
75000-02507	Element de fixare	1
75000-02509	Capac tijă	1

Pentru orice alte piese de schimb neconforme, contactați centrul de service autorizat local care vă va oferi asistență și îndrumare suplimentară.

#### 6.5 PACHET DE ACUMULATOR

Acest acumulator cu durată lungă de viață trebuie să fie reîncărcat atunci când nu reușește să furnizeze putere suficientă în cazul lucrărilor efectuate cu ușurință anterior. La sfârșitul duratei sale de utilizare, eliminați-l acordând o atenție cuvenită mediului înconjurător:

- Consumați complet acumulatorul, apoi scoateți-l din unealtă
- Bateriile Li-Ion sunt reciclabile. Duceți acumulatorii la reprezentantul dvs. sau la un centru local de reciclare. Acumulatorii colectați vor fi reciclați sau eliminați corespunzător.

#### 6.6 Protejarea mediului înconjurător



Colectarea selectivă. Acest produs nu trebuie să fie aruncat împreună cu gunoiul menajer.

În cazul în care constatați că produsul dvs. STANLEY Engineered Fastening® trebuie înlocuit sau în cazul în care nu vă mai este de folos, nu îl aruncați împreună cu gunoiul menajer. Prevedeți colectarea selectivă pentru acest produs.

Colectarea selectivă a produselor uzate și a ambalajelor permite reciclarea și refolosirea materialelor. Reutilizarea materialelor reciclate contribuie la prevenirea poluării mediului înconjurător și reduce cererea de materii prime.

Este posibil ca regulamentele locale să prevadă colectarea selectivă a produselor electrice de uz casnic la centrele municipale de deșeuri sau de către comerciant atunci când achiziționați un produs nou.

Puteți verifica localizarea celui mai apropiat agent de reparații autorizat biroul local STANLEY Engineered Fastening® la adresa indicată în prezentul manual. Alternativ, o listă a agenților de reparații STANLEY Engineered Fastening® autorizați și detalii complete despre operațiile de service post-vânzare și despre datele de contact sunt disponibile pe Internet la adresa: [www.STANLEYEngineeredFastening.com](http://www.STANLEYEngineeredFastening.com)

## 7. DECLARAȚIE DE CONFORMITATE CE

Directiva pentru echipamente tehnologice 2006/42/CE

Original

Noi, **Avdel UK Limited; Stanley House, Works Road, Letchworth Garden City, Hertfordshire, SG6 1JY UNITED KINGDOM**, declarăm pe proprie răspundere că produsul:

<b>Descriere</b>	Unealtă pentru nituirea rapidă
<b>Marca/modelul</b>	STANLEY Assembly Technologies 75000-02000
<b>Nr. de serie</b>	

Conform Directivelor CE 2014/30/UE, 2011/65/UE, 2006/42/CE și următoarelor standarde armonizate

### **Siguranța:**

**Directiva privind utilajele**

**2006/42/EC: EN 62841-1:2015**

### **EMC:**

**Directiva EMC**

**2014/30/EU: EN 55014-1:2017**

**EN 55014-2:2015**

### **RoHS:**

**2011/65/EU: EN 63000:2018**

Documentația tehnică este alcătuită în conformitate cu Anexa 1, secțiunea 1.7.4.1, a următoarei Directive: 2006/42/CE Directiva privind utilajele (Instrumente statutare 2008 nr. 1597 - Regulamentul privind Furnizarea de mașini (Siguranța)).

Subsemnatul face această declarație în numele STANLEY Assembly Technologies

Europa



**A. K. Seewraj**  
**Director tehnic- UK**

Avdel UK Limited;  
Stanley House, Works Road, Letchworth Garden City, Hertfordshire,  
SG6 1JY MAREA BRITANIE

**Locul emiterii** Letchworth Garden City, UK

**Data emiterii** 07.07.2020



Acest echipament este conform cu Directiva privind  
utilajele 2006/42/CE.



**STANLEY**  
Engineered Fastening

---

## **8. PROTEJAȚI-VĂ INVESTIȚIA**

### **8.1 GARANȚIE UNEALTĂ DE NITUIT - STANLEY ENGINEERED FASTENING**

STANLEY Fastening garantează că această unealtă electrică a fost fabricată cu grijă și că nu prezintă defecte de material și de manipulare în utilizarea normală pentru o perioadă de un (1) an. Această garanție este valabilă de la data achiziției unelei și doar în cazul utilizării conform specificațiilor.

#### **Excluderi:**

##### **Uzura în condiții normale de utilizare**

Întreținerea periodică, reparațiile și înlocuirea pieselor datorită uzurii și deteriorării normale sunt excluse din această garanție.

##### **Abuzul și neglijența.**

Defectele sau deteriorările care apar în urma unei operări inadecvate, depozitari inadecvate, accident, abuz sau neglijență sunt excluse din această garanție.

##### **Servisarea sau modificările neautorizate.**

Defectele sau deteriorările care rezultă din servizare, testarea de reglaje, instalare, întreținere, transformare sau modificare în orice fel de către oricine în afara de STANLEY Engineered Fastening, sau de centrele sale autorizate de service, sunt excluse din această garanție.

Toate celelalte garanții, indiferent dacă sunt explicite sau implicite, inclusiv garanțiile de vandabilitate sau adecvare pentru un anumit scop sunt excluse din această garanție.

În cazul în care această unealtă se defectează în termenul și condițiile garanției, returnați imediat unealta către cel mai apropiat centru autorizat de service. Pentru lista centrelor autorizate de STANLEY Engineered Fastening din SUA sau Canada, contactați-ne gratuit la telefonul (877)364 2781.

În afara SUA și Canada, accesați site-ul nostru web [www.STANLEYEngineeredFastening.com](http://www.STANLEYEngineeredFastening.com) pentru a găsi cea mai apropiată locație STANLEY Engineered Fastening.

STANLEY Engineered Fastening va înlocui, fără costuri suplimentare, orice piesă sau orice piese care sunt identificate ca fiind defecte datorită materialului sau manipulei și va returna unealta către client. Aceasta reprezintă obligația noastră în baza acestei garanții. În nicio eventualitate, STANLEY Engineered Fastening nu poate fi considerat responsabil pentru orice pagube consecvențiale sau speciale care intervin în urma achiziționării sau utilizării acestei unele.

### **8.2 ÎNREGISTRAȚI-VĂ ONLINE UNEALTA PENTRU NITUIREA RAPIDĂ**

Pentru a vă înregistra garanția online, vizitați-ne la

[www.STANLEYEngineeredFastening.com/popavdel-powertools/warranty-card](http://www.STANLEYEngineeredFastening.com/popavdel-powertools/warranty-card)

Vă mulțumim pentru că ați ales o unealtă marca STANLEY Engineered Fastening STANLEY Assembly Technologies.

## 9. GHID DE DEPANARE

Simptom	Cauză	Remediere
Unealta nu funcționează la acționarea declanșatorului.	Acumulatorul este defect	Înlocuiți acumulatorul
	Acumulatorul nu este încărcat complet	Încărcați acumulatorul (4.3.1)
	Acumulatorul nu este așezat complet	Scoateți acumulatorul și introduceți-l din nou. Readeșteți unealta la poziția inițială.
	Acumulatorul a ajuns la limita temperaturii de operare datorită utilizării continue sau a unui defect.	Îndepărtați acumulatorul și lăsați să se răcească. Montați acumulatorul și readuceți unealta la poziția inițială.
	Nu s-a detectat cartușul fălci de coadă	Introduceți cartușul fălci de coadă în unealtă
	LED intermitent (intervale de 1s)	Unealta este în modul de reîncărcare. Țineți apăsat declanșatorul >1s pentru a reseta la poziția inițială
	Capac fălci de coadă deschis	Închideți capacul cartușului și blocați-l în locul cartușului
Unealta nu revine la poziția inițială la eliberarea declanșatorului.	Defect electric.	Scoateți acumulatorul, așteptați 2 secunde și apoi introduceți-l la loc. Resetați unealta la poziția inițială acționând declanșatorul (4.2.2)
Selectorul de cursă nu se va roti	Unealta nu este poziția inițială (blocat în modul de reîncărcare)	Acționați declanșatorul pentru >1s până când LED-ul clipește la intervale regulate de 1 secundă. Poziționați tija de nit, acționați declanșatorul pentru >1s pentru a readuce unealta în poziția inițială.
		Atingeți rapid declanșatorul în modul de reîncărcare pentru a readuce unealta în poziția inițială
	Acumulator scos timpul cursei (unealta este blocată în modul de nituire)	Unealta se află în modul de nituire, reîncărcați acumulatorul și trageți de declanșator pentru a acționa.
	Suprasolicitarea uneltei (Mod nituire)	Verificați aplicația (dimensiunile găurii, grosimea piesei) în conformitate cu specificațiile. În modul Nituire, acționați declanșatorul <0,5 secunde și eliberați-l în poziția inițială.
	Unealtă blocată (unealta este blocată în modul de nituire)	Tija de nit va trebui distrusă pentru a elibera unealta. (tăiați capul tijei de nit)

<b>Simptom</b>	<b>Cauză</b>	<b>Remediere</b>
Unealta nu fixează nitul	Acumulatorul este defect	Înlocuiți acumulatorul
	Încărcarea acumulatorului redusă	Reîncărcați acumulatorul
	Sarcină mare	Verificați prinderea nitului și dimensiunea orificiului de aplicare
	Verificați mărimea corectă a tijei de nit	
	Fălci de coadă uzate sau rupte	Fălci de coadă noi (5.3.2)
	Fălci de vârf uzate sau rupte	Fălci de vârf noi
Zgomot al cuplajului la plasarea nitului	Unealta este suprasolicitată	Verificați aplicația (dimensiunile găurii, grosimea piesei) în conformitate cu specificațiile.
Zgomotul al cupajului, unealta nu acționează	Durata de utilizare a cuplajului a fost atinsă	Scoateți acumulatorul, duceți unealta în cel mai apropiat centru de service aprobat STANLEY pentru service
„Alunecarea tijei de nit” - fălciile nu vor prinde tija de nit	Fălci de coadă uzate sau murdare	Curățați sau înlocuiți după cum este necesar (5.3.2)
	Arc rupt în cartuș	Înlocuiți dacă este necesar (5.3)
Imposibil de inserat tija de nit în timpul reîncărcării Fălciile nu vor elibera tija de nit	Mecanismul de acționare alunecă	Înlocuiți garnitura OP de pe șurubul sferic
	Fălciile de coadă s-au lipit	Curățați sau înlocuiți fălciile după cum este necesar (5.3)
Fălciile de coadă rămân deschise	Unealta este în poziție deschisă	Acționați declanșatorul pentru >1s până când LED-ul clipește regulat la intervale de 1 secundă. Poziționați tija de nit, acționați declanșatorul pentru >1s pentru a readuce unealta în poziția inițială.
	Cartușul fălci de coadă este montat incorect	Asigurați-vă că asamblarea fălciilor de coadă este corectă (5.3.2)
Nu se poate scoate cartușul falcă de coadă	Tija de nit este încă montată în unealtă	Urmați instrucțiunile pentru a elimina tija de nit (invers față de 5.2)
	Unealta este în poziție deschisă	Consultați Unealta este în poziție deschisă

<b>Simptom</b>	<b>Cauză</b>	<b>Remediere</b>
Niturile nu vor trece prin fâlcile de vârf	Fâlci de coadă uzate	Înlocuiți fâlcile pentru coadă (5.3)
	Orientarea cursorului este incorectă	Montați la loc asigurând orientarea corectă (4.2.3)
	Fâlci de vârf incorecte	Montați fâlcile corecte ale vârfului
	Arcul de tijă de nit nu este montat	Montați arcul de tijă de nit corect
	Spațiu incorect între capul de nit și fâlcile de vârf la închidere	Setați distanța la 1,5mm – 3mm (1/16” – 1/8”) (5.2)
	Blocarea cursorului	Curățați cursorul și ungeți-l cu ulei Verificați interiorul cilindrului pentru depuneri
	Slăbire a arcului în jurul cursorului	Înlocuiți cursorul (4.2.3)
	A fost montat un arc necorespunzător de tijă de nit	Montați arcul de tijă de nit corect
	Acumulare de depuneri în fâlcile de vârf	Curățați fâlcile de vârf, aplicați o cantitate de unsoare pe bază de litiu pe fețele de contact din interior
Uzură excesivă a fâlcii de coadă	Sarcină mare	Verificați dimensiunea și grosimea orificiului de aplicare și capacitatea de prindere a nitului
Alimentarea cu mai mult de un element de fixare	Alunecarea tijei de nit	Verificați „Alunecarea tijei de nit”
	Spațiu incorect între capul de nit și fâlcile de vârf la încărcare	Setați distanța la 1,5mm – 3mm (1/16” – 1/8”)

\* Alte simptome trebuie raportate la reprezentantul de reparații sau la centrul de reparații STANLEY.

©2020 STANLEY Black & Decker

Minden jog fenntartva.

A megadott információkat lemásolni és/vagy közzétenni semmilyen eszközzel és semmilyen szándékkal nem megengedett a STANLEY Engineered Fastening előzetes írásbeli engedélye nélkül. A megadott információk ezen termék bevezetésének időpontjában ismert adatokon alapulnak. A STANLEY Engineered Fastening üzletpolitikájának része a folyamatos termékfejlesztés, ezért a termékekben változások történhetnek. A megadott információk csak a STANLEY Engineered Fastening által szállított eredeti állapotú termékre vonatkoznak. A STANLEY Engineered Fastening ezért nem felelős a termék eredeti műszaki jellemzőitől való eltérések okozta károkért.

A rendelkezésre álló adatokat a legnagyobb gondossággal állítottuk össze. A STANLEY Engineered Fastening viszont nem vállal felelősséget az adatok esetleges hibáiért és azok következményeiért. A STANLEY Engineered Fastening nem vállal felelősséget harmadik fél által végzett tevékenységből származó károkért. A STANLEY Engineered Fastening által használt munkanevek, márkanevek, bejegyzett márkanevek stb. nem tekinthetők szabadon használhatónak, azokra is a márkanevek védelmére vonatkozó jogszabályok érvényesek.

## TARTALOM

<b>1. BIZTONSÁGI DEFINÍCIÓK</b> .....	<b>137</b>
1.1 ELEKTROMOS SZERSZÁMOKRA VONATKOZÓ, ÁLTALÁNOS BIZTONSÁGI UTASÍTÁSOK ....	137
1.2 CÍMKÉK ÉS PIKTOGRAMOK .....	140
1.3 AKKUMULÁTOROK ÉS TÖLTŐK .....	141
<b>2. SPECIFIKÁCIÓK</b> .....	<b>145</b>
2.1 MŰSZAKI ADATOK .....	145
2.2 A CSOMAG TARTALMA .....	146
2.3 RÖGZÍTŐELEM-KOMPATIBILITÁS .....	146
2.4 FŐBB RÉSZEGYSÉGEK LISTÁJA (A. ÁBRA) .....	146
2.5 KÜLÖN RENDELHETŐ TARTOZÉKOK .....	147
<b>3. A SZERSZÁM HASZNÁLATA ÉS BEÁLLÍTÁSA</b> .....	<b>147</b>
3.1 RENDELTETÉSSZERŰ HASZNÁLAT .....	147
<b>4. KEZELÉSEI ÚTMUTATÓ</b> .....	<b>148</b>
4.1 AKKUMULÁTOR .....	148
4.2 A SZERSZÁM BEÁLLÍTÁSAI .....	148
4.3 TÖLTŐK .....	150
4.4 AKKUMULÁTOR .....	152
<b>5. A SZERSZÁM MŰKÖDTETÉSE</b> .....	<b>153</b>
5.1 HELYES KÉZTARTÁS .....	153
5.2 A SZERSZÁM MEGTÖLTÉSE .....	154
5.3 HÁTSÓ SZORÍTÓPOFÁK .....	154
5.4 TŰSKE .....	155
<b>6. A SZERSZÁM SZERVIZELÉSE</b> .....	<b>156</b>
6.1 KARBANTARTÁS GYAKORISÁGA .....	156
6.2 TISZTÍTÁS .....	156
6.3 TISZTÍTÁSI ÚTMUTATÁSOK A TÖLTŐHÖZ .....	157
6.4 CSEREALKATRÉSZEK – SZERSZÁM .....	157
6.5 TÖLTHETŐ AKKUMULÁTOR .....	157
6.6 KÖRNYEZETVÉDELME .....	157
<b>7. EK MEGFELELŐSÉGI NYILATKOZAT</b> .....	<b>158</b>
<b>8. VÉDJE BEFEKTETÉSÉT</b> .....	<b>159</b>
8.1 A STANLEY ENGINEERED FASTENING ÁLTAL AZ ELEKTROMOS SZERSZÁMRA NYÚJTOTT GARANCIA .....	159
8.2 A NAGY SEBESSÉGŰ VAKSZEGECS-BELÖVŐ SZERSZÁM ONLINE REGISZTRÁCIÓJA .....	159
<b>9. HIBAELHÁRÍTÁSI ÚTMUTATÓ</b> .....	<b>160</b>



A használati útmutatót a szerszámot üzembe helyező vagy használó minden személynek el kell olvasnia, különös tekintettel a biztonsági figyelmeztetésekre és utasításokra.

## 1. BIZTONSÁGI DEFINÍCIÓK

Az alábbi definíciók az egyes figyelmeztető szavakhoz társított veszély súlyosságára utalnak. Kérjük, olvassa el a kézikönyvet, és figyeljen ezekre a szimbólumokra.



**VESZÉLY:** Olyan közvetlen veszélyt jelez, amely halálos vagy súlyos sérülést okoz.



**FIGYELMEZTETÉS:** Olyan potenciális veszélyt jelez, amely halálos vagy súlyos sérülést okozhat.



**VIGYÁZAT:** Potenciális veszélyt jelez, amely könnyű vagy közepesen súlyos sérülést okozhat.



(Felirat nélkül) Biztonságra vonatkozó üzenetet jelöl.

**FIGYELEM:** Olyan, személyi sérüléssel nem fenyegető gyakorlatot jelöl, amely anyagi kárt okozhat.



Áramütés veszélyét jelzi



Tűzveszélyt jelez

**A termék szakszerűtlen használata vagy karbantartása súlyos sérülést és anyagi károkat okozhat. A készülék használata előtt figyelmesen olvasson el minden figyelmeztetést és használati utasítást. Elektromos szerszámok használatakor a személyi sérülés kockázatának csökkentése érdekében be kell tartani az alapvető biztonsági óvintézkedéseket.**

A súlyos személyes sérülés veszélyének elkerülése érdekében áramtalanítsa a szerszámot, mielőtt beállítást végez, tartozékot cserél rajta vagy eltávolítja. Ezekkel a megelőző biztonsági intézkedésekkel csökkenti a szerszám véletlen beindulásának esélyét.

- A STANLEY Engineered Fastening nagy sebességű rögzítőelem-belövő szerszám csak rendeltetésének megfelelően használható.
- Csak a gyártó által ajánlott alkatrészeket, rögzítőelemeket és tartozékokat használja.
- Az elektromos szerszámot kizárólag a kifejezetten erre készült akkumulátorokkal használja

### 1.1 ELEKTROMOS SZERSZÁMOKRA VONATKOZÓ, ÁLTALÁNOS BIZTONSÁGI UTASÍTÁSOK



**FIGYELMEZTETÉS!** Olvassa át a szerszámhoz mellékelt összes biztonságtechnikai figyelmeztetést, útmutatást, szemléltető ábrát és műszaki adatot. A biztonsági figyelmeztetések és útmutatások be nem tartása áramütést, tüzet és/vagy súlyos sérülést okozhat.

#### ŐRIZZE MEG A FIGYELMEZTETÉSEKET ÉS A HASZNÁLATI ÚTMUTATÓT KÉSŐBBI HASZNÁLATRA

Az „elektromos szerszám” kifejezés a figyelmeztetésekből az Ön által használt, hálózatról működő (vezetékes) vagy akkumulátorral üzemeltetett (vezeték nélküli) elektromos szerszámot jelenti.

#### 1.1.1 MUNKATERÜLET BIZTONSÁGA

- a) A munkaterület legyen tiszta és világos. A rendetlen vagy sötét munkaterület növeli a balesetveszélyt.
- b) **NE használja az elektromos szerszámot robbanásveszélyes környezetben, például gyúlékony folyadékok, gázok vagy porok jelenlétében. Az elektromos szerszámokban képződő szikrától a por vagy a gázok meggyulladhatnak.**



- 
- c) **Az elektromos szerszám használata közben ne engedje közel a gyerekeket és a nézelődőket.** *Ha elterelik a figyelmét, elveszítheti a szerszám feletti uralmát.*

#### 1.1.2 ELEKTROMOS BIZTONSÁG

- a) **Az elektromos szerszám csatlakozódugója illeszkedjen a hálózati csatlakozóaljzathoz. Soha ne alakítsa át a csatlakozódugaszt. Földelt elektromos szerszámhoz ne használjon adapter dugaszt.** *Eredeti (nem átalakított) csatlakozó és ahhoz illő fali aljzatok használata mellett kisebb az áramütés veszélye.*
- b) **Ügyeljen, hogy teste ne érintkezzen földelt felületekkel, például csővezetékkel, radiátorral, hűtőszekrényvel.** *Ha a teste leföldelődik, nagyobb az áramütés veszélye.*
- c) **Soha ne engedje, hogy az elektromos szerszámok megázzanak, ill. azokat nedvesség érje.** *Ha víz kerül az elektromos szerszámba, nagyobb az áramütés veszélye.*
- d) **Gondosan bánjon a hálózati kábellel. Soha ne a kábelnél fogva vigye a gépet, és kérjük, ne a kábelnél fogva húzza ki a villásdugót a konnektorból. Tartsa távol a kábelt éles szélektől, mozgó alkatrészekről, védje olajtól és hőtől.** *A sérült vagy összetekeredett hálózati kábel használata növeli az áramütés kockázatát.*
- e) **Ha a szabadban használja az elektromos szerszámot, kültéri használatra alkalmas hosszabbító kábelt vegyen igénybe.** *Kültéri használatra alkalmas hosszabbító kábel használata mellett kisebb az áramütés veszélye.*
- f) **Ha az elektromos szerszám nedves helyen való használata elkerülhetetlen, használjon földzárlati megszakítóval (GFCI) védett áramforrást.** *GFCI használata mellett kisebb az áramütés veszélye.*

#### 1.1.3 SZEMÉLYES BIZTONSÁG

- a) **Az elektromos szerszám használatakor őrizze meg éberségét, figyeljen oda, mit csinál, és használja a józan esztét. Ne használja a szerszámot, ha fáradt, vagy ha gyógyszer, alkohol hatása vagy gyógykezelés alatt áll.** *Elektromos szerszám használata közben egy pillanatnyi figyelmetlenség is súlyos személyi sérülést okozhat.*
- b) **Használjon egyéni védőfelszerelést. Mindig viseljen védőszemüveget.** *A védőfelszerelések (például porvédő maszk, biztonsági csúszásmentes cipő, védősisak vagy hallásvédő) csökkentik a személyi sérülés veszélyét.*
- c) **Előzze meg a készülék véletlen elindítását. Ellenőrizze, hogy az üzemi kapcsoló kikapcsolt állásban van-e, mielőtt a hálózatra és/vagy akkumulátorra kapcsolja, a kezébe veszi vagy magával viszi.** *Ne hordozza a feszültség alatt lévő szerszámot ujjával az üzemi kapcsolón, mivel az balesethez vezethet.*
- d) **Távolítsa el a beállításhoz használt kulcsot vagy csavarkulcsot, mielőtt bekapcsolja az elektromos szerszámot.** *Forgó alkatrészen felejtett kulcs a gép beindulásakor személyi sérülést okozhat.*
- e) **Ne nyúljon ki túl messzire. Kerülje a rendellenes testtartást, és egyensúlyát soha ne veszítse el munkavégzés közben.** *Így jobban irányíthatja a szerszámot, még váratlan helyzetekben is.*
- f) **Megfelelő öltözetet viseljen. Ne hordjon ékszert vagy laza ruházatot munkavégzés közben.** *Haját és ruháját tartsa távol a mozgó alkatrészekről. A laza öltözék, ékszer vagy hosszú haj beleakadhat a mozgó alkatrészekbe.*
- g) **Ha az adott eszközhöz porszívó vagy porgyűjtő is tartozik, akkor győződjön meg arról, hogy ezeket megfelelően csatlakoztatta, ill. ezek megfelelően működnek.** *Porgyűjtő használatával csökkenthetők a porral összefüggő veszélyek.*
- h) **Ne essen abba a hibába, hogy a rendszeres szerszámhasználatból eredő gyakorlottság miatt elbízta magát, és figyelmen kívül hagyja a szerszám biztonsági irányelveit.** *Egyetlen gondatlan lépés másodpercek alatt súlyos sérüléshez vezethet.*

#### 1.1.4 ELEKTROMOS SZERSZÁMOK HASZNÁLATA ÉS KARBANTARTÁSA

- a) **Ne erőltesse az elektromos kéziszerszámot. A munkafeladatnak megfelelő szerszámot használja.** *A megfelelő szerszámmal jobban és biztonságosabban elvégezheti a munkát, ha a teljesítmény kategóriájának megfelelően használja.*

- 
- b) **NE használja az elektromos szerszámot, ha a kapcsolóval nem lehet ki- és bekapcsolni.** *Bármely kéziszerszám használata, amely nem irányítható megfelelően az üzemi kapcsolóval, nagyon veszélyes, ezért azonnal meg kell javíttatni a kapcsolót, ha sérült vagy nem működőképes.*
  - c) **A súlyos személyes sérülés veszélyének elkerülése érdekében áramtalanítsa a szerszámot és/vagy vegye ki az akkumulátort (amennyiben eltávolítható), mielőtt beállítást végez, tartozékot cserél rajta vagy eltávolítja.** *Ezzel a megelőző biztonsági intézkedésekkel csökkentti a szerszám véletlen beindulásának esélyét.*
  - d) **A használaton kívüli elektromos szerszámot olyan helyen tárolja, ahol gyermekek nem férhetnek hozzá; ne engedje, hogy olyan személyek használják, akik nem ismerik a szerszámot vagy ezen útmutatásokat.** *Az elektromos kéziszerszámok használata veszélyes lehet nem képzett felhasználók kezében.*
  - e) **Megfelelően tartsa karban a szerszámokat és a tartozékokat.** *Vizsgálja meg, hogy a mozgó részek megfelelően működnek-e, nincsenek-e akadályoztatva. Ellenőrizze a részegységeket, olajozásukat, esetleg előforduló töréseit, a kézvédő vagy a kapcsoló sérüléseit és minden olyan rendellenességet, ami befolyásolhatja a készülék használatát. Ha sérült a szerszám, használat előtt javíttassa meg. A nem megfelelően karbantartott elektromos szerszámok számos balesetet okoznak.*
  - f) **Tartsa a szerszámokat élesen és tisztán.** *A megfelelően karbantartott és éles vágószerszám kisebb valószínűséggel szorul be, és könnyebben irányítható.*
  - g) **Az elektromos szerszámot, a tartozékokat és a szerszám befogókat stb. ezeknek az útmutatásoknak megfelelően használja, a munkakörülmények és az elvégzendő feladat figyelembe vételével.** *Az elektromos szerszám nem rendeltetésszerű használata veszélyhelyzetet teremthet.*
  - h) **A fogantyúkat és a fogási felületeket tartsa szárazon és tisztán, olajtól és zsírtól mentesen.** *Csúszós fogantyúkkal és fogási felületekkel váratlan helyzetekben nem lehet biztonságosan tartani és irányítani a szerszámot.*

#### 1.1.5 AKKUMULÁTOROS SZERSZÁMOK HASZNÁLATA ÉS KARBANTARTÁSA

- a) **Csak a gyártó által előírt töltővel töltsen az akkumulátort.** *Az a töltő, amely alkalmas egy bizonyos típusú akkumulátor töltésére, másik típusú akkumulátornál tűzveszélyt okozhat.*
- b) **A szerszámot csak a kifejezetten hozzá készült akkumulátorral használja.** *Másfajta akkumulátor használata sérülést vagy tüzet okozhat.*
- c) **Ha nem használja, tartsa távol az akkucsomagot minden fémestől, például tűzőkapocstól, érmétől, a kulcsoktól, szögtől, csavartól és minden más apró fémtárgytól, amely az érintkezőket rövidre zárhatja.** *Az akkumulátor pólusainak rövidre zárása égési sérülést vagy tüzet okozhat.*
- d) **Nem megfelelő körülmények között az elemből szivároghat a folyadék, kerülje el a vele való érintkezést.** *Ha véletlenül érintkezésbe került a bőrével, öblítse le vízzel. Ha a szemébe folyadék került, ezenkívül forduljon orvoshoz is. Az elemből kiömlő folyadék irritációt vagy égési sérülést okozhat.*
- e) **Ne használjon sérült vagy átalakított akkumulátort vagy szerszámot.** *A sérült vagy átalakított akkumulátorok viselkedése kiszámíthatatlan lehet, tüzet, robbanást vagy súlyos sérülést okozhatnak.*
- f) **Az akkumulátort és a szerszámot tűztől és szélsőséges hőmérséklettől óvja.** *130°C-nál magasabb hőmérséklet robbanást okozhat.*
- g) **Tartsa be a töltésre vonatkozó utasításokat, és az akkumulátort, illetve a szerszámot ne töltsen az útmutatóban előírt hőmérséklet-tartományon kívül.** *Helytelen módon, illetve az előírt tartományon kívül eső hőmérsékleten történő töltés esetén az akkumulátor károsodhat, és nagyobb tűzveszéllyel kell számolni.*

#### 1.1.6 SZERVIZELÉS

- a) **A szerszámot képzett szakemberrel szervizeltesse, és csak eredeti cserealkatrészeket használjon fel.** *Ezzel biztosítja az elektromos szerszám folyamatos biztonságát.*

- b) **Soha ne szervizelje a sérült akkumulátorokat. Az akkumulátorokat kizárólag a gyártó, illetve hivatalos szervizszolgáltatók szervizelhetik.**

### 1.1.7 KIEGÉSZÍTŐ BIZTONSÁGI TUDNIVALÓK



**FIGYELMEZTETÉS: SOHA ne alakítsa át a szerszámot.** A szerszám bármilyen módosítása teljes garanciavesztéssel jár. A módosítással vagyoni kár és/vagy személyi sérülés súlyos kockázata léphet fel.



**FIGYELMEZTETÉS: MINDIG** viseljen védőszemüveget. Az általános, hétköznapi szemüveg NEM védőszemüveg. Viseljen arcmaszkot vagy porvédő álarcot, amikor a berendezés használata porképződéssel jár. **MINDIG CSAK TANÚSÍTVÁNNYAL ELLÁTOTT VÉDŐFELSZERELÉST VISELJEN:**

- Védőszemüveg
- Hallásvédő
- Légzésvédő



**FIGYELMEZTETÉS: A szerszám használata közben mindig viseljen megfelelő egyéni hallásvédőt. Bizonyos feltételek mellett, és bizonyos ideig tartó használat után a termék működésével járó zaj halláskárosodás kialakulását segítheti elő.**



**VIGYÁZAT: Ha nem használja a szerszámot, az oldalára fektetve olyan stabil felületre helyezze, ahol nem fenyegeti a felborulás vagy leesés veszélye. Némelyik nagyméretű akkumulátorral felszerelt szerszám függőlegesen is ráállítható az akkumulátorra, de könnyen felborulhat. Némelyik nagyméretű akkumulátorral felszerelt szerszám függőlegesen is ráállítható az akkumulátorra, de könnyen felborulhat.**

- A STANLEY Engineered Fastening NeoBolt® rögzítőelem-belövő szerszám csak rendeltetésének megfelelően használható.
- Csak a gyártó által ajánlott alkatrészeket, kötélemeket és tartozékokat használja.
- A szerszámot **NEM SZABAD** leejteni vagy kalapácsként használni.
- Tartsa a szerszám markolatát szárazon, tisztán, olajtól és zsírtól mentesen.
- Soha ne hagyjon őrizetlenül egy működésben lévő szerszámot, és használaton kívül minden esetben vegye ki az akkumulátort.
- Ne nyúljon az indítókapcsoló közelébe, mielőtt a szerszámot a hálózatra és/vagy akkumulátorra csatlakoztatja, a kezébe veszi vagy hordozza.
- Működő szerszámot **TILOS** mások felé irányítani.
- **TILOS** a szerszámot az orrburkolat levételével működtetni.
- A szerszám szellőzőnyílásaiba piszok, idegen anyag nem kerülhet, ez üzemi hibát okoz a gépben.

### 1.2 CÍMKÉK ÉS PIKTOGRAMOK

#### A SZERSZÁMON LÉVŐ JELÖLÉSEK

**SOROZATSZÁM HELYE:** A sorozatszám a szerszám talpán található (m. ábra). A sorozatszám csak akkor látható, ha az akkumulátort (g) eltávolítja a szerszámból.

**A DÁTUMKÓD ELHELYEZKEDÉSE:** A gyártás évét is tartalmazó dátumkód (n) a sorozatszám címkéjére van nyomtatva: **MM2020xxx**

## CÍMKÉK A SZERSZÁMON, A TÖLTŐN ÉS AZ AKKUMULÁTORON

A kézikönyvünkben használt piktogramokon kívül a szerszám, töltő és az akkumulátor címkéjén a következő ábrák láthatók:



Olvassa el az összes dokumentumot



Soha ne próbáljon meg feltölteni egy sérült akkumulátort.



Olvassa el az összes dokumentumot



Viztől óvja.



Viseljen védőszemüveget



A hibás vezetékeket azonnal cseréltesse ki



Viseljen légzésvédőt



Csak 4 és 40 °C közötti hőmérsékleten töltsé.



Viseljen hallásvédőt



Az akkumulátort környezetbarát módon selejtezze le.



Akkumulátor töltése.



Ne dobja tűzbe az akkucsomagot.



Akkumulátor feltöltve.



Li-ion akkucsomagok töltéséhez.



Késleltetés a hideg/meleg akkumulátor miatt.



A töltési időtartamokat lásd a műszaki adatok cím alatt.



Hibás akkucsomag vagy töltő.



Csak beltéri használatra



Hibás elektromos vezeték.



Áramütés veszélyére vonatkozó szimbólum



Ne tesztelje vezető anyagokkal



A DEWALT akkumulátorokat csak a kijelölt DEWALT töltőkkel töltsé. Ha nem DEWALT akkumulátort és kifejezetten a hozzá készült DEWALT töltőt használja, akkor a töltő felrobbanhat vagy egyéb veszélyes helyzeteket idézhet elő.



Látható sugárzás. Ne nézzen fénybe!

### 1.3 AKKUMULÁTOROK ÉS TÖLTŐK

*Az akkumulátort nem teljesen feltöltött állapotban szállítjuk. Az akkumulátor és a töltő használatát megelőzően olvassa át az alábbi biztonsági útmutatót, és az abban megadottak szerint töltsé fel az akkumulátort. Akkumulátor utánrendelése esetén a rendelésen tüntesse fel az akkumulátor katalógusszámát és feszültségét.*

*A szerszám DEWALT töltővel tölthető. A töltő használata előtt feltétlenül olvasson el minden biztonsági útmutatót. A töltők és akkumulátorok kompatibilitását a kézikönyv végén lévő táblázatban találja.*

**OLVASSA EL AZ ÖSSZES BIZTONSÁGI UTASÍTÁST**

### 1.3.1 FONTOS BIZTONSÁGI UTASÍTÁSOK MINDEN AKKUMULÁTORHOZ



**FIGYELMEZTETÉS:** Olvassa el az akkumulátorra, töltőre és elektromos szerszáma vonatkozó összes biztonsági figyelmeztetés és utasítást. A biztonsági figyelmeztetések és útmutatások be nem tartása áramütést, tüzet és/vagy súlyos sérülést okozhat.

- **SOHA** ne használja a töltőt vagy az akkumulátort robbanékony légkörben, például gyúlékony folyadékok, gázok vagy porok jelenlétében. Az akkumulátor töltőbe helyezésekor vagy onnan való kivételekor a por vagy a gőzök meggyulladhatnak.
- **SOHA** ne próbálja erőtétellel beilleszteni az akkumulátort a töltőbe. Semmilyen módon ne alakítsa át az akkusomagot azért, hogy beilleszthesse egy vele nem kompatibilis töltőbe, mert az akku megrepedhet és súlyos személyi sérülést okozhat. Az akkumulátorok és töltők kompatibilitását a kézikönyv végén lévő táblázatban találja.
- Az akkumulátorokat csak a kijelölt DEWALT töltőkkel töltsse.
- **NE fröccsentsen rá vizet, és ne merítse vízbe vagy más folyadékba.**
- **Ne tárolja és ne használja a szerszámot és az akkumulátort olyan helyen, ahol a hőmérséklet elérheti vagy meghaladhatja a 40° C-ot (104° F) (például pajtákban vagy fémépületekben nyáron).** Az akkumulátort hűvös és száraz helyen tárolja, hogy élettartama a leghosszabb legyen.
- **MEGJEGYZÉS: Ne tárolja az akkumulátort a szerszámban úgy, hogy az indítókapcsoló bekapcsolt állásban van lezárva. Soha ne ragassza le az indítókapcsolót „ON” (BE) állásban.**
- **NE dobja tűzbe az akkumulátort még akkor sem, ha súlyosan megrongálódott vagy teljesen elhasználódott. Tűzben az akkumulátor felrobbanhat. Lítium-ion akkumulátor égésekor mérgező gőzök és más mérgező anyagok keletkeznek.**
- **Ha az akkumulátor tartalma érintkezésbe kerül a bőrével, azonnal mossa le az érintett felületet kímélő szappannal és vízzel. Ha az akkumulátor-folyadék a szemébe jutott, öblítse vízzel legalább 15 percig vagy addig, amíg az irritáció meg nem szűnik. Ha orvosi segítségre van szüksége, tájékoztassa az orvost, hogy az elektrolit folyékony szerves karbonátok és lítiumsók elegyét tartalmazza.**
- **A felnyitott akkumulátor-cellák tartalma irritálhatja a légutakat. Szellőztessen friss levegővel. Ha a tünetek nem szűnnek meg, forduljon orvoshoz.**



**FIGYELMEZTETÉS:** Égési sérülés veszélye. Szikrától vagy lángtól az akkumulátor-folyadék meggyulladhat.



**FIGYELMEZTETÉS:** Tűzveszély. Soha semmilyen okból ne próbálja szétbontani az akkusomagot. Ha az akkumulátor háza megrepedt vagy más módon megsérült, ne tegye a töltőbe. Ne nyomja össze, ne ejtse le, ne sértsse fel az akkumulátort. Ne használjon olyan akkumulátort, amelyet erős ütés ért, leesett vagy más módon sérült (pl. szeggel kilyukasztották, kalapáccsal ráütöttek, ráléptek stb.). A sérült akkumulátorokat újrahasznosítás céljából vissza kell juttatni a szervizbe.

### 1.3.2 SZÁLLÍTÁS



**FIGYELMEZTETÉS:** Tűzveszély. Az akkumulátorok szállítása során tűz keletkezhet, ha az akkumulátor pólusai véletlenül vezető anyagokkal érintkeznek. Az akkumulátorok szállításakor győződjön meg róla, hogy azok pólusai védve vannak, és jól el vannak szigetelve az esetlegesen velük érintkezésbe lépő, és azáltal rövidzárlatot előidéző anyagoktól.

A DEWALT akkumulátorok az iparág és a jogi szabványok által előírt valamennyi vonatkozó szállítási előírásnak megfelelnek, ideértve az ENSZ veszélyes áruk szállítására vonatkozó ajánlásait; a Nemzetközi Légi Szállítási Szövetség (IATA) veszélyes árukra vonatkozó előírásait; a veszélyes áruk nemzetközi tengeri szállítására (IMDG) vonatkozó előírásokat, valamint a veszélyes áruk nemzetközi közúti szállításáról szóló Európai Megállapodást (ADR). A lítium-ion cellákat és az akkumulátorokat a Veszélyes áruk szállítására vonatkozó ENSZ-ajánlások: Vizsgálatok és kritériumok kézikönyve 38.3 bekezdése szerint tesztelték. A legtöbb esetben a DEWALT akkumulátor szállítása mentesül a teljes körűen szabályozott 9. osztályú veszélyes anyagként való besorolás alól. Általában csak a 100 wattóránál (Wh) nagyobb energiahatékonysággal bíró lítium-ion akkumulátort tartalmazó szállítmányokat szükséges teljes körűen szabályozott 9. osztályú anyagként szállítani. A lítium-ion akkumulátorokon minden esetben fel van

tüntetve a csomagban a wattóra-besorolás. Az előírások összetettsége miatt továbbá a DEWALT – függetlenül a wattóra-besorolástól – nem javasolja a lítium-ion akkumulátorok önmagukban történő légi szállítását. Az akkumulátorokkal felszerelt szerszámokat (kombinált készletek) tartalmazó szállítmányok légi szállítására az előírások alól mentesülve lehetséges, amennyiben az akkumulátor wattóra-besorolása nem haladja meg a 100 Wh értéket. Akár teljes körűen szabályozottnak, akár az előírások alól mentesültnek minősül a szállítmány, a szállító felelőssége utánajárni és betartani a csomagolási, címkézési/jelölési és dokumentációs előírásokról szóló legfrissebb rendeleteket. Az útmutató e bevezetésében jóhiszeműen, a dokumentum létrehozásának időpontjában pontosnak hitt információkat közlünk. Azonban erre garanciát – sem kifejezett, sem vélelmezett garanciát – nem vállalunk. A vásárló felelőssége meggyőződni arról, hogy tevékenységei megfelelnek a vonatkozó előírásoknak.

## A DEWALT FLEXVOLT™ AKKUMULÁTOR SZÁLLÍTÁSA

A DEWALT FLEXVOLT™ akkumulátornak két módja létezik: **Használat** és **Szállítás**.

**Használati mód:** Ha a FLEXVOLT™ akkumulátor önállóan áll vagy egy DEWALT 20V Max\* termékben van benne, 20V Max\* akkumulátorként működik. Ha a FLEXVOLT™ akkumulátor egy 60V Max\* vagy egy 120V Max\* (két 60V Max\* akkumulátor) termékben van benne, 60V Max\* akkumulátorként működik.

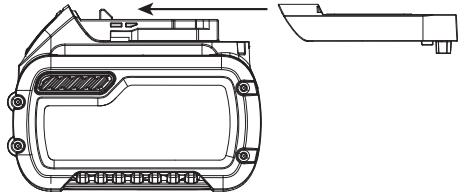

**Szállítási mód:** Az akkumulátor akkor van Szállítási módban, ha a fedél felkerült a FLEXVOLT™ akkumulátorra. A csomagban a cellaláncok elektromosan el vannak választva, így három akkumulátor alacsonyabb wattóra (Wh) besorolású, egy akkumulátor pedig magasabb wattóra besorolású. Az alacsonyabb wattóra besorolású akkumulátorok nagyobb mennyisége miatt a csomag mentesül bizonyos szállítási szabályok alól, amelyek a magasabb wattórás akkumulátorokra érvényesek.

Az akkumulátor címkéjén két wattóra besorolás látható (lásd a példát). A vonatkozó szállítási előírások meghatározásához az akkumulátor szállítási módja szerint megfelelő wattóra besorolást kell alkalmazni. A szállítófedél használata esetén a csomag a Szállításra („Shipping”) vonatkozóan feltüntetett wattóra besorolású, 3 db akkumulátornak minősül. Fedél nélküli vagy szerszámokban történő szállítás esetén a csomag a Használat („Use”) mellett feltüntetett wattóra besorolású, 1 db akkumulátornak minősül.

Példa a Használat és Szállítás címkejelölésre

- HASZNÁLAT: 120 Wh Szállítás: 3 x 40 Wh -

A Szállítási Wh besorolásnál például „3 x 40 Wh” érték látható, ami 3 db, egyenként 40 wattórás akkumulátort jelent. A Használati Wh besorolás „120 Wh” jelölést kaphat (1 db akkumulátornak minősül).

### 1.3.3 FONTOS BIZTONSÁGI UTASÍTÁSOK VALAMENNYI AKKUMULÁTOR-TÖLTŐRE VONATKOZÓAN

- NE próbálja az akkumulátort a kézikönyvben megadottaktól eltérő töltővel tölteni. A töltőt és az akkumulátort kimondottan egymáshoz terveztük.
- Ezek a töltők rendeltetészerűen kizárólag DEWALT akkumulátorok töltésére használhatók. Minden más célú felhasználásuk tüzet vagy akár halálos áramütést okozhat.
- Az akkumulátort soha ne érje csapadék - eső ill. hóesés.
- A töltőt ne a kábelénél hanem a dugaszánál fogva húzza ki a konnektorból. Így kisebb lesz a kábel és a dugasz sérülésének veszélye.
- Győződjön meg arról, hogy a vezetékét úgy helyezte el, hogy arra nem léphetnek rá, abban nem botolhatnak meg, ill. más módon nem sérthetik vagy rántathatják meg.
- Csak akkor használjon hosszabbító kábelt, ha feltétlenül szükséges. Nem megfelelő hosszabbító kábel használata tüzet vagy akár halálos áramütést is okozhat.
- Amennyiben a töltőt a szabadban használja, mindig biztosítson hozzá száraz helyet, és kültéri használatra alkalmas hosszabbító kábelt vegyen igénybe. Kültéri használatra alkalmas hosszabbító kábel használata mellett kisebb az áramütés veszélye.

Legkisebb kábelméretek					
Volt		Kábel teljes hossza lábban megadva (méter)			
120 V		25 (7,6)	50 (15,2)	100 (30,5)	150 (45,7)
240 V		50 (15,2)	100 (30,5)	200 (61,0)	300 (91,4)
Amper értéke		AWG méret			
Több, mint	Nem több, mint				
0	6	18	16	16	14
6	10	18	16	14	12
10	12	16	16	14	12
12	16	14	12	Nem ajánlott	

- **A hosszabbító kábelnek megfelelő átmérővel (AWG) kell rendelkeznie a biztonságos üzemeltetés érdekében.** Minél kisebb értékű a huzalátmérő, annál nagyobb a kábel teljesítménye, azaz a 16-os AWG értékű kábel nagyobb teljesítményre képes, mint egy 18-as értékkel rendelkező. Ha túl rövid a kábel, csökken a vonalfeszültség, amely áramkimaradáshoz és túlmelegedéshez vezet. Ha több hosszabbító kábelt kell használnia a nagy távolság miatt, akkor győződjön meg róla, hogy minden egyes hosszabbító megfelel a minimális elvárásoknak. A fenti táblázatban láthatók a kábelhossznak és az adattáblán szereplő amperértéknek megfelelő kábelméretek. Kétség esetén használjon eggyel vastagabb kábelt. Minél kisebb az AWG érték, annál vastagabb a kábel.
- **Soha ne helyezze a töltőt puha felületre és ne helyezzen a töltőre tárgyakat, mert ezek eltömíthetik az eszköz szellőző nyílásait, ami miatt az eszköz belseje túlmelegedhet. Hőt kibocsátó tárgyaktól távolra helyezze a töltőt. A töltő a készülékház tetején és alján lévő szellőzőnyílásokon át szellőzik.**
- **Soha ne használja a töltőt sérült vezetékkel vagy csatlakozódugással.**
- **Soha ne használja a töltőt, ha azt erős ütés érte, leesett vagy más módon megsérült. Ilyen esetben juttassa el egyik megbízott márkaszervizbe.**
- **Ne szedje szét a töltőt; juttassa azt el a hivatalos márkaszervizbe, ha azt valamilyen oknál fogva karban kellene tartani vagy javítani kellene. A helytelen összeszerelés akár halálos áramütést vagy tüzet okozhat.**
- **Válassa le a töltőt az elektromos hálózatról tisztítás előtt. Ezzel csökkentheti az áramütés kockázatát. Nem elég csak kivenni az akkumulátort a töltőből, mert attól még nem szűnik meg az áramütés veszélye.**
- **SOHA ne próbáljon meg két töltőt egymáshoz csatlakoztatni.**
- **A töltőt a háztartásokban szokásos 220-240 V-os elektromos feszültséghez terveztük. Ne is próbálja más feszültségen használni. Ez nem vonatkozik a jármű akkumulátorok töltőire.**



**FIGYELMEZTETÉS:** Áramütés veszélye. Ne engedje, hogy folyadék kerüljön a töltő belsejébe. Ez áramütést okozhat.



**FIGYELMEZTETÉS:** Égési sérülés veszélye. Ne mártsa az akkumulátort folyadékba, és ne hagyja, hogy folyadék kerüljön az akkumulátor belsejébe. Soha semmilyen okból ne próbálja szétbontani az akkucsomagot. Ha az akkumulátor műanyag burkolata eltörik vagy megreped, juttassa vissza a terméket az egyik szervizbe újrahasznosítás céljából.



**VIGYÁZAT:** Égési sérülés veszélye. A sérülésveszély csökkentése érdekében csak DEWALT akkumulátort töltsön a töltővel. Más típusú akkumulátor túlmelegedhet és szétrobbanhat, ami személyi sérüléssel és anyagi kárral járhat.

**FIGYELEM:** Bizonyos körülmények között előfordulhat, hogy az elektromos hálózatra kapcsolt töltő belsejébe került idegen anyag rövidre zárja a töltő érintkezőit. A töltő üregeitől távol kell tartani az áramot jól vezető idegen anyagokat, például (a teljesség igénye nélkül) acélforgács, alufólia és egyéb fémrészecskék. Mindig húzza ki a töltőt a konnektorból, amikor nincs benne akkumulátor. Tisztítás előtt is húzza ki a töltő tápkábelét a konnektorból.

## 2. SPECIFIKÁCIÓK

### 2.1 MŰSZAKI ADATOK

#### 2.1.1 SZERSZÁM MŰSZAKI ADATAI

Feszültség	$V_{DC}$	18 névl. /20 max.
Típus		1
Akkumulátor típusa		Li-ion
Súly (akkumulátor nélkül)	Kg [font]	2,5 [5,51]
<b>Zaj- és rezgésszint-értékek (triax vektorösszeg)</b>		
<b>Az értékek az EN 62841-1 és EN62841-2-2 szabványok szerint vannak meghatározva</b>		
$L_{pA}$ hangnyomás-szint	dB(A)	80,0
$K_{pA}$ hangnyomás-szint bizonytalansága	dB(A)	3,0
$L_{WA}$ mért hangerő szintje	dB(A)	91,0
$K_{WA}$ hangerő bizonytalansága	dB(A)	3,0
Ah rezgésszint	$m/s^2$	0,5 (<2,5)
K Rezgésszint bizonytalansága	$m/s^2$	1,5

Megjegyzés: Az EN szabványoknál a hangemissziós értékek a közelebb eső 0,5 dBA értékre vannak kerekítve

#### 2.1.2 AZ AKKUMULÁTOR ÉS A TÖLTŐ MŰSZAKI ADATAI

Akkumulátor*		NA	XJ
Akkumulátor típusa		Li-ion	Li-ion
Feszültség	$V_{DC}$	18 névl. /20 max.	18
Kapacitás	Ah	2,0/4,0	2,0/4,0
Súly	Kg [font]	0,40/0,61 [0,88/1,35]	0,40/0,61 [0,88/1,35]
Töltés időtartama	perc	30/60	30/60
Töltő**		NA	QW/GB
Akkumulátor típusa		Li-ion	Li-ion
Akkumulátor típusa - Hálózati feszültség	$V_{AC}$	120	230
Felvett frekvencia	Hz	60	50
Súly	kg	0,50	0,50

\* Az elektromos szerszámok DEWALT 18 V-os névleges / 20 V-os maximális feszültségű, becsúsztható Li-ion akkumulátorokkal kompatibilisek

\*\* A töltési időtartam a DCB115 DEWALT töltőre vonatkozik.



### 2.1.3 RÖGZÍTŐELEM HOZZÁVETŐLEGES SZÁMA TÖLTÉSENKÉNT

Névl. Rögzítőelem átm. mm	2,0 Ah-s akkumulátor	4,0 Ah-s akkumulátor
4,8 mm [3/16"] Steel NeoSpeed®	800	1600

*Megjegyzés: Ezek az értékek teljesen feltöltött akkumulátorral való működtetés esetére vonatkozó becslések, csak tájékoztatásul szolgálnak. Az eredmények a szegecs anyagától és bevonatától, a szerszám/akkumulátor állapotától és a munkakörnyezettől függően változhatnak.*

### 2.2 A CSOMAG TARTALMA

A csomag a következőket tartalmazza:

- |                                      |                          |                             |
|--------------------------------------|--------------------------|-----------------------------|
| 1 db vezeték nélküli szerelőszerszám | 1 töltő                  | 2 db 2 Ah értékű lítium-ion |
| 1 db tartozékdoboz                   | 1 db használati útmutató | akkumulátor**               |

\* A belövő készülékcsoomagok külön kaphatók.

\*\* A lítium-ion akkumulátorok mennyisége és típusa a típusszám és az értékesítési régió szerint változik.

A részletekről és opciókról érdeklődjön viszonteladójánál.

### 2.3 RÖGZÍTŐELEM-KOMPATIBILITÁS

RÖGZÍTŐELEM NEVE	RÖGZÍTŐELEM MÉRETE										M2.5	M3
	3/32"	1/8	5/32	3/16	1/4"	2,5 mm 2,8 mm	3 mm	3,5 mm	4 mm	6 mm	4-40 UNC	6-32 UNC
CHOBERT®	•	•	•	•	•							
GROVIT®	•	•	•	•								
AVLUG® *	•	•										
BRIV®	•	•	•	•						•		
RIVSCREW®						•	•	•	•			
AVTRONIC®						•						
AVSERT®											•	•
NEOSPEED®		•	•	•								

\* Az 1/16 Avlug® nem megfelelő

### 2.4 FŐBB RÉSZEGYSÉGEK LISTÁJA (A. ÁBRA)

Ballon:			
a	Kioldógomb	f	Nyel
b	Módválasztó	g	Akkumulátor
c	Kiválasztó címke	h	Akkumulátor kioldógombja
d	Táráz	i	Főfogantyú
e	Üzemjelző lámpa	j	Tárfedél



**FIGYELMEZTETÉS:** Az elektromos szerszámon vagy annak részein soha ne végezzen átalakítást. Azzal anyagi kárt vagy személyi sérülést okozhat.

## 2.5 KÜLÖN RENDELHETŐ TARTOZÉKOK



**FIGYELMEZTETÉS:** Mivel a STANLEY Engineered Fastening® által kínálttól eltérő tartozékokat nem tesztelték a készülékkel, ezek használata veszélyes lehet. A sérülés veszélyének csökkentése érdekében csak a STANLEY Engineered Fastening® által ajánlott tartozékokat használja a termékkel. A megfelelő tartozékokkal kapcsolatos bővebb tájékoztatásért forduljon forgalmazójához.



**FIGYELMEZTETÉS:** A sérülésveszély csökkentése érdekében vegye ki az akkucsomagot a szerszámból, mielőtt beállítást végez rajta, illetve amikor tartozékot fel- vagy leszerel.

**A STANLEY Engineered Fastening üzletpolitikájának része a folyamatos termékfejlesztés, én fenntartjuk annak jogát, hogy előzetes értesítés nélkül módosítás következik be bármely termékünk specifikációiban.**

## 3. A SZERSZÁM HASZNÁLATA ÉS BEÁLLÍTÁSA

### 3.1 RENDELTESSZERŰ HASZNÁLAT

A nagy sebességű vakszegecs-belövő szerszámokat KIZÁRÓLAG a STANLEY Engineered Fastening nagy sebességű rögzítőelemek beszereléséhez tervezték. A készülék egy professzionális elektromos szerszám.



**A SZERSZÁM ÜZEMBE HELYEZÉSE ELŐTT OLVASSON EL MINDEN BIZTONSÁGI FIGYELMEZTETÉST ÉS UTASÍTÁST.**



**FIGYELMEZTETÉS:** Az elektromos szerszámon vagy annak részein soha ne végezzen átalakítást. Azzal anyagi kárt vagy személyi sérülést okozhat.

**NE** használja nedves környezetben, illetve gyúlékony folyadékok vagy gázok jelenlétében.

**Ne** engedje, hogy gyermekek a szerszámhoz hozzáférjenek. Ha kevésbé gyakorlott személy használja, biztosítson számára felügyeletet.

- **Fiatalkorúak és fogyatékkal élők.** A készüléket fiataikorúak vagy fogyatékkal élők csak felügyelettel használhatják.
- A terméket nem használhatják olyan személyek (a gyermekeket is beleértve), akik nincsenek fizikai, érzékelési vagy mentális képességeik teljes birtokában, vagy nincs meg a szükséges tapasztalatuk és tudásuk vagy képzettségük, kivéve, ha a biztonságukért felelős személy felügyeletet biztosít számukra. Gyermekeket soha ne hagyjon felügyelet nélkül a termék közelében.

### ELEKTROMOS BIZTONSÁG

A villanymotort csak egy bizonyos feszültségre terveztük. Mindig ellenőrizze, hogy az akkumulátor feszültsége megfelel-e az adattáblán megadott feszültségnek. Azt is ellenőrizze, hogy a töltő feszültsége megfelel-e a hálózati feszültségnek.



A DEWALT töltő az EN 60335 szabványnak megfelelő kettős szigetelésű, ezért nincs szükség földelő vezetékre.

### Hosszabbító kábel használata

Csak akkor használjon hosszabbító kábelt, ha feltétlenül szükséges. A töltő teljesítményfelvételének megfelelő, jóváhagyott hosszabbítót használjon (lásd a műszaki adatoknál). A vezetők minimális keresztmetszete 1 mm<sup>2</sup>, maximális hossza 30 m lehet.

Amennyiben kábeldobon lévő hosszabbító kábelt használ, úgy azt mindig teljesen tekerje le.

### A szerszám használata előtt

- Válassza ki a megfelelő méretű orrszerelvényt és szerelje fel
- Győződjön meg róla, hogy az akkumulátor teljesen fel van-e töltve
- Helyezze be az akkumulátort a szerszámba
- Gyorsan húzza meg, majd engedje el a ravaszt, így a szerszám alaphelyzetbe áll.

## 4. KEZELÉSEI ÚTMUTATÓ



A beszereléshez szükséges eszköz használata során **MINDIG** viseljen jóváhagyott hallásvédőt és védőszemüveget.



**FIGYELMEZTETÉS:** A szerszám beállítása előtt mindig vegye ki belőle az akkumulátort.

### 4.1 AKKUMULÁTOR

#### 4.1.1 AZ AKKUMULÁTOR SZERSZÁMFOGANTYÚBA TÖRTÉNŐ BESZERELÉSE (F. ÁBRA)

- Igazítsa az akkumulátort (g) a szerszám fogantyújában kialakított sínekhez.
- Addig csúsztassa az akkumulátort a fogantyúba, amíg stabilan nem illeszkedik, és bizonyosodjon meg arról, hogy a zár a helyére pattant

#### 4.1.2 AZ AKKUMULÁTOR SZERSZÁMRÓL VALÓ LEVÁLASZTÁSA (F. ÁBRA)

- Nyomja meg a kioldó gombot (h), majd határozott mozdulattal húzza ki az akkumulátort a szerszám fogantyújából.
- Helyezze be az akkumulátort a töltőbe a G. ábrában ismertetett módon.

### 4.2 A SZERSZÁM BEÁLLÍTÁSAI

#### 4.2.1 A MÓD KIVÁLASZTÁSA (B-D. ÁBRA)

A szerszámon található módválasztóval könnyedén kiválasztható a szükséges művelet. A szükséges mód kiválasztásához kézzel óvatosan forgassa el a gombot.

B. ábra – Belövési mód

- A módot akkor kell használni, ha a betöltött tüske, a védőbetét és a megfelelő elülső szorítópofák be vannak szerelve.
- A hátsó szorítópofák ebben a módban csakis a tüske eltávolításával távolíthatók el

C. ábra – Zárolt mód

- Kifejezetten biztonsági célból kialakított. A kioldógomb meghúzásakor a szerszám nem lép működésbe.
- A módot a szerszám szállításakor vagy használaton kívül helyezésekor kell használni.

D. ábra – Újratöltési mód

- E segítségével eltávolítható és visszahelyezhető a tüske
- Ebben a módban a kioldógomb másképpen működik, mint belövési módban

#### 4.2.2 KIOLDÓGOMB

A. ábra – A kioldógomb (a) három (3) különböző módon működik.

Mód	
<b>Belövés</b>	<b>Első lehetőség:</b> Tartsa lenyomva a kioldógombot a ciklus időtartama alatt. A kioldógomb hibabiztos funkcióval bír, így megelőzhető, hogy a szerszámnál túlfutás lépjen fel, vagyis a teljes löket elérése után automatikusan a kezdőpozícióba fog lépni. <b>Második lehetőség:</b> Tartsa lenyomva a kioldógombot, és a rögzítőelem behelyezése után azonnal engedje el. A szerszám automatikusan visszatér a kezdőpozícióba.
<b>Zárolt</b>	A kioldógomb megnyomásakor a szerszám nem indul. Ebben a módban 1 másodperces késleltetési idő áll fenn, amely megakadályozza a szerszám későbbi bekapcsolását.
<b>Újratöltés</b>	Tartsa lenyomva a kioldógombot több, mint 1 másodpercig, ezzel a szerszámot a szorítópofák kinyitására kényszeríti. Az üzemjelző lámpa két percen keresztül másodpercenként egyszer felvillan. Az újratöltés után ha szeretné visszaállítani a szerszámot kezdőpozícióba, tartsa nyomva a kioldógombot több, mint 1 másodpercig, ekkor az üzemjelző lámpa villogása leáll.

**MEGJEGYZÉS:** a kioldógomb a kezdőpozíció elérése után lehet, hogy nem azonnal lép működésbe. A kioldógomb ismételt működtetése előtt győződjön meg róla, hogy az üzemjelző lámpa nem világít. Ez minden szerszám típusra vonatkozik.

### 4.2.3 MECHANIKAI VÉDŐBETÉT

A mechanikai védőbetétnek három különböző típusa létezik:

Cikkszám	
07271-01100	Szabványos tuskékhez és 5/32"-os eldobható tuskékhez használható
07279-05843	1/8"-os eldobható tuskékhez használható
07279-05845	3/16"-os eldobható tuskékhez használható

Helyes beszerelés esetén a védőbetét nem engedi adagolni a rögzítőelemeket.

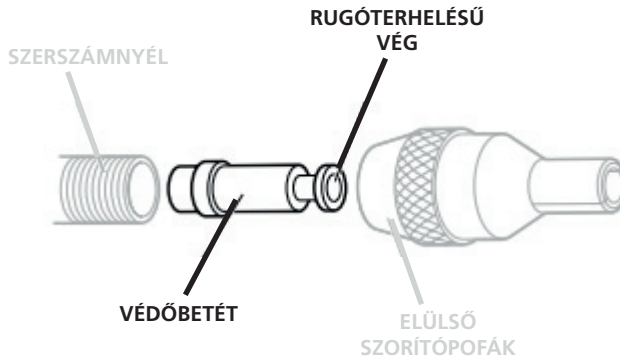

Ugyan a szerszám szállításakor a védőbetét helyesen lesz beszerelve, az orrszerelvény beszerelése előtt ajánlott ellenőrizni annak elhelyezkedését. A védőbetét rugóterhelésű, kissé konkáv végének a szerszám elülső része felé kell néznie, ahogy az az ábrán is látszik.

Helyes beszerelés esetén a védőbetét könnyedén kicsúszik a szerszám nyeléből, amikor egy tuskét annak közepére először betol, azután pedig visszahúz.

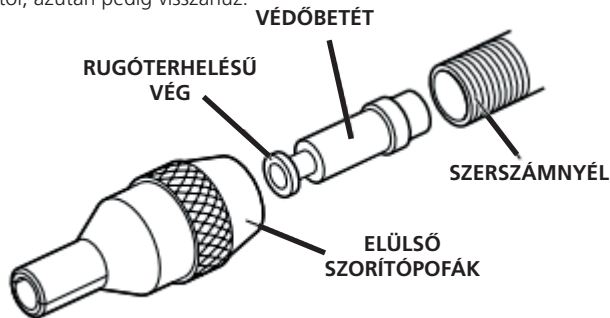

A védőbetét megfordításához végezze el a következő lépéseket:







- Vegye ki a tuskét a szerszámból
- 2 db laposfejű csavarhúzóval csavarozza ki a hátsó szorítópofák fedelét rögzítő csapszegeket.
- Emelje le a tár fedelét **(k)** a szerszámról
- Emelje le a hátsó szorítópofa-tárat **(l)** a szerszámról
- Egy 3 mm-nél kisebb fejű cseretuskét vezessen át a hajtómű-szerelvény kisméretű furatán, és tolja teljesen keresztül addig, amíg már nem látszik a túske.
- A túske hátsó vége ekkor láthatóvá válik a nyél eleje felől **(f)**. Húzza át teljesen és távolítsa el a védőbetétet a nyélről.

#### 4.2.4 ÜZEMJELZŐ LÁMPA

Miután a szerszám eléri a kezdőpozíciót, az üzemjelző lámpa (e) kevesebb, mint 0,5 másodpercig világít. Ez a felhasználó által nem állítható. Az állapotok megfelelő felismerését az alábbi világítási mintázatok segítik.

l = 0,5 másodperces szakaszok

○ = Az üzemjelző lámpa világít

Az üzemjelző lámpa világítási mintázatai			
 1 mp	A hátsó szorítópofo-tár nem érzékelhető	 1 mp	A mód nincs megfelelően kiválasztva (a mintázat kétszer ismétlődik)
 1 mp	A hátsó szorítópofák nyitva vannak (2 perces időzítő indul)	 5 mp	Az akkumulátor töltöttségi szintje alacsony
 1 mp	A szerszám <b>zárolt</b> módban van (a mintázat kétszer ismétlődik)	 1 mp	Az akkumulátor töltöttségi szintje kritikusan alacsony



**FIGYELMEZTETÉS:** Az üzemjelző lámpa megfigyelése közben ne nézzen a fényébe, és ügyeljen arra, hogy senkinek ne világítson a szemébe. Az súlyos szemsérülést okozhat.

#### 4.3 TÖLTŐK

A szerszám DEWALT töltővel tölthető. A töltő használata előtt feltétlenül olvasson el minden biztonsági útmutatót. A töltő nem igényel semmilyen beállítást, úgy terveztük, hogy kezelése a lehető legegyszerűbb legyen.

##### 4.3.1 AZ AKKUMULÁTOR FELTÖLTÉSE (G. ÁBRA)

- Az akkumulátor behelyezése előtt csatlakoztassa a töltőt egy megfelelő konnektorra. (Lásd a 2. fejezetben „A töltő műszaki jellemzői” című részt).
- Helyezze az akkumulátort (g) a töltőbe (gg), ügyelve arra, hogy ott teljes mértékben illeszkedjen. A piros (töltéskijelző) fény villogása mutatja, hogy a töltés megkezdődött.
- A töltés befejezését a lámpa folyamatos piros fénye jelzi. Az akkumulátor teljesen feltöltődött, használhatja, vagy a töltőben is hagyhatja.
- Ha szeretné eltávolítani az akkumulátort a töltőből, nyomja be az akkumulátor kioldógombját az akkumulátoron.

**MEGJEGYZÉS:** A Li-ion akkumulátort maximális teljesítménye és élettartama érdekében az első használat előtt teljesen töltsse fel.







##### 4.3.2 TÖLTÉSI IDŐ

Akkumulátorok				Töltők/töltési idő (perc)					
Katalógusszám	V <sub>DC</sub>	Ah	Tömeg (kg)	DCB107	DCB113	DCB115	DCB118	DCB132	DCB119
DCB546	18/54	6,0/2,0	1,05	270	140	90	60	90	X
DCB547	18/54	9,0/3,0	1,25	420	220	140	85	140	X
DCB181	18	1,5	0,35	70	35	22	22	22	45
DCB182	18	4,0	0,61	185	100	60	60	60	120
DCB183/B	18	2,0	0,40	90	50	30	30	30	60
DCB184/B	18	5,0	0,62	240	120	75	75	75	150
DCB185	18	1,3	0,35	60	30	22	22	22	X
DCB187	18	3,0	0,48	140	70	45	45	45	90
DCB203	20	2,0	0,40	90	50	30	30	30	60

### 4.3.3 A TÖLTŐ MŰKÖDÉSE

Az akkumulátor töltöttségi szintje a jelzőszimbólumokról olvasható le.

#### DCB107, DCB112, DCB113, DCB115, DCB118, DCB132

	Töltés		
	Teljesen feltöltve		
	Meleg/hideg késleltetés*		

#### \* DCB107, DCB112, DCB113, DCB115, DCB118, DCB132:

*A piros fény tovább fog villogni, de a töltés folyamata idején egy sárga fény is világítani fog. Amint az akkumulátor optimális hőmérsékletet ér el, a sárga fény kialszik, és a töltő folytatja a töltést.*

Hibás akkucsomagot ez a töltő nem tölt. Az akkumulátor hibáját a töltő úgy jelzi, hogy nem gyullad ki a jelzőfény, vagy pedig az akkumulátor vagy a töltő hibájára utaló villogási sémát jeleníti meg.

**MEGJEGYZÉS:** Ugyanez a töltő hibáját is jelentheti.

Ha a töltő hibát jelez, márkaszervizzel vizsgáltsa be a töltőt és az akkumulátort.

### MELEG/HIDEG KÉSLELTETÉS

Ha a töltő azt érzékeli, hogy az akkumulátor túl meleg vagy túl hideg, automatikusan elindítja a meleg/hideg késleltetést, felfüggesztve a töltést mindaddig, amíg az akkumulátor megfelelő hőmérsékletet nem ér el. A töltő ezután automatikusan töltési üzemmódba kapcsol. Ez a funkció maximális élettartamot biztosít az akkumulátornak.

A hideg akkumulátor csak kb. fele olyan gyorsan töltődik fel, mint a meleg akkumulátor. Az akkumulátor a teljes töltési folyamat során a kezdeti lassúbb ütemben töltődik, és a töltés sebessége akkor sem áll vissza a maximumra, ha közben az akkumulátor felmelegszik.

### 4.3.4 ELEKTRONIKUS VÉDELMI RENDSZER

A Li-ion szerszámok elektronikus védelmi rendszerrel vannak ellátva, amely megvédi az akkumulátort a túlterheléstől, túlmelegedéstől vagy túlzott lemerüléstől. A szerszám automatikusan kikapcsol, ha az elektronikus védelmi rendszer működésbe lép. Ha ez történik, helyezze a Li-ion akkumulátort a töltőre, és teljesen töltse fel.

### 4.3.5 FALITARTÓ

#### DCB107, DCB112, DCB113, DCB115, DCB118, DCB132

A töltők kialakításuknak köszönhetően falra szerelhetők vagy asztalra, ill. munkafelületre állíthatók. Falra szerelés esetén a töltőt konnektor közelébe, sarkoktól, illetve egyéb, a levegőáramlást gátló tényezőktől távol kell elhelyezni. A töltő hátuljának segítségével jelölje be a falon a rögzítőcsavarok helyét. Szerelje fel a töltőt stabilan, legalább 25,4 mm (1") hosszú, 7–9 mm-es (0,28–0,35") csavarfej-méretű szárazfalazati csavarokkal (külön kapható) fába optimális mélységig úgy, hogy a csavar kb. 5,5 mm (7/32") hosszan maradjon kiállva. Igazítsa a töltő hátulján lévő nyílásokat a kiálló csavarokra, ezután teljesen rögzítse bele azokat a nyílásokba.

### 4.3.6 TISZTÍTÁSI ÚTMUTATÁSOK A TÖLTŐHÖZ



**FIGYELMEZTETÉS:** Áramütés veszélye. Tisztítás előtt kapcsolja le a töltőt a konnektorról. A töltő külsején lerakódott szennyeződést és zsírt ronggyal vagy puha, nem fémszálal kefével távolíthatja el. Vízzel vagy tisztítószer-oldattal ne tisztítsa.

#### 4.3.7 FONTOS TUDNIVALÓK A TÖLTÉSHEZ

- 1) Az akkumulátor akkor lesz a leghosszabb élettartamú, és akkor adja le a legnagyobb teljesítményt, ha 18 °C és 24 °C közötti levegő-hőmérséklet mellett töltik. NE töltse az akkumulátort, ha a környező levegő hőmérséklete +4,5 °C alatt vagy +40 °C felett van. Ez fontos, és ezzel megelőzhető az akkumulátor súlyos sérülése.
- 2) Lehetséges, hogy a töltőt és az akkumulátort töltés közben tapintással melegek érzékeljük. Ez természetes jelenség, nem jelent hibát. Az akkumulátor használat utáni lehűlését elősegítendő, ne helyezze a töltőt meleg környezetbe, például fémépületbe vagy szigetelés nélküli utánfutóba.
- 3) Ha az akkumulátor nem megfelelően töltődik:
  - a) Lámpával vagy más eszközzel ellenőrizze az aljzatot;
  - b) Ellenőrizze, hogy az aljzat kapcsolódik-e egy villanykapcsolóhoz, amely lekapcsolt állapotban megszakíthatja az áramellátást;
  - c) Vigye a töltőt és az akkumulátort olyan helyre, ahol a környező levegő hőmérséklete kb. 18 °C és 24 °C között van;
- 4) Ha a töltési probléma továbbra is fennáll, juttassa el a szerszámot, az akkumulátort és a töltőt a helyi szervizbe.
- 5) Az akkumulátort fel kell tölteni, amikor már nem szolgáltat elegendő energiát olyan munkafolyamatokhoz, amelyeket korábban könnyen el lehetett vele végezni. NE HASZNÁLJA TOVÁBB A SZERSZÁMOT ilyen körülmények között. Végezze el a töltési folyamatot. A részben lemerült akkumulátor is tölthető tetszés szerint, ez nincs negatív hatással az akkumulátorra.
- 6) A töltő üregeitől az áramot jól vezető idegen anyagokat távol kell tartani; ide tartoznak a teljesség igénye nélkül a következők: csiszolás után visszamaradó por, fémforgács, acélgyapot, alumínium fólia és más felgyülemlett fémrészecskék. Mindig húzza ki a töltőt a konnektorból, amikor nincs benne akkumulátor. Tisztítás előtt is húzza ki a töltő tápkábelét a konnektorból.
- 7) Ne hűtse a töltőt, ne merítse vízbe vagy más folyadékba.

#### 4.4 AKKUMULÁTOR

**MEGJEGYZÉS:** A legjobb eredmények érdekében gondoskodjon az akkucsomag teljes feltöltéséről.

##### 4.4.1 AZ AKKUMULÁTOR BESZERELÉSE ÉS ELTÁVOLÍTÁSA (8B. ÁBRA)

##### **AZ AKKUMULÁTOR SZERSZÁMFOGANTYÚHOZ VALÓ CSATLAKOZTATÁSÁHOZ**

- Igazítsa az akkumulátort (M) a szerszámfogantyú belsejében lévő sínekhez (8b ábra), majd csúsztassa bele a fogantyúba addig, amíg az akkumulátor már stabilan rögzül a szerszámban, ekkor ellenőrizze, hogy nem mozdul-e ki.

##### **AZ AKKUMULÁTOR ELTÁVOLÍTÁSA A SZERSZÁMBÓL**

- Nyomja meg az akkumulátor kioldógombját, majd határozott mozdulattal húzza ki az akkumulátort a fogantyúból. Helyezze be a töltőbe a kézikönyv töltőre vonatkozó fejezetének útmutatásai szerint.

##### **JAVASLATOK A TÁROLÁSHOZ**

- A tárolásra a hűvös és száraz, közvetlen napfénytől, túl nagy melegtől és hidegtől védett helyek a legalkalmasabbak. Az optimális teljesítmény és élettartam érdekében a használaton kívüli akkumulátort szobahőmérsékleten tárolja.
- Az optimális eredmények érdekében huzamosabb idejű tárolásnál ajánlatos a teljesen feltöltött akkumulátort hűvös, száraz helyen, a töltőn kívül tartani.

**MEGJEGYZÉS:** Az akkucsomagokat nem szabad teljesen lemerült állapotban tárolni. Használat előtt fel kell őket tölteni.

#### 4.4.2 TÖLTÖTTSÉG-KIJELZŐS AKKUMULÁTOROK

Némelyik DEWALT akkumulátor töltöttség-kijelzővel van ellátva. Ez három zöld LED-ből áll, amelyek az akkumulátor pillanatnyi töltöttségi szintjét jelzik ki. A töltöttség-kijelző az akkumulátorban maradt töltés szintjét mutatja az alábbi jelzőszimbólumok szerint:



A töltöttség- kijelzőt gombjának lenyomásával és lenyomva tartásával hozhatja működésbe. A három zöld LED kombinációja mutatja a pillanatnyi töltöttségi szintet. Amikor az akkumulátor töltöttségi szintje a használhatósági határ alá süllyed, a töltöttség-kijelző nem világít, és az akkumulátort fel kell tölteni.

**MEGJEGYZÉS:** A töltöttség-kijelző kizárólag az akkumulátor pillanatnyi töltöttségét mutatja. A szerszám működőképességét nem jelzi ki, továbbá ingadozásnak van kitéve a termék alkotórészeitől, a hőmérséklettől és a végfelhasználó által végzett munkafeladattól függően. A töltöttség-kijelzős akkumulátorokkal kapcsolatos további tudnivalóért kérjük, hívja az 1-800-4-DEWALT (1-800-433-9258) telefonszámot, vagy látogasson el weboldalunkra: [www.DEWALT.com](http://www.DEWALT.com).

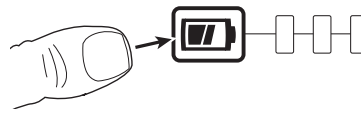

## 5. A SZERSZÁM MŰKÖDTETÉSE

A nagy sebességű rögzítőelem-belövő szerszámokon az orrszerelvény minden esetben három részegységből áll: elülső szorítófofa, túske és túskekövető rugó. Mindhárom egységet az elhelyezendő rögzítőelemhez és az alkalmazásban lévő furat méretéhez kell igazítani.



**FIGYELMEZTETÉS:** Rendkívül fontos, hogy a megfelelő orrszerelvényt szerelje rá a szerszámra, hogy a rögzítőelemet hatékonyan sikerüljön behelyezni, és hogy a szerszámot BIZTONSÁGOS módon tudja használni. Figyelmesen OLVASSA EL A BIZTONSÁGI FIGYELMEZTETÉSEKET



**FIGYELMEZTETÉS:** Mindig tartsa be a biztonsági utasításokat és az érvényes jogszabályokat.



**FIGYELMEZTETÉS:** A súlyos személyi sérülés kockázatának csökkentése érdekében beállítások végzése, illetve a kiegészítők vagy tartozékok eltávolítása/beszerelése előtt válassza le az akkumulátort.



**FIGYELMEZTETÉS:** A súlyos személyi sérülés veszélyének csökkentése érdekében **MINDIG** a bemutatott helyes kéztartást alkalmazza.



**FIGYELMEZTETÉS:** A súlyos személyi sérülés veszélyének csökkentése érdekében **MINDIG** erősen tartsa a szerszámot, számítva annak hirtelen megugrására.

### 5.1 HELYES KÉZTARTÁS

A helyes kéztartáshoz helyezze az egyik kezét a főfogantyúra (j) – A. ábra. A szerszám bal és jobb kézzel egyaránt használható.



## 5.2 A SZERSZÁM MEGTÖLTÉSE

- Győződjön meg róla, hogy a mechanikai védőbetét be van szerelve, és megfelelő irányban áll a szerszámhoz képest
- Csavarja rá a kiválasztott elülső szorítópofákat a szerszám nyelére.
- Nyissa ki az elülső szorítópofákat: forgassa el a bütykös szorítópofákon lévő külső gyűrűt vagy tolja kifelé a szorítópofák végeit a bal alsó ábrán látható módon.
- Csatlakoztassa az akkumulátort a szerszámhoz.
- Válassza ki az Újratöltési módot, és tartsa nyomva a kioldógombot több, mint 1 másodpercig, amíg a szerszám működésbe lép, és az üzemjelző lámpa 1 másodpercenként villogni kezd
- Helyezze be az előzetesen összeszerelt tuskét, a tuskékövető rugót és a rögzítőelemeket az elülső szorítópofákba, amíg már a tüske hátulról teljesen ráhelyeződik a tüskeütközőre. Az elülső szorítópofákból egy kis mennyiségű rögzítőelemnek ki kell állnia.
- Az elülső szorítópofákat megtámasztva nyomja meg és tartsa nyomva a kioldógombot több, mint 1 másodpercig, ekkor a szerszám kezdőpozícióba lép. Győződjön meg róla, hogy a tüske és a szegecsek nem mozognak a szerszámmal együtt
- Zárja le az elülső szorítópofákat és győződjön meg róla, hogy 1 db szegecs látszódik. Helytelen pozíció esetén tekintse meg a Tüske című bekezdést (5.4) és állítsa át a pozíciót.

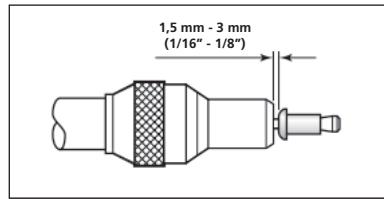
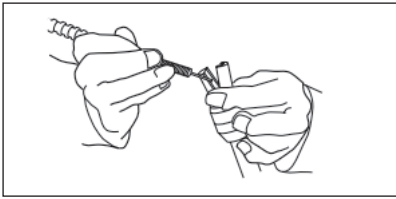

## 5.3 HÁTSÓ SZORÍTÓPOFÁK

### 5.3.1 A TÁR ELTÁVOLÍTÁSA

- Győződjön meg róla, hogy a szerszám kezdőpozícióban áll, és a tuskét vegye le a szerszámról.
- Csúsztassa előre a társzárát, fordítsa fel a tárfedelelet, ekkor elérhetővé válik a hátsó szorítópofa-tár
- Emelje meg a tárfogantyút, és felfelé húzva csúsztassa le a tárat a szerszámról
- A tár beszerelése a művelet sor fordított sorrendjében történik

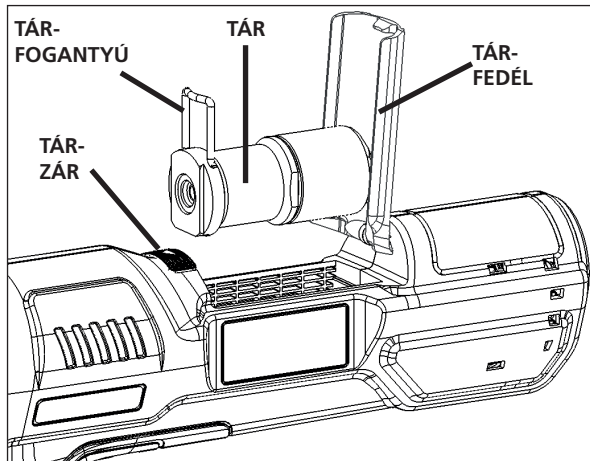

### 5.3.2 A HÁTSÓ SZORÍTÓPOFÁK KICSERÉLÉSE

- Győződjön meg róla, hogy a hátsó szorítópofa-tár le van szerelve a szerszámról

- Óvatosan fogja be a tárhüvelyt függőlegesen, hogy a végsapka felfelé nézzen
- Egy 30 mm-es csavarkulccsal csavarozza le a végsapkát a tárhüvelyről
- Távolítsa el a tárhüvelyt a befogóelemből, majd távolítsa el a rugót és a szorítópofo-tornyot a hüvelyből.
- A szorítópofák a szorítópofo-revolverbe ágyazódva találhatók, szükség szerint cserélje ki ezeket.
- A beszerelés a művelet sor fordított sorrendjében történik. A beszeréléskor győződjön meg róla, hogy a szorítópofák megfelelően illeszkednek.

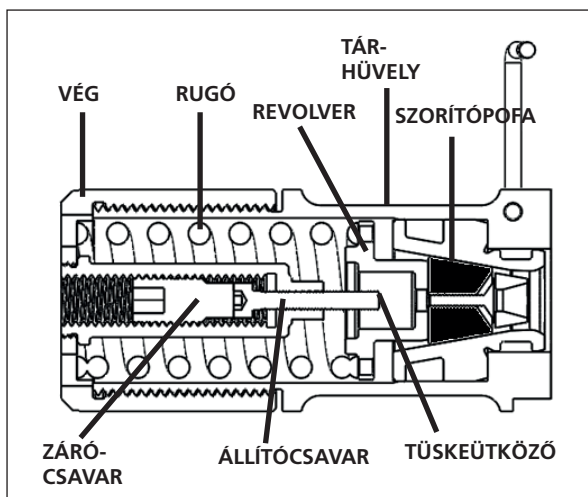

Megjegyzés: a képen a hátsó szorítópofo-tár keresztmetszete látható

#### 5.4 TŰSKE



**FIGYELMEZTETÉS:** Habár a tűskék normál és megfelelő használata során kismértékű kopások és foltok természetes módon előfordulnak, az esetleges túlzott mértékű kopást és szennyezettséget rendszeresen ellenőrizni kell, különösen odafigyelve a fej átmérőjére, a száron a hátsó szorítópofo-befogás területére, illetve a szár nagymértékű lepattogzására, valamint a tűske esetleges eldeformálódására. A használat során tönkremenő tűskéket mindenképpen ki kell szedni a szerszámból. Az ügyfél felelőssége odafigyelni arra, hogy a tűskék már azok túlzott mértékű elkopása előtt, valamint minden esetben a maximum ajánlott belövési szám elérése előtt ki legyenek cserélve. Keresse fel STANLEY Engineered Fastening képviselőjét, aki egy kalibrált teszteszköz segítségével az alkalmazás üregelési terhelésének megmérése révén tájékoztatni fogja a pontos számról.

##### 5.4.1 TŰSKE BETÖLTÉSE

- Helyezzen be egy tűskét a rögzítőelemek hátsó végébe a papírpárnán át.
- Csúsztassa rá a tűskekövető rugót a tűskére, ügyelve az alábbi ábrán látható megfelelő irányra
- A tűske hátsó végét megragadva szakítsa le a papírpárnát a rögzítőelemek körül.



#### 5.4.2 A TŰSKEÜTKÖZŐ BEÁLLÍTÁSA

- Távolítsa el a tuskét a szerszámról, és ügyeljen rá, hogy a szerszám kezdőpozícióban álljon.
- Távolítsa el a hátsó szorítópofa-tárat
- Az 5.3.2 bekezdésben található ábra alapján távolítsa el teljesen a zárócsavart, amely a végsapka felőli oldalról érhető el
- Egy 3 mm-es hatlapfejű csavarkulcs segítségével szükség szerint állítsa be az állítócsavart.
- Az állítócsavar beállítása után helyezze vissza a zárócsavart.

## 6. A SZERSZÁM SZERVIZELÉSE

### 6.1 KARBANTARTÁS GYAKORISÁGA

Tétel	Gyakoriság
A szerszám általános átvizsgálása	Naponta
A túske esetleges kopottságának, illetve sérült állapotának ellenőrzése	Naponta
Az elülső szorítópofák ellenőrzése és tisztítása	Naponta, vagy 10 000 behajtás után
Ellenőrizze és zsírmentesítse az OP-gyűrűt a csavaron	Hetente
A hátsó szorítópofák eltávolítása, átvizsgálása és tisztítása	Hetente
A szerszám teljes szétszerelése, az elkopott részegységek kicserélése és a hajtómű-szerelvény kenése	500 000 behajtás után vagy évente*

\*A művelet elvégzéséhez keresse fel a hivatalos szervizközpontot

### 6.2 TISZTÍTÁS



A berendezés tisztítása közben **MINDIG** viseljen jóváhagyott védőszemüveget

#### 6.2.1 A SZERSZÁM KÜLSŐ RÉSZE

Tartsa a kefe nélküli motor kivezető szellőzőnyílásait tisztán, por- és szennyeződésmentesen. Szükség esetén puha és nedves ronggyal törölje le a port és a szennyeződést a kivezető nyílásokról.



**FIGYELMEZTETÉS:** A művelet végzésekor viseljen oldalról zárt védőszemüveget és megfelelő porvédő maszkot.



**FIGYELMEZTETÉS:** A szerszám nemfémes részeit soha ne tisztítsa oldószerrel vagy más erős vegyszerrel. Ezek a vegyszerek meggyengíthetik az alkatrészekben használatos műanyagot. Csak enyhe szappanos vízzel megnedvesített ronggyal tisztítsa. Ne hagyja, hogy a szerszám belsejébe folyadék kerüljön, és ne is merítse a szerszám egyik részét sem folyadékba.

#### 6.2.2 A SZERSZÁM KÜLSEJÉNEK ELLENŐRZÉSE

Vizsgálja meg a szerszámot az alábbiakra figyelemmel:

- Sérülések a fogantyún, a nyélen és az elülső szorítópofákon
- Lazán álló részegységek és csavarok
- Olajfoltok a csapágyakon
- Felső burkolat (gumi markolat) lepattogzása
- Kivezető szellőzőnyílások eltömődése
- Olvashatatlan vagy hiányzó figyelmeztető címkék

### 6.3 TISZTÍTÁSI ÚTMUTATÁSOK A TÖLTŐHÖZ



**FIGYELMEZTETÉS:** Áramütés veszélye. Tisztítás előtt kapcsolja le a töltőt a konnektorról.

A töltő külsején lerakódott szennyeződést és zsírt ronggyal vagy puha, nem fémszálás kefével távolíthatja el. Vízzel vagy tisztítószerekkel **NE** tisztítsa.

### 6.4 CSEREALKATRÉSZEK – SZERSZÁM

A fogyóeszközökre vonatkozóan – pl. orrszerelvény, mechanikai védőbetétek, tűskék és követőrugók – tekintse meg a tartozékokhoz tartozó útmutatókat, amelyek weboldalunkon találhatóak:

<https://www.STANLEYEngineeredFastening.com/resource-center/document-library>

Az alábbiakban a szerszámhoz kapható cserealkatrészek listája olvasható:

Cikkszám	Leírás	Darabszám / szerszám
07151-00403	Hátsó szorítópofo	1 készlet (2 darab)
75000-02112	Címke – Lökétváltó	1
75000-02209	OP-gyűrű	1
75000-02400	Hátsó szorítópofo-tár	1
75000-02505	Hátsó szorítópofo-fedél	1
75000-02507	Rögzítőelem	1
75000-02509	Fedél-csapcszeg	1

A szerszámhoz tartozó nem szabványos cserealkatrészekkel kapcsolatosan keresse fel a helyi hivatalos szervizközpontot, ahol további támogatást és útmutatást tudnak nyújtani Önnek.

### 6.5 TÖLTHETŐ AKKUMULÁTOR

A hosszú élettartamú akkumulátort fel kell tölteni, amikor már nem szolgáltat elegendő energiát olyan munkafolyamatokhoz, amelyeket korábban könnyen el lehetett vele végezni. Az akkumulátort hasznos élettartama végén környezetbarát módon ártalmatlanítsa:

- Merítse le teljesen, majd vegye ki a szerszámból
- A lítium-ion akkumulátorok újrahasznosíthatók. Juttassa el azokat forgalmazójához vagy a helyi hulladékhasznosító telepre. Az összegyűjtött akkumulátorokat újrahasznosítják, vagy megfelelő módon ártalmatlanítják.

### 6.6 KÖRNYEZETVÉDELLEM



Elkülönítve gyűjtendő. A terméket a rendes háztartási hulladéktól elkülönítve kell leselejtezni.

Egy napon, mikor STANLEY Engineered Fastening® készüléke eléri technikai élettartamának végét, vagy nincs tovább szüksége rá, gondoljon a környezetvédelemre. Ezt a terméket a normál háztartási hulladéktól elkülönítve kell megsemmisíteni.

Az elhasznált termékek és csomagolások elkülönített begyűjtése lehetővé teszi ezek újrahasznosítását. Újrahasznosított vagy újra feldolgozott anyagok segítségével a környezetszennyezés, illetve a nyersanyagok iránti igény nagymértékben csökkenthető.

A helyi előírások rendelkezhetnek az elektromos készülékek háztartási hulladéktól elkülönített begyűjtéséről helyhatósági hulladéklerakó helyeken vagy a kereskedők által új termék megvásárlásakor.

Az Önhöz legközelebbi márkaszerviz címét a helyi STANLEY Engineered Fastening® képviselőtől vagy a kézikönyvben megadott címen érdeklődheti meg. Emellett a hivatalos STANLEY Engineered Fastening® márkaszerviz-helyek listája, illetve a vevőszolgálatunk és az elérhetőségeink részletes ismertetése a következő internetes címen megtalálható: [www.STANLEYEngineeredFastening.com](http://www.STANLEYEngineeredFastening.com)

## 7. EK MEGFELELŐSÉGI NYILATKOZAT

A gépekre vonatkozó 2006/42/EK irányelv előírásainak

Eredeti

Az **Avdel UK Limited; Stanley House, Works Road, Letchworth Garden City, Hertfordshire, SG6 1JY EGYESÜLT KIRÁLYSÁG**, saját kizárólagos felelősségére kijelenti, hogy a termék:

**Leírás** Nagy sebességű, akkumulátoros vakszegecs-belövő szerzsám

**Márka/Modell** STANLEY Assembly Technologies 75000-02000

**Sorozatszám**

Megfelel a 2014/30/EU, 2011/65/EU, 2006/42/EK irányelveknek és az alábbi harmonizált szabványoknak

### **Biztonság:**

**Gépekre vonatkozó irányelv**

**2006/42/EK: EN 62841-1:2015**

### **EMK:**

**Elektromágneses kompatibilitásról szóló irányelv**

**2014/30/EU: EN 55014-1:2017**

**EN 55014-2:2015**

### **RoHS:**

**2011/65/EU: EN 63000:2018**

A műszaki dokumentáció az alábbi irányelv 1.7.4.1 bekezdése (1. melléklet) szerint készült: a gépekről szóló 2006/42/EK irányelv (2008-as 1597. számú jogszabályok - a gépek biztosítására vonatkozó (biztonsági) előírások).

Alulírott ezúton nyilatkozik a STANLEY Assembly Technologies

Europe nevében



**A. K. Seewraj**

**Mérnöki igazgató – Egyesült Királyság**

Avdel UK Limited;

Stanley House, Works Road, Letchworth Garden City, Hertfordshire,

SG6 1JY EGYESÜLT KIRÁLYSÁG

**Kiállítás helye**

Letchworth Garden City, Egyesült Királyság

**Kiállítás ideje**

2020.07.07.



A gép megfelel a 2006/42/EK gépekre vonatkozó irányelvnek.

 DEKRA



**STANLEY**  
Engineered Fastening

---

## 8. VÉDJE BEFEKTETÉSÉT

### 8.1 A STANLEY ENGINEERED FASTENING ÁLTAL AZ ELEKTROMOS SZERSZÁMRA NYÚJTOTT GARANCIA

A STANLEY Engineered Fastening garantálja, hogy a szerszám normál használat és karbantartás mellett gyártási- és anyaghibától mentesen fog működni, és a szerszámhoz egy (1) év garanciát biztosít. A garancia a szerszám első vásárlója általi normál használatra vonatkozik.

#### **Nem tartozik a garancia hatálya alá:**

##### **Természetes elhasználódás és kopás**

Az időszakos karbantartásra, javításokra, valamint a természetes kopás és elhasználódás miatt szükségessé váló alkatrészcserekre nem terjed ki a garancia.

##### **Gondatlan és rendeltetésellenes használat.**

Helytelen kezelésből, tárolásból, nem rendeltetészerű vagy gondatlan használatból, balesetből vagy hanyagságból származó anyagi kárra a garancia nem terjed ki.

##### **Illetéktelen javítás vagy átalakítás.**

Nem a STANLEY Engineered Fastening személyzete vagy megbízott szervizei által végzett javításból, tesztbeállításból, karbantartásból, átalakításból vagy módosításból eredő meghibásodások és károk nem tartoznak a garancia hatálya alá.

Minden egyéb, többek között a termék eladhatóságára vagy bizonyos célra való alkalmasságára vonatkozó bármilyen kifejezett vagy beleértett garancia lehetősége kizárt.

Amennyiben a szerszámmal kapcsolatos garanciális igénye merül fel, juttassa el a szerszámot a legközelebbi, gyárunk által megbízott szervizbe. A STANLEY Engineered Fastening által megbízott, az USA-ban és Kanadában működő szervizközpontjaink listájának ügyében keressen minket ingyenesen hívható telefonszámunkon: (877)364 2781.

Az USA-n és Kanadán kívül az Önhöz legközelebbi STANLEY Engineered Fastening képviselőt az alábbi honlapon találhatja meg: [www.STANLEYEngineeredFastening.com](http://www.STANLEYEngineeredFastening.com).

A STANLEY Engineered Fastening díjmentesen kicseréli az általunk anyag- vagy gyártási hibásnak nyilvánított alkatrész(ek)e)t, és a szerszámot bérmentesítve visszaküldi. Ez a jelen garanciához kapcsolódó egyetlen kötelezettségünk. A STANLEY Engineered Fastening semmilyen körülmények között nem felelős a jelen szerszám megvásárlásának vagy használatának okán bekövetkező semmilyen járulékos vagy speciális kárért.

### 8.2 A NAGY SEBESSÉGŰ VAKSZEGEC-S-BELÖVŐ SZERSZÁM ONLINE REGISZTRÁCIÓJA

Garanciájának regisztrálásához látogasson el honlapunkra:

[www.STANLEYEngineeredFastening.com/popavdel-powertools/warranty-card](http://www.STANLEYEngineeredFastening.com/popavdel-powertools/warranty-card)

Köszönjük, hogy a STANLEY Engineered Fastening vállalat STANLEY Assembly Technologies márkájú szerszámát választotta.

## 9. HIBAELHÁRÍTÁSI ÚTMUTATÓ

Hibajelenség	Oka	Elhárítás módja
A kioldógomb megnyomásakor a szerszám nem lép működésbe.	Az akkumulátor meghibásodott.	Cseréljen akkumulátort.
	Az akkumulátor nincs teljesen feltöltve.	Töltse fel az akkumulátort (4.3.1)
	Az akkumulátor nem illeszkedik tökéletesen.	Vegye ki az akkumulátort, majd illeszse be ismét. Állítsa alaphelyzetbe a szerszámot.
	A folyamatos használat vagy meghibásodás miatt az akkumulátor elérte üzemi hőmérsékletének felső határát.	Vegye ki az akkumulátort, és hagyja lehűlni. Tegye vissza az akkumulátort, és állítsa a szerszámot alaphelyzetbe.
	A hátsó szorítópofoa-tár nem érzékelhető	Helyezze be a hátsó szorítópofoa-tárat a szerszámba
	A LED-lámpa villog (1 mp-es időközönként)	A szerszám újratöltési módban van. Tartsa nyomva a kioldógombot több, mint 1 másodpercig, ekkor a szerszám visszaáll a kezdőpozícióba
	A hátsó szorítópofoa-tár fedele nyitva van	Zárja le a tárfedelelet, és rögzítse a helyére a tárral
A szerszám a kioldógomb elengedésekor nem áll vissza a kezdeti pozícióba.	Elektromos üzemzavar.	Vegye ki az akkumulátort, várjon 2 másodpercet, azután tegye vissza. Állítsa alaphelyzetbe a szerszámot a kioldógombbal (4.2.2)
A löketválasztó nem forog	A szerszám nem kezdőpozícióban áll (újratöltési módban ragadt)	Húzza meg a kioldógombot több, mint 1 másodpercig, amíg a LED-lámpa 1 másodpercenként villogni kezd. Helyezze el a tűskét, majd húzza meg a kioldógombot több, mint 1 másodpercig, hogy a szerszám visszatérjen a kezdőpozícióba.
		Újratöltési módban gyors ütemben koppintson kétszer a kioldógombra, ekkor a szerszám visszaáll a kezdőpozícióba
	Az akkumulátort a löket közepénél távolította el a szerszámból (a szerszám belövési módban ragadt)	A szerszám belövési módban van; helyezze vissza az akkumulátort a szerszámba, és a kioldógomb meghúzásával hozza működésbe.
	A szerszámnál túlterhelés lépett fel a használat közben (belövési mód)	Ellenőrizze, hogy az alkalmazási mód (furat mérete, lap vastagsága) megfelel-e a műszaki előírásoknak. Belövési módban húzza meg a kioldógombot több, mint 0,5 másodpercig, majd engedje el a kioldógombot a pozíció visszaállításához.
	A szerszám beragadt a használat közben (a szerszám belövési módban ragadt)	A tűskét a szerszám feloldása érdekében meg kell semmisíteni. (csiszolja le a tűske fejét)

Hibajelenség	Oka	Elhárítás módja
A szerszám nem helyezi el a rögzítőelemet	Az akkumulátor meghibásodott.	Cseréljen akkumulátort.
	Az akkumulátor töltöttségi szintje alacsony	Töltse fel az akkumulátort
	Magas az üregelési terhelés szintje	Ellenőrizze a rögzítőelem befogását és az alkalmazás furatméretét
	Ellenőrizze, hogy megfelelő-e a tüske mérete	
	Elkoptak vagy eltörtek a hátsó szorítópfák	Cserélje újra a hátsó szorítópfákat (5.3.2)
	Elkoptak vagy eltörtek az elülső szorítópfák	Cserélje újra az elülső szorítópfákat
A rögzítőelem elhelyezésekor a kapcsolóelem felől zaj hallható	A szerszámnál túlterhelés lépett fel a használat közben	Ellenőrizze, hogy az alkalmazási mód (furat mérete, lap vastagsága) megfelelő-e a műszaki előírásoknak.
A kapcsolóelem felől zaj hallható, a szerszám nem működik	A kapcsolóelem élettartama lejárt	Távolítsa el az akkumulátort, és küldje vissza a szerszámot szervizelésre a legközelebbi hivatalos STANLEY szervizközpontba
A tüske „csúszkál” – a szorítópfák nem fogják be a tuskét	Elkoptak vagy szennyezettek a hátsó szorítópfák	Szükség szerint tisztítsa meg vagy cserélje újra (5.3.2)
	Eltörött a rugó a tárban	Szükség esetén cserélje ki (5.3)
Nem lehet behelyezni tuskét az újratöltés közben A szorítópfák nem engedik el a tuskét	A hajtómű-szerkezet kicsúszik	Cserélje ki a golyós csavaron lévő OP-tömítést
	A hátsó szorítópfák összeakadnak	Szükség szerint tisztítsa meg vagy cserélje újra a szorítópfákat (5.3)
A hátsó szorítópfák nyitva maradnak	A szerszám nyitott pozícióban áll	Húzza meg a kioldógombot több, mint 1 másodpercig, amíg a LED-lámpa 1 másodpercenként villogni kezd. Helyezze el a tuskét, majd húzza meg a kioldógombot több, mint 1 másodpercig, hogy a szerszám visszatérjen a kezdőpozícióba.
	A hátsó szorítópofa-tár helytelenül van beszerelve	Győződjön meg róla, hogy a hátsó szorítópfák helyesen vannak beszerelve (5.3.2)
Nem lehet eltávolítani a hátsó szorítópofa-tárat	A tüske még mindig a szerszámban van	Kövesse a tüske eltávolítására vonatkozó utasításokat (5.2 művelet sorrendben)
	A szerszám nyitott pozícióban áll	Lásd „A szerszám nyitott pozícióban áll” című ponthoz tartozó utasítást



Hibajelenség	Oka	Elhárítás módja
A rögzítőelemek nem jutnak át az elülső szorítópfákön	Elkoptak a hátsó szorítópfák	Cserélje ki a hátsó szorítópfákat (5.3)
	A védőbetét elhelyezkedése helytelen	Illessze be ismét a helyes irányba (4.2.3)
	Helytelen elülső szorítópfák	Szereljen be megfelelő elülső szorítópfákat
	A tűskekövető rugó nincs beszerelve	Szereljen be megfelelő tűskekövető rugót
	Nem megfelelő hézag a rögzítőelem feje és az elülső szorítópfák között zárt állapotban	A hézagot állítsa 1,5 mm – 3 mm (1/16" – 1/8") méretűre (5.2)
	A védőbetét ragad	Tisztítsa le és olajozza be a védőbetétet Ellenőrizze, hogy a nyélen lévő furat szennyezett-e
	Lazítsa ki a védőbetét körüli külső rugót	Cserélje újra a védőbetétet (4.2.3)
	Helytelen tűskekövető rugó van beszerelve	Szereljen be megfelelő tűskekövető rugót
	Felgyülemlt a szennyeződés az elülső szorítópfákön	Tisztítsa le az elülső szorítópfákat, és vigyen fel mérsékelt mennyiségű lítium alapú kenőanyagot a belső érintkezési felületekre
Túlzottan kopottak a hátsó szorítópfák	Magas az üregelési terhelés szintje	Ellenőrizze az alkalmazás furatméretét és vastagságát, valamint a rögzítőelem befogási hatékonyságát
Egynél több rögzítőelem egyszerre történő adagolása	A tűske csúszkál	Tekintse meg „A tűske csúszkál” című pontnál leírtakat
	Nem megfelelő hézag a rögzítőelem feje és az elülső szorítópfák között betöltött állapotban	A hézagot állítsa 1,5 mm – 3 mm (1/16" – 1/8") méretűre

\*Egyéb jelenségek esetén jelentse azokat a STANLEY Engineered Fastening helyi képviselőjének vagy szervizközpontjának.

©2020 STANLEY Black & Decker

Všetky práva vyhradené.

Uvedené informácie sa nesmú reprodukovat ani zverejnovat žiadnym spôsobom (elektronicky ani mechanicky) bez predchádzajúceho výslovného a písomného súhlasu od spoločnosti STANLEY Engineered Fastening. Uvedené informácie vychádzajú z údajov známych v čase uvádzania tohto produktu na trh. Spoločnosť STANLEY Engineered Fastening uplatňuje politiku kontinuálneho zdokonaľovania produktov a z uvedeného dôvodu môžu produkty podliehať zmenám. Uvedené informácie sa vzťahujú na produkt v stave, v akom bol dodaný spoločnosťou STANLEY Engineered Fastening. Spoločnosť STANLEY Engineered Fastening preto nebude niesť zodpovednosť za žiadne škody vyvstávajúce z odchýlok produktu od pôvodných špecifikácií.

Dostupné informácie boli zostavené s maximálnou starostlivosťou. Spoločnosť STANLEY Engineered Fastening však nepreberá žiadnu zodpovednosť za akékoľvek chyby v týchto informáciách ani za dôsledky z nich vyplývajúce. Spoločnosť STANLEY Engineered Fastening nepreberá zodpovednosť za škody vyvstávajúce z aktivít realizovaných tretími stranami. Pracovné názvy, obchodné názvy, registrované ochranné známky a pod. používané spoločnosťou STANLEY Engineered Fastening sa nesmú považovať za bezplatné, a to v súlade s legislatívou týkajúcou sa ochrany ochranných známk.

## OBSAH

<b>1. BEZPEČNOSTNÉ DEFINÍCIE</b> .....	<b>164</b>
1.1 VŠEOBECNÉ BEZPEČNOSTNÉ UPOZORNENIA PRE ELEKTRICKÉ NÁRADIE.....	164
1.2 ŠTÍTKY A IKONY .....	167
1.3 BATÉRIE A NABÍJAČKY .....	168
<b>2. ŠPECIFIKÁCIE</b> .....	<b>172</b>
2.1 TECHNICKÉ ÚDAJE.....	172
2.2 OBSAH BALENIA .....	173
2.3 KOMPATIBILITA UPEŇOVACIEHO PRVKU .....	173
2.4 ZOZNAM HLAVNÝCH KOMPONENTOV (OBR. A.) .....	173
2.5 VOLITELNÉ PRÍSLUŠENSTVO.....	174
<b>3. POUŽÍVANIE A NASTAVENIE NÁSTROJA</b> .....	<b>174</b>
3.1 CIELOVÉ POUŽITIE .....	174
<b>4. PREVÁDZKOVÉ POKYNY</b> .....	<b>175</b>
4.1 BATÉRIA .....	175
4.2 NASTAVENIA NÁRADIA.....	175
4.3 NABÍJAČKY .....	177
4.4 AKUMULÁTOROVÉ BATÉRIE .....	179
<b>5. PREVÁDZKOVÝ POSTUP</b> .....	<b>180</b>
5.1 SPRÁVNÁ POLOHA RUKY.....	180
5.2 VLOŽENIE NITOV DO NÁRADIA.....	180
5.3 KONCOVÉ ČELUSTE .....	181
5.4 VRETENO.....	182
<b>6. SERVIS NÁRADIA</b> .....	<b>183</b>
6.1 FREKVENCIA ÚDRŽBY.....	183
6.2 ČISTENIE .....	183
6.3 POKYNY PRE ČISTENIE NABÍJAČKY .....	183
6.4 NÁHRADNÉ DIELY – NÁRADIE .....	183
6.5 NABÍJATELNÁ AKUMULÁTOROVÁ BATÉRIA.....	184
6.6 OCHRANA ŽIVOTNÉHO PROSTREDIA.....	184
<b>7. ES VYHLÁSENIE O ZHODE</b> .....	<b>185</b>
<b>8. CHRÁŇTE SVOJU INVESTÍCIU</b> .....	<b>186</b>
8.1 ZÁRUKA NA ELEKTRICKÉ NÁRADIE STANLEY ENGINEERED FASTENING .....	186
8.2 ZAREGISTRUJTE SVOJE NÁRADIE NA NITY ONLINE .....	186
<b>9. NÁVOD NA RIEŠENIE PROBLÉMOV</b> .....	<b>187</b>



Tento návod na použitie si musí prečítať každá osoba, ktorá inštaluje alebo prevádzkuje toto náradie, pričom je povinná venovať zvýšenú pozornosť nasledujúcim bezpečnostným upozorneniam a pokynom.

## 1. BEZPEČNOSTNÉ DEFINÍCIE

Nižšie uvedené definície charakterizujú závažnosť jednotlivých signalizačných slov. Prečítajte si príručku a venujte pozornosť týmto symbolom.



**NEBEZPEČENSTVO:** Označuje situáciu s bezprostredným ohrozením, ktorá v prípade, ak sa jej nepredíde, spôsobí smrť alebo vážne ublíženie na zdraví.



**VAROVANIE:** Označuje situáciu s potenciálnym ohrozením, ktorá v prípade, ak sa jej nepredíde, by mohla spôsobiť smrť alebo vážne ublíženie na zdraví.



**UPOZORNENIE:** Označuje situáciu s potenciálnym ohrozením, ktorá v prípade, ak sa jej nepredíde, môže spôsobiť ľahké alebo stredne ťažké ublíženie na zdraví.



(Používané bez slov) Označuje správu súvisiacu s bezpečnosťou.

**POZNÁMKA:** Označuje postup, ktorým sa netýka fyzického zranenia a ktorému, ak sa nepredíde, môže spôsobiť škodu na majetku.



Označuje riziko zásahu elektrickým prúdom



Označuje riziko požiaru

**Nesprávna obsluha alebo údržba tohto produktu môže spôsobiť vážne ublíženie na zdraví a majetkové škody. Pred zahájením používania tohto vybavenia si preštudujte všetky varovania a prevádzkové pokyny a dodržiavajte ich. Pri používaní elektrického náradia ste povinný kvôli zníženiu rizika ublíženia na zdraví dodržiavať bezpečnostné opatrenia.**

Pred vykonaním akýchkoľvek úprav, výmeny príslušenstva alebo uložením elektrického náradia odpojte zástrčku od napájacieho zdroja a/alebo batériu od elektrického nástroja. Takéto preventívne opatrenia znižujú riziko náhodného spustenia elektrického nástroja.

- *Nepoužívajte na iné ako dizajnom predurčené použitie, ktorým je rýchle umiestňovanie upevňovacích prvkov STANLEY Engineered Fastening Speed Fasteners.*
- *Používajte len diely, upevňovacie prvky a príslušenstvo odporúčané výrobcom.*
- *Akumulátorové náradie používajte iba so špeciálne určenými akumulátorovými batériami.*

### 1.1 VŠEOBECNÉ BEZPEČNOSTNÉ UPOZORNENIA PRE ELEKTRICKÉ NÁRADIE



**VAROVANIE!** Prečítajte si všetky bezpečnostné upozornenia, pokyny, ilustrácie a špecifikácie dodané s týmto elektrickým náradím. Nedodržanie varovaní a pokynov môže mať za následok zásah elektrickým prúdom, požiar a/alebo vážne zranenie.

#### VŠETKY VAROVANIA A POKYNY SI USCHOVAJTE PRE REFERENCIU DO BUDÚCNOSTI

Pojem „elektrické náradie“ vo varovaniach sa vzťahuje na sieťovo ovládané (káblové) elektrické náradie alebo batériou napájané (bezdrôtové) elektrické náradie.

##### 1.1.1 BEZPEČNOSŤ NA PRACOVISKU

- a) Pracovnú oblasť udržiavajte čistú a dobre osvetlenú. Neupratané alebo neosvetlené oblasti prívolaávajú nehody.
- b) Elektrický nástroj NEPOUŽÍVAJTE vo výbušných ovzdušiach, ako napríklad v prítomnosti horľavých kvapalín, plynov alebo prachu. Elektrické nástroje vytvárajú iskry, ktoré môžu zapáliť prach alebo výpary.

- 
- c) **Počas prevádzky elektrického nástroja udržiavajte deti a okolostojace osoby mimo dosahu.** *Rozptýlenia môžu spôsobiť stratu ovládania.*

#### 1.1.2 ELEKTRICKÁ BEZPEČNOSŤ

- a) **Zástrčka elektrického náradia sa musí zhodovať so zásuvkou. Zástrčku nikdy nijakým spôsobom neupravujte. Nepoužívajte žiadne konektory s uzemneným elektrickým náradím.** *Neupravené zástrčky a vyhovujúce zásuvky znižujú riziko zásahu elektrickým prúdom.*
- b) **Zabráňte kontaktu tela s uzemnenými povrchmi, ako napríklad rúrami, chladičmi, varičmi a chladničkami.** *V prípade uzemnenia vášho tela tam existuje riziko zásahu elektrickým prúdom.*
- c) **Elektrický nástroj nevystavujte dažďu ani mokrým podmienkam.** *Voda, ktorá sa dostane do elektrického nástroja, zvýši riziko zásahu elektrickým prúdom.*
- d) **S káblom nezaobchádzajte hrubým spôsobom. Kábel nikdy nepoužívajte na držanie, ťahanie, ani odpájanie nabíjačky elektrického náradia. Kábel udržiavajte preč od tepla, oleja, ostrých okrajov alebo pohyblivých častí.** *Poškodené alebo zamotané káble zvyšujú riziko zásahu elektrickým prúdom.*
- e) **Pri používaní elektrického náradia vonku používajte predĺžovací kábel vhodný na vonkajšie použitie.** *Používanie vhodného kábla na vonkajšie použitie znižuje riziko zásahu elektrickým prúdom.*
- f) **Ak je nevyhnutné používať elektrické náradie vo vlhkom prostredí, použite obvod chránený prerušovačom obvodu s uzemnením (GFCI).** *Používanie GFCI zníži riziko zásahu elektrickým prúdom.*

#### 1.1.3 OSOBNÁ BEZPEČNOSŤ

- a) **Pri prevádzke elektrického nástroja zostaňte ostražití, sledujte čo robíte a používajte zdravý rozum. Elektrický nástroj nepoužívajte, keď ste unavení alebo pod vplyvom drog, alkoholu alebo liekov.** *Chvilka nepozornosti počas prevádzky elektrických nástrojov môže mať za následok vážne zranenie osôb.*
- b) **Používajte osobné ochranné prostriedky. Vždy majte nasadenú ochranu zraku.** *Ochranné vybavenie, ako je protiprachová maska, protišmyková bezpečnostná obuv, ochranná prilba alebo ochrana sluchu používané za účelom zaistenia vhodných podmienok, znižujú počet zranení osôb.*
- c) **Predchádzajte neúmyselnému spusteniu. Pred pripojením k napájaciemu zdroju a/alebo batérii, dvíhaním alebo prenášaním nástroja sa uistite, že je vypínač vo vypnutej polohe.** *Prenášanie elektrických nástrojov s prstom na spínači alebo pod prúdom a so zapnutým spínačom lákajú nehody.*
- d) **Pred zapnutím elektrického nástroja vyberte všetky nastavovacie kľúče alebo spínače.** *Kľúč alebo kľúčik, ktorý necháte pripojený k otočným častiam elektrického nástroja, môže spôsobiť zranenie osôb.*
- e) **Prilíš sa nenatahujte. Vždy zachovávajte správnu oporu pod nohami a rovnováhu.** *To umožňuje lepšiu kontrolu nad elektrickým náradím v neočakávaných situáciách.*
- f) **Správne sa oblečte. Nepoužívajte voľný odev ani šperky. Vlasy a oblečenie udržiavajte mimo pohyblivých častí.** *Voľné oblečenie, šperky alebo dlhé vlasy sa môžu zachytiť do pohyblivých častí.*
- g) **Ak sú k dispozícii zariadenia na pripojenie zariadení na odsávanie prachu a zberných zariadení, skontrolujte, či sú pripojené a správne používané.** *Použitie zariadenia na zber prachu môže znížiť nebezpečenstvo súvisiace s prachom.*
- h) **Nedovoľte, aby vám znalosť získaná pri častom používaní nástrojov umožnila stať sa spokojným a ignorovať zásady bezpečnosti nástroja.** *Neopatrná činnosť môže v priebehu zlomku sekundy spôsobiť vážne zranenie.*

#### 1.1.4 POUŽÍVANIE A STAROSTLIVOSŤ O ELEKTRICKÉ NÁRADIE

- a) **Nevyvíjajte zbytočnú silu na elektrické náradie. Použite správny elektrický nástroj pre vašu potrebu.** *Správny elektrický nástroj urobí prácu lepšie a bezpečnejšie rýchlosťou, na ktorú je navrhnutý.*

- 
- b) **Elektrický nástroj NEPOUŽÍVAJTE**, ak ho spínač nezapne a nevypne. Každý elektrický nástroj, ktorý sa nedá ovládať pomocou spínača, je nebezpečný a musí sa opraviť.
  - c) **Pred vykonaním akýchkoľvek úprav, výmeny príslušenstva alebo uložením elektrického náradia odpojte zástrčku od napájacieho zdroja a/alebo vyberte akumulátorovú batériu z akumulátorového náradia (ak je odpojiteľná).** Takéto preventívne opatrenia znižujú riziko náhodného spustenia elektrického nástroja.
  - d) **Elektrické náradie v pohotovostnom režime skladujte mimo dosahu detí a nedovoľte osobám, ktoré nie sú oboznámené s elektrickým nástrojom alebo týmto návodom, aby používali elektrický nástroj.** V rukách neškolených používateľov sú elektrické nástroje nebezpečné.
  - e) **Elektrické náradie a príslušenstvo udržiavajte v dobrom stave.** Kontrolujte nesprávne zarovnanie alebo uviaznutie pohyblivých častí, zlomenie častí a akékoľvek iné okolnosti, ktoré môžu mať vplyv na prevádzku elektrických nástrojov. Ak sa elektrické náradie poškodí, pred použitím si ho nechajte opraviť. Mnoho nehôd vzniká v dôsledku nedostatočnej údržby elektrického náradia.
  - f) **Rezacie nástroje udržiavajte ostré a čisté.** Správne udržiavané rezacie nástroja s ostrými reznými ostriami sú menej náchylné na uviaznutie a ich ovládanie je jednoduchšie.
  - g) **Elektrické náradie, príslušenstvo a bity nástroja atď. používajte v súlade s týmto návodom, berúc do úvahy pracovné podmienky a prácu, ktorú treba vykonať.** Použitie elektrického náradia na činnosti, ktoré sú iné ako určené, môže viesť k nebezpečnej situácii.
  - h) **Rukoväte a uchopovacie povrchy udržiavajte suché, čisté a bez nánosov oleja či mastnoty.** Klzná rukoväť a uchopovacie povrchy neumožňujú bezpečnú manipuláciu a ovládanie nástroja v neočakávaných situáciách

#### 1.1.5 POUŽÍVANIE A STAROSTLIVOSŤ O NÁSTROJ NA BATÉRIE

- a) **Dobíjajte výlučne pomocou nabíjačky špecifikovanej výrobcom.** Nabíjačka, ktorá je vhodná pre jeden typ akumulátorovej batérie, môže vytvoriť riziko požiaru, keď sa použije s inou akumulátorovou batériou.
- b) **Elektrické nástroje používajte len so špecificky navrhnutými akumulátorovými batériami.** Používanie akýchkoľvek iných akumulátorových batérií môže vyvolávať riziko zranenia a požiaru.
- c) **Keď sa akumulátorová batéria nepoužíva, uchovajte ju z dosahu iných kovových objektov, ako napríklad sponiek na papier, mincí, kľúčov, klinčov, skrutiek alebo iných malých kovových objektov, ktoré dokážu vytvoriť spojenie od jedného pólu k druhému.** Vzájomné vyskratovanie pólů batérie môže spôsobiť popálenie alebo požiar.
- d) **Pri hrubom používaní môže dôjsť k vytečeniu kvapaliny z akumulátora; v takomto prípade sa kvapaliny nedotýkajte.** Ak nedopatrením dôjde ku kontaktu, opláchnite vodou. Ak sa kvapalina dostane do kontaktu s očami, vyhľadajte aj lekársku pomoc. Kvapalina uniknutá z akumulátora môže spôsobiť podráždenie alebo popálenie.
- e) **Nepoužívajte akumulátorovú batériu alebo náradie, ktoré je poškodené alebo bolo upravované.** Poškodené alebo upravené batérie môžu vykazovať nepredvídateľné správanie, ktoré môže spôsobiť požiar, výbuch alebo riziko zranenia.
- f) **Akumulátorovú batériu alebo náradie nevystavujte ohňu alebo nadmerným teplotám.** Vystavenie ohňu alebo teplote prevyšujúcej 130 °C môže spôsobiť výbuch.
- g) **Dodržujte všetky pokyny týkajúce sa nabíjania a akumulátorovú batériu ani náradie nenabíjajte mimo teplotného rozsahu, ktorý je uvedený v návode na používanie.** Nesprávne nabíjanie alebo nabíjanie pri teplotách mimo uvedeného rozsahu môže poškodiť batériu a zvýšiť riziko požiaru.

#### 1.1.6 SERVIS

- a) **Servis elektrického nástroja by mal vykonávať kvalifikovaný opravár, ktorý používa výlučne identické náhradné diely.** Týmto sa zaručí, že sa zachová bezpečnosť elektrického nástroja.
- b) **Nikdy neopravujte poškodené akumulátorové batérie.** Servis akumulátorových batérií smie vykonávať iba výrobca alebo autorizovaní poskytovatelia servisu.

### 1.1.7 DODATOČNÉ BEZPEČNOSTNÉ INFORMÁCIE



**VAROVANIE: Nástroj NIKDY nijakým spôsobom neupravujte.** Každá úprava nástroja bude mať za následok stratu všetkých záruk. Zmena môže predstavovať riziko poškodenia majetku a/alebo vážneho rizika zranenia pre používateľa.



**VAROVANIE: VŽDY** používajte bezpečnostné okuliare. Bežné okuliare NIE SÚ bezpečnostné okuliare. Ak je prevádzka prašná, použite tvárovú masku alebo protiprachovú masku. **VŽDY POUŽÍVAJTE CERTIFIKOVANÉ BEZPEČNOSTNÉ ZARIADENIA:**

- Ochrana očí
- Ochrana sluchu
- Ochrana dýchacích ciest



**VAROVANIE: Počas používania vždy noste vhodnú osobnú ochranu sluchu. Za určitých podmienok a dĺžky používania môže hluk z tohto produktu prispievať k strate sluchu.**



**UPOZORNENIE: Keď sa náradie nepoužíva, položte ho na bočnú stranu na stabilný povrch, z ktorého sa nemôže prevrátiť alebo spadnúť. Niektoré náradie s veľkými akumulátorovými batériami bude stáť priamo na akumulátorovej batérii, ale dá sa ľahko prevrátiť. Niektoré náradie s veľkými akumulátorovými batériami bude stáť priamo na akumulátorovej batérii, ale dá sa ľahko prevrátiť.**

- Nepoužívajte na iné ako dizajnom predurčené použitie, ktorým je umiestňovanie upevňovacích prvkov STANLEY Engineered Fastening NeoBolt®.
- Používajte len diely, upevňovacie prvky a príslušenstvo odporúčané výrobcom.
- Náradie **NEPOUŽÍVAJTE** hrubým spôsobom, nedovoľte, aby spadlo na zem ani ho nepoužívajte ako kladivo.
- Rukoväte udržiavajte suché, čisté a bez nánosov oleja či mastnoty.
- Nikdy nenechávajte pracovný nástroj bez dozoru a odpojte batériu, keď sa nástroj nepoužíva.
- Pred pripojením k napájaciemu zdroju a/alebo akumulátorovej batérii, dvíhaním alebo prenášaním nástroja držte ruky mimo spúšte.
- **NEOBSLUHUJTE** náradie, ktoré je nasmerované na inú osobu(-y).
- **NEOBSLUHUJTE** náradie s odhňatým puzdrom ústia.
- Nečistoty a cudzie látky držte v bezpečnej vzdialenosti od vzduchových prieduchov náradia, keďže v opačnom prípade by došlo k poruche náradia.

### 1.2 ŠTÍTKY A IKONY

#### OZNAČENIA NA NÁRADÍ

**UMIESTNENIE SÉRIOVÉHO ČÍSLA:** Sériové číslo sa nachádza na spodnej strane náradia (obr. m). Toto sériové číslo je viditeľné iba po vybratí batérie (g) z náradia.

**UMIESTNENIE KÓDU DÁTUMU:** Na štítku so sériovým číslom je vytlačený kód dátumu (n), ktorý obsahuje aj rok výroby: **MM2020xxx**

#### ŠTÍTKY NA NÁRADÍ, NABÍJAČKE A AKUMULÁTOROVEJ BATÉRII

Okrem piktogramov, ktoré sa používajú v tomto návode, sa na štítkoch na nástroji, nabíjačke a akumulátorovej batérii môžu nachádzať nasledujúce piktogramy.



Prečítajte si všetky dokumenty



Nenabíjajte poškodené akumulátorové batérie



Prečítajte si všetky dokumenty



















Nevystavujte kontaktu s vodou.



Používajte ochranu zraku



Okamžite vymeňte chybné káble

	Používajte ochranu dýchacích ciest		Nabíjajte len v rozsahu 4 °C až 40 °C.
	Používajte ochranu sluchu		Akumulátorovú batériu likvidujte s patričným ohľadom na životné prostredie.
	Batéria sa nabíja.		Akumulátorovú batériu nespálujte.
	Batéria je nabitá.		Nabíja lítium-iónové akumulátory.
	Oneskorenie pri teplom/studenom akumulátore.		Čas nabíjania nájdete v časti Technické údaje.
	Problém s akumulátorom alebo nabíjačkou.		Len pre interiérové použitie.
	Problémové elektrické vedenie		Symbol nebezpečenstva zásahu elektrickým prúdom
	Neskúmajte pomocou vodivých predmetov		Akumulátorové batérie spoločnosti DEWALT nabíjajte výlučne pomocou určených nabíjačiek spoločnosti DEWALT. Nabíjanie iných akumulátorových batérií, ako sú určené batérie DEWALT, pomocou nabíjačky DEWALT môže spôsobiť ich výbuch alebo viesť k iným nebezpečným situáciám.
	Látható sugárzás. Ne nézzen fénybe!		

### 1.3 BATÉRIE A NABÍJAČKY

Akumulátorová batéria nie je pri vybratí z balenia plne nabitá. Pred použitím akumulátorovej batérie a nabíjačky si prečítajte nižšie uvedené bezpečnostné pokyny a potom postupujte podľa uvedených postupov nabíjania. Pri objednávaní náhradných akumulátorových batérií nezabudnite uviesť katalógové číslo a napätie.

Vaše náradie používa nabíjačku DEWALT. Pred použitím nabíjačky si nezabudnite prečítať všetky bezpečnostné pokyny. Pozrite si tabuľku na konci tejto príručky, kde nájdete kompatibilitu nabíjačiek a akumulátorových batérií.

#### PREČÍTAJTE SI VŠETKY BEZPEČNOSTNÉ POKYNY

##### 1.3.1 DÔLEŽITÉ BEZPEČNOSTNÉ POKYNY PRE VŠETKY AKUMULÁTOROVÉ BATÉRIE



**VAROVANIE:** Prečítajte si všetky bezpečnostné upozornenia a všetky pokyny pre akumulátorovú batériu, nabíjačku a elektrické náradie. Nedodržanie varovaní a pokynov môže mať za následok zásah elektrickým prúdom, požiar a/alebo vážne zranenie.

- Batériu nenabíjajte alebo nepoužívajte vo výbušných ovzdušiach, ako napríklad v prítomnosti horľavých kvapalín, plynov alebo prachu. Vloženie alebo vybratie batérie z nabíjačky môže vznietiť prach alebo výpary.
- Akumulátorovú batériu NIKDY nasilu netlačte do nabíjačky. Akumulátorovú batériu žiadnym spôsobom neupravujte, aby sa dala vložiť do nekompatibilnej nabíjačky, pretože akumulátorová batéria môže vybuchnúť a spôsobiť vážne fyzické zranenie. Pozrite si tabuľku na konci tejto príručky, kde nájdete kompatibilitu batérií a nabíjačiek.
- Akumulátorové batérie nabíjajte výlučne pomocou určených nabíjačiek spoločnosti DEWALT.

- **NESTRIEKAJTE** alebo neponárajte do vody alebo do iných kvapalín.
- **Náradie alebo akumulátorovú batériu neskladujte alebo nepoužívajte na miestach, kde teplota môže dosiahnuť alebo prekročiť 40 °C (104 °F) (ako napríklad vonkajšie prístrešky alebo kovové budovy počas leta). Na dosiahnutie najlepšej životnosti skladujte akumulátorové batérie na chladnom a suchom mieste.**
- **POZNÁMKA: Akumulátorové batérie neuchovávajte v nástroji so zapnutým spínačom spúšte. Nikdy nelepte spínač spúšte v polohe ON páskou.**
- **Akumulátorovú batériu NESPALUJTE, a to ani vtedy, ak je vážne poškodená alebo kompletne opotrebovaná. Akumulátorová batéria môže v ohni vybuchnúť. Pri spaľovaní lítium-iónových akumulátorových batérií sa vytvárajú toxické výpary a materiály.**
- **Ak sa obsah batérie dostane do kontaktu s pokožkou, okamžite umyte oblasť jemným mydlom a vodou. Ak sa kvapalina z batérie dostane do oka, otvorené oko vyplachujte vodou po dobu 15 minút alebo dovtedy, kým neprestane podráždenie. Ak je potrebná lekárska starostlivosť, elektrolyt batérie sa skladá zo zmesi tekutých organických karbonátov a lítiových solí.**
- **Obsah batériových článkov môže spôsobiť podráždenie dýchacieho ústrojenstva. Zabezpečte prísun čerstvého vzduchu. Ak príznaky pretrvávajú, vyhľadajte lekársku starostlivosť.**



**VAROVANIE:** Nebezpečenstvo popálenia. Kvapalina v batérii môže byť horľavá, ak sa vystaví iskrám alebo plameňu.



**VAROVANIE:** Nebezpečenstvo požiaru. Akumulátorovú batériu za žiadnych okolností neotvárajte. Ak sa obal akumulátorovej batérie rozpraskol alebo poškodil, nekladajte ju do nabíjačky. Akumulátorovú batériu nedrhte, nepúšťajte alebo nepoškodzujte. Nepoužívajte akumulátorovú batériu alebo nabíjačku, ktoré boli vystavené ostrému nárazu, spadli, prešlo sa cez ne alebo sa akýmkoľvek spôsobom poškodili (napr. prerazili sa klincom, udreli kladivom, skočilo sa na ne). Poškodené akumulátorové batérie by sa mali vrátiť do servisného strediska za účelom recyklácie.

### 1.3.2 PREPRAVA



**VAROVANIE:** Nebezpečenstvo požiaru. Preprava batérií môže spôsobiť požiar, ak sa kontakty batérií neúmyselne dostanú do kontaktu s vodivými materiálmi. Pri preprave batérií sa uistite, že póly batérie sú chránené a dobre odizolované od materiálov, ktoré by mohli medzi nimi vytvoriť kontakt a spôsobiť skrat.

Batérie DEWALT splňajú všetky príslušné prepravné nariadenia predpísané priemyselnými a právnymi normami, ktoré zahŕňajú odporúčania OSN pre prepravu nebezpečného tovaru, predpisy o preprave nebezpečného tovaru Medzinárodného združenia leteckých prepravcov (IATA), Medzinárodný námorný kódex pre prepravu nebezpečného tovaru (IMDG) a Európsku dohodu o medzinárodnej cestnej preprave nebezpečného tovaru (ADR). Lítium-iónové články a batérie boli testované podľa oddielu 38.3 odporúčaní OSN k Príručke o testoch a kritériách pre prepravu nebezpečného tovaru. Vo väčšine prípadov bude preprava akumulátorovej batérie DEWALT vyňatá z klasifikácie ako plne regulovaný nebezpečný materiál triedy 9. Vo všeobecnosti iba zásielky obsahujúce lítium-iónovú batériu s energetickým hodnotením vyšším ako 100 Watthodín (Wh) budú musieť byť odoslané ako plne regulovaná trieda 9. Všetky lítium-iónové batérie majú na obale vyznačený údaj Watthodín. Spoločnosť DEWALT navyše v dôsledku zložitosti predpisov neodporúča letecky prepravovať lítium-iónové akumulátorové batérie bez ohľadu na počet Watthodín. Zásielky náradia s batériami (kombinované súpravy) sa môžu prepravovať letecky ako výnimka, ak počet Watthodín akumulátorovej batérie nie je vyšší ako 100 Wh. Bez ohľadu na to, či sa zásielka považuje za vyňatú alebo plne regulovanú, je zodpovednosťou prepravcu oboznámiť sa s najnovšími predpismi, ktoré sa týkajú požiadaviek na balenie, štítky/označovanie a dokumentáciu. Informácie uvedené v tejto príručke sa poskytujú v dobrej viere a považujú sa za správne v čase vytvorenia dokumentu. Neposkytuje sa však žiadna výslovná ani predpokladaná záruka. Kupujúci zodpovedá za zabezpečenie súladu svojich činností s platnými predpismi.



## PREPRAVA BATÉRIE DEWALT FLEXVOLT™

Batéria DEWALT FLEXVOLT™ má dva režimy:

### Používanie a Preprava.

**Režim používania:** Keď je batéria FLEXVOLT™ samostatná alebo je súčasťou produktu DEWALT 20 V Max\*, bude sa správať ako batéria 20 V Max\*. Keď je batéria FLEXVOLT™ súčasťou produktu 60 V Max\* alebo 120 V Max\* (dve batérie 60 V Max\*), bude sa správať ako batéria 60 V Max\*.

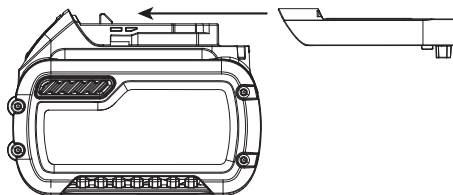

**Režim prepravy:** Keď je k batérii FLEXVOLT™ pripojený kryt, batéria je v režime prepravy. Pásky článkov sú v balení elektricky odpojené, dôsledkom čoho sú tri batérie s nižšou hodnotou watthodin (Wh) v porovnaní s jednou batériou s vyššou hodnotou watthodin. Toto zvýšenie množstva počtu batérií na tri kusy s nižšou hodnotou watthodin môže spôsobiť, že sa na batériu bude vzťahovať výnimka z určitých prepravných predpisov, ktoré sa uplatňujú na batérie s vyššou hodnotou watthodin.

Označenie batérie udáva dva údaje o watthodinách (pozrite si príklad). V závislosti od spôsobu prepravy batérie sa na určenie príslušných požiadaviek na prepravu musí použiť príslušná hodnota vo watthodinách. Ak použijete prepravný kryt, balenie sa bude považovať za 3 batérie s hodnotou vo watthodinách uvedenou pri položke „Preprava“. Pri preprave bez krytu alebo v náradí sa balenie považuje za jednu batériu s hodnotou vo watthodinách uvedenou pri položke „Použitie“.

Príklad označenia štítku Použitie a Preprava

- POUŽITIE: Preprava 120 Wh: 3 x 40 Wh -

Napríklad označenie Preprava Wh môže znamenať 3 x 40 Wh, čo znamená 3 batérie, z ktorých každá má 40 watthodin. Označenie Použitie Wh môže znamenať 120 Wh (1 implikovaná batéria).

### 1.3.3 DÔLEŽITÉ BEZPEČNOSTNÉ POKYNY PRE VŠETKY NABÍJAČKY BATÉRIÍ

- NEPOKÚŠAJTE sa akumulátorovú batériu nabíjať pomocou akýchkoľvek iných nabíjačiek, ako sú tie, ktoré sú uvedené v tomto návode. *Nabíjačka a akumulátorová batéria sú špeciálne navrhnuté, aby spoločne fungovali.*
- **Tieto nabíjačky nie sú navrhnuté na akékoľvek iné použitie ako nabíjanie nabíjateľných batérií DEWALT. Akékoľvek iné použitie môže spôsobiť riziko požiaru, zásahu elektrickým prúdom alebo usmrtenia elektrickým prúdom.**
- **Nabíjačku nevystavujte dažďu ani snehu.**
- **Pri odpájaní nabíjačky ju ťahajte za zástrčku a nie za kábel. Týmto obmedzíte riziko poškodenia elektrickej zásuvky a kábla.**
- **Uistite sa, že sa kábel nachádza tak, aby sa na neho nestúpalo, nezakopávalo sa o neho, prípadne sa o neho nedalo potknúť, pretože v opačnom prípade sa môže poškodiť alebo narušiť.**
- **Nepoužívajte predĺžovací kábel, pokiaľ to nebude úplne potrebné. Použitie nevhodného predĺžovacieho kábla by mohlo spôsobiť riziko požiaru, zásahu elektrickým prúdom alebo usmrtenia elektrickým prúdom.**
- **Pri používaní nabíjačky vonku zabezpečte vždy suché miesto a používajte predĺžovací kábel, ktorý je vhodný pre vonkajšie použitie. Používanie vhodného kábla na vonkajšie používanie znižuje riziko zásahu elektrickým prúdom.**

#### Minimálny priemer pre súpravy káblov

Volty		Celková dĺžka kábla v stopách (metroch)		
120 V	25 (7,6)	50 (15,2)	100 (30,5)	150 (45,7)
240 V	50 (15,2)	100 (30,5)	200 (61,0)	300 (91,4)

Ampérová hodnota		Americká hodnota vodiča			
Viac ako	Nie viac ako				
0	6	18	16	16	14
6	10	18	16	14	12
10	12	16	16	14	12
12	16	14	12	Neodporúča sa	

- **Predlžovací kábel musí mať dostatočnú veľkosť vodičov (AWG alebo American Wire Gauge) kvôli bezpečnosti.** Čím menšie je číslo vodiča, tým väčšia je kapacita kábla, to znamená, že vodič s číslom 16 má kapacitu väčšiu ako vodič s číslom 18. Poddimenzovaný kábel spôsobí pokles sieťového napätia, čo bude mať za následok stratu výkonu a prehrievanie. Ak používate viaceré predlžovacie káble v rámci celkovej dĺžky, uistite sa, že každý jednotlivý predlžovací kábel má drôty aspoň s minimálnou veľkosťou. Nasledujúca tabuľka zobrazuje správnu veľkosť pre používanie v závislosti od dĺžky kábla a menovitej hodnoty v ampéroch na menovitom štítiku. Ak máte pochybnosti, použite ďalší silnejší priemer. Čím je číslo vodiča nižšie, tým je kábel silnejší.
- **Na nabíjačku nedávajte žiadne predmety alebo nabíjačku neumiestňujte na mäkký povrch, ktorý môže blokovat vetracie otvory a spôsobiť nadmerné vnútorné teplo.** Nabíjačku umiestnite na miesto, ktoré je z dosahu akéhokoľvek zdroja tepla. Nabíjačka sa ochladzuje prostredníctvom otvorov na hornej a spodnej strane puzdra.
- **Nepoužívajte nabíjačku s poškodeným káblom alebo zástrčkou.**
- **Nabíjačku nepoužívajte, ak bola zasiahnutá silnou ranou, ak spadla alebo ak došlo k jej akémukoľvek inému poškodeniu.** Zaneste ho do autorizovaného servisného strediska.
- **Nabíjačku nerozoberajte.** Zaneste ju do autorizovaného servisného strediska, ak je potrebný jej servis alebo oprava. Nesprávne opätovné zloženie môže spôsobiť riziko zásahu elektrickým prúdom, usmrtenie elektrickým prúdom alebo požiar.
- Pred pokusom o akékoľvek čistenie odpojte nabíjačku od zásuvky. Toto zníži riziko zásahu elektrickým prúdom. **Odpojenie akumulátorovej batérie toto riziko neznižuje.**
- **NIKDY** sa nepokúšajte naraz spojiť dve nabíjačky.
- **Nabíjačka je navrhnutá na štandardné 220 až 240 V napájanie elektrickým prúdom.** **Nepokúšajte sa ju používať pri akomkoľvek inom napätí.** **Toto sa nevzťahuje na autonabíjačku.**



**VAROVANIE:** Nebezpečenstvo zásahu elektrickým prúdom. Zabráňte preniknutiu akejkoľvek kvapaliny do nabíjačky. Môže to spôsobiť zásah elektrickým prúdom.



**VAROVANIE:** Nebezpečenstvo popálenia. Akumulátorovú batériu neponárajte do žiadnej kvapaliny, ani nedovoľte, aby kvapalina vnikla do akumulátorovej batérie. Akumulátorovú batériu za žiadnych okolností neotvárajte. Ak sa plastové puzdro akumulátorovej batérie zlomí alebo praskne, vráťte ho za účelom recyklácie do servisného strediska.



**UPOZORNENIE:** Nebezpečenstvo popálenia. Za účelom zníženia rizika zranenia nabíjajte len nabíjateľné akumulátorové batérie DEWALT. Iné typy batérií sa môžu prehriať a vybuchnúť a spôsobiť tak fyzické zranenie a škody na majetku.

**POZNÁMKA:** Za určitých okolností sa odhalené nabíjacie kontakty v nabíjačke môžu pri zapojení do sieťového napájania vyskratovať cudzím materiálom. Cudzí vodivý materiál, ale neobmedzujúce sa len na drôtenky, hliníkovú fóliu alebo akékoľvek nahromadenia kovových častíc, by sa mali uchovávať mimo otvorov v nabíjačke. Keď nie je v priechynku zapojená akumulátorová batéria, tak vždy odpojte nabíjačku od sieťového napájania. Pred pokusom o vyčistenie nabíjačku odpojte.

## 2. ŠPECIFIKÁCIE

### 2.1 TECHNICKÉ ÚDAJE

#### 2.1.1 TECHNICKÉ ÚDAJE NÁRADIA

Napätie	$V_{DC}$	18 nom./20 max.
Typ		1
Typ batérie		Li-ion
Hmotnosť (bez akumulátorovej batérie)	Kg [libry]	2,5 [5,51]
<b>Celkové hodnoty hluku a vibrácií (súhrn skúšobného vektora)</b> <b>Určené podľa EN 62841-1 a EN62841-2-2:</b>		
Hladina akustického tlaku $L_{pA}$	dB(A)	80,0
Odchýlka akustického tlaku $K_{pA}$	dB(A)	3,0
Hladina akustického výkonu $L_{WA}$	dB(A)	91,0
Odchýlka akustického výkonu $K_{WA}$	dB(A)	3,0
Úroveň vibrácií Ah	$m/s^2$	0,5 (< 2,5)
Odchýlka vibrácií K	$m/s^2$	1,5

Poznámka: V prípade normy EN sa hlukové emisie zaokrúhľia na najbližších 0,5 dBA

#### 2.1.2 TECHNICKÉ ÚDAJE BATÉRIE A NABÍJAČKY

Akumulátorová batéria*		NA	XJ
Typ batérie		Li-ion	Li-ion
Napätie	$V_{DC}$	18 nom./20 max.	18
Kapacita	Ah	2,0/4,0	2,0/4,0
Hmotnosť	Kg [libry]	0,40/0,61 [0,88/1,35]	0,40/0,61 [0,88/1,35]
Doba nabíjania	min.	30/60	30/60
Nabíjačka**		NA	QW/GB
Typ batérie		Li-ion	Li-ion
Sieťové napätie pre typ batérie	$V_{AC}$	120	230
Vstupná frekvencia	Hz	60	50
Hmotnosť	kg	0,50	0,50

\* Vysokorychlostné náradie je kompatibilné s nasúvacími typmi Li-Ion batérií DEWALT 18 V nom./20 V max

\*\* Doba nabíjania je založená na nabíjacej jednotke DCB115 DEWALT.

#### 2.1.3 ODHADOVANÝ POČET UPEVNŔOVACÍCH PRVKOV NA JEDNO NABITIE

Nom. priem. upevňovacích prvkov Mm [palce]	Batéria 2,0 Ah	Batéria 4,0 Ah
Oceľové 4,8 mm [3/16"] NeoSpeed®	800	1600

**Poznámka:** Tieto hodnoty slúžia len ako pomocné hodnoty a predstavujú odhady založené na plne nabitej batérii. Výsledky sa môžu odlišovať v závislosti od materiálu upevňovacieho prvku a pokovovania, stavu náradia/batérie a pracovného prostredia.

## 2.2 OBSAH BALENIA

Toto balenie obsahuje:

1 bezdrôtové inštalačné náradie	1 nabíjačku	2 2 Ah lítium-iónové
1 kufor	1 návod na použitie	akumulátorové batérie**

\* Súpravy umiestňovacieho náradia dostupné samostatne:

\*\* Množstvo a typ lítium-iónových akumulátorových batérií závisí od čísla modelu a oblasti, kde sa produkt predal. Podrobnosti a možnosti získate od miestneho maloobchodného predajcu.

## 2.3 KOMPATIBILITA UPEVŇOVACIEHO PRVKU

NÁZOV UPEVŇO- VACIEHO PRVKU	VEĽKOSŤ UPEVŇOVACIEHO PRVKU										M2.5	M3
	3/32"	1/8	5/32	3/16	1/4"	2,5 mm 2,8 mm	3 mm	3,5 mm	4 mm	6 mm	4-40 UNC	6-32 UNC
CHOBERT®	•	•	•	•	•							
GROVIT®	•	•	•	•								
AVLUG® *	•	•										
BRIV®	•	•	•	•						•		
RIVSCREW®						•	•	•	•			
AVTRONIC®						•						
AVSERT®											•	•
NEOSPEED®		•	•	•								

\*1/16 Avlug® nie je vhodný

## 2.4 ZOZNAM HLAVNÝCH KOMPONENTOV (OBR. A.)

Označenie:	
a Spúšť	f Hlaveň
b Volič režimu	g Akumulátorová batéria
c Štítok voliča	h Tlačidlo uvoľnenia batérie
d Západka vložky	i Hlavná rukoväť
e Pracovné svetlo	j Kryt vložky



**VAROVANIE:** Nikdy neupravujte elektrické náradie ani žiadnu jeho časť. Mohlo by dôjsť k poškodeniu alebo zraneniu.

## 2.5 VOLITEĽNÉ PRÍSLUŠENSTVO



**VAROVANIE:** Pretože sa iné príslušenstvo ako príslušenstvo ponúkané spoločnosťou STANLEY Engineered Fastening® netestovalo s týmto produktom, používanie takéhoto príslušenstva s týmto náradím by mohlo byť nebezpečné. Na zníženie rizika zranenia by sa malo s týmto produktom používať len odporúčané príslušenstvo spoločnosti STANLEY Engineered Fastening®. Ďalšie informácie o vhodnom príslušenstve získate od svojho predajcu.



**VAROVANIE:** Na zníženie rizika vážneho fyzického zranenia odpojte akumulátorovú batériu predtým, ako vykonáte akékoľvek úpravy, prípadne odpojte/nainštalujete nadstavce alebo príslušenstvo.

**Zásada STANLEY Engineered Fastening spočíva v kontinuálnom vývoji a zdokonaľovaní produktov a vyhradujeme si právo zmeniť technické údaje akéhokoľvek produktu bez predchádzajúceho upozornenia.**

## 3. POUŽÍVANIE A NASTAVENIE NÁSTROJA

### 3.1 CIEĽOVÉ POUŽITIE

Náradie na rýchle umiestňovanie nitov je navrhnuté IBA pre rýchlu inštaláciu upevňovacích prvkov navrhnutých spoločnosťou STANLEY Engineered Fastening. Tento nástroj je profesionálny elektrický nástroj.



**PRED UVEDENÍM NÁRADIA DO PREVÁDZKY SI PREČÍTAJTE VŠETKY BEZPEČNOSTNÉ VAROVANIA A POKYNY.**



**VAROVANIE:** Nikdy neupravujte elektrické náradie ani žiadnu jeho časť. Mohlo by dôjsť k poškodeniu alebo zraneniu.

**NEPOUŽÍVAJTE** v mokrom stave alebo v prítomnosti horľavých kvapalín alebo plynov.

**NEDOVOLTE** deťom prísť do styku s náradím. Keď tento nástroj používajú neskúsené osoby, je potrebný dohľad.

- **Malé deti a telesne postihnutí.** Tento prístroj nie je určený na použitie malými deťmi alebo telesne postihnutými osobami bez dozoru.
- Tento produkt nie je určený na použitie osobami (vrátane detí), ktoré trpia zníženými fyzickými, zmyslovými alebo mentálnymi schopnosťami, nedostatkom skúseností, znalostí alebo zručností, ak nie sú pod dohľadom osoby zodpovednej za ich bezpečnosť. Deti sa nikdy nesmú nechať osamote s produktom.

### ELEKTRICKÁ BEZPEČNOSŤ

Elektrický motor sa navrhoval len pre jedno napätie. Vždy skontrolujte, že sa napätie akumulátorovej batérie zhoduje s napätím na menovitom štítku. Tiež sa uistite, že sa zhoduje napätie na vašej nabíjačke s napätím v sieti.



Vaša nabíjačka DEWALT má dvojitú izoláciu v súlade s normou EN60335, preto sa nevyžaduje žiadny uzemňujúci kábel.

### Používanie predĺžovacieho kábla

Predĺžovací kábel by sa mal používať len v prípade, ak je skutočne potrebný. Použite schválený predĺžovací kábel vhodný pre napájací vstup vašej nabíjačky (pozrite si časť Technické údaje). Minimálna veľkosť vodiča je 1 mm<sup>2</sup>, maximálna dĺžka je 30 m.

Keď používate natočený kábel, vždy ho kompletne odtočte.

### Pred použitím

- Vyberte príslušnú veľkosť mechanizmu ústia a nainštalujte ho
- Uistite sa, že je plne nabitá batéria
- Do náradia vložte akumulátorovú batériu
- Rýchlo stlačte a pustite spúšť, aby ste nastavili náradie do úvodnej polohy.

## 4. PREVÁDZKOVÉ POKYNY



Pri používaní inštaláčného vybavenia **CELÝ ČAS** nepretržite noste schválenú ochranu sluchu a zraku



**VAROVANIE:** Pred nastavením náradia vždy odpojte akumulátorovú batériu.

### 4.1 BATÉRIA

#### 4.1.1 NAMONTOVANIE AKUMULÁTOROVEJ BATÉRIE DO RUKOVÁTE NÁRADIA (OBR. F)

- Zarovnajete akumulátorovú batériu (g) s kofajničkami vo vnútri rukoväte náradia.
- Zasuňte ju do rukoväte, kým akumulátorová batéria pevne nezapadne do náradia a uistite sa, že budete počuť zapadnutie zámku na svoje miesto

#### 4.1.2 DEMONTÁŽ AKUMULÁTOROVEJ BATÉRIE Z NÁRADIA (OBR. F)

- Zatláčajte tlačidlo uvoľnenia batérie (h) a pevne vytiahnite akumulátorovú batériu z rukoväte náradia.
- Vložte batériu do nabíjačky tak, ako to znázorňuje obr. G.

### 4.2 NASTAVENIA NÁRADIA

#### 4.2.1 VÝBER REŽIMU (OBR. B – D)

Vaše náradie je vybavené voličom režimu na výber požadovanej činnosti. Jemným otáčaním rukou vyberiete požadovaný režim.

Obr. B. – režim umiestňovania

- Tento režim použijete iba v prípade, ak je k náradiu pripojené vreteno s nitmi, ukazovateľ polohy a správny mechanizmus ústia.
- V tomto režime nie je možné odstrániť koncové čeluste, pokiaľ sa neodstráni vreteno

Obr. C. – režim blokovania

- Špeciálne navrhnutý na bezpečnostné účely. Stlačenie spúšte deaktivuje náradie.
- Tento režim používajte pri prenášaní náradia alebo keď sa náradie nepoužíva.

Obr. D. – režim opätovného vloženia nitov

- Umožňuje používateľovi odstrániť a vymeniť vreteno
- Fungovanie spúšte v tomto režime sa líši od fungovania v režime umiestňovania

#### 4.2.2 SPÚŠŤ

Obr. A – Spúšť (a) má tri (3) rôzne režimy.

Režim	
<b>Umiestňovanie</b>	<b>Prvá možnosť:</b> Podržte stlačenú spúšť po celú dobu cyklu. Spúšť je vybavená bezpečnostnou poistkou, ktorá zabraňuje preťaženiu náradia, čo znamená, že sa po dosiahnutí plného zdvíhu automaticky vráti do pôvodnej polohy <b>Druhá možnosť:</b> Podržte spúšť a uvoľnite ju ihneď po umiestnení upevňovacieho prvku. Náradie sa automaticky vráti do pôvodnej polohy.
<b>Blokovanie</b>	Stlačenie spúšte deaktivuje náradie. Existuje 1 sekundové oneskorenie, ktoré bráni akejkolvek ďalšej aktivácii náradia v tomto režime.
<b>Opätovné vloženie nitov</b>	Podržte spúšť stlačenú na viac ako 1 s, náradie sa pohne a otvorí čeluste. Pracovné svetlo bude blikať raz za sekundu max. dve minúty. Ak chcete po opätovnom vložení náradie vrátiť späť do východiskovej polohy, stlačte spúšť na viac ako 1 s. Pracovné svetlo prestane blikať.

**POZNÁMKA:** spúšť sa nemusí aktivovať okamžite po dosiahnutí východiskovej polohy. Pred opätovným stlačením spúšte sa uistite, že je pracovné svetlo vypnuté. To platí pre všetky režimy náradia.

### 4.2.3 MECHANICKÝ KURZOR

K dispozícii sú tri rôzne typy mechanických kurzorov:

Katalógové číslo	
07271-01100	Používa sa pre štandardné vretená a 5/32" jednorazové vretená
07279-05843	Používa sa pre 1/8" jednorazové vretená
07279-05845	Používa sa pre 3/16" jednorazové vretená

Ak nie je nasadený správne, kurzor neumožní napájanie upínadiel.

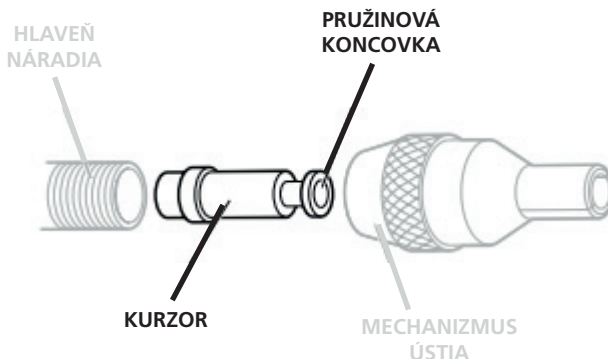

Aj keď je kurzor správne nasmerovaný pri dodaní náradia, odporúčame vám skontrolovať jeho nasmerovanie pred nasadením zariadenia ústia. Zaoblený, mierne konkávny koniec kurzora by mal smerovať k prednej časti nástroja tak, ako je znázornené na obrázku.

Keď je správne nasadený, kurzor sa ľahko vysunie z hlavne, keď je vreteno vytlačené do stredu a potom stiahnuté.

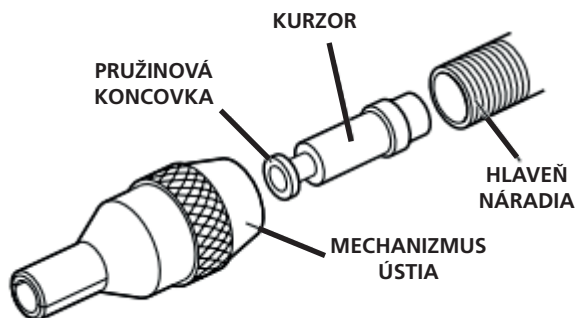

Ak chcete otočiť orientáciu kurzora, postupujte nasledovne:







- Uistite sa, že je vreteno odstránené z náradia
- Použite 2 ploché skrutkovače, odskrutkujte kolíky, ktoré držia kryt zadnej čeluste
- Vytiahnite kryt vložky (**k**) z náradia
- Vytiahnite vložku zadnej čeluste (**l**) z náradia
- Náhradným vretenom s hlavicoou menšou ako 3 mm prejdite cez malý otvor v zostave pohonu a zatlačte ho úplne dovnútra, až kým vreteno nebude viditeľné.
- Koniec vretena je teraz viditeľný spredu hlavne (**f**). Úplným potiahnutím cez otvor odstráňte kurzor z hlavne.

#### 4.2.4 PRACOVNÉ SVETLO

Keď náradie dosiahne východiskovú polohu, pracovné svetlo (e) zasvieti na menej ako 0,5 s. Toto nie je nastaviteľné používateľom. Nasledujúce svetelné vzory vám pomôžu pri diagnostike.

! = blikanie každých 0,5 s

● = Pracovné svetlo svieti

Vzory pracovného svetla			
 1 s	Nezistila sa vložka koncovej čeluste	 1 s	Nie je definovaný výber režimu (vzor sa dvakrát opakuje)
 1 s	Koncové čeluste sú otvorené (aktivoval sa 2 min. časovač)	 5 s	Slabá batéria
 1 s	V režime <b>blokovania</b> (vzor sa dvakrát opakuje)	 1 s	Veľmi slabá batéria



**VAROVANIE:** Počas používania pracovného svetla sa nepozerajte do svetla ani náradie neumiestňujte do polohy, ktorá by mohla spôsobiť, že sa niekto pozrie do svetla. Mohlo by dôjsť k vážnemu zraneniu očí.

#### 4.3 NABÍJAČKY

Vaše náradie používa nabíjačku DEWALT. Pred použitím nabíjačky si nezabudnite prečítať všetky bezpečnostné pokyny. Nabíjačka nevyžaduje žiadne nastavenie a je navrhnutá, aby sa dala čo možno najľahšie ovládať.

##### 4.3.1 NABÍJANIE BATÉRIE (OBR. G)

- Pred zapojením akumulátorovej batérie zapojte nabíjačku do vhodnej zásuvky. (Pozrite si technické údaje nabíjačky v časti 2)
- Akumulátorovú batériu (**g**) vložte do nabíjačky (gg), pričom sa uistite, že akumulátorová batéria úplne zapadla do nabíjačky. Červená (nabíjacia) kontrolka bude nepretržite blikať, čím naznačuje spustenie procesu nabíjania.
- Dokončenie nabíjania naznačí nepretržitú rozsvietenie červenej kontrolky. Akumulátorová batéria je plne nabitá a môže sa použiť teraz alebo nechať v nabíjačke.
- Ak chcete vybrať akumulátorovú batériu z nabíjačky, stlačte tlačidlo na uvoľnenie batérie na akumulátorovej batérii.

**POZNÁMKA:** Na zaistenie maximálneho výkonu a životnosti lítium-iónových akumulátorových batérií pred prvým použitím úplne nabite akumulátorovú batériu.

##### 4.3.2 DOBY NABÍJANIA









Kat. č.	Batérie			Nabíjačky/doby nabíjania (minúty)					
	V <sub>DC</sub>	Ah	Hmotnosť kg	DCB107	DCB113	DCB115	DCB118	DCB132	DCB119
DCB546	18/54	6,0/2,0	1,05	270	140	90	60	90	X
DCB547	18/54	9,0/3,0	1,25	420	220	140	85	140	X
DCB181	18	1,5	0,35	70	35	22	22	22	45
DCB182	18	4,0	0,61	185	100	60	60	60	120
DCB183/B	18	2,0	0,40	90	50	30	30	30	60
DCB184/B	18	5,0	0,62	240	120	75	75	75	150
DCB185	18	1,3	0,35	60	30	22	22	22	X
DCB187	18	3,0	0,48	140	70	45	45	45	90
DCB203	20	2,0	0,40	90	50	30	30	30	60



#### 4.3.3 PREVÁDZKA NABÍJAČKY

Stav nabíjania akumulátorovej batérie zistíte podľa indikátorov.

##### DCB107, DCB112, DCB113, DCB115, DCB118, DCB132

	Nabíja sa		
	Plne nabitá		
	Oneskorenie pri teplom/studenom akumulátore*		

##### \*DCB107, DCB112, DCB113, DCB115, DCB118, DCB132:

*Červená kontrolka bude naďalej blikať, ale sa počas tejto prevádzky rozsvieti žltá kontrolka. Keď akumulátorová batéria dosiahne primeranú teplotu, žltá kontrolka sa vypne a nabíjačka obnoví proces nabíjania.*

Táto nabíjačka nebude nabíjať chybnú akumulátorovú batériu. Nabíjačka naznačí chybnú batériu tak, že sa nebude chcieť rozsvietiť alebo zobrazením vzoru blikania pre problémovú akumulátorovú batériu alebo nabíjačku.

**POZNÁMKA:** Toto môže tiež znamenať problém s nabíjačkou.

Ak nabíjačka naznačuje problém, zoberte nabíjačku a akumulátorovú batériu na otestovanie do autorizovaného servisného strediska.

#### ONESKORENIE PRI TEPLM/STUDENOM AKUMULÁTORE

Keď nabíjačka zaznamená akumulátor, ktorý je príliš teplý alebo príliš studený, automaticky spustí oneskorenie pri teplom/studenom akumulátore, kým akumulátor nedosiahne vhodnú teplotu. Nabíjačka následne automaticky prepne na režim nabíjania akumulátorovej batérie. Táto funkcia zaručuje maximálnu životnosť batérie.

Studená akumulátorová batéria sa bude nabíjať pri približne polovičnej rýchlosti teplej akumulátorovej batérie. Akumulátorová batéria sa bude nabíjať pri danej pomalšej rýchlosti v rámci celého cyklu nabíjania a nevráti sa na maximálnu rýchlosť nabíjania ani potom, čo sa batéria zahreje.

#### 4.3.4 SYSTÉM ELEKTRONICKEJ OCHRANY

Lítium-iónové náradie je navrhnuté so systémom elektronickej ochrany, ktorý ochráni batériu pred preťažením, prehriatím alebo hlbokým vybitím. Náradie sa automaticky vypne, ak sa zapojí systém elektronickej ochrany. Ak sa to stane, umiestnite lítium-iónovú batériu na nabíjačku, kým sa plne nenabije.

#### 4.3.5 MONTÁŽ NA STENU

##### DCB107, DCB112, DCB113, DCB115, DCB118, DCB132

Tieto nabíjačky sú navrhnuté tak, aby sa dali namontovať na stenu alebo aby mohli byť položené na stole alebo na pracovnej ploche. Pri montáži na stenu umiestnite nabíjačku do dosahu elektrickej zásuvky a mimo rohu alebo iných prekážok, ktoré môžu brániť prúdeniu vzduchu. Použite zadnú časť nabíjačky ako šablónu pre umiestnenie upevňovacích skrutiek na stenu. Nabíjačku bezpečne namontujte pomocou skrutiek do sadrokartónu (zakúpených samostatne) s dĺžkou najmenej 1" (25,4 mm) s priemerom hlavy skrutky 0,28 – 0,35" (7 – 9 mm), ktoré zaskrutkujte do dreva do optimálnej hĺbky, pričom nechajte približne 7/32" (5,5 mm) skrutky odkryté. Zarovnajtie otvory na zadnej strane nabíjačky s odkrytými skrutkami a úplne ich zaistite do otvorov.

#### 4.3.6 POKYNY PRE ČISTENIE NABÍJAČKY



**VAROVANIE:** Nebezpečenstvo zásahu elektrickým prúdom. Pred čistením odpojte nabíjačku od sieťovej zásuvky. Špinu a masť môžete z exteriéru nabíjačky odstrániť pomocou handričky a nekovovej kefy. Nepoužívajte vodu alebo akékoľvek čistiace roztoky.

#### 4.3.7 DŮLEŽITÉ POZNÁMKY KU NABÍJANIU

- 1) Najdlhšiu životnosť a najlepší výkon môžete dosiahnuť, ak sa akumulátorová batéria nabíja, keď je teplota vzduchu v rozsahu 65 °F až 75 °F ( 18 °C až 24 °C). NENABÍJAJTE akumulátorovú batériu pri teplote vzduchu +40 °F (+4,5 °C) a nad +104 °F (+40 °C). Toto je dôležité a zabráni to vážnemu poškodeniu akumulátorovej batérie.
- 2) Nabíjačka a akumulátorová batéria môžu byť počas nabíjania teplé na dotyk. Je to normálny stav a nenaznačuje to problém. Aby ste urýchlili ochladenie akumulátorovej batérie po použití, predchádzajte umiestňovaniu nabíjačky alebo akumulátorovej batérie do teplého prostredia, ako napríklad do kovového prístrešku alebo do nezaizolovaného privesu.
- 3) Ak sa akumulátorová batéria nenabije správne:
  - a) Skontrolujte prevádzku objímky tak, že ju zapojíte do lampy alebo do iného zariadenia.
  - b) Vizualne skontrolujte, či je objímka pripojená do vypínača svetla, ktorý po vypnutí svetla vypne napájanie.
  - c) Premiestnite nabíjačku a akumulátorovú batériu na miesto, kde je teplota okolitého vzduchu približne 65 °F až 75 °F (18 °C až 24 °C).
- 4) Ak problémy s nabíjaním pretrvávajú, zoberte nástroj, akumulátorovú batériu a nabíjačku do vášho miestneho servisného strediska.
- 5) Akumulátorová batéria s dlhou životnosťou sa musí dobiť, keď nebude zvládať vytvoriť dostatočný výkon pri činnostiach, ktoré sa predtým jednoducho robili. NEPOKRAČUJTE v používaní za týchto podmienok. Dodržiavajte postup nabíjania. Môžete tiež nabíjať čiastočne vybitú akumulátorovú batériu vždy, keď to budete potrebovať, a to bez akéhokoľvek nepriaznivého vplyvu na akumulátorovú batériu.
- 6) Cudzie vodivé materiály, ako napríklad, ale neobmedzujúce sa len na prach z brúsenia, kovové úlomky, drôtenky, hliníková fólia alebo akékoľvek nahromadenia kovových častíc, by sa mali uchovávať z dosahu otvorov v nabíjačke. Keď nie je v priečniku zapojená akumulátorová batéria, tak vždy odpojte nabíjačku od sieťového napájania. Pred pokusom o vycistenie nabíjačku odpojte.
- 7) Nabíjačku nenechajte zamrznúť, ani ju neponárajte do vody, alebo akejkolvek inej kvapaliny.

#### 4.4 AKUMULÁTOROVÉ BATÉRIE

**POZNÁMKA:** Za účelom dosiahnutia najlepších výsledkov sa uistite, že akumulátorová batéria je plne nabitá.

##### 4.4.1 MONTÁŽ A DEMONTÁŽ AKUMULÁTOROVEJ BATÉRIE (OBR. 8B)

##### NAMONTOVANIE AKUMULÁTOROVEJ BATÉRIE DO RUKOVÄTE NÁRADIA

- Zarovnajete akumulátorovú batériu (M) s kolajničkami vnútri rukoväte nástroja (obr. 8b) a zasúvajte ju do rukoväte, kým sa akumulátorová batéria v nástroji pevne neusadí, pričom sa uistite sa, že sa neodpája.

##### DEMONTÁŽ AKUMULÁTOROVEJ BATÉRIE Z NÁRADIA

- Zatlačte tlačidlo uvoľnenia batérie a pevne vytiahnite akumulátorovú batériu z rukoväte náradia. Zasuňte ju do nabíjačky tak, ako je popísané v časti Nabíjačka v tomto návode.

##### ODPORÚČANIA PRE SKLADOVANIE

- Najlepšie miesto na skladovanie je také, ktoré je chladné a suché a mimo dosahu priameho slnečného svetla a nadmerného tepla alebo chladu. Za účelom optimálneho výkonu batérie a životnosti uskladnite akumulátorové batérie v prípade nepoužívania pri izbovej teplote.
- Pri dlhodobom uskladnení sa odporúča, aby ste skladovali plne nabitú akumulátorovú batériu na chladnom a suchom mieste mimo nabíjačky, čím sa dosiahnu optimálne výsledky.

**POZNÁMKA:** Akumulátorové batérie by sa nemali skladovať úplne vybité. Akumulátorovú batériu bude pred použitím potrebné dobiť.

#### 4.4.2 AKUMULÁTOROVÉ BATÉRIE S INDIKÁTOROM

Niektoré akumulátorové batérie spoločnosti DEWALT sú vybavené indikátorom stavu nabitia, ktorý sa skladá z troch zelených diód LED, ktoré indikujú zostávajúcu úroveň nabitia akumulátorovej batérie. Indikátor stavu nabitia je údajom o približných úrovniach zostávajúceho nabitia akumulátorovej batérie podľa nasledujúcich indikátorov:



Ak chcete aktivovať indikátor nabitia, stlačte a podržte tlačidlo indikátora nabitia. Rozsvieti sa kombinácia troch zelených diód LED, ktoré označujú úroveň zostávajúceho nabitia. Ak je úroveň nabitia batérie pod hranicou použiteľnosti, indikátor nabitia sa nerozsvieti a batériu budete musieť dobiť.

**POZNÁMKA:** Indikátor nabitia je iba indikátorom zostávajúceho nabitia akumulátorovej batérie. Neudáva funkčnosť nástroja a podlieha odchýlke na základe komponentov produktu, teploty a použitia koncovým používateľom. Viac informácií o akumulátorových batériách s indikátorom nabitia získate na telefónnom čísle 1-800-4-DEWALT (1-800-433-9258) alebo na našej webovej stránke [www.DEWALT.com](http://www.DEWALT.com).



## 5. PREVÁDZKOVÝ POSTUP

Na rýchchloupináčich nástrojoch zariadenie ústia pozostáva vždy z troch prvkov: čelusť ústia, vreteno a pružina upínadla vretena. Všetky tri položky sa zhodujú s umiestneným upínadlom a veľkosťou otvoru v aplikácii.



**VAROVANIE:** Je nevyhnutné, aby bolo k nástroju pripevnené správne zariadenie ústia, aby sa zabezpečilo účinné uchytenie upínadla a **BEZPEČNÁ** obsluha nástroja. **POZORNE SI PREČÍTAJTE BEZPEČNOSTNÉ UPOZORNENIA**



**VAROVANIE:** Vždy dodržujte bezpečnostné pokyny a platné nariadenia.



**VAROVANIE:** Aby sa znížilo riziko vážneho zranenia, pred vykonaním akýchkoľvek úprav alebo odstránením/montážou doplnkov alebo príslušenstva odpojte batériu



**VAROVANIE:** Na zníženie rizika vážneho fyzického zranenia **VŽDY** používajte správnu polohu ruky.



**VAROVANIE:** Na obmedzenie rizika vážneho fyzického zranenia **VŽDY** držte náradie bezpečne s očakávaním nečakanej reakcie.

### 5.1 SPRÁVNA POLOHA RUKY

Správna poloha ruky vyžaduje jednu ruku na hlavnej rukoväti (j) (obr. A). Náradie je možné ovládať ľavou alebo pravou rukou.

### 5.2 VLOŽENIE NITOV DO NÁRADIA

- Uistite sa, že je mechanický kurzor pripevnený na náradí a že je správne nasmerovaný
- Zaskrutkujte vybraný mechanizmus ústia na hlavň náradia.

- Otvorte mechanizmus ústia buď otočením vonkajšieho krúžku čeľustí ovládanými vačkou, alebo zatlačením koncov čeľustí tak, ako je znázornené vľavo dole.
- Pripojte batériu k náradíu.
- Vyberte režim opätovného vloženia nitov a podržte stlačenú spúšť na viac ako 1 s, kým sa náradie neaktivuje a pracovné svetlo nebude blikať v jednosekundových intervaloch
- Zasuňte predtým namontované vreteno, pružinu upínadla vretena a upevňovacie prvky do mechanizmu ústia, až kým sa vreteno nebude úplne opierať o zarážku vretena. Z mechanizmu ústia by malo vyčnievať malé množstvo upevňovacích prvkov.
- Podopierajte mechanizmus ústia, stlačte spúšť na viac ako 1 s a podržte ju stlačenú. Náradie sa aktivuje do východiskovej polohy. Uistite sa, že sa vreteno a nity nepohybujú spolu s náradím
- Zatvorte mechanizmus ústia a uistite sa, že je viditeľný 1 nit. Ak je poloha nesprávna, upravte nastavenie podľa časti Vreteno (5.4).

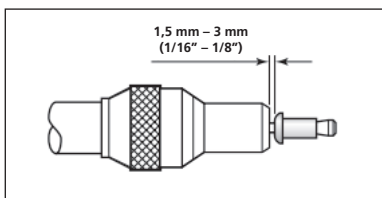
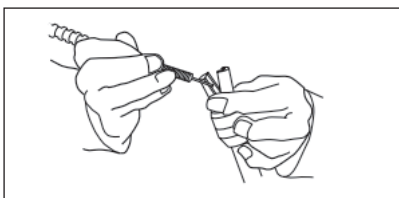

### 5.3 KONCOVÉ ČELUSTE

#### 5.3.1 ODSTRÁNENIE VLOŽKY

- Uistite sa, že je náradie vo východiskovej polohe a že je vreteno odstránené z náradia.
- Západku vložky posuňte smerom dopredu, otočte kryt vložky smerom nahor, aby ste odkryli vložku koncových čeľustí
- Nadvihnite rukoväť vložky a vysuňte vložku smerom nahor z náradia
- Vložku vložte rovnakým spôsobom, ale vykonaním krokov v opačnom poradí

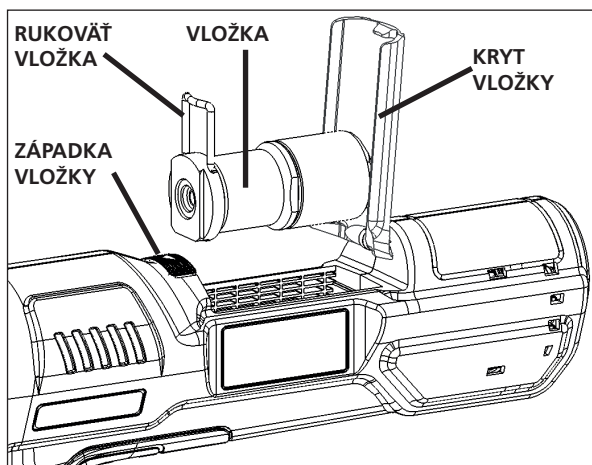

#### 5.3.2 VÝMENA ČELUSTÍ

- Uistite sa, že je vložka zadnej čeľuste odstránená z náradia
- Telo vložky opatrne umiestnite vertikálne tak, aby koncová krytka smerovala nahor
- Pomocou kľúča s priemerom 30 mm odskrutkujte koncovú krytku z tela vložky
- Vyberte telo kazety zo svorky, vyberte pružinu a hlavicu čeľustí z tela.
- Čeľuste sú umiestnené v hlavici čeľustí. V prípade potreby ju vymeňte.

- Montáž vykonáte rovnakým spôsobom, ale kroky uskutočníte v opačnom poradí. Pri montáži dbajte na správne umiestnenie čelustí.

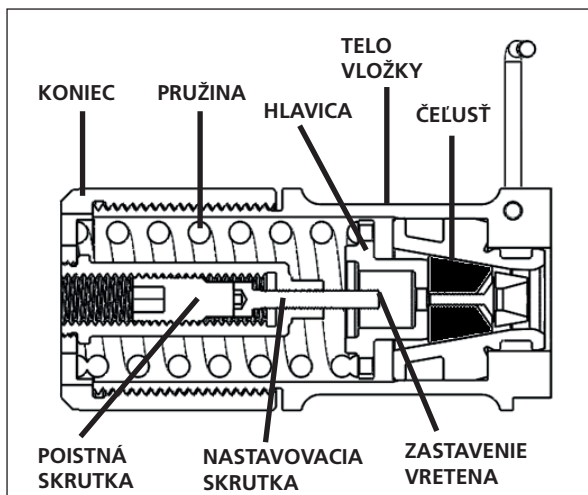

Poznámka: Toto je prierezový pohľad na vložku koncovkej čeluste

#### 5.4 VRETENO



**VAROVANIE:** Zatiaľ čo pri normálnom a správnom používaní vretien prirodzene dôjde k malému množstvu opotrebovania a označovania, musia sa pravidelne vyšetrovať kvôli nadmernému opotrebovaniu a značeniu, s osobitným dôrazom na priemer hlavice, oblasť uchopenia chvostovej čeluste alebo ťažké prehlbenie stopky a akékoľvek deformácie vretena. Vretená, ktoré zlyhajú počas používania, by mohli odpadnúť z náradia. Je povinnosťou zákazníka zabezpečiť, aby boli vretená vymenené pred akoukoľvek nadmernou úrovňou alebo opotrebením a vždy pred maximálnym odporúčaným počtom umiestnení. Obráťte sa na svojho zástupcu spoločnosti STANLEY Engineered Fastening, ktorý vám oznámi, aký je tento údaj tým, že zmeria zaťaženie aplikácie pomocou kalibrovaného testovacieho nástroja.

##### 5.4.1 VLOŽENIE VRETENA

- Vložte vreteno do konca upínacích prvkov cez papierovú toboľku.
- Posuňte pružinu upínadla vretena do vretena a zaistite správnu orientáciu tak, ako je zobrazené nižšie
- Uchopte zadný koniec vretena, odtrhnite papierovú toboľku z okolia upevňovacích prvkov.



##### 5.4.2 NASTAVENIE ZARÁŽKY VRETENA

- Vyberte vreteno z náradia uistite sa, že je náradie vo východiskovej polohe.
- Vyberte vložku koncovkej čeluste
- Podľa obrázka v časti 5.3.2 úplne odstráňte poistnú skrutku, ktorá je prístupná z čelnej strany koncovkej krytky
- Pomocou 3 mm šesťhranného kľúča upravte nastavovaciu skrutku podľa potreby.
- Po nastavení nastavovacej skrutky vráťte poistnú skrutku na svoje miesto.

## 6. SERVIS NÁRADIA

### 6.1 FREKVENCIA ÚDRŽBY

Položka	Častot
Všeobecná kontrola náradia	Denne
Kontrola opotrebenia alebo poškodenia vretena	Denne
Kontrola a vyčistenie mechanizmu ústia	Denne alebo 10 000 inštalácií
Skontrolujte a odmastite OP krúžok na skrutke	Týždenne
Demontáž, kontrola a vyčistenie koncových čeľustí	Týždenne
Kompletná demontáž, výmena opotrebovaných komponentov a namazanie zostavy pohonu	500 000 inštalácií alebo ročne*

\*O vykonanie tohto úkonu požiadajte autorizované servisné stredisko

### 6.2 ČISTENIE



Pri čistení vybavenia **VŽDY** noste schválenú ochranu zraku

#### 6.2.1 VONKAJŠIA ČASŤ NÁRADIA

Výstupné vetracie otvory motora udržiavajte čisté bez prachu a špiny. Ak je to potrebné, použite vlhkú handričku, aby ste z výstupných vetracích otvorov odstránili prach a špinu.



**VAROVANIE:** Pri výkone tohto postupu majte nasadenú príslušnú ochranu zraku a schválenú protiprachovú masku.



**VAROVANIE:** Na čistenie nekovových častí náradia nikdy nepoužívajte rozpúšťadlá ani iné agresívne chemikálie. Tieto chemikálie môžu oslabiť plastové materiály používané na týchto dieloch. Použite handričku namočenú len do vody a jemného mydla. Nikdy nedovoľte, aby sa do náradia dostala voda; nikdy neponárajte žiadnu časť náradia do kvapaliny.

#### 6.2.2 KONTROLA VZHLADU

Na náradí skontrolujte nasledovné:

- Či nie sú poškodené rukoväte, hlaveň a mechanizmus ústia
- Uvoľnené komponenty a skrutky
- Akékoľvek olejové škvrny na krytoch
- Odlupovanie hornej časti formy (gumová rukoväť)
- Zablokovanie výfukových otvorov
- Nečitateľné alebo chýbajúce výstražné štítky

### 6.3 POKYNY PRE ČISTENIE NABÍJAČKY



**VAROVANIE:** Nebezpečenstvo zásahu elektrickým prúdom. Pred čistením odpojte nabíjačku od sieťovej zásuvky.

Špinu a masť môžete z exteriéru nabíjačky odstrániť pomocou handričky a nekovovej kefy.

**NEPOUŽÍVAJTE** vodu alebo akékoľvek čistiace roztoky

### 6.4 NÁHRADNÉ DIELY – NÁRADIE

Pokiaľ ide o spotrebný materiál, ako sú napríklad mechanizmy ústia, mechanické kurzory, vretená a pružiny upínadla, odporúčame prečítať si príručky k príslušenstvu, ktoré nájdete na našej webovej stránke na adrese <https://www.STANLEYEngineeredFastening.com/resource-center/document-library>

Nižšie je uvedený zoznam dostupných náhradných dielov náradia

Katalógové číslo	Popis	Počet kusov na náradie
07151-00403	Koncové čeľuste	1 súprava (2 kusy)
75000-02112	Štítok – spínač zdvíhu	1
75000-02209	OP krúžok	1
75000-02400	Vložka koncových čeľustí	1
75000-02505	Kryt koncových čeľustí	1
75000-02507	Zadrživač	1
75000-02509	Krycí kolík	1

V prípade výmeny akýchkoľvek výmen nezhodných dielov náradia sa obráťte na autorizované servisné stredisko, ktoré vám poskytne ďalšiu podporu a poradenstvo.

### 6.5 NABÍJATELNÁ AKUMULÁTOROVÁ BATÉRIA

Akumulátorová batéria s dlhou životnosťou sa musí dobiť, keď nebude vedieť vytvoriť dostatočný výkon pri činnostiach, ktoré sa predtým jednoducho robili. Po skončení jej technickej životnosti ju likvidujte tak, aby ste neohrozili životné prostredie:

- Úplne vybite akumulátorovú batériu a potom ju vyberte z náradia
- Lítium-iónové články sa dajú recyklovať. Zoberte ich k predajcovi alebo do miestnej recyklačnej stanice. Zobierané akumulátorové batérie sa správne zrecyklujú alebo zlikvidujú.

### 6.6 OCHRANA ŽIVOTNÉHO PROSTREDIA



Separovaný zber. Tento produkt sa nesmie likvidovať ako súčasť bežného komunálneho odpadu. Ak jedného dňa zistíte, že váš produkt spoločnosti STANLEY Engineered Fastening® je potrebné vymeniť alebo preň viac nenachádzate využitie, nelikvidujte ho ako súčasť bežného komunálneho odpadu. Zabezpečte separovaný zber tohto produktu.

Separovaný zber použitých produktov a obalov umožňuje recyklovať a opakovane využívať materiály. Opakované používanie recyklovaných materiálov pomáha predchádzať znečisťovaniu životného prostredia a znižuje nároky na ťažbu surovín.

Miestne ustanovenia môžu zabezpečovať separovaný zber elektrických spotrebičov z domácnosti na stanovištiach zberu komunálneho odpadu alebo u predajcu, u ktorého nakupujete nový produkt.

Lokalitu najbližšieho autorizovaného servisu sa dozviete kontaktovaním miestneho zástupcu spoločnosti STANLEY Engineered Fastening® na adrese uvedenej v tomto návode. Prípadne zoznam autorizovaných opravárov spoločnosti STANLEY Engineered Fastening® a kompletne podrobnosti o našom popredajnom servise a kontakty nájdete na webovej stránke: [www.STANLEYEngineeredFastening.com](http://www.STANLEYEngineeredFastening.com)

## 7. ES VYHLÁSENIE O ZHODE

Smernica o strojných zariadeniach 2006/42/ES

Originál

My, **Avdel UK Limited; Stanley House, Works Road, Letchworth Garden City, Hertfordshire, SG6 1JY UNITED KINGDOM**, prehlasujeme na našu vlastnú zodpovednosť, že produkt:

**Popis** Akumulátorové náradie na rýchle umiestňovanie nitov

**Značka/model** STANLEY Assembly Technologies 75000-02000

**Sériové č.**

Je v súlade so smernicami ES 2014/30/EÚ, 2011/65/EÚ, 2006/42/ES a nasledujúcimi harmonizovanými normami

### **Bezpečnosť:**

**Smernica o strojových zariadeniach**

**2006/42/ES: EN 62841-1: 2015**

### **EMC:**

**Smernica EMC**

**2014/30/EÚ: EN 55014-1: 2017**

**EN 55014-2: 2015**

### **RoHS:**

**2011/65/EÚ: EN 63000: 2018**

Technická dokumentácia je zostavená v súlade s Prílohou 1, oddiel 1.7.4.1, nasledujúcej normy: Smernica o strojových zariadeniach 2006/42/ES (vykonávací predpis 2008 č. 1597 – (bezpečnostné) nariadenia o dodávkach strojových zariadení).

Podpísaný uskutočňuje toto vyhlásenie v mene spoločnosti STANLEY Assembly Technologies

Europe



**A. K. Seewraj**

**Riaditeľ oddelenia inžinieringu – Spojené kráľovstvo**

Avdel UK Limited;

Stanley House, Works Road, Letchworth Garden City, Hertfordshire,

SG6 1JY SPOJENÉ KRÁĽOVSTVO

**Miesto vystavenia**

Letchworth Garden City, Spojené kráľovstvo

**Dátum vystavenia**

07. 07. 2020



Toto strojové zariadenie je v súlade so smernicou o strojových zariadeniach 2006/42/ES.

 DEKRA



**STANLEY**  
Engineered Fastening



---

## 8. CHRÁŇTE SVOJU INVESTÍCIU

### 8.1 ZÁRUKA NA ELEKTRICKÉ NÁRADIE STANLEY ENGINEERED FASTENING

Spoločnosť STANLEY Engineered Fastening garantuje, že toto náradie bolo starostlivo vyrobené a pri bežnom používaní a údržbe nebude vykazovať materiálové ani výrobné nedostatky po dobu jedného (1) roka. Táto záruka sa vzťahuje výlučne na prvého kupujúceho náradia pre pôvodné použitie.

#### Výluky:

##### Bežné opotrebenie

Pravidelná údržba, oprava a náhradné diely vyvstávajúce z bežného opotrebenia sú vyňaté z krytia.

##### Hrubé a nenáležité používanie.

Poruchy alebo poškodenia vyvstávajúce z nenáležitej obsluhy, skladovania, nevhodného či hrubého používania, nehody alebo zanedbania (napr. fyzické poškodenia) sú vyňaté z krytia.

##### Neautorizovaný servis alebo modifikácia.

Nedostatky alebo škody vyvstávajúce zo servisu, testovania modifikácií, inštalácie, údržby, pozmeňovania alebo akejkoľvek modifikácie realizovanej kýmkoľvek iným ako zástupcom spoločnosti STANLEY Engineered Fastening alebo jej autorizovaným servisným strediskom sú vyňaté z krytia.

Všetky ostatné záruky, či už výslovné alebo odvodené, vrátane záruky na predajnosť či vhodnosť na konkrétny účely sú týmto vylúčené.

V prípade, ak dôjde k poruche náradia a chcete si naň uplatniť záručné krytie, náradie okamžite vráťte do nášho továrenského autorizovaného servisného strediska vo vašom najbližšom okolí. Zoznam autorizovaných servisných stredísk spoločnosti STANLEY Engineered Fastening v USA a Kanade žiadajte na bezplatnom telefónnom čísle (877)364 2781.

Mimo USA a Kanady navštívte našu webovú stránku **[www.STANLEYEngineeredFastening.com](http://www.STANLEYEngineeredFastening.com)**, kde nájdete najbližšie zastupiteľstvo spoločnosti STANLEY Engineered Fastening.

Spoločnosť STANLEY Engineered Fastening následne bezplatne vymení akýkoľvek diel alebo diely, o ktorých sa zistí, že sú chybné vinou chybného materiálu alebo dielenského vyhotovenia a na vlastné náklady zabezpečí zaslanie náradia späť k vám. Toto predstavuje náš jediný záväzok, ktorý nám vyplýva z tejto záruky. Spoločnosť STANLEY Engineered Fastening nebude za žiadnych okolností niesť zodpovednosť za akékoľvek dôsledkové či špeciálne škody vyvstávajúce zo zakúpenia či používania tohto náradia.

### 8.2 ZAREGISTRUJTE SVOJE NÁRADIE NA NITY ONLINE

Ak si chcete zaregistrovať záruku online, navštívte nás na adrese

[www.STANLEYEngineeredFastening.com/popavdel-power/tools/warranty-card](http://www.STANLEYEngineeredFastening.com/popavdel-power/tools/warranty-card)

Ďakujeme, že ste si vybrali náradie značky STANLEY Assembly Technologies od spoločnosti STANLEY Engineered Fastening.

## 9. NÁVOD NA RIEŠENIE PROBLÉMOV

Príznak	Príčina	Nápravné opatrenie
Náradie po stlačení spúšte nefunguje.	Batéria je poškodená	Vymeňte batériu
	Batéria nie je úplne nabitá	Nabite batériu (4.3.1)
	Batéria nie je úplne nasunutá	Vyberte batériu a znova ju vložte. Nastavte náradie do východiskovej polohy.
	Akumulátorová batéria dosiahla limit prevádzkovej teploty z dôvodu nepretržitého používania alebo poruchy.	Vyberte batériu a nechajte ju vychladnúť. Vložte batériu a nastavte náradie do východiskovej polohy.
	Nezistila sa vložka koncovej čeluste	Vložte vložku koncovej čeluste do náradia
	LED indikátor bliká (1 s intervaly)	Náradie je v režime opätovného vloženia nitov. Podržte stlačenú spúšť na viac ako 1 s, aby sa náradie vrátilo do východiskovej polohy
	Kryt vložky koncovej čeluste je otvorený	Zatvorte kryt vložky a zaistite ho západkou vložky
Po uvoľnení spúšte sa náradie nevráti do východiskovej polohy.	Elektrická porucha.	Vyberte batériu, počkajte 2 sekundy a znova ju vložte. Resetujte náradie do východiskovej polohy stlačením spúšte (4.2.2)
Prepínač zdvihu sa neotáča	Náradie nie je vo východiskovej polohe (zaseknuté v režime opätovného vloženia nitov)	Stlačte spúšť na viac ako 1 s, kým LED indikátor nezačne blikáť v 1 s intervaloch. Umiestnite vreteno a stlačením spúšte na viac ako 1 s vráťte náradie do východiskovej polohy.
		Rýchlym dvojitém stlačením spúšte v režime opätovného vloženia nitov vráťte náradie do východiskovej polohy
	Z náradia sa odstránila batéria v polovici zdvihu (náradie je zaseknuté v režime umiestňovania)	Náradie je v režime umiestňovania, znova vložte batériu do náradia a aktivujte náradie stlačením spúšte.
	Prefaženie náradia počas používania (režim umiestňovania)	Skontrolujte použitie (veľkosť otvorov, hrúbka plechu) podľa špecifikácií. V režime umiestňovania potiahnite spúšť na menej ako 0,5 s a uvoľnite ju, čím resetujete polohu.
	Náradie je zaseknuté počas používania (náradie je zaseknuté v režime umiestňovania)	Na uvoľnenie náradia musíte zničiť vreteno. (odbrúsiť hlavicu vretena)

Príznak	Príčina	Nápravné opatrenie
Nástroj neumiestňuje upínací prvok	Batéria je poškodená	Vymeňte batériu
	Batéria je takmer vybitá	Nabite batériu
	Vysoké zaťaženie pretahováka	Skontrolujte uchytenie upínadla a veľkosť otvoru aplikácie
	Skontrolujte správnu veľkosť vretena	
	Opotrebované alebo zlomené koncové čeluste	Nové chvostové čeluste (5.3.2)
	Opotrebovaný alebo zlomený mechanizmus ústia	Nový mechanizmus ústia
Hluk spojky pri umiestňovaní upevňovacieho prvku	Pretáženie náradia počas používania	Skontrolujte použitie (veľkosť otvorov, hrúbka plechu) podľa špecifikácií.
Hluk spojky, neaktivovanie náradia	Dosiahla sa životnosť spojky	Vyberte batériu, vráťte náradie do najbližšieho autorizovaného servisného strediska STANLEY na opravu
„Posun vretena“ - čeluste neuchopia vreteno	Opotrebované alebo špinavé koncové čeluste	Podľa potreby ich vyčistite alebo vymeňte (5.3.2)
	Zlomená pružina vo vložke	Vymeňte podľa potreby (5.3)
Nie je možné vložiť vreteno počas opätovného vkladania nitov Čeluste neuvolnia vreteno	Posúvanie hnacieho mechanizmu	Vymeňte tesnenie OP na guľovej skrutke
	Spojené koncové čeluste	Podľa potreby vyčistite alebo vymeňte čeluste (5.3)
Koncové čeluste zostanú otvorené	Náradie je v otvorenej polohe	Stlačte spúšť na viac ako 1 s, kým LED indikátor nezačne blikať v 1 s intervale. Umiestnite vreteno a stlačením spúšte na viac ako 1 s vráťte náradie do východiskovej polohy.
	Vložka koncovkej čeluste je nesprávne zostavená	Uistite sa, že sú koncové čeluste správne zostavené (5.3.2)
Nie je možné vybrať vložku koncovkej čeluste	Vreteno je stále pripojené k náradiu	Postupujte podľa pokynov na vybratie vretena (opak postupu v časti 5.2)
	Náradie je v otvorenej polohe	Pozrite si pokyny pre náradie v otvorenej polohe

Príznak	Príčina	Nápravné opatrenie
Upínacie prvky neprechádzajú cez mechanizmus ústia	Opotrebované koncové čeluste	Vymeňte koncové čeluste (5.3)
	Nesprávna orientácia kurzora	Znova namontujte kurzor a zaistite správnu orientáciu (4.2.3)
	Nesprávny mechanizmus ústia	Nasaďte správny mechanizmus ústia
	Pružina upínadla vretena nie je pripevnená	Namontujte pružinu upínadla vretena
	Nesprávna medzera medzi hlavicou upevňovacieho prvku a mechanizmom ústia pri zatvorení	Nastavte medzeru na 1,5 mm – 3 mm (1/16" – 1/8") (5.2)
	Kurzor uviazol	Očistite a namažte kurzor Skontrolujte, či sa v otvore hlavne nenachádzajú nečistoty
	Slabá vonkajšia pružina okolo kurzora	Vymeňte kurzor (4.2.3)
	Nesprávne namontovaná pružina upínadla vretena	Namontujte pružinu upínadla vretena
	Nahromadenie nečistôt v mechanizme ústia	Vyčistite mechanizmus ústia a na vnútorné kontaktné plochy naneste malé množstvo maziva na báze lítia
Nadmerné opotrebovanie chvostových čelustí	Vysoké zaťaženie preťahováka	Skontrolujte veľkosť a hrúbku otvoru aplikácie a schopnosť uchytenia upínadiel
Napájanie viac ako jedným upínadlom naraz	Vreteno sa klže	Pozrite si časť „Vreteno sa klže“
	Nesprávna medzera medzi hlavicou upínadla a čelustami ústia pri nabití	Nastavte medzeru na 1,5 mm – 3 mm (1/16" – 1/8")

\*Ďalšie príznaky sa musia nahlásiť miestnemu zástupcovi spoločnosti STANLEY Engineered Fastening alebo servisnému stredisku.

©2020 STANLEY Black & Decker

Vse pravice pridržane.

Brez predhodnega pisnega dovoljenja STANLEY Engineered Fastening, informacij, ki so navedene v tem gradivu, ni dovoljeno reproducirati niti jih javno objavljati na kakršen koli način in preko nobenih sredstev (elektronsko ali mehansko). Te informacije so osnovane na podatkih, znanih v trenutku predstavitve tega izdelka. STANLEY Engineered Fastening izvaja politiko nenehnih izboljšav izdelkov, zato so slednji lahko predmet sprememb. Informacije, ki so navedene, se nanašajo na izdelke, ki jih dobavlja STANLEY Engineered Fastening. Zato STANLEY Engineered Fastening ne more biti odgovorno za kakršno koli škodo, ki nastane zaradi odstopanj od prvotnih specifikacij izdelka.

Informacije so zbrane in zasnovane z največjo možno skrbnostjo. Vsekakor pa STANLEY Engineered Fastening ne sprejema nobene odgovornosti v zvezi z vsemi napakami v informacijah in tudi ne odgovarja za tovrstne posledice. STANLEY Engineered Fastening ne odgovarja za škodo, ki izhaja iz dejanj tretjih oseb. Delovna imena, trgovska imena, registrirane blagovne znamke itd., ki jih uporablja Stanley Engineered Fastening, ne bi smeli obravnavati kot prosto dostopne, vendar je treba, v skladu z zakonodajo s področja zaščite blagovnih znamk, slednje obravnavati z odgovornostjo.

## VSEBINA

<b>1. VARNOSTNE DEFINICIJE.....</b>	<b>191</b>
1.1 SPLOŠNI VARNOSTNI NAPOTKI ZA ELEKTRIČNA ORODJA .....	191
1.2 OZNAKE IN IKONE .....	194
1.3 BATERIJE IN POLNILNIKI .....	195
<b>2. SPECIFIKACIJE.....</b>	<b>198</b>
2.1 TEHNIČNI PODATKI.....	198
2.2 VSEBINA PAKETA .....	199
2.3 ZDRUŽLJIVOST ŽEBLJEV .....	199
2.4 SEZNAM GLAVNIH SESTAVNIH DELOV (SL. A.) .....	200
2.5 IZBIRNA DODATNA OPREMA.....	200
<b>3. UPORABA IN NASTAVITEV ORODJA .....</b>	<b>200</b>
3.1 PREDVIDENA UPORABA .....	200
<b>4. NAVODILA ZA UPORABO .....</b>	<b>201</b>
4.1 BATERIJA .....	201
4.2 NASTAVITVE ORODJA .....	201
4.3 POLNILNIKI.....	203
4.4 PAKETI BATERIJ .....	205
<b>5. UPORABA .....</b>	<b>206</b>
5.1 PRAVILNI POLOŽAJ ROK.....	207
5.2 POLNLENJE ORODJA.....	207
5.3 ČELJUSTI NASTAVKA .....	207
5.4 TRN .....	208
<b>6. SERVISIRANJE ORODJA .....</b>	<b>209</b>
6.1 POGOSTOST VZDRŽEVANJA.....	209
6.2 ČIŠČENJE.....	209
6.3 NAVODILA ZA ČIŠČENJE POLNILNIKA .....	209
6.4 NADOMESTNI DELI - ORODJA .....	210
6.5 PAKET POLNILNIH BATERIJ.....	210
6.6 VAROVANJE OKOLJA .....	210
<b>7. IZJAVA ES O SKLADNOSTI .....</b>	<b>211</b>
<b>8. ZAŠČITITE SVOJO NALOŽBO .....</b>	<b>212</b>
8.1 GARANCIJA STANLEY ENGINEERED FASTENING ZA ELEKTRIČNA ORODJA.....	212
8.2 REGISTRIRAJTE SVOJE ELEKTRIČNO ORODJE ZA HITRO PRITRJEVANJE.....	212
<b>9. VODNIK PO ODPRAVLJANJU MOTENJ.....</b>	<b>213</b>



Ta priročnik za uporabo mora prebrati vsaka oseba, ki namešča ali uporablja orodje, pri čemer je obvezno upoštevati naslednja varnostna opozorila in navodila.

## 1. VARNOSTNE DEFINICIJE

Definicije spodaj opisujejo resnost posamezne opozorilne besede. Preberite navodila in bodite pozorni na te simbole.



**NEVARNOST:** Prikazuje neposredno nevarno situacijo, ki bo povzročila smrt ali resno poškodbo, če je ne preprečite.



**OPOZORILO:** Prikazuje potencialno nevarno situacijo, ki lahko povzroči smrt ali hude telesne poškodbe, če je ne preprečite.



**POZOR:** Prikazuje potencialno nevarno situacijo, ki bi lahko, povzročila manjšo ali srednje hudo poškodbo, če je ne preprečite.



(Uporablja se brez besed) Označuje sporočilo, ki se nanaša na varnost.

**OPOMBA:** Pomeni situacijo, ki ni povezana s telesno poškodbo, in ki, lahko povzroči gromotno škodo, če je ne preprečite.



Nevarnost električnega udara



Nevarnost požara

Nepravilna uporaba ali vzdrževanje tega izdelka lahko povzroči hude telesne poškodbe in materialno škodo. Pred uporabo opreme zato pazljivo preberite ter razumite vsa opozorila in navodila za uporabo. Zaradi zmanjševanja tveganja za požar, električni udar ali telesne poškodbe, je pri uporabi električnega orodja treba upoštevati osnovne varnostne ukrepe.

Pred nastavljanjem, menjavo nastavkov ali shranjevanjem električno in/ali akumulatorsko orodje najprej odklopite z vira napajanja. Ta previdnost zmanjšuje tveganje za zagon električnega orodja po nesreči.

- Ne uporabljajte ga v namene, ki niso predvideni, kot zabijanje žebeljev z orodjem za hitro zbijanje, izdelano pri STANLEY.
- Uporabljajte le dele, žebelje in dodatke, ki jih priporoča proizvajalec
- Električna orodja uporabljajte samo s posebej zanje izdelanimi paketi baterij

### 1.1 SPLOŠNI VARNOSTNI NAPOTKI ZA ELEKTRIČNA ORODJA



**OPOZORILO!** Preberite vsa varnostna opozorila, navodila, slikovne prikaze in specifikacije, priložene električnemu orodju. Neupoštevanje opozoril in napolil, lahko privede do električnega udara, požara in/ali hujših telesnih poškodb.

#### VSA OPOZORILA IN NAVODILA ZA UPORABO SHRANITE ZA KASNEJŠO UPORABO

Izraz "električno orodje" v opozorilih se nanaša na vaše električno (kabelsko) ali akumulatorsko (brezžično) električno orodje.

##### 1.1.1 VARNOST NA DELOVNEM MESTU

- a) Delovno mesto naj bo vedno čisto in dobro osvetljeno. Nered ali neosvetljen delovni prostor lahko povzročijo poškodbe.
- b) Električnega orodja NE UPORABLJAJTE v eksplozivnem ozračju, kjer so vnetljive tekočine, plini ali prah. Električno orodje povzroča iskre, ki lahko privedejo do eksplozije praha ali plinov.
- c) Poskrbite, da bodo med uporabo električnega orodja otroci in prisotni zadosti oddaljeni. Motnje lahko povzročijo, da izgubite nadzor nad orodjem.

---

### 1.1.2 ELEKTRIČNA VARNOST

- a) **Vtiči električnih orodij morajo ustrezati vtičnici. Nikoli na noben način ne predelujte vtiča. Uporaba adapterskih vtičev v kombinaciji z zaščitenim (ozemljenim) električnim orodjem ni dovoljena. Nespremenjeni vtiči in njim prilegajoče se vtičnice zmanjšujejo nevarnost električnega udara.**
- b) **Izogibajte se telesnim stikom z ozemljenimi površinami, kot so vodovodna napeljava, radiatorji, štedilniki in hladilniki. Obstaja povečano tveganje električnega udara, če so telesa ozemljena.**
- c) **Električnih orodij ne izpostavljajte dežju ali mokroti. Če voda prodre v orodje, obstaja nevarnost električnega udara.**
- d) **Ne poškodujte kablo. Kabla nikoli ne uporabljajte za prenašanje, vleko ali izklapljanje električnega orodja. Kabel shranjujte proč od vročine, olja, ostrih predmetov ali gibajočih se delov. Poškodovani ali prepleteni kabli povečujejo tveganje za električni udar.**
- e) **Pri delu na prostem uporabite napajalni kabel, ki je primeren za delo v zunanjih pogojih. Uporaba ustreznega podaljška za uporabo na prostem, zmanjšuje možnost električnega udara.**
- f) **Če je uporaba orodja v vlažnih razmerah nujna, uporabite napajanje, opremljeno z napravo na diferenčni tok (RCD). Uporaba naprave na diferenčni tok (RCD) zmanjšuje tveganje za električni udar.**

### 1.1.3 OSEBNA VARNOST

- a) **Med delom z električnim orodjem bodite pozorni, pazite, kaj počnete in uporabljajte zdravo pamet. Električnega orodja ne uporabljajte, če ste utrujeni, pod vplivom mamil, alkohola ali zdravil. Le trenutek nepazljivosti med uporabo stroja lahko privede do resnih telesnih poškodb.**
- b) **Uporabite osebno zaščitno opremo. Vedno uporabljajte zaščito za oči. Zaščitna oprema, kot so zaščitne maske proti prahu, nedrseča obutev, čelada ali zaščita sluha ob uporabi zmanjšujejo telesne poškodbe.**
- c) **Izogibajte se nenamernemu zagonu. Pred priklopom na vir napajanja, dviganjem ali prenašanjem električnega orodja zagotovite, da bo stikalo na izklopljenem položaju. Nošenje električnega orodja s prstom na stikalu za vklop ali priključitev električnega orodja v električno omrežje z vklopljenim stikalom povečuje možnost nesreč.**
- d) **Pred vklopom orodja odstranite orodja ali ključe za nastavitve. Orodje ali ključ, ki ste ga pustili na vrtljivem sestavnem delu, lahko povzroči telesne poškodbe.**
- e) **Ne nagibajte se prekomerno preko naprave. Ohranjajte stabilnost in ravnovesje ves čas dela. To omogoča boljši nadzor nad električnim orodjem v nepričakovanih situacijah.**
- f) **Bodite primerno oblečeni. Ne nosite ohlapnih oblačil ali nakita. Z lasmi in obleko se ne približujte premikajočim se delom orodja. Ohlapna oblačila, nakit ali dolgi lasje se lahko zapletejo v premikajoče se dele.**
- g) **Če je omogočen priklop na sisteme za odsesavanje prahu, poskrbite, da bodo te naprave pravilno priključene in uporabljene. Uporaba naprav za odsesavanje prahu zmanjša nevarnosti, ki jih povzroča prah.**
- h) **Četudi se dodobra seznanite s tem orodjem, pri rokovanju z njim ne postanite nepredvidni; vedno upoštevajte temeljna načela varnosti in zdravja pri delu. Nepredvidnost lahko v trenutku povzroči hudo telesno poškodbo.**

### 1.1.4 UPORABA IN VZDRŽEVANJE ELEKTRIČNEGA ORODJA

- a) **Električnih orodij ne preobremenjujte. Uporabite pravo orodje za svoje delo. Pravilna izbira orodja omogoča boljše in varnejše delo.**
- b) **Ne uporabljajte orodja s pokvarjenim stikalom. Električno orodje, ki ga ni mogoče nadzirati s stikalom, je nevarno in ga je treba popraviti.**
- c) **Pred nastavljanjem, menjavo nastavkov ali shranjevanjem električno orodje najprej odklopite z vira napajanja in/ali odstranite paket baterij, če je odstranljiva. Ta previdnost zmanjšuje tveganje za zagon električnega orodja po nesreči.**

- d) Električno orodje, ki ga ne uporabljate, hranite izven dosega otrok, osebam, ki niso usposobljene za njegovo uporabo ali niso seznanjene s temi navodili, pa ne dovolite dela z njim. *Električna orodja so nevarna, če jih uporabljajo neizkušene osebe.*
- e) Električno orodje in pripomočke skrbno negujte. Redno preverjajte, ali električno orodje morda ni poškodovano! Preverite, ali gibljivi deli pravilno delujejo, ali so zlomljeni in tako poškodovani, da aparat ne deluje več pravilno. Poškodovano električno orodje popravite pred ponovno uporabo. *Mnogo nesreč se zgodi zaradi neustreznega vzdrževanja električnih orodij.*
- f) Rezalno orodje ohranjajte čisto in ostro. *Pravilno negovana rezalna orodja z ostrimi žaginimi listi se manj zatikajo in so bolj vodljiva.*
- g) Uporabljajte električno orodje, nastavke in pribor v skladu s temi navodili upoštevajte pa tudi pogoje dela in vrsto dela, ki ga opravljate. *Uporaba električnega orodja za namen, ki ni predviden, lahko privede do nevarnosti.*
- h) Ročaji in oprijemalne površine morajo biti suhe, čiste in brez madežev olja ali masti. *Spolzki ročaji in oprijemalne površine ne omogočajo varne uporabe orodja v nepričakovanih*

#### 1.1.5 UPORABA IN NEGA BATERIJSKIH ORODIJ

- a) Baterije polnite samo s polnilnikom, ki ga je odobril proizvajalec. *Polnilnik, ki je primeren za polnjenje enega tipa paketa baterije, lahko povzroči nevarnost požara, če ga uporabljate z drugim tipom baterije.*
- b) Uporabljajte električna orodja samo s posebej zanje izdelanimi baterijami. *Uporaba drugih paketov baterij lahko povzroči nevarnost telesnih poškodb in požara.*
- c) Ko akumulatorja ne uporabljate, ga shranite proč od kovinskih predmetov, na primer papirnih sponk, kovancev, vijakov, žebeljev ali drugih majhnih kovinskih predmetov, ki bi lahko vzpostavili stik med terminaloma. *Kratki stik priključkov lahko povzroči opeklino in požar.*
- d) Ob nepravilnem ravnanju z baterijo lahko iz notranjosti baterije brizgne tekočina; preprečite stik z njo. Če po naključju pride do stika, izperite prizadeto mesto z vodo. Če tekočine zaide v oči, poiščite zdravniško pomoč. *Stik z baterijsko tekočino lahko privede do draženja kože ali opeklin.*
- e) Ne uporabljajte paketa baterij ali orodja, ki sta poškodovana ali spremenjena. *Poškodovane ali spremenjene baterije lahko povzročijo nepredvidljivo reakcijo orodja, kar lahko vodi v požar ali eksplozijo ter posledično telesne poškodbe.*
- f) Ne izpostavljajte paketa baterij ognju ali pretirani vročini. Če baterijo izpostavite ognju ali temperaturi, ki je višja od 130 °C lahko povzročite eksplozijo.
- g) Upoštevajte vsa navodila za polnjenje in ne polnite paketa baterij ali orodja izven območja temperature, kot je navedeno v navodilih. *Nepravilno polnjenje ali polnjenje pri temperaturah zunaj predpisanega območja lahko poškoduje paket akumulatorjev in poveča nevarnost požara.*

#### 1.1.6 SERVIS

- a) Električno orodje lahko servisira samo usposobljena oseba, ki bo ob popravilu električnega orodja uporabila ustrezne nadomestne dele. *Ta način zagotavlja, da je ohranjena varnost električnega orodja.*
- b) Nikoli ne servisirajte poškodovanih paketov baterij. *Paket baterij sme popravljati le proizvajalec ali pooblaščen prodajalčev servis.*

#### 1.1.7 DODATNI VARNOSTNI NAPOTKI



**OPOZORILO: NIKOLI na noben način ne predelujte vtiča.** Kakršno koli spreminjanje orodja bo povzročilo prenehanje veljavnosti katere koli in vseh garancij. Spremembe lahko povzročijo tveganje za gmatno škodo in/ali hude telesne poškodbe uporabnika.





**OPOZORILO: VEDNO** uporabljajte zaščitna očala. Bralna očala NISO zaščitna očala. Če delo povzroča prah uporabljajte tudi protiprašno masko. **VEDNO UPORABLJAJTE CERTIFICIRANO VAROVALNO OPREMO:**

- zaščita oči
- zaščita sluha
- zaščita dihal



**OPOZORILO: Med uporabo vedno nosite ustrezno osebno zaščito za sluh.** Pod določenimi pogoji in trajanju uporabe lahko hrup tega orodja povzroči izgubo sluha.



**POZOR: Če orodja ne uporabljate, ga postavite na stabilno površino, kjer ne bo mogel pasti.** Nekatera orodja, ki imajo velike akumulatorje, lahko na njih stojijo pokonci, vendar se enostavno prevrnejo. Nekatera orodja, ki imajo velike akumulatorje, lahko na njih stojijo pokonci, vendar se enostavno prevrnejo.

- Ne uporabljajte ga v namene, ki niso predvideni v druge namene, kot zabijanje žebeljev STANLEY Engineered Fastening NeoBolt®.
- Uporabite le dele, pritrdila in dodatke, ki jih priporoča proizvajalec.
- Orodja **nikoli ne** mečite, niti ga ne uporabljajte namesto kladiva.
- Ročaje orodja ohranjajte suhe, čiste in brez olja ter masti.
- Delujočega orodja nikoli ne puščajte brez nadzora in odklopite baterijo, ko orodja ne uporabljate.
- Rok ne držite v bližini sprožila pred priklopom na vir napajanja in/ali paketa baterij, ko ga dvigujete ali ga nosite.
- Orodja med uporabo **NIKOLI NE** usmerjajte proti ljudem.
- **NE** uporabljajte orodja, ki ima odstranjeno ohišje nosu.
- Pazite, da v odprtine za zračenje ne bo zašla umazanija in drugi tujki, ki bi lahko povzročili okvare.

## 1.2 OZNAKE IN IKONE

### OZNAKE NA ORODJU

**POLOŽAJ SERIJSKE ŠTEVILKE:** Serijska številka je na podstavku orodja (sl. m). Serijsko številko lahko vidite le, če baterijo (g) odstranite iz orodja.

**POLOŽAJ DATUMSKE KODE:** Datumsko koda (n), ki vsebuje tudi podatek o letu izdelave, je odtisnjena na nalepki s serijsko številko: **MM2020xxx**

### NALEPKE NA ORODJU, POLNILNIKU IN PAKETU BATERIJ

Ob piktogramih, uporabljenih v tem priročniku, so na orodju, na polnilniku in na akumulatorju tudi naslednje piktogrami:



Preberite vso dokumentacijo



Ne polnite poškodovanih paketov baterij



Preberite vso dokumentacijo



Ne izpostavljajte vodi



Obvezna uporaba zaščitnih očal



Poškodovan kabel takoj zamenjajte z novim



Uporabljajte zaščito dihal















Polnite pri temperaturah med 4 °C in 40 °C



Uporabljajte zaščito sluha



Paket baterij odklopite zaradi varovanja okolja.

	Polnjenje paketa baterij		Ne sežigajte paketa baterij
	Paket baterij je napolnjen		Za polnjenje litijevih paketov baterij
	Zakasnitev vroče/mrzlo		Čas polnjenja je v tehničnih podatkih.
	Težave s paketom baterij ali polnilnikom		Le za uporabo v notranjih prostorih.
	Težava pri napajanju		Simbol za nevarnost električnega udara
	Ne dotikajte se s prevodnimi predmeti		Baterije DEWALT polnite samo s predpisanimi polnilniki DEWALT. Polnjenje baterij DEWALT s polnilniki, ki niso zasnovani za polnjenje baterij DEWALT, lahko povzroči njihovo razpočenje ali vodi do drugih nevarnih situacij.
	Vidno sevanje. Ne glejte v luč.		

### 1.3 BATERIJE IN POLNILNIKI

Akumulator ob dobavi ni do konca napolnjen. Pred uporabo paketa baterij in polnilnika preberite varnostna navodila in upoštevajte opisan postopek polnjenja. Pri naročanju nadomestnih paketov baterij se sklicujete na kataloško številko in napetost.

Vaše orodje uporablja polnilnik DEWALT. Pred uporabo polnilnika se podrobno seznanite z varnostnimi priporočili. Združljivost polnilnikov in paketov baterij preverite v tabeli na koncu teh navodil.

#### PREBERITE VSA VARNOSTNA NAVODILA

##### 1.3.1 POMEMBNA VARNOSTNA NAVODILA ZA VSE PAKETE BATERIJ



**OPOZORILO:** Pred uporabo natančno preberite vsa varnostna opozorila in navodila za uporabo paketa baterij, polnilnika in električnega orodja. Neupoštevanje opozoril in napotil, lahko privede do električnega udara, požara in/ali hujših telesnih poškodb.

- Akumulatorja ne polnite ali uporabljajte v eksplozivnem okolju, blizu eksplozivnih tekočin, plinov ali prahu. Ob vstavitvi v ali odstranitvi akumulatorja iz polnilnika, se lahko ustvari iskra, ki zaneti prah oziroma hlape.
- Paketa baterij NIKOLI ne vstavljajte v polnilnik na silo. Akumulatorja nikoli ne predelujte, da bi se prilegal na nezdružljivi polnilnik, kajti to lahko povzroči resne telesne poškodbe. Združljivost baterij in polnilnikov preverite v tabeli na koncu teh navodil.
- Pakete baterij polnite le s polnilniki DEWALT.
- NIKOLI je ga ne polijte ali potopite v vodo ali druge tekočine.
- Orodja NE shranjujte ali uporabljajte v prostoru, kjer lahko temperatura doseže ali preseže 40 °C (na primer zunanje lope s kovinskimi stenami poleti). Za doseganje optimalne življenjske dobe, shranjujte pakete baterij le v hladnem in suhem prostoru.
- POMNITE: Ne shranjujte paketov baterij v orodju z zapahnjenim sprožilnim stikalom. Nikoli je zalepite sprožilnega stikala v položaju VKLOP.
- Paketa baterij NIKOLI NE sežigajte, tudi če je močno poškodovan ali popolnoma iztrošen. Če paket baterij izpostavite ognju, lahko eksplodira. Pri gorenju litijevega paketa baterij se sproščajo strupeni materiali in plini.

- Če vsebina paketa baterij pride v stik s kožo, prizadeto območje nemudoma izperite z blago milnico in vodo. Če tekočina iz akumulatorja pride v oči, izpirajte odprto oko z vodo 15 minut oz. dokler draženje ne poneha. Če je potrebna zdravniška pomoč, je v pomoč podatek, da je akumulatorski elektrolit sestavljen iz tekočih organskih ogljikovih snovi in litijevih soli.
- Vsebina odprtih baterijskih celic lahko povzroči motnje dihanja. Zagotovite svež zrak. Če simptomi ostanejo, poiščite pomoč pri zdravniku.



**OPOZORILO:** Nevarnost opeklin! Če je tekočina v paketu baterij izpostavljena iskrenju ali ognju, se lahko vname.



**OPOZORILO:** Nevarnost požara! Paketa baterij nikoli ne odpirajte. Če je ohišje paketa baterij razpokano ali poškodovano, ga ne vstavljajte v polnilnik. Paketa baterij ne drobite, mečite na tla ali kako drugače poškodujte. Ne uporabljajte paketa baterij, ki je bil močno udarjen, vržen na tla, povožen ali kako drugače poškodovan (npr. predrt z žbljem, udarjen s klavdom, pohojen). Poškodovane pakete baterij je treba vrniti v servisni center za reciklažo.

### 1.3.2 TRANSPORT



**OPOZORILO:** Nevarnost požara! Prevoz akumulatorjev lahko povzroči požar, če priključki akumulatorja pridejo v stik s prevodnimi materiali. Pri transportiranju paketa baterij se prepričajte, da so priključni priključki baterij zaščiteni in dobro izolirani od materialov, ki bi lahko povzročili kratek stik.

Akumulatorji DEWALT izpolnjujejo vse veljavne standarde za transport, ki so predpisani z industrijskimi in pravnimi standardi, vključno s Priporočili Združenih narodov za prevoz nevarnega blaga; predpisi Mednarodnega združenja letalskih prevoznikov (IATA) o nevarnih snoveh, Mednarodnim kodeksom za prevoz nevarnih snovi po morju (Kodeks IMDG) in Evropskim sporazumom o mednarodnem cestnem prevozu nevarnega blaga (ADR). Litijeve-ionske celice in akumulatorji so bili testirani s testno metodo skladno s poglavjem 38.3 Priporočil Združenih narodov o prevozu nevarnega blaga: Priročnik testov in kriterijev. V večini primerov bo transport paketov akumulatorjev DEWALT izvzet iz določil za opredelitev kot nevarna snov razreda 9. Na splošno je treba pošiljke litijevih-ionskih baterij s količino energije, večjo od 100 vatnih ur (Wh), transportirati kot pošiljke, ki v celoti veljajo kot razred 9. Vse litijeve-ionski baterije imajo označeno moč v vatnih urah na ohišju. Zaradi zahtevnosti predpisov DEWALT ne priporoča transporta litijevih-ionskih akumulatorjev po zraku ne glede na navedene vatne ure. Pošiljke orodij z baterijami (kombinirani kompleti) se lahko transportirajo po zraku le, če navedene vatne ure na paketu baterije ni večje od 100 Wh. Ne glede na to, ali se pošiljka šteje kot iz določil ali v celoti regulirana, je odgovornost pošiljatelj, da se posvetuje za najnovejše predpise glede pakiranja, označevanja/oznak in glede zahtev dokumentacije. Informacija, zapisana v tem poglavju navodil, je napisana v dobri veri in v prepričanju, da je točna v času izdaje tega dokumenta. Vendar za to ne nudimo nobene garancije niti izražene niti implicitne. Kupec je odgovoren, da zagotovi, da so vsa njegova dejanja v skladu z veljavnimi predpisi.

### TRANSPORT BATERIJE FLEXVOLT™ DeWALT

Baterije DEWALT FLEXVOLT™ imajo dva načina:

#### Uporaba in Transport.

**Način Uporaba:** če je baterija FLEXVOLT™ samostojna, ali pa je v DEWALT 20 V Max\*, bo delovala kot baterija 20 V Max\*. Če je baterija FLEXVOLT™ v izdelku 60 V Max\* ali 120 V Max\* (dve bateriji 60 V Max\*), bo delovala kot baterija 60 V Max\*.

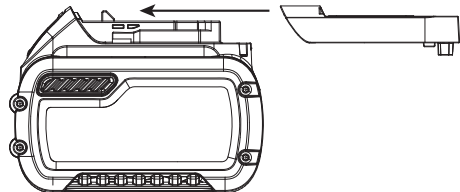

**Način transporta** Če je na baterijo FLEXVOLT™ nameščen pokrov, je baterija v transportnem načinu. Nizi celic so električno odklopljeni, za baterijo pa to pomeni, da imajo tri baterije nižjo količino vatnih ur (Wh) v primerjavi z 1 baterijo z višjo količino vatnih ur. Ta povečana količina treh baterij z nižjo količino vatnih ur se lahko izogne določenim pravilom transporta, ki se nanašajo na baterije z višjo količino vatnih ur. Oznaka na bateriji pomeni količino dveh vatnih ur (glejte primer). Odvisno od načina transporta baterije je treba za določanje zahtev, ki se uporabljajo za transport, uporabiti primerno količino vatnih ur.

Če uporabljate transportni pokrov, bo paket ocenjen kot 3 baterije s številom vatnih ur, ki so označene za "Transport". Če transportirate brez pokrova ali v orodju, bo paket ocenjen kot ena baterija z ocenjenim številom vatnih ur, označenih ob "Uporaba".

Primer oznak za uporabo in transport na nalepkah

- UPORABA: Transport 120 Wh: 3 x 40 Wh -

Na primer, transportna količina Wh označuje 3 x 40 Wh, to pa pomeni 3 baterije, ki imajo vsaka 40 vatnih ur. Uporaba količine Wh označuje 120 vatnih ur (uporablja se 1 baterija).

### 1.3.3 POMEMBNA VARNOSTNA NAVODILA ZA VSE POLNILNIKE BATERIJ

- NIKOLI ne poskušajte polniti izdelka s polnilniki, ki niso navedeni v teh navodilih za uporabo. *Polnilnik in vstavljen akumulator sta posebej izdelana in zasnovana za skupno delovanje.*
- **Polnilniki, ki so v priročniku, so namenjeni izključno polnjenju paketov baterij DEWALT.** Vsaka drugačna uporaba lahko povzroči nevarnost požara, električnega udara ali smrti zaradi električnega udara.
- **Polnilnika ne izpostavljajte dežju ali snegu.**
- **Napajalni kabel izvlecite iz omrežne vtičnice tako, da ga primete za vtič in ne za kabel.** Tako zmanjšate nevarnost poškodbe električnega vtiča in kabla.
- **Poskrbite, da bo napajalni kabel napeljan tako, da nanj ne bo možno stopiti, se vanj spotakniti, oziroma, da ne bo na noben drug način izpostavljen poškodbam ali napetostim.**
- **Če ni nujno, ne uporabljajte podaljška.** Če uporabite neustrezni podaljšek, lahko pride do požara, električnega udara ali smrti zaradi električnega udara.
- **Pri uporabi na prostem imejte polnilnik vedno na suhem in uporabite kabelski podaljšek, primeren za uporabo na prostem.** Uporaba ustreznega podaljška za uporabo na prostem, zmanjšuje možnost električnega udara.

#### Minimalne mere za kompletne kablove

Volts		Skupna dolžina kabla v metrih (čevljevih)			
120 V		7,6 (25)	15,2 (50)	30,5 (100)	45,7 (150)
240 V		15,2 (50)	30,5 (100)	61,0 (200)	91,4 (300)

Amperi		Ameriške mere			
Več kot	Ne več kot				
0	6	18	16	16	14
6	10	18	16	14	12
10	12	16	16	14	12
12	16	14	12	Ni priporočljivo	

- **Kabelski podaljšek mora imeti zaradi varnosti enakovredno velikost žic (AWG ali American Wire Gauge = ameriške mere žic)** Manjša je številka velikosti žice, večja je zmogljivost kabla, torej ima velikost 16 večjo zmogljivost kot velikost 18. Uporaba kablov s premajhno velikostjo bo povzročila upad napetosti, to pa pomeni izgubo moči in pregrevanje. Če uporabljate več kot en kabelski podaljšek za celotno dolžino zagotovite, da bo vsak posamezni podaljšek ime najmanj minimalno velikost žice. Naslednja tabela kaže pravilno velikost, ki jo morate uporabiti glede na dolžino kabla in količino amperov na tipski ploščici. Če dvomite, uporabite naslednjo težjo velikost. Nižja je številka vrednosti, težji je kabel.
- **Na polnilnik ne postavljajte ničesar, niti slednjega ne postavljajte na mehke površine, ki bi lahko zaprle tok zraka skozi prezračevalne odprtine, zaradi česar bi se polnilnik prekomerno segreval.** Polnilnika ne postavljajte v neposredno bližino vira toplote. Polnilnik se hladi skozi prezračevalne odprtine, ki so na njegovi zgornji in na spodnji strani.
- **Ne uporabljajte polnilca, če ima poškodovan kabel ali vtič.**

- **Polnilnika, ki je utrpel močan udarec ali padel na tla, oziroma je bil drugače poškodovan, ne uporabljajte.** *Odnesite ga v pooblaščen servisni center.*
- **Polnilnika ne razstavljajte; če je potrebno popravilo, ga odnesite v pooblaščen servis.** *Napačna sestava polnilnika lahko poveča tveganje za električni udar, smrtno poškodbo ali požar.*
- Polnilnik pred čiščenjem odklopite iz električne vtičnice. Na ta način boste zmanjšali nevarnost električnega udara. *Odstranitev akumulatorja ne bo zmanjšala tega tveganja.*
- **NIKOLI** ne poskušajte priklopiti dveh polnilnikov hkrati.
- **Polnilnik je namenjen uporabi s standardnim gospodinjstvom električnim tokom 220 -240 V.** *Ne poskušajte ga uporabljati z drugo napetostjo. To se ne nanaša na polnilnik za polnjenje v vozilu.*



**OPOZORILO:** Nevarnost električnega udara. Pazite, da v notranjost polnilnika ne vdre tekočina. To lahko povzroči električni udar.



**OPOZORILO:** Nevarnost opeklin! Paketa baterij je potopite v nobeno tekočino ali omogočite, da katera koli tekočina vdre v paket baterij. Paketa baterij nikoli ne odpirajte. Če se plastično ohišje paketa baterij poškoduje, odnesite baterijo na pooblaščen servisni center za recikliranje.



**POZOR:** Nevarnost opeklin! Da bi zmanjšali možnost poškodbe, polnite samo pakete polnilnih baterij DEWALT. Druge vrste paketov baterij se lahko pregrejejo in eksplodirajo in tako povzročijo telesno poškodbo ali poškodbo lastnine.

**OPOMBA:** Pod določenimi pogoji, ko je polnilnik priključen na električno omrežje, lahko med izpostavljenimi polnilnimi kontakti znotraj polnilnika pride do kratkega stika. Poskrbite, da tujki, ki prevajajo elektriko, kot so (vendar ne izključno) jeklena volna, aluminijasta folija ali kakršenkoli skupek kovinskih delcev, preprečite vstop v akumulatorske prikllope na polnilniku. Če v polnilniku ni vstavljenega akumulatorja, ga odklopite z napajanja. Polnilnik izklopite tudi pred čiščenjem.

## 2. SPECIFIKACIJE

### 2.1 TEHNIČNI PODATKI

#### 2.1.1 SPECIFIKACIJE ORODJA

Napetost	$V_{DC}$	18 nom /20 maks
Vrsta		1
Vrsta baterije		Litijeva-ionska
Teža (brez paketa baterij)	Kg [Lbs]	2,5 [5,51]
<b>Skupne vrednosti hrupa in tresljajev (triosni vektorski seštevek)</b>		
<b>Določen v skladu z EN 62841-1 in EN62841-2-2:</b>		
$L_{PA}$ raven zvočnega tlaka	dB(A)	80,0
$K_{PA}$ negotovost zvočnega tlaka	dB(A)	3,0
$L_{WA}$ raven zvočne moči	dB(A)	91,0
$K_{WA}$ negotovost zvočne moči	dB(A)	3,0
Ah raven tresljajev	$m/s^2$	0,5 (<2,5)
K negotovost tresljajev	$m/s^2$	1,5

Opomba: Za EN, emisije zvoka so zaokrožene na najbližjo vrednost 0,5 dBA

### 2.1.2 SPECIFIKACIJE BATERIJE IN POLNILNIKA

Paket baterij*		Ni na voljo	XJ
Vrsta akumulatorja		Litijeva-ionska	Litijeva-ionska
Napetost	V <sub>DC</sub>	18 nom /20 maks	18
Kapaciteta	Ah	2,0/4,0	2,0/4,0
Masa	Kg [Lbs]	0,40/0,61 [0,88/1,35]	0,40/0,61 [0,88/1,35]
Trajanje polnjenja	min	30/60	30/60
Polnilnik**		Ni na voljo	QW/GB
Vrsta akumulatorja		Litijeva-ionska	Litijeva-ionska
Vrsta akumulatorja, napetost vira napajanja	V <sub>AC</sub>	120	230
Vhodna frekvenca	Hz	60	50
Masa	kg	0,50	0,50

\* Hitra orodja so združljiva z DEWALT 18 V nom/20 V maks. litij-ionskimi drsnimi vrstami baterij

\*\* Čas polnjenja je prikazan na primeru uporabe polnilnika DCB115 DEWALT.

### 2.1.3 OCENJENO ŠTEVILO ŽEBLJEV NA ENO POLNLENJE

Št. Premer žeblja Mm [in]	Baterija 2,0 Ah	Baterija 4,0 Ah
4,8 mm [3/16"] jeklo NeoSpeed®	800	1600

*Opomba: Te vrednosti so referenčne in so ocenjene upoštevajoč popolnoma napolnjen akumulator. Rezultati se lahko razlikujejo glede na material iz katerega so izdelani žebelj in prevleka, orodje/stanje napolnjenosti akumulatorja in delovno okolje.*

### 2.2 VSEBINA PAKETA

Ta paket vsebuje:

- 1 brezžično orodje ZA NAMESTITEV
- 1 polnilnik
- 2 litijeva-ionska paketa baterij 24 Ah\*\*
- 1 škatla s pripomočki
- 1 priročnik za uporabo

\*Kompleti opreme za nameščanje so na voljo ločeno:

\*\* Količina in vrsta litijevih-ionskih paketov baterij je odvisna od številke modela ter regije v kateri je bil izdelek prodan. Za podrobnosti in možnosti, se posvetujte s krajevnim trgovcem.

### 2.3 ZDRUŽLJIVOST ŽEBLJEV

IME ŽEBLJA	VELIKOST ŽEBLJA										M2.5 4-40 UNC	M3 6-32 UNC
	3/32"	1/8	5/32	3/16	¼"	2,5 mm 2,8 mm	3 mm	3,5 mm	4 mm	6 mm		
CHOBERT®	•	•	•	•	•							
GROVIT®	•	•	•	•								
AVLUG® *	•	•										
BRIV®	•	•	•	•						•		
RIVSCREW®						•	•	•	•			
AVTRONIC®						•						
AVSERT®											•	•
NEOSPEED®		•	•	•								

\*1/16 Avlug® ni primeren

## 2.4 SEZNAM GLAVNIH SESTAVNIH DELOV (SL. A.)

Balon:	
a Sprožilno stikalo	f Sod
b Izbirnik načina	g Paket baterij
c Nalepka izbirnika	h Gumb za sprostitvev baterije
d Jeziček kartuše	i Glavni ročaj
e Delovna lučka	j Pokrov kartuše



**OPOZORILO:** Nikoli ne predelujte električnega orodja ali njegovih sestavnih delov. Lahko povzročite škodo ali telesne poškodbe.

## 2.5 IZBIRNA DODATNA OPREMA



**OPOZORILO:** Ker dodatna oprema, ki je ni izdelalo podjetje STANLEY Engineered Fastening ni bila preizkušena s tem izdelkom, je njena uporaba lahko nevarna. Da bi zmanjšali nevarnost poškodb, uporabljajte s tem izdelkom le opremo, ki jo priporoča STANLEY Engineered Fastening®. Za dodatne informacije o priporočenih pripomočkih, se posvetujte z vašim trgovcem.



**OPOZORILO:** Zaradi preprečitve izpostavljenosti telesnim poškodbam, pred vsakim prilagajanjem ali odstranjevanjem/nameščanjem priključkov ali pripomočkov, odklopite akumulator.

**Politika STANLEY Engineered Fastening je nenehni razvoj in izboljšanje izdelka in zato si pridržujemo pravico, da brez predhodnega obvestila spreminjamo lastnosti izdelka.**

## 3. UPORABA IN NASTAVITEV ORODJA

### 3.1 PREDVIDENA UPORABA

Orodje za hitro nameščanje zakovic so zasnovana za pritrjevanje LE hitrih žebeljev STANLEY Engineered Fastening. To orodje je profesionalno električno orodje.



**PRED UPORABO ORODJA, SE PODROBNO SEZNANITE Z OPOZORILI IN NAVODILI ZA UPORABO.**



**OPOZORILO:** Nikoli ne predelujte električnega orodja ali njegovih sestavnih delov. Lahko povzročite škodo ali telesne poškodbe.

**NE UPORABLJAJTE** orodja v mokrem ali v bližini vnetljivih tekočin oziroma plinov.

Otrokom **NE DOVOLITE** stika z orodjem. Neizkušeni uporabniki naj orodje uporabljajo s pomočjo nadzornika.

- **Majhni otroci in osebe s posebnimi potrebami.** Naprava ni namenjena, da bi jo uporabljali otroci ali neizkušene osebe brez nadzora.
- Izdelka ne smejo uporabljati osebe (vključno z otroki) z zmanjšanimi fizičnimi, čutnimi ali umskimi sposobnostmi in osebe s pomanjkanjem izkušenj, znanja ali spretnosti, če jih ne nadzoruje oseba, ki je odgovorna za njihovo varnost. Otroci ne smejo biti nikoli brez nadzora in sami z orodjem.

### ELEKTRIČNA VARNOST

Elektromotor orodja je zasnovan le za eno napetost. Zato pred uporabo orodja vedno preverite, če napetost akumulatorja ustreza napetosti na podatkovni ploščici. Prepričajte se tudi, če napetost polnilnika ustreza napetosti vira napajanja.



Polnilnik DEWALT je dvojno izoliran v skladu z EN60335, zato ozemljitev ni potrebn.

### Uporaba kablanskega podaljška

Podaljšek uporabljajte le, kadar je to nujno potrebno. Uporabite kabelski podaljšek, ki ustreza vhodni napetosti polnilnika (glejte Tehnični podatki). Najmanjši presek kabla mora biti 1 mm<sup>2</sup>, dolžina pa največ 30 m.

Če uporabljate podaljšek na vretenu, slednjega pred uporabo do konca odvijte.

### Pred uporabo

- Izberite nos ustrezne dimenzije in ga namestite
- Poskrbite, da bo akumulator do konca napolnjen
- Akumulator vstavite v orodje
- Hitro povlecite in sprostite sprožilo, da se orodje nastavi v položaj pripravljenosti.

## 4. NAVODILA ZA UPORABO



**Med uporabo namestitvene opreme VEDNO nosite priporočeno opremo za zaščito vida in sluha**



**OPOZORILO:** Pred prilagajanjem orodja, vedno odstranite akumulator.

### 4.1 BATERIJA

#### 4.1.1 NAMESTITEV PAKETA BATERIJ V ROČAJ ORODJA (SL. F)

- Poravnajte paket baterij (g) z vodilom v ročaju orodja.
- Potisnite ga v ročaj tako, da se trdno prilega ročaju orodja in da zaslišite klik, ko se paket baterij zaskoči na mesto

#### 4.1.2 ODSTRANITEV PAKETA BATERIJ IZ ORODJA (SL. F)

- Pritisnite na gumb za sprostitvev ( h ) in izvlecite paket baterij iz ročaja orodja.
- Paket baterij vstavite v polnilnik, kot je prikazano na sl. G.

### 4.2 NASTAVITVE ORODJA

#### 4.2.1 IZBIRA NAČINA (SL. B-D)

To orodje ima izbirnik načina, s katerim izberete želeno delovanje. Na rahlo ga obračajte z roko, da bi izbrali zeleni način.

Sl. B. – način nameščanja

- Ta način uporabljajte le, če so na orodje nameščeni trni, kazalček in prave čeljusti na nosu.
- Čeljusti za nastavek ne morete odstraniti v tem načinu, razen, če je odstranjen trn.

Sl. C. – zapahnjeni način

- Posebej namenjen v varnostne namene. Če povlečete na sprožilo, orodje ne bo delovalo.
- Ta način uporabite med prenašanjem orodja, ali, če ga ne uporabljate.

Sl. D. – način polnjenja

- Omogoča uporabniku za odstrani in zamenja trne
- Obnašanje sprožila za ta način se razlikuje od tistega za način nameščanja



#### 4.2.2 SPROŽILO

Sl. A - sprožilo (a) ima tri (3) različne načine.

Način	
<b>Nameščanje</b>	<b>Prva možnost:</b> sprožilo držite pritisnjen za trajanje cikla. Sprožilo ima varovali mehanizem, ki preprečuje prekomerno udarjanje orodja, to pomeni, da se bo orodje samodejno vrnilo na domači položaj, ko je opravljen poln hod. <b>Druga možnost:</b> sprožilo držite pritisnjeno in ga spustite takoj, ko je žebelj nameščen. Orodje se bo samodejno vrnilo na začetni položaj.
<b>Zapahnjeno</b>	Če stisnete na sprožilo, orodje ne bo delovalo. Med posameznimi dejanji je 1 sekunda zakasnitve, ki preprečuje dodatno aktiviranje orodja v tem načinu.
<b>Ponovno nalaganje</b>	Če držite sprožilo pritisnjeno >1 s, se bo orodje premaknilo, da povzroči odpiranje čeljusti. Delovna luč bo do dve minuti utripnila enkrat na sekundo. Za vrnitev orodja nazaj na domači položaj po ponovnem nalaganju, držite sprožilo pritisnjeno za >1 s in delovna luč bo prenehala utripati.

**POMNITE:** sprožilo se morda ne bo sprožilo takoj, ko je doseglo domači položaj. Da bi znova sprožili sprožilo zatogovire, da bo delovna luč izklopljena. To velja za vse načine orodja.

#### 4.2.3 MEHANSKI KAZALČEK

Obstajajo tri različne vrste mehanskega kazalčka:

Številka dela:	
07271-01100	Uporablja se za standardne trne in potrošne trne 5/32"
07279-05843	Uporablja se za potrošne trne 1/8"
07279-05845	Uporablja se za potrošne trne 3/16"

če je nameščen napačno, bo kazalček preprečil podajanje žebeljev.

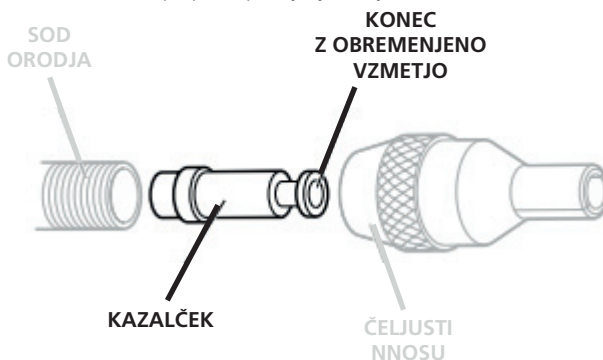

Med nameščanjem kazalčka na pravi način, ko se orodje oskrbuje priporočamo, da preverite njegovo usmerjenost pred nameščanjem opreme nosu. Z napeto vzmetjo, rahlo izbočenim koncem mora kazalček kazati proti sprednjemu delu orodja, kot je prikazano na sliki.

Ko ga nameščate pravilno obrnjenega, bo kazalček zlahka drsel izven soda, ko se trn potiska v njegovo središče in bo nato povlečen nazaj.

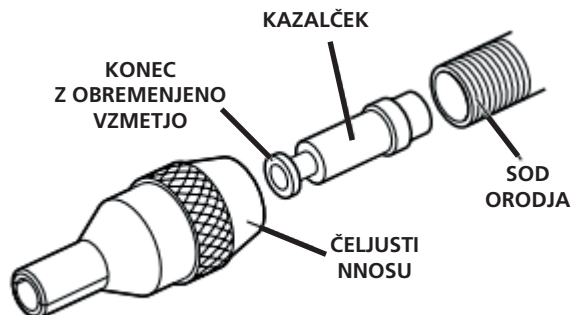

Da bi obrnili usmeritev kazalčka, postopajte po naslednjih korakih:

- zagotovite, da bo trn odstranjen iz orodja
- uporabite 2 izvijača s ploskim rezilom, odvijte zatiče, ki pritrjujejo pokrov čeljusti za nastavke
- Dvignite pokrov kartuše (**k**) z orodja
- Dvignite čeljusti kartuše (**l**) z orodja
- Z nadomestnim trnom z glavo, manjšo od 3 mm, podajajte skozi majhno luknjo sklopa pogona in potisnite do konca, dokler trn ni viden.
- Konec nastavka trna je zdaj viden s sprednjega dela sode (**f**). Povlecite ga popolnoma skozi, da bi premaknili kazalček s sode.

#### 4.2.4 DELOVNA LUČKA

Delovna lučka (e) bo svetila <0,5 s potem, ko orodje doseže domači položaj. Tega uporabnik ne more nastaviti. Naslednji vzorci svetlenja kažejo v pomoč pri diagnosticiranju.

I = 0,5 sekunde ločeno

○ = delovna lučka je vklopljena

Vzorci delovne luči			
	1 s Kartuša čeljusti za nastavke ni zaznana		1 s Način izbire ni določen (vzorec se ponovi dvakrat)
	Čeljust za nastavke ne odprta (sprožil je je 2-minutni merilnik časa)		5 s Baterija je skoraj prazna
	V <i>zapahnjem</i> načinu (vzorec se ponovi dvakrat)		1 s Baterija je kritično prazna



**OPOZORILO:** Med uporabo delovne luči ne glejte v luči ali ne postavite orodje v položaj, v katerem lahko kdor koli zre v luč. To lahko povzroči hude poškodbe oči.

#### 4.3 POLNILNIKI

Vaše orodje uporablja polnilnik DEWALT. Pred uporabo polnilnika se podrobno seznanite z varnostnimi priporočili. Polnilnik ne zahteva nobenega dodatnega prilagajanja in je zasnovan za enostavno uporabo.

##### 4.3.1 POLNENJE BATERIJE (SL. G)

- Priključite polnilnik na ustrezno vtičnico, preden vstavite vanj baterijo. (Upoštevajte specifikacije polnilnika, ki so v 2. poglavju)
- Paket baterij (**g**) vstavite v polnilnik (gg) in preverite, ali je v polnilnik vstavljen do konca. Začela bo utripati rdeča lučka (polnjenje) in prikazovala, da se je postopek polnjenja začel.

- Ko bo akumulator napolnjen, bo rdeča lučka SVETILA neprekinjeno. Napolnjen akumulator lahko začnete uporabljati, ali pa ga pustite v polnilniku.
- Za odstranitev paketa baterij iz polnilnika, pritisnite gumb za sprostitve baterije, ki je na paketu baterij.









**POMNITE:** Za zagotovitev maksimalne učinkovitosti delovanja in življenjske dobe, morate litijeve akumulatorje pred prvo uporabo napolniti do konca.

#### 4.3.2 ČASI POLNENJA

Baterije				Polnilniki/Časi polnjenja (minute)					
Kat. št.	V <sub>DC</sub>	Ah	Teža kg	DCB107	DCB113	DCB115	DCB118	DCB132	DCB119
DCB546	18/54	6,0/2,0	1,05	270	140	90	60	90	X
DCB547	18/54	9,0/3,0	1,25	420	220	140	85	140	X
DCB181	18	1,5	0,35	70	35	22	22	22	45
DCB182	18	4,0	0,61	185	100	60	60	60	120
DCB183/B	18	2,0	0,40	90	50	30	30	30	60
DCB184/B	18	5,0	0,62	240	120	75	75	75	150
DCB185	18	1,3	0,35	60	30	22	22	22	X
DCB187	18	3,0	0,48	140	70	45	45	45	90
DCB203	20	2,0	0,40	90	50	30	30	30	60

#### 4.3.3 DELOVANJE POLNILNIKA

Stanje napoljenosti paketa baterije lahko preverite v spodnjih signalnih lučkah.

DCB107, DCB112, DCB113, DCB115, DCB118, DCB132		
	Polnjenje	 
	Popolnoma napolnjena	 
	Zakasnitev zaradi vroče/mrzle baterije*	 

\* **DCB107, DCB112, DCB113, DCB115, DCB118, DCB132:**

\*Rdeča lučka bo utripala še naprej, rumena lučka pa bo svetila le med polnjenjem. Ko paket baterij doseže ustrezno temperaturo, se bo rumena lučka izklopila, polnilnik pa bo nadaljeval s polnjenjem.

Če bo akumulator v okvari, ga polnilnik ne bo polnil. Polnilnik bo prikazoval, da je akumulator v okvari tako, da se lučka ne bo vklopila, oziroma bo utripala v določenemu zaporedju.

**POMNITE:** To lahko pomeni tudi, da je polnilnik v okvari.

Če polnilnik prikazuje napako, ga skupaj s paketom baterij, dostavite k pooblaščenemu serviserju.

#### ZAKASNITEV VROČE/HLADNEGA PAKETA

Če polnilnik zazna, da je akumulator prevroč ali premrzal, samodejno zažene zakasnitev vroče/hladno in prekine polnjenje dokler akumulator ne vzpostavi ustrezne temperature. Polnilnik se nato samodejno preklopi v način polnjenja. Ta funkcija zagotavlja daljšo življenjsko dobo akumulatorja.

Mrzel akumulator se polni polovico počasneje, kot vroč. Vroč akumulator se polni počasneje tekom celotnega cikla, hkrati pa se nikoli ne more do konca napolniti.

#### 4.3.4 SISTEM ELEKTRONSKE ZAŠČITE

Litij-ionska orodja imajo vgrajen sistem elektronske zaščite, ki ščiti paket baterij proti preobremenitvi, pregretjem ali pretirano izpraznitvijo. Če se elektronski varovalni sistem aktivira, se orodje samodejno izklopi. V tem primeru vstavite litijev akumulator v polnilnik in počakajte, da se bo do konca napolnil.

#### 4.3.5 PRITRDITEV NA STENO

##### **DCB107, DCB112, DCB113, DCB115, DCB118, DCB132**

Ti polnilniki so konstruirani za montažo na steno ali za pokončno lego na mizi oz. delovni površini. Če je montiran na steno, namestite polnilnik v dosegu električne vtičnice in ne v bližini kotov ali drugih ovir, ki bi lahko ovirali kroženje zraka. Zadnjo stran polnilnika uporabite kot šablono za razporeditev montažnih vijakov na steni. Polnilnik montirajte trdno s stenskimi vijaki (kupite jih posebej), dolgimi najmanj 25,4 mm (1"), ki imajo premer glave 7-9 (0,28" - 0,35")mm, ki jih privijete v les tako, da štrli približno 5,5 mm (7/32") vijaka iz površine. Poravnajte reže na hrbtni strani polnilnika s štrlečimi vijaki in jih v celoti potisnite v reže.

#### 4.3.6 NAVODILA ZA ČIŠČENJE POLNILNIKA



**OPOZORILO:** Nevarnost električnega udara. Polnilnik pred čiščenjem odklopite iz električne vtičnice. Prah in nečistoče lahko odstranite z ohišja s suho krpo ali mehko, nekovinsko ščetko. Ne uporabljajte vode ali čistilnih sredstev.

#### 4.3.7 POMEMBNI NAPOTKI ZA POLNENJE

- 1) Najdaljšo življenjsko dobo baterije in optimalno delovanje boste dosegli, če paket baterij polnite v temperaturnem razponu med 18 °C - 24 °C (65 °F in 75 °F). NE polnite baterije pri sobnih temperaturah manj kot +4,5 °C (+40 °F), ali več kot +40 °C (+104 °F). Pri neupoštevanju tega napotka, boste trajno poškodovali baterijo.
- 2) Polnilnik in paket baterij se lahko med polnjenjem zelo segrejeta. To je običajno in ne pomeni okvare. Da omogočite ustrezno hlajenje baterije, polnilnika ali baterije ne postavljajte v toplem prostoru ali površino, ki ne omogoča odvajanja toplote.
- 3) Če nastopijo težave pri polnjenju baterije:
  - a) preverite delovanje priključkov tako, da priključite svetilko ali drugo napravo;
  - b) prepričajte se, ali je vtičnica povezana s stikalom za luči, ki izklopi napajanje, ko ugasnete luči;
  - c) Polnilnik in paket baterij postavite v prostor, kjer je temperatura zraka približno 18 °C - 24 °C (65 °F - 75 °F);
- 4) Če težav, povezanih s polnjenjem ni mogoče odpraviti, odnesite paket baterij, polnilnik in orodje v pooblaščen servisni center.
- 5) To baterijo z dolgo življenjsko dobo morate napolniti, ko ne zmore več zagotavljati dovolj moči za dela, ki jih je sicer prej z lahkoto opravljala. NE UPORABLJAJTE Naprave v tem stanju. Upoštevajte postopek polnjenja. Paket baterij lahko začnete polniti tudi, ko je do polovice ali deloma napolnjen; takšno početje ne škoduje bateriji.
- 6) Tujke, ki prevajajo elektriko, kot so prah, ki nastane ob brušenju, kovinska vezja, jeklena volna, aluminijasta folija ali kakršni koli nabrani kovinski delci, odstranite iz polnilnika. Če v polnilniku ni vstavljenega akumulatorja, ga odklopite z napajanja. Izklopite polnilnik pred nameravanim čiščenjem.
- 7) Ne zmrznite polnilnika in ga ne potopite v vodo ali drugo tekočino.

#### 4.4 PAKETI BATERIJ

**POMNITE:** Za doseganje najboljših rezultatov, poskrbite, da bo akumulator do konca napolnjen.

##### 4.4.1 NAMEŠČANJE IN ODSTRANJEVANJE PAKETA BATERIJ (SL. 8B)

##### **NAMESTITEV PAKETA BATERIJ V ROČAJ ORODJA**

- Poravnajte paket baterij (M) z vodili znotraj ročaja orodja (sl. 8b) in ga potisnite v ročaj, dokler se trdno ne prilega orodju ter zagotovite, da se ne more iztakniti.

## ODSTRANITEV PAKETA BATERIJ IZ ORODJA

- Pritisnite gumb za sprostitvev in akumulator izvalcite iz ročaja orodja. Vstavite ga v polnilnik, kot je opisano v razdelku o polnilniku v teh navodilih.

## PRIPOROČILA ZA SHRANJEVANJE

- Najboljše mesto za shranjevanje akumulatorja je suho in hladno mesto, ki ni izpostavljeno neposredni sončni svetlobi in prekomerno visokim ali nizkim temperaturam. Za doseganje optimalne učinkovitosti delovanja in življenjske dobe, akumulatorje, ki jih ne rabite, shranjujte pri sobni temperaturi.
- Če želite akumulator shranjevati za dlje časa, ga popolnoma napolnite in shranite v hladnem, suhem prostoru, odstranjenega iz polnilnika.

**POMNITE:** Akumulatorjev ne smete nikoli shranjevati izpraznjenih. Pred ponovno uporabo morate akumulator ponovno napolniti.

### 4.4.2 MERILNIK NAPOLNJENOSTI PAKETA BATERIJ

Nekatere akumulatorske baterije DEWALT imajo vgrajen indikator stanja energije, ki ga sestavljajo trije zeleni LED-i, ki kažejo stanje napolnjenosti paketa baterij. Merilnik napolnjenosti označuje približne ravni ostanka napolnjenosti v paketu baterij v skladu z naslednjimi indikatorji:



Za prikaz stanja napolnjenosti pritisnite in zadržite pritisnjen gumb indikatorja napolnjenosti baterije. Osvetli se kombinacija treh zelenih LED diod, ki bodo ponazorile stanje napolnjenosti. Če je paket baterij preveč izpraznjen, se kazalnik stanja energije ne bo prikazal, paket baterij pa je treba napolniti.

**POMNITE:** Indikator napolnjenosti prikazuje samo stanje napolnjenosti baterije. Kazalnik ne prikazuje stanja funkcionalnosti orodja prikaz pa je odvisen od sestavnih delov orodja, temperature in delovnega postopka. Za več informacij glede merilnika napolnjenosti baterij pokličite telefonsko številko 1-800-4-DEWALT (1-800-433-9258), ali obiščite našo spletno stran [www.dewalt.com](http://www.dewalt.com).

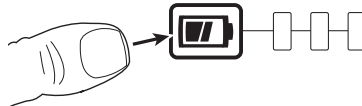

## 5. UPORABA

Pri orodjih za hitro pritrjevanje je oprema nosu vedno sestavljena iz treh elementov: čeljusti nosu, trna in vzmeti sledilnika trna. Vsi trije elementi se ujemajo z nameščenim žebeljem in v celotni dolžini v aplikacijo.



**OPOZORILO:** Pomembno je, da je na orodje nameščena prava oprema nosu, ki zagotavlja učinkovito namestitev žebeljev in VARNO delovanje orodja. Skrbno PREBERITE VARNOSTNA OPOZORILA



**OPOZORILO:** Vedno uporabljajte predpisana varnostna navodila.



**OPOZORILO:** Da bi preprečili izpostavljenosti težkim telesnim poškodbam, pred vsakim prilagajanjem ali odstranjevanjem/nameščanjem priključkov ali pripomočkov, odklopite paket baterij.



**OPOZORILO:** Zaradi zmanjševanja resnih telesnih poškodb, **VEDNO** držite orodje kot je predpisano.



**OPOZORILO:** Za zmanjšanje tveganja za telesne poškodbe, orodje **VEDNO** držite čvrsto in bodite pripravljeni na nenadno odzivanje.

## 5.1 PRAVILNI POLOŽAJ ROK

Pravilni položaj rok zahteva eno roko na glavnem ročaju (j) sl. A. Orodje lahko uporabljate z levo ali desno roko.

## 5.2 POLNJENJE ORODJA

- Prepričajte se, ali je nameščen kazalček in je pravilno usmerjen z orodjem
- Na sod orodja privijte izbrane čeljusti nosu.
- Čeljusti nosu odprite ali z obračanjem zunanega obroča na grebenu delovnih čeljusti, ali s potiskanjem konca čeljusti navzven, kot je prikazano spodaj levo.
- Na orodje priklopite baterije.
- Izberite način Ponovno nalaganje in držite sprožilo >1 sekundo, dokler se orodje ne sproži in delovna lučka ne začne utripati v intervalih po 1 s.
- Vstavite prej sestavljeni trn, vzmet sledilnika trna in žebelj v čeljust nosu, dokler se trn ne vrne do konca v ustavljalno trna. Na voljo mora biti mali del žebelja, ki štrli iz čeljusti nosu.
- Podprite čeljusti nosu, pritisnite in držite pritisnjeno sprožilo za >1 s in orodje bo aktiviralo v domači položaj. Zagotovite, da se trn in kovica ne premakneta z orodjem
- Zaprite čeljust nosu in se prepričajte, ali je prikazana 1 zakovica. Če ni v pravilnem položaju pogledjte za nastavitve v razdelek (5.4) Trn.

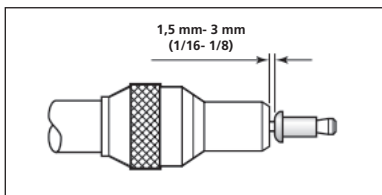
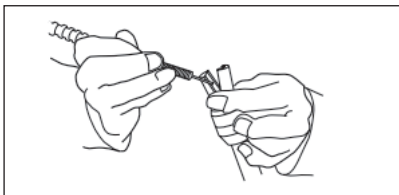

## 5.3 ČELJUSTI NASTAVKA

### 5.3.1 ODSTRANITEV KARTUŠE

- Preprijčajte se, ali je orodje na domačem položaju in je trn odstranjen z orodja.
- Jeziček kartuše potisnite naprej, obrnite pokrov kartuše navzgor, da bo razgrnili kartuše čeljusti nastavka
- Dvignite ročico kartuše in potisnite kartušo navzgor z orodja
- Nameščanje kartuše poteka v obratnem zaporedju.

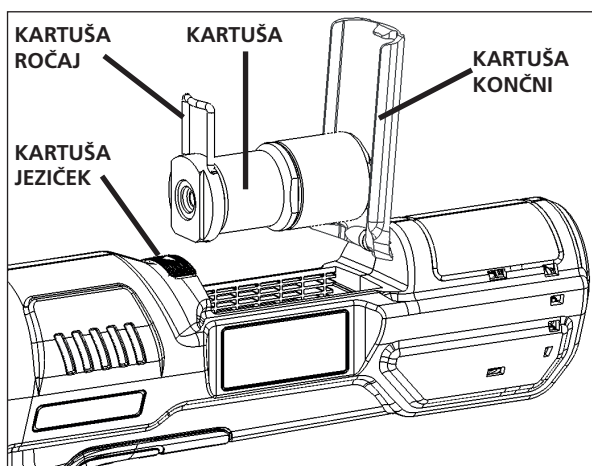

### 5.3.2 ZAMENJAVA ČELJUSTI NASTAVKA

- Zagotovite, da je čeljusti kartuše odstranjena z orodja
- Previdno vpnite telo kartuše navpično tako, da končni pokrov kaže navzgor
- Z napenjalnikom 30 mm odvijte končni pokrov s telo kartuše
- Odstranite telo kartuše s sponke in s telesa odstranite vzmet in tulec čeljusti.
- Čeljusti sedijo v tulcu čeljusti in ga zamenjajte, če je treba.
- Sestavljanje poteka v obratnem zaporedju. Med sestavljanjem se prepričajte, ali čeljusti sedijo pravilno.

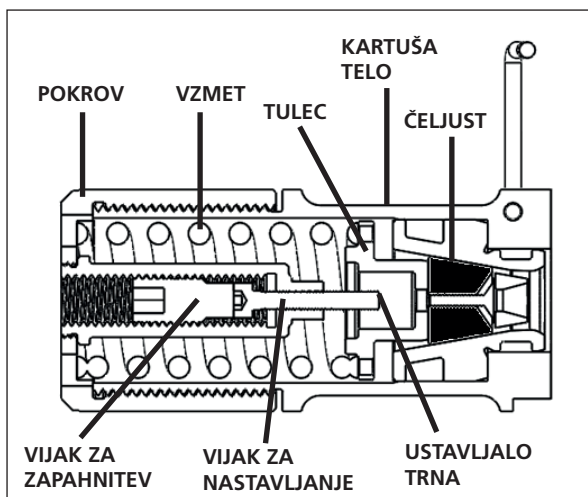

Pomnite: slika je presek čeljusti kartuše nastavka

### 5.4 TRN



**OPOZORILO:** Zaradi normalne in pravilne uporabe trna nastane manjša obraba in seveda se bo pokazala oznaka, zato je treba redno preverjati preveliko obrabo in oznake, še posebej pa biti pozoren na premer glave, območje prijema čeljusti nastavka stebela ali močno rjavenje stebela ter močen zvin trna. Trni, ki so se poškodovali med uporabo, so lahko s silo izvrženi iz orodja. Odgovornost uporabnika je, da zagotovi zamenjavo trnov še preden se premočno obrabijo in vedno pred največjim številom priporočenih namestitvev. Kontaktirajte s predstavnikom STANLEY Engineered Fastening, s številom meritev za obrabo zaradi obremenitve vaše aplikacije z umerjenim testnim orodjem.

#### 5.4.1 NALAGANJE TRNA

- Trn vstavite skozi papirni ovoj v končni del žeblja.
- Potisnite vzmet sledilnika trna na trn in se prepričajte, ali je usmerjen pravilno, kot je prikazano spodaj.
- Primite končni del trna, odstranite papirni ovoj okoli žeblja.



#### 5.4.2 NASTAVITEV USTAVLJALA TRNA

- Odstranite trn iz orodja in se prepričajte, ali je orodje na domačem položaju.
- Odstranite čeljust kartuše nastavka.
- Ob upoštevanje razdelka 5.3.2, v celoti odstranite vojak za zapahnitev do katerega dostopate s konca sprednjega dela pokrova.
- S ključem imbus 3 mm nastavite vijak za nastavljanje tako, kot je treba.
- Po nastavitvi vijaka za nastavljanje zamenjajte vijak za zapahnitev.

## 6. SERVISIRANJE ORODJA

### 6.1 POGOSTOST VZDRŽEVANJA

Element	Pogostost
Splošni pregled orodja	Dnevno
Preverite, ali trn ni obrabljen ali poškodovan	Dnevno
Preverite in očistite čeljusti nosu	Dnevno ali po 10.000 namestitvah
Preverite in razmastite okrogli pritrdilni obroč na vijaku	Tedensko
Odstranite, preglejte in očistite čeljusti nastavka	Tedensko
V celoti razstavite, zamenjajte obrabljene sestavne dele in namažite pogonski sklop	500.000 namestitev ali enkrat na leto*

\*Za končanje kontaktirajte s pooblaščenim servisom

### 6.2 ČIŠČENJE



Med čiščenjem inštalacijskega orodja VEDNO nosite priporočeno opremo za zaščito vida in sluha.

#### 6.2.1 ZUNANJOST ORODJA

Poskrbite, da bo izpušna odprtina brezkrtačnega motorja brez prahu in umazanije. Če je potrebno, uporabite mehko, navlaženo krpo in odstranite vse nečistoče iz odprtine za zračenje.



**OPOZORILO:** Med opravljanjem tega postopka nosite ustrezno zaščito za oči in masko za obraz.



**OPOZORILO:** Nikoli za čiščenje nekovinskih delov orodja ne uporabljajte kemičnih sredstev ali drugih močnih kemikalij. Take kemikalije lahko oslabijo plastične materiale, iz katerih so izdelani ti deli. Uporabite mehko krpo, ki ste jo navlažili v blagi milnici. Nikoli ne dovolite, da bi kakršna koli tekočina zašla v napravo in ne potopite nobenega njenega dela v tekočino.

#### 6.2.2 PREVERJANJE VIDEZA

Preglejte orodje glede naslednjega:

- poškodbe ročajev, soda in čeljusti nosu
- zrahljani sestavni deli in vijaki
- kakršne koli kapljice olja na ohišju
- luščenje obloge (gumijasti ročaj)
- blokirane prezračevalne odprtine
- neberljive ali manjkajoče opozorilne nalepke

### 6.3 NAVODILA ZA ČIŠČENJE POLNILNIKA



**OPOZORILO:** Nevarnost električnega udara. Polnilnik pred čiščenjem odklopite iz električne vtičnice.

Prah in nečistoče lahko odstranite z ohišja s suho krpo ali mehko, nekovinsko ščetko.



**NE** uporabljate vodo ali druge raztopine za čiščenje.

#### **6.4 NADOMESTNI DELI - ORODJA**

Za potrošne sestavne dele, kot so oprema nosu, mehanski kazalčki, trni in vzmeti sledilnika si oglejte priročnik opreme, ki ga najdete na naši spletni strani, na naslovu <https://www.STANLEYEngineeredFastening.com/resource-center/document-library>

Spodaj je seznam razpoložljivi sestavnih delov orodij

<b>Številka dela</b>	<b>Opis</b>	<b>Količina na orodje</b>
07151-00403	Čeljust nastavka	1 komplet (2 kosa)
75000-02112	Nalepka - udarno stikalo	1
75000-02209	Okrogli pritrdilni obroč	1
75000-02400	Čeljust kartuše nastavka.	1
75000-02505	Pokrov čeljusti nastavka	1
75000-02507	Zadrževalna naprava	1
75000-02509	Pokrov nožice	1

Za kateri koli nepotrjeni nadomestni sestavni del orodja kontaktirajte s svojim krajevnim pooblaščenim servisom, ki vam bo zagotovil nadaljnjo podporo in vodenje.

#### **6.5 PAKET POLNILNIH BATERIJ**

Paket polnilnih baterij z dolgo življenjsko dobo morate polniti takoj, ko slednji prenehajo zagotavljati ustrezno moč za opravila, ki jih sicer zlahka končajo prej. Na koncu njihove življenjske dobe ravnajte z njimi v skladu s predpisi za varovanje okolja:

- Paket baterij izpraznite do konca, nato ga odstranite iz orodja
- Litijeve-ionske celice je možno reciklirati. Dostavite jih vašemu trgovcu ali lokalnemu reciklažnemu centru. Zbrane akumulatorje bodo na teh mestih ustrezno shranili in z njimi pravilno ravnali.

#### **6.6 VAROVANJE OKOLJA**



Ločeno zbiranje odpadkov. Naprava ne sme biti odložena med mešane komunalne odpadke.

Če ugotovite, da izdelek STANLEY Engineered Fastening® ne služi več svojemu namenu, ali se vam ne zdi več uporaben, ga ne zavržite skupaj z ostalimi gospodinjstvi odpadki. Omogočite, da bo izdelek primeren za ločeno zbiranje.

Ločeno zbiranje rabljenih izdelkov in embalaže omogoča obnovo in ponovno uporabo nekaterih materialov. Tovrstno ravnanje pa pripomore k preprečevanju onesnaženja okolja in manjši porabi naravnih virov.

Lokalni predpisi morda urejajo ločeno zbiranje električnih aparatov iz gospodinjstev, na zbirališčih odpadkov ali pri prodajalcu, ko kupite nov izdelek.

Če bi radi stopili v stik s predstavnikom pooblaščenega servisnega centra, poiščite najbližje predstavništvo STANLEY Engineered Fastening® na naslovih, ki jih boste našli v tem priročniku. Seznam vseh pooblaščenih servisov STANLEY Engineered Fastening® in vsi podatki o po prodajnih storitvah so na voljo tudi na spletni

## 7. IZJAVA ES O SKLADNOSTI

direktivo Stroji 2006/42/ ES

Original

Mi, Avdel UK Limited; Stanley House, Works Road, Letchworth Garden City, Hertfordshire, SG6 1JY UNITED KINGDOM, s polno odgovornostjo izjavljamo, da je izdelek:

Opis

Akumulatorsko orodje za hitre zakovice

Blagovna znamka/  
model

STANLEY Assembly Technologies 75000-02000

Serijska številka

potrjuje, skladnost z direktivami ES 2014/30/EU, 2011/65/EU, 2006/42/ES in naslednjimi usklajenimi standardi

### Varnost:

Direktiva Stroji

2006/42/ES: EN 62841-1:2015

### Elektromagnetna združljivost (EMC):

Direktiva Elektromagnetna združljivost

2014/30/EU: EN 55014-1:2017

EN 55014-2:2015

### RoHS:

2011/65/EU: EN 63000:2018

Tehnična dokumentacija je sestavljena skladno z dodatkom 1, razdelek 1.7.4.1, naslednje direktive: direktiva Stroji 2006/ 42/ ES (Zakonski predpis 2008 št. 1597 - Pravilnik o dobavi strojev (Varnost) Predpisi).

Podpisani izjavlja navedeno v imenu STANLEY Assembly Technologies

Evropa



**A. K. Seewraj**

**Direktor inženiringa- ZK**

Avdel UK Limited;

Stanley House, Works Road, Letchworth Garden City, Hertfordshire,  
SG6 1JY ZDRUŽENO KRALJESTVO

Kraj izdaje

Letchworth Garden City, ZK

Datum izdaje

07. 07. 2020



Ta naprava je skladna z direktivo Stroji 2006/42/ES.

 DEKRA



**STANLEY**  
Engineered Fastening

---

## 8. ZAŠČITITE SVOJO NALOŽBO

### 8.1 GARANCIJA STANLEY ENGINEERED FASTENING ZA ELEKTRIČNA ORODJA

STANLEY Engineered Fastening jamči, da so bila vsa orodja skrbno izdelana in da bodo, pri normalni uporabi, brez napak v materialu in izdelavi za obdobje enega (1) leta. Ta garancija velja za prvega kupca orodja in le za predvideno uporabo.

#### **Izključitve:**

##### **Normalna obraba**

Periodično vzdrževanje, popravila in nadomestni deli zaradi normalne obrabe so izključeni iz kritja.

##### **Zloraba in napačna uporaba.**

Okvara ali poškodba, ki je posledica nepravilnega delovanja, skladiščenja, napačne uporabe ali zlorabe, nesreče ali malomarnosti, kot tudi materialne poškodbe, so izključene iz kritja.

##### **Nepooblaščen servisiranje ali predelava.**

Okvare ali poškodbe, ki izhajajo iz servisiranja, prilagoditve za testiranje, montaže, vzdrževanja, rekonstrukcije ali kakršnekoli spremembe, ki je ni izvedlo osebje STANLEY Engineered Fastening, ali njegov pooblaščen servisni center, so izključene iz kritja.

Vse druge garancije, bodisi izražene ali naznačene, vključno z vsemi garancijami o trgovski kakovosti in ustreznosti za namen, so izključene.

Če opazite, da orodje ni skladno z garancijskimi zagotovili, ga takoj dostavite najbližjemu pooblaščenemu servisnemu centru. Za seznam pooblaščenih servisnih centrov STANLEY Engineered Fastening v ZDA ali Kanadi, se obrnite na nas s klicem na brezplačno telefonsko številko (877) 364 2781.

Izven ZDA in Kanade, obiščite našo spletno stran [www.STANLEYEngineeredFastening.com](http://www.STANLEYEngineeredFastening.com) in poiščite vam najbližje servisno središče STANLEY Engineered Fastening.

STANLEY Engineered Fastening bo nato brezplačno zamenjal katerikoli del ali dele, za katere bomo ugotovili, da so v okvari zaradi okvare v materialu ali izdelavi, ter vam vrnil popravljeno orodje. To predstavlja našo izključno obveznost znotraj te garancije. V nobenem primeru ni STANLEY Engineered Fastening odgovoren za katerikoli posledično ali posebno poškodbo, ki izhaja iz nakupa ali uporabe tega izdelka.

### 8.2 REGISTRIRAJTE SVOJE ELEKTRIČNO ORODJE ZA HITRO PRITRJEVANJE

Za registracijo vaše garancije v spletu, nas obiščite na

[www.STANLEYEngineeredFastening.com/popavdel-powertools/warranty-card](http://www.STANLEYEngineeredFastening.com/popavdel-powertools/warranty-card)

Zahvaljujemo se vam za izbiro orodja blagovne znamke STANLEY Engineered Fastening Stanley Assembly Technologies.

## 9. VODNIK PO ODPRAVLJANJU MOTENJ

Simptom	Vzrok	Odpravljanje
Orodje ne deluje, ko je sprožilo pritisnjeno.	Baterija je pokvarjena	Zamenjajte baterijo
	Baterija ni napolnjena do konca	Napolnite baterijo (4.3. 1)
	Baterija ni vstavljena do konca	Odstranite baterijo in jo nato vstavite znova. Ponastavite orodje na domače nastavitve.
	Paket baterij je dosegel mejo delovne temperature zaradi neprekinjene uporabe ali okvare.	Odstranite baterijo in počakajte, da se ohladi. Namestite in ponastavite orodje na domače nastavitve.
	Kartuša čeljusti za nastavke ni zaznana	V orodje vstavite kartušo čeljusti za nastavke
	LED utripa (v intervalih po 1 s)	Orodje je v načinu ponovnega polnjenja Da bi orodje ponastavili na domači položaj, držite sprožilo pritisnjeno >1 s
	Pokrov kartuše čeljusti za nastavke je odprt	Zaprte pokrov kartuše in ga zapahnite na mestu z zapahom kartuše
Ko je sprožilo sproščeno, se orodje se ne vrne na svoj začetni položaj.	Električna napaka.	Odstranite baterijo, počakajte 2 sekundi in nato jo znova vstavite. Ponastavite orodje na privzete nastavitve z upravljanjem sprožila (4.2.2)
Izbirnik hoda se ne vrti	Orodje ni na domačem položaju (zablokirano v načinu ponovnega polnjenja)	Povlecite sprožilo za >1 s dokler LED ne utripa redno v intervalih po 1 sekundo. Namestite trn, povlecite sprožilo za >1 s, da bi vrnilo orodje na domači položaj.
		Hitro se dvakrat dotaknite sprožila v načinu ponovnega polnjenja, da bi vrnilo orodje na domači položaj.
	Baterija je odstranjena iz srednjega udarca orodja (orodje je zablokirano v načinu nameščanja)	Orodje je v načinu nameščanja, ponovno namestite baterijo na orodje in povlecite sprožilo za sproženje.
	Orodje je preobremenjeno v aplikaciji (način nameščanja)	Preverite aplikacijo (velikost luknje, debelina lista) glede specifikacij V načinu nameščanja povlecite sprožilo <0,5 sekunde in sprostite sprožilo, da bi ponastavili položaj.
	Orodje je zablokirano v aplikaciji (orodje je zablokirano v načinu nameščanja)	Uničiti bo treba trn, da bi spustili orodje. (odbrusite glavno trna)

<b>Simptom</b>	<b>Vzrok</b>	<b>Odpravljanje</b>
Orodje ne namešča žebļev	Baterija je pokvarjena	Zamenjajte baterijo
	Baterija je skoraj prazna	Napolnite baterijo
	Velika obremenitev zaradi obrabe	Preverite prijem žebļja in velikost luknje aplikacije
	Preverite pravilno velikost trna	
	Obrabljene ali zlomljene čeljusti nastavka	Nove čeljusti nastavka (5.3.2)
	Obrabljene ali zlomljene čeljusti nosu	Nove čeljusti nosu
Glasna sklopka med nameščanjem žebļja	Orodje je preobremenjeno z aplikacijo	Preverite aplikacijo (velikost luknje, debelina lista) glede specifikacij
Glasna sklopka, orodje ne sproža	Konec življenjske dobe sklopke	Odstranite baterijo, vrnite orodje za popravilo v najbližje pooblašćene servisno središće STANLEY
"Zdrs trna" – čeljusti ne primejo trna	Obrabljene ali umazane čeljusti nastavka	Očistite ali zamenjajte kot je treba (5.3.2)
	Zlomljena vzmet v kartuši	Zamenjajte, če je treba (5.3)
Med ponovnim nalaganjem ni mogoće vstaviti trna Čeljusti ne sprostijo trna	Pogonski mehanizem zanaša	Zamenjajte tesnilo OP na krogelnem vijaku
	Čeljust nastavka so sprijete	Očistite ali zamenjajte čeljusti kot je treba (5.3)
Čeljusti nastavka ostanejo odprte	Orodje je v odprtem stanju	Povlecite sprožilno za >1 s dokler LED ne utripa redno v intervalih po 1 sekundo. Namestite trn, povlecite sprožilno za >1 s, da bi vrnili orodje na domaći položaj.
	Kartuša čeljusti nastavka nepravilno sestavljena	Zagotovite, da bodo čeljusti nastavka pravilno sestavljene (5.3.2)
Ni mogoće odstraniti kartuše čeljusti nastavka.	Trn je še vedno vstavljen v orodje.	Upošćevajte naslednja navodila za odstranitev trna (obratno kot v 5.2)
	Orodje je v odprtem stanju	Glejte navodila v Orodje je v odprtem stanju

Simptom	Vzrok	Odpravljanje
Žebliji se ne podajajo skoti nos čeljusti	Obrabljena čeljust nastavka	Zamenjajte čeljust nastavka (5.3)
	Usmeritev kazalčka ni pravilna	Ponovno namestite in zagotovite pravilno usmeritev (4.2.3)
	Napačne čeljusti nosu	Namestite pravilne čeljusti nosu
	Vzmet sledilnika trna ni nameščen	Namestite pravo vzmet sledilnika trna
	Nepravilni razmak med glavo žeblja in čeljustmi nosu v zaprtem stanju	Razmak nastavite na 1,5 mm – 3 mm (1/16" – 1/8") (5.2)
	Kazalček se zatika	Očistite in naoljite kazalček Preverite ali na sodu ni smeti
	Slabotna zunanja vzmet okoli kazalčka	Zamenjajte kazalček (4.2.3)
	Nameščena napačna vzmet sledilnika trna	Namestite pravo vzmet sledilnika trna
	Usedline smeti v čeljusti nosu	Očistite čeljust nosi, nanesite majhno količino masti na litijevi osnovi v notranjost stikov
Prevelika obrablenost čeljusti nastavka	Velika obremenitev zaradi obrabe	Preverite velikost lukenj aplikacije in debelino ter zmožnost prijema žeblja
Podajanje več kot enega žeblja sočasno	Zdrs trna	Preverite kot za »zdrs trna«
	Nepravilni razmak med glavo žeblja in čeljustmi nosu pri obremenitvi	Razmak nastavite na 1,5 mm – 3 mm (1/16" – 1/8") (5.2)

\*Druge simptome je treba sporočiti krajevnemu predstavnik STANLEY Engineered fastening ali servisnemu središču.

©2020 STANLEY Black & Decker

Все права защищены.

Предоставленная информация запрещена к воспроизведению и опубликованию любым способом (электронным и механическим) без предварительного разрешения компании STANLEY Engineered Fastening в письменной форме. Предоставленная информация основана на известных данных на момент выпуска продукта. Компания STANLEY Engineered Fastening соблюдает политику постоянного улучшения изделий, поэтому в дальнейшем изделия могут быть модифицированы. Предоставленная информация относится к поставляемой компанией STANLEY Engineered Fastening продукции. Поэтому компания STANLEY Engineered Fastening не может нести ответственности за убытки и повреждения вследствие внесения изменений в исходные спецификации.

Информация была тщательным образом собрана и отобрана. Тем не менее, компания STANLEY Engineered Fastening не несет ответственности за ошибки в данной информации и их последствия. Компания STANLEY Engineered Fastening не несет ответственности за повреждения вследствие действий третьих лиц. В соответствии с законодательством по защите товарных знаков рабочие названия, товарные знаки, зарегистрированные товарные знаки и т. п., используемые компанией STANLEY Engineered Fastening, не должны рассматриваться как бесплатные.

## СОДЕРЖАНИЕ

<b>1. ОПРЕДЕЛЕНИЯ БЕЗОПАСНОСТИ .....</b>	<b>217</b>
1.1 ОБЩИЕ ПРАВИЛА ТЕХНИКИ БЕЗОПАСНОСТИ ПРИ ИСПОЛЬЗОВАНИИ ЭЛЕКТРОИНСТРУМЕНТОВ .....	217
1.2 СИМВОЛЫ И ЗНАЧКИ.....	221
1.3 АККУМУЛЯТОРНЫЕ БАТАРЕИ И ЗАРЯДНЫЕ УСТРОЙСТВА .....	221
<b>2. СПЕЦИФИКАЦИИ .....</b>	<b>225</b>
2.1 ТЕХНИЧЕСКИЕ ХАРАКТЕРИСТИКИ.....	225
2.2 КОМПЛЕКТ ПОСТАВКИ .....	226
2.3 СОВМЕСТИМЫЕ КРЕПЕЖНЫЕ ЭЛЕМЕНТЫ.....	226
2.4 ПЕРЕЧЕНЬ СОСТАВЛЯЮЩИХ ЧАСТЕЙ (РИС. А.).....	227
2.5 ДОПОЛНИТЕЛЬНЫЕ АКСЕССУАРЫ .....	227
<b>3. ЭКСПЛУАТАЦИЯ И НАСТРОЙКИ ИНСТРУМЕНТА .....</b>	<b>227</b>
3.1 ИСПОЛЬЗОВАНИЕ ПО НАЗНАЧЕНИЮ .....	227
<b>4. ИНСТРУКЦИИ ПО ЭКСПЛУАТАЦИИ.....</b>	<b>228</b>
4.1 БАТАРЕЯ.....	228
4.2 НАСТРОКА ИНСТРУМЕНТА .....	228
4.3 ЗАРЯДНЫЕ УСТРОЙСТВА .....	230
4.4 АККУМУЛЯТОРНЫЕ БАТАРЕИ .....	233
<b>5. ПРОЦЕДУРА ЭКСПЛУАТАЦИИ.....</b>	<b>234</b>
5.1 ПРАВИЛЬНОЕ ПОЛОЖЕНИЕ РУК.....	234
5.2 ЗАГРУЗКА ИНСТРУМЕНТА .....	234
5.3 ХВОСТОВЫЕ ГУБКИ .....	235
5.4 МУНДШТУК .....	236
<b>6. ОБСЛУЖИВАНИЕ ИНСТРУМЕНТА .....</b>	<b>237</b>
6.1 ЧАСТОТА ТЕХНИЧЕСКОГО ОБСЛУЖИВАНИЯ .....	237
6.2 ОЧИСТКА .....	237
6.3 ИНСТРУКЦИИ ПО ЧИСТКЕ ЗАРЯДНОГО УСТРОЙСТВА.....	237
6.4 ЗАПАСНЫЕ ЧАСТИ — ИНСТРУМЕНТ .....	237
6.5 ПЕРЕЗАРЯЖАЕМЫЙ АККУМУЛЯТОР .....	238
6.6 ЗАЩИТА ОКРУЖАЮЩЕЙ СРЕДЫ .....	238
<b>7. ЗАЯВЛЕНИЕ О СООТВЕТСТВИИ НОРМАМ ЕС.....</b>	<b>239</b>
<b>8. ЗАЩИТИТЕ СВОИ ВЛОЖЕНИЯ.....</b>	<b>240</b>
8.1 ГАРАНТИЯ НА ЭЛЕКТРОИНСТРУМЕНТ STANLEY ENGINEERED FASTENING .....	240
8.2 ЗАРЕГИСТРИРУЙТЕ СКОРОСТНОЙ ЗАКЛЕПОЧНИК В ИНТЕРНЕТЕ .....	240
<b>9. РУКОВОДСТВО ПО ПОИСКУ И УСТРАНЕНИЯ НЕИСПРАВНОСТЕЙ .....</b>	<b>241</b>



Перед введением данного инструмента в эксплуатацию необходимо прочесть настоящее руководство пользователя, обращая особое внимание на предупреждения по технике безопасности и инструкции.

## 1. ОПРЕДЕЛЕНИЯ БЕЗОПАСНОСТИ

Ниже описывается уровень опасности, обозначаемый каждым из предупреждений. Прочитайте руководство и обратите внимание на эти символы.



**ОПАСНО!** Обозначает опасную ситуацию, которая неизбежно приведет к серьезной травме или смертельному исходу в случае несоблюдения соответствующих мер безопасности.



**ОСТОРОЖНО!** Означает потенциально опасную ситуацию, которая может привести к летальному исходу или тяжелым травмам.



**ВНИМАНИЕ!** Указывает на потенциально опасную ситуацию, которая может стать причиной травмы средней или высокой степени тяжести в случае несоблюдения соответствующих мер безопасности.



(Используется только обозначение) Сообщение о безопасности.

**ПРИМЕЧАНИЕ.** Означает ситуацию, не связанную с получением травм, которая, однако, может привести к повреждению оборудования.



Указывает на риск поражения электрическим током



Указывает на риск пожара

**Неправильное обращение или обслуживание данного продукта может привести к серьезным травмам и повреждению имущества. Перед началом эксплуатации данного инструмента необходимо прочесть все предупреждения и инструкции по эксплуатации. При использовании механических инструментов необходимо соблюдать основные меры предосторожности, чтобы избежать риска травм.**

Перед выполнением любой регулировки, заменой дополнительных принадлежностей или хранением электроинструмента отключите устройство от сети и/или извлеките аккумуляторную батарею из устройства. Такие превентивные меры безопасности сокращают риск случайного включения электроинструмента.

- Данный инструмент разрешается использовать только для установки крепежных элементов STANLEY Engineered Fastening Speed.
- Совместно с данным инструментом разрешается использовать только части, крепежные элементы и дополнительные принадлежности, рекомендованные производителем.
- Используйте электроинструмент только со специально предназначенными для него аккумуляторами.

### 1.1 ОБЩИЕ ПРАВИЛА ТЕХНИКИ БЕЗОПАСНОСТИ ПРИ ИСПОЛЬЗОВАНИИ ЭЛЕКТРОИНСТРУМЕНТОВ



**ОСТОРОЖНО!** Прочитайте и просмотрите все предупреждения, инструкции, иллюстрации и спецификации по данному электроинструменту. Несоблюдение правил и инструкций может привести к поражению электрическим током, пожару и/или серьезной травме.

#### СОХРАНИТЕ ВСЕ ПРЕДУПРЕЖДЕНИЯ И ИНСТРУКЦИИ ДЛЯ ДАЛЬНЕЙШЕГО ИСПОЛЬЗОВАНИЯ

Термин «электроинструмент» во всех предупреждениях ниже относится к питаемому от электросети (проводному) или от аккумуляторов (беспроводному) электроинструменту.



---

### 1.1.1 БЕЗОПАСНОСТЬ НА РАБОЧЕМ МЕСТЕ

- a) **Следите за чистотой и хорошим освещением на рабочем месте.** *Захламленное или плохо освещенное рабочее место может стать причиной несчастного случая.*
- b) **НЕ ПОЛЬЗУЙТЕСЬ электроинструментом во взрывоопасной среде, в такой, например, где присутствуют воспламеняющиеся жидкости или газы.** *При работе электроинструмента возможно образование искр, которые могут стать причиной возгорания пыли или испарений.*
- c) **Следите за тем, чтобы во время работы с электроинструментом в зоне работы не было посторонних и детей.** *Отвлечение внимания может привести к потере контроля над рабочим процессом.*

### 1.1.2 ЭЛЕКТРОБЕЗОПАСНОСТЬ

- a) **Штепсельная вилка электроинструмента должна соответствовать розетке. Запрещается любым способом модифицировать вилку. Запрещается использовать переходники к вилкам для электроинструментов с заземлением.** *Использование оригинальных штепсельных вилок, соответствующих типу сетевой розетки снижает риск поражения электрическим током.*
- b) **Избегайте контакта с заземленными поверхностями, такими как трубы, радиаторы и холодильники.** *Если тело находится в контакте с заземлением, увеличивается риск поражения электрическим током.*
- c) **Не оставляйте электроинструмент под дождем и в местах повышенной влажности.** *Попадание воды на электроинструмент увеличивает риск поражения электрическим током.*
- d) **Бережно обращайтесь с кабелем питания. Никогда не используйте кабель для переноски инструмента, не тяните за него, пытайтесь отключить инструмент от сети. Держите кабель вдаль от источников тепла, острых краев и движущихся частей.** *Поврежденный или запутанный кабель питания повышает риск поражения электротоком.*
- e) **При работе с электроинструментом вне помещения необходимо пользоваться удлинителем, рассчитанным на эксплуатацию в соответствующих условиях.** *Использование кабеля, предназначенного для использования на открытом воздухе снижает риск поражения электрическим током.*
- f) **Если эксплуатация электроинструмента в условиях повышенной влажности неизбежна, используйте источник питания с выключателем короткого замыкания на землю (ВКЗЗ).** *Использование ВКЗЗ снижает риск поражения электрическим током.*

### 1.1.3 ИНДИВИДУАЛЬНАЯ ЗАЩИТА

- a) **При работе с электроинструментом сохраняйте бдительность, следите за своими действиями и руководствуйтесь здравым смыслом. Не работайте с электроинструментом, если вы устали, находитесь в состоянии наркотического, алкогольного опьянения или под воздействием лекарственных препаратов.** *Минутная невнимательность во время работы с инструментом может привести к серьезным травмам.*
- b) **Используйте средства индивидуальной защиты. Всегда надевайте защитные очки.** *Средства защиты, такие как пылезащитная маска, обувь с нескользящей подошвой, каска и защитные наушники, используемые при работе, уменьшают риск получения травм.*
- c) **Примите меры для предотвращения случайного включения. Перед тем, как подключить электроинструмент к сети и/или аккумулятору, взять инструмент или перенести его на другое место, убедитесь в том, что выключатель находится в положении Выкл.** *Если при переноске электроинструмента ваш палец находится на выключателе или если электроинструмент подключен к сети, могут произойти несчастные случаи.*
- d) **Уберите все регулировочные или гаечные ключи перед включением электроинструмента.** *Ключ, оставленный на вращающейся части электроинструмента, может привести к травме.*
- e) **Не пытайтесь дотянуться до слишком удаленных поверхностей. Всегда сохраняйте устойчивое положение и равновесие.** *Это позволит лучше контролировать электроинструмент в непредвиденных ситуациях.*
- f) **Выбирайте одежду правильно. Не носите свободную одежду и ювелирные украшения. Следите за тем, чтобы волосы и одежда не попадали под движущиеся детали.** *Свободная одежда, ювелирные украшения или длинные волосы могут попасть в движущиеся детали.*

- 
- g) **При наличии устройств для подключения оборудования для удаления и сбора пыли необходимо обеспечить правильность их подключения и эксплуатации.** *Использование устройства для сбора пыли сокращает риски, связанные с пылью.*
  - h) **Не позволяйте хорошему знанию от частого использования инструментов стать причиной самонадеянности и игнорирования правил техники безопасности.** *Неосторожное обращение может привести к серьезным травмам за доли секунды.*

#### 1.1.4 ИСПОЛЬЗОВАНИЕ И УХОД ЗА ЭЛЕКТРОИНСТРУМЕНТОМ

- a) **Не прилагайте силу к электроинструменту. Используйте инструмент по назначению.** *Правильно подобранный электроинструмент выполнит работу более эффективно и безопасно при стандартной нагрузке.*
- b) **НЕ ПОЛЬЗУЙТЕСЬ электроинструментом, если он не включается и не выключается с помощью выключателя.** *Любой электроинструмент, управлять выключением и включением которого невозможно, опасен, и его необходимо отремонтировать.*
- c) **Перед выполнением любой регулировки, заменой дополнительных принадлежностей или хранением электроинструмента отключите устройство от сети и/или, если это возможно, извлеките аккумуляторную батарею из устройства.** *Такие превентивные меры безопасности сокращают риск случайного включения электроинструмента.*
- d) **Храните электроинструмент в недоступном для детей месте и не позволяйте работать с инструментом людям, не имеющим соответствующих навыков работы с такого рода инструментами.** *Электроинструменты представляют опасность в руках неопытных пользователей.*
- e) **Производите обслуживание электроинструментов и принадлежностей. Проверьте регулировку, наличие заедания подвижных компонентов, а также повреждений или иных неисправностей, которые могли бы повлиять на работу электроинструмента. В случае обнаружения повреждений, прежде чем приступить к эксплуатации инструмента, его нужно отремонтировать.** *Большинство несчастных случаев являются следствием недостаточного технического ухода за электроинструментом.*
- f) **Следите за тем, чтобы инструмент был чистым и хорошо заточенным.** *Вероятность заклинивания инструмента, за которым следят должным образом и который хорошо заточен, значительно меньше, а работать с ним легче.*
- g) **Используйте данный электроинструмент, а также дополнительные принадлежности и насадки в соответствии с данными инструкциями и с учетом условий и специфики работы.** *Использование электроинструмента для работ, для которых он не предназначен, может привести к несчастным случаям.*
- h) **Все рукоятки и поверхности захватывания должны быть сухими и без следов смазки.** *Скользкие рукоятки и поверхности для захвата препятствуют безопасной эксплуатации инструмента и не позволят удерживать инструмент в непредвиденных ситуациях.*

#### 1.1.5 ЭКСПЛУАТАЦИЯ И УХОД ЗА АККУМУЛЯТОРНЫМ ИНСТРУМЕНТОМ

- a) **Заряжайте аккумулятор зарядным устройством указанной производителем марки.** *Зарядное устройство, которое подходит к одному типу аккумуляторов, может создать риск возгорания в случае его использования с аккумуляторами другого типа.*
- b) **Используйте электроинструменты только с предназначенными для них аккумуляторами.** *Использование других аккумуляторных батарей может стать причиной травмы и возгорания.*
- c) **Держите не используемый аккумулятор подальше от металлических предметов, таких как скрепки, монеты, ключи, гвозди, шурупы, и других мелких металлических предметов, которые могут замкнуть контакты аккумулятора.** *Короткое замыкание контактов аккумулятора может привести к получению ожогов или возникновению пожара.*
- d) **В критических ситуациях из аккумулятора может вытечь жидкость (электролит); избегайте контакта с кожей. При случайном контакте промойте водой. Если жидкость попала в глаза, обратитесь к врачу.** *Жидкость, вытекающая из аккумулятора, может вызвать раздражение или ожоги.*

- e) **Не пользуйтесь аккумулятором или инструментом, если он был поврежден или модифицирован.** Поврежденный или модифицированный аккумулятор может повести себя непредсказуемо, что может стать причиной возгорания, взрыва и привести к травмам.
- f) **Не подвергайте аккумулятор и устройство воздействию огня и высоких температур.** Воздействие огня и температуры выше 130 °C могут привести ко взрыву.
- g) **Следуйте всем инструкциям по зарядке и не заряжайте аккумулятор или инструмент вне указанного в инструкциях температурного диапазона.** Неправильная зарядка или зарядка при температуре, выходящей за пределы указанного диапазона, может повредить аккумулятор и увеличить вероятность возгорания.

#### 1.1.6 ОБСЛУЖИВАНИЕ

- a) **Обслуживание электроинструмента должен проводить квалифицированный специалист с использованием только оригинальных запасных частей.** Это позволит обеспечить безопасность обслуживаемого инструмента.
- b) **Никогда не проводите обслуживание поврежденных аккумуляторов.** Обслуживание аккумуляторов должно осуществляться только производителем или авторизованным сервисным центром.

#### 1.1.7 ДОПОЛНИТЕЛЬНАЯ ИНФОРМАЦИЯ ПО ТЕХНИКЕ БЕЗОПАСНОСТИ



**ОСТОРОЖНО! ЗАПРЕЩАЕТСЯ любым способом модифицировать инструмент.** Внесение каких-либо изменений в инструмент приведут к аннулированию гарантии. Изменения могут создать риск повреждения собственности и/или травм пользователя.



**ОСТОРОЖНО! Всегда** используйте защитные очки. Обычные очки НЕ являются защитными очками. В случае эксплуатации инструмента в пыльном помещении используйте маску или респиратор.  
**ИСПОЛЬЗУЙТЕ ТОЛЬКО СЕРТИФИЦИРОВАННЫЕ СРЕДСТВА ЗАЩИТЫ:**

- Средства защиты глаз
- Средства защиты органов слуха
- Средства защиты органов дыхания



**ОСТОРОЖНО! Во время работы с инструментом всегда используйте средства защиты органов слуха.** В некоторых условиях и во время эксплуатации шум данного инструмента может стать причиной нарушения слуха.



**ВНИМАНИЕ! Кладите неиспользуемый инструмент набок на устойчивую поверхность в месте, в котором он не создает опасность, что об него могут споткнуться и упасть.** Некоторые инструменты с аккумуляторными батареями больших размеров стоят на аккумуляторной батарее в вертикальном положении, но их легко опрокинуть. Некоторые инструменты с аккумуляторными батареями больших размеров стоят на аккумуляторной батарее в вертикальном положении, но их легко опрокинуть.

- Данный инструмент разрешается использовать только для установки потайных крепежных элементов STANLEY Engineered Fastening NeoBolt®.
- Совместно с данным инструментом разрешается использовать только части, крепежные элементы и дополнительные принадлежности, рекомендованные производителем.
- **Не роняйте и не** используйте его вместо молотка.
- Следите за тем, чтобы ручки инструмента были сухими, чистыми и не испачканными маслом и смазочными материалами.
- Не оставляйте работающий инструмент без присмотра и отсоединяйте аккумулятор, если инструмент не используется.
- Перед тем, как подключить электроинструмент к сети и/или аккумулятору, взять инструмент или перенести его на другое место, держите руки подальше от пускового выключателя.
- **ЗАПРЕЩАЕТСЯ** направлять рабочий инструмент на людей.
- **ЗАПРЕЩАЕТСЯ** эксплуатировать инструмент со снятым корпусом держателя.
- Следите за тем, чтобы в воздуховодах инструмента не было грязи и прочих инородных веществ, так как это приведет к поломке инструмента.

## 1.2 СИМВОЛЫ И ЗНАЧКИ

### МАРКИРОВКА НА ИНСТРУМЕНТЕ

**ПОЛОЖЕНИЕ СЕРИЙНОГО НОМЕРА:** Серийный номер находится на подножке инструмента (рис. м). Чтобы посмотреть серийный номер инструмента, нужно извлечь из него аккумуляторную батарею (g).

**ПОЗИЦИЯ КОДА ДАТЫ:** Код даты (n), который также включает год изготовления, напечатан на этикетке с серийным номером. **MM2020xx**

### СИМВОЛЫ НА ИНСТРУМЕНТЕ, ЗАРЯДНОМ УСТРОЙСТВЕ И АККУМУЛЯТОРЕ

В дополнение к пиктограммам, содержащимся в данном руководстве по эксплуатации, на инструменте, зарядном устройстве и аккумуляторе имеются символы, которые могут отображать следующее.



Прочтите всю документацию



Прочтите всю документацию



Используйте защитные очки



Используйте защиту органов дыхания



Используйте средства защиты органов слуха.



Аккумуляторная батарея заряжается.



Аккумуляторная батарея заряжена.



Температурная задержка.



Неисправность аккумулятора или зарядного устройства.



Неисправная линия питания



Не касайтесь токопроводящими предметами контактов аккумулятора и зарядного устройства



Видимое излучение. Не смотрите на источник света.



Ни в коем случае не пытайтесь заряжать поврежденный аккумулятор



Не подвергайте воздействию воды.



Немедленно заменяйте поврежденный сетевой кабель



Заряжайте аккумулятор при температуре окружающей среды в пределах 4–40 °C.



Утилизируйте отработанный аккумулятор безопасным для окружающей среды способом.



Не бросайте аккумулятор в огонь.



Заряжает Li-Ion аккумулятор.



Время зарядки см. в Технических характеристиках.



Для использования только внутри помещений.



Обозначение опасности поражения электрическим током



Заряжайте аккумуляторные батареи DEWALT только с помощью соответствующих зарядных устройств DEWALT. Зарядка иных аккумуляторных батарей, кроме DEWALT на зарядных устройствах DEWALT может привести к возгоранию аккумуляторных батарей и возникновению других опасных ситуаций.

## 1.3 АККУМУЛЯТОРНЫЕ БАТАРЕИ И ЗАРЯДНЫЕ УСТРОЙСТВА

*Извлеченный из упаковки аккумулятор заряжен не полностью. Перед началом эксплуатации аккумулятора и зарядного устройства, прочтите приведенные ниже инструкции по безопасности*

и следуйте указаниям по процедуре зарядки. При заказе аккумуляторов для замены, не забывайте указывать их номер по каталогу и напряжение.

Для Вашего инструмента предусмотрено зарядное устройство DEWALT. Перед использованием зарядного устройства прочтите все инструкции по безопасности. См. совместимость зарядных устройств и аккумуляторных батарей в таблице в конце данного руководства.

### **ВНИМАТЕЛЬНО ПРОЧИТАЙТЕ ВСЕ ИНСТРУКЦИИ ПО ТЕХНИКЕ**

#### **1.3.1 ВАЖНЫЕ ПРАВИЛА ТЕХНИКИ БЕЗОПАСНОСТИ ДЛЯ ВСЕХ АККУМУЛЯТОРНЫХ БАТАРЕЙ**



**ОСТОРОЖНО!** Прочтите все предупреждения по технике безопасности и инструкции для аккумуляторной батареи, зарядного устройства и электроинструмента. Несоблюдение правил и инструкций может привести к поражению электрическим током, пожару и/или серьезной травме.

- **Не заряжайте и не используйте аккумулятор во взрывоопасной атмосфере, например, в присутствии легко воспламеняющихся жидкостей, газов или пыли.** При установке или извлечении аккумулятора из зарядного устройства пыль или газы могут воспламениться.
- **НИКОГДА не вставляйте силой аккумулятор в зарядное устройство. никоим образом не видоизменяйте аккумулятор для установки в не предназначенное для него зарядное устройство – аккумулятор может расколоться, что приведет к получению тяжелой телесной травмы.** См. совместимость аккумуляторных батарей и зарядных устройств в таблице в конце данного руководства.
- Заряжайте аккумуляторы только зарядными устройствами DEWALT.
- **ИЗБЕГАЙТЕ** попадания брызг на изделие или погружения изделия в воду или другие жидкости.
- **Не храните и не используйте инструмент и аккумулятор в местах, в которых температура может достичь или превысить 40 °C (104 °F) (например, наружные навесы или строения из металла в летнее время).** Для обеспечения максимального срока службы храните аккумуляторные батареи в сухом, прохладном месте.
- **ПРИМЕЧАНИЕ. Не храните аккумуляторные батареи в инструменте, когда пусковой выключатель заблокирован во включенном положении. Запрещается закреплять пусковой выключатель во включенном положении клейкой лентой.**
- **Не сжигайте аккумулятор, даже если он сильно поврежден или полностью изношен.** Аккумуляторная батарея в огне может взорваться. При горении литий-ионных аккумуляторов выделяются токсичные пары и частицы.
- **Если содержимое аккумулятора попало на кожу, немедленно промойте пораженный участок водой с мягким мылом.** Если аккумуляторная жидкость попала в глаз, промойте открытый глаз в течение 15 минут, пока раздражение не пропадет. Если необходимо обратиться за медицинской помощью, медиков следует поставить в известность, что аккумуляторный электролит состоит из смеси жидкого органического карбоната и солей лития.
- **Содержимое открытых элементов аккумулятора может вызывать раздражение органов дыхания.** Обеспечьте приток свежего воздуха. Если симптомы сохраняются, обратитесь за медицинской помощью.



**ОСТОРОЖНО!** Опасность получения ожога. Аккумуляторная жидкость может воспламениться при попадании искры или пламени.



**ОСТОРОЖНО!** Опасность пожара. Ни в коем случае не разбирайте аккумуляторную батарею. При наличии трещин или других повреждений аккумуляторной батареи, не устанавливайте ее в зарядное устройство. Не роняйте аккумуляторную батарею и не подвергайте ее ударам или другим повреждениям. Не используйте аккумуляторные батареи или зарядные устройства, которые подверглись воздействию резкого удара, падения, попали под тяжелый предмет или были повреждены каким-либо другим образом (например, проткнуты гвоздем, попали под удар молотка или под ноги). Поврежденные аккумуляторные батареи необходимо вернуть в сервисный центр для переработки.

### 1.3.2 ТРАНСПОРТИРОВКА



**ОСТОРОЖНО!** Опасность пожара. При перевозке батарей возможно возгорание, если ее клеммы случайно соприкоснутся с токопроводящими материалами. При транспортировке отдельных аккумуляторных батарей, убедитесь, что их клеммы защищены и хорошо изолированы от соприкосновения с материалами, что может привести к короткому замыканию.

Батареи DEWALT соответствуют всем применимым правилам перевозки согласно отраслевыми стандартам и законодательным нормативам, которые включают в себя Рекомендации ООН по перевозке опасных грузов, Правила перевозки опасных грузов Международной ассоциации воздушного транспорта (IATA), Международному кодексу морской перевозки опасных грузов (IMDG) и Европейском соглашении в отношении перевозки опасных грузов автотранспортом (ADR). Литий-ионные элементы и батареи были испытаны в соответствии с разделом 38.3 Рекомендации ООН по перевозке опасных грузов в части Руководства по испытаниям и критериям. В большинстве случаев транспортировка батарей DEWALT исключается из категории полностью регулируемых опасных материалов класса 9. Как правило, только перевозка литий-ионных батарей с энергоемкостью более 100 Ватт-часов (Вт) требует отправления в отношении перевозки опасных грузов автотранспортом (ADR). Литий-ионные элементы и батареи были испытаны в соответствии с разделом 38.3 Рекомендации ООН по перевозке опасных грузов в части Руководства по испытаниям и критериям. В большинстве случаев транспортировка батарей DEWALT исключается из категории полностью регулируемых опасных материалов класса 9. Как правило, только перевозка литий-ионных батарей с энергоемкостью более 100 Ватт-часов (Вт) требует отправления в отношении перевозки опасных грузов автотранспортом (ADR). Литий-ионные элементы и батареи были испытаны в соответствии с разделом 38.3 Рекомендации ООН по перевозке опасных грузов в части Руководства по испытаниям и критериям. В большинстве случаев транспортировка батарей DEWALT исключается из категории полностью регулируемых опасных материалов класса 9. Как правило, только перевозка литий-ионных батарей с энергоемкостью более 100 Ватт-часов (Вт) требует отправления в отношении перевозки опасных грузов автотранспортом (ADR). Литий-ионные элементы и батареи были испытаны в соответствии с разделом 38.3 Рекомендации ООН по перевозке опасных грузов в части Руководства по испытаниям и критериям. В большинстве случаев транспортировка батарей DEWALT исключается из категории полностью регулируемых опасных материалов класса 9. Как правило, только перевозка литий-ионных батарей с энергоемкостью более 100 Ватт-часов (Вт) требует отправления в отношении перевозки опасных грузов автотранспортом (ADR). Литий-ионные элементы и батареи были испытаны в соответствии с разделом 38.3 Рекомендации ООН по перевозке опасных грузов в части Руководства по испытаниям и критериям. В большинстве случаев транспортировка батарей DEWALT исключается из категории полностью регулируемых опасных материалов класса 9. Как правило, только перевозка литий-ионных батарей с энергоемкостью более 100 Ватт-часов (Вт) требует отправления в отношении перевозки опасных грузов автотранспортом (ADR).

#### ПЕРЕВОЗКА АККУМУЛЯТОРНОЙ БАТАРЕИ DeWALT FLEXVOLT™

Батарея DEWALT FLEXVOLT™ оснащена двумя режимами:

##### Эксплуатация и перевозка.

**Режим эксплуатации:** Если батарея FLEXVOLT™ используется отдельно или в изделии DEWALT на 20 В макс., то она будет работать в качестве батареи 20 В макс. Если батарея FLEXVOLT™ используется в изделии на 60 В макс. или 120 В макс.\* (две батареи 60 В макс.\*), то она будет работать в качестве батареи 60 В макс.\*

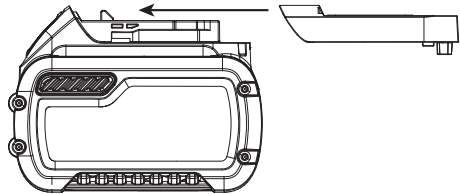

**Режим перевозки:** Если к батарее FLEXVOLT™ прикреплена крышка, то батарея находится в режиме перевозки. Ряды элементов электрически отсоединяются внутри батареи, что в итоге дает три батареи с более низкой энергоемкостью в ватт-часах (Вт ч) по сравнению с одной батареей с более высокой емкостью в ватт-часах. Данное увеличенное количество в три батареи с более низкой энергоемкостью может исключить комплект из некоторых ограничений на перевозку, налагаемых на батарею с более высокой энергоемкостью.

На этикетке аккумуляторной батареи отображается две емкости в ватт-часах (см. пример). В зависимости от метода перевозки аккумуляторной батареи для определения требований при транспортировке необходимо опираться на соответствующий рейтинг в ватт-часах. В случае использования крышки аккумуляторная батарея будет считаться за 3 аккумуляторные батареи, а рейтинг в ватт-часах будет указан равен значению, указанному «Для перевозки». Если крышку не использовать, или перевозить аккумуляторную батарею внутри инструмента, то она будет считаться за одну батарею, а значение ватт-часов будет соответствовать тому, которое указано рядом с «Эксплуатация».

Пример этикетки с указанием значений для эксплуатации и перевозки

- ЭКСПЛУАТАЦИЯ: 120 Вт ч Перевозка: 3 x 40 Вт ч

Например, энергоемкость в режиме перевозки указана как 3 x 40 Вт ч, что может означать 3 батареи с емкостью в 40 Вт ч каждая. Энергоемкость в режиме эксплуатации указана как 120 Вт ч (подразумевается 1 батарея).

### 1.3.3 ВАЖНЫЕ ИНСТРУКЦИИ ПО ТЕХНИКЕ БЕЗОПАСНОСТИ ДЛЯ ВСЕХ ЗАРЯДНЫХ УСТРОЙСТВ

- ЗАПРЕЩАЕТСЯ заряжать аккумуляторную батарею какими-либо зарядными устройствами, помимо указанных в данном руководстве. *Зарядное устройство и аккумуляторная батарея специально предназначены для совместного использования.*
- **Данные зарядные устройства не предусмотрены для зарядки аккумуляторов других марок, кроме DEWALT.** Иное применение представляет риск возгорания, поражения электрическим током или летального исхода от поражения электрическим током.
- **Не подвергайте зарядное устройство воздействию дождя или снега.**
- **Отключайте зарядное устройство от электросети, вынимая вилку из розетки, а не потянув за кабель.** Это снизит риск повреждения электрической вилки и кабеля.
- **Располагайте кабель таким образом, чтобы на него нельзя было наступить, споткнуться об него, или иным способом повредить или сильно натянуть.**
- **Используйте удлинительный кабель только в случае крайней необходимости.** Использование несоответствующего удлинительного кабеля может создать риск возникновения пожара, поражения электрическим током или смерти от электрического тока.
- **При работе с зарядным устройством на открытом воздухе всегда следите, чтобы рабочая зона оставалась сухой, и используйте удлинительный кабель, предназначенный для наружных работ.** Использование кабеля, предназначенного для использования на открытом воздухе снижает риск поражения электрическим током.

Минимальный калибр кабельных наборов					
Вольты		Общая длина кабеля в футах (метры)			
120 В		25 (7,6)	50 (15,2)	100 (30,5)	150 (45,7)
240 В		50 (15,2)	100 (30,5)	200 (61,0)	300 (91,4)
Номинальный ток		Калибр по американскому сортаменту проводов			
Более чем	Не более чем				
0	6	18	16	16	14
6	10	18	16	14	12
10	12	16	16	14	12
12	16	14	12	Не рекомендуется	

- **Для обеспечения безопасности, удлинительный кабель должен иметь достаточный калибр (AWG или калибр по американскому сортаменту проводов).** Чем меньше калибр провода, тем выше его пропускная способность. Например, провод с калибром 16 обладает большей пропускной способностью, чем провод с калибром 18. Слишком тонкий провод приведет к снижению напряжения, потере мощности и перегреву. В случае использования нескольких удлинителей убедитесь, что толщина каждого удлинителя соответствует требованиям. В следующей таблице указан надлежащий размер для использования в зависимости от длины кабеля и указанного на этикетке значения номинального тока. В случае возникновения сомнений, используйте больший калибр. Чем ниже значение калибра, тем толще кабель.
- **Не ставьте никакие предметы на зарядное устройство и не ставьте зарядное устройство на мягкие поверхности, которые могут перекрыть вентиляционные прорезы и вызвать чрезмерный внутренний нагрев.** Располагайте зарядное устройство вдали от источника тепла. Вентиляция зарядного устройства осуществляется через вентиляционные прорезы в верхней и нижней частях корпуса.
- **Не используйте зарядное устройство, если поврежден кабель или вилка.**
- **Не эксплуатируйте зарядное устройство, если оно получило повреждение вследствие сильного удара или падения или иного внешнего воздействия.** Обращайтесь в авторизованный сервисный центр.
- **Не разбирайте зарядное устройство.** При необходимости обратитесь в специализированный сервисный центр, если нужно провести его обслуживание или ремонт. Неправильная сборка может стать причиной пожара или поражения электрическим током.



- Перед каждой операцией чистки отключайте зарядное устройство от электросети. Это снизит риск поражения электрическим током. *Извлечение аккумуляторной батареи не приведет к снижению степени этого риска.*
- **НИКОГДА** не пытайтесь подключать два зарядных устройств одновременно.
- **Зарядное устройство рассчитано на работу от стандартной бытовой электросети напряжением 220–240 В. Не пытайтесь подключать его к источнику с другим напряжением.** Данное указание не относится к автомобильному зарядному устройству.



**ОСТОРОЖНО!** Опасность поражения электрическим током. Не допускайте попадания жидкости в зарядное устройство. Это может привести к поражению электрическим током.



**ОСТОРОЖНО!** Опасность получения ожога. Не погружайте аккумуляторную батарею в каике-либо жидкости, а также не допускайте проникновения жидкостей в зарядное устройство. Ни в коем случае не разбирайте аккумуляторную батарею. Если пластиковый корпус аккумуляторной батареи сломан или содержит трещины, верните его в центр обслуживания для утилизации.



**ВНИМАНИЕ!** Опасность получения ожога. Для снижения риска получения травмы, заряжайте только перезаряжаемые аккумуляторы DEWALT. Аккумуляторы других марок могут перегреться и взорваться, что приведет к получению травмы или повреждению инструмента.

**ПРИМЕЧАНИЕ.** В определенных условиях, когда зарядное устройство подключено к электросети, открытые контакты подзарядки внутри его корпуса могут быть закорочены посторонним материалом. Не допускайте попадания токопроводящих материалов, таких как тонкая стальная стружка, алюминиевая фольга и слой металлических частиц, и другие подобные материалы, в гнезда зарядного устройства. Обязательно отключайте зарядное устройство от электросети, если аккумулятор отсоединен. Отключайте зарядное устройство от электросети перед очисткой.

## 2. СПЕЦИФИКАЦИИ

### 2.1 ТЕХНИЧЕСКИЕ ХАРАКТЕРИСТИКИ

#### 2.1.1 ХАРАКТЕРИСТИКИ ИНСТРУМЕНТА

Напряжение	V <sub>пост. тока</sub>	18 ном./20 макс.
Тип		1
Тип аккумулятора		Li-Ion
Вес (без аккумуляторной батареи)	кг [фунты]	2,5 [5,51]
<b>Сумма величин шума и вибрации (сумма векторов по трем осям), измеренных в соответствии со стандартами EN 62841-1 и EN62841-2-2:</b>		
L <sub>РА</sub> (давление звука)	дБ(А)	80,0
K <sub>РА</sub> (погрешность давления звука)	дБ(А)	3,0
L <sub>WA</sub> (уровень звуковой мощности)	дБ(А)	91,0
K <sub>WA</sub> (погрешность звуковой мощности)	дБ(А)	3,0
Ah уровень вибрации	м/с <sup>2</sup>	0,5 (<2,5)
K погрешность вибрации	м/с <sup>2</sup>	1,5

Примечание. Для EN производимый шум округляется с точностью до 0,5 дБА.



### 2.1.2 СПЕЦИФИКАЦИИ АККУМУЛЯТОРНОЙ БАТАРЕИ И ЗАРЯДНОГО УСТРОЙСТВА

Аккумуляторная батарея*		NA	XJ
Тип аккумулятора		Li-Ion	Li-Ion
Напряжение	$V_{\text{пост. тока}}$	18 ном./20 макс.	18
Мощность	Ач	2,0/4,0	2,0/4,0
Масса	кг [фунты]	0,40/0,61 [0,88/1,35]	0,40/0,61 [0,88/1,35]
Продолжительность зарядки	мин	30/60	30/60
Зарядное устройство**		NA	QW/GB
Тип аккумулятора		Li-Ion	Li-Ion
Тип аккумулятора	$V_{\text{перем. тока}}$	120	230
Напряжение сети питания			
Входящая частота	Гц	60	50
Масса	кг	0,50	0,50

\* Скоростные инструменты совместимы со скользящими литий-ионными аккумуляторами DEWALT 18 В ном./20 В макс.

\*\* Время зарядки зависит от зарядного устройства DCB115 DEWALT.

### 2.1.3 ПРИБЛИЗИТЕЛЬНОЕ КОЛИЧЕСТВО КРЕПЕЖНЫХ ЭЛЕМЕНТОВ НА ОДНОМ ЗАРЯДЕ

Номин. Диам. крепежных элементов Мм [дюймы]	Аккумуляторная батарея 2,0 Ач	Аккумуляторная батарея 4,0 Ач
4,8 мм [3/16 дюйма] Steel NeoSpeed®	800	1600

*Примечание. Значения приведены только для справки и основаны на полностью заряженной аккумуляторной батарее. Результаты могут отличаться в зависимости от материала и покрытия крепления, состояния инструмента/аккумуляторной батареи и рабочих условий.*

## 2.2 КОМПЛЕКТ ПОСТАВКИ

В комплектацию входит:

- |                                   |                               |                                     |
|-----------------------------------|-------------------------------|-------------------------------------|
| 1 Беспроводной рабочий инструмент | 1 Зарядное устройство         | 2 2 Ач литий-ионных аккумуляторов** |
| 1 набор инструментов              | 1 Руководство по эксплуатации |                                     |

\* Можно размещать комплекты оборудования отдельно:

\*\* Количество и тип литий-ионных аккумуляторов зависит от номера модели и региона продажи. Для дополнительной информации, а также возможных опций, обратитесь к местному дилеру.

## 2.3 СОВМЕСТИМЫЕ КРЕПЕЖНЫЕ ЭЛЕМЕНТЫ

НАЗВАНИЕ КРЕПЕЖ- НОГО ЭЛЕМЕНТА	РАЗМЕР КРЕПЕЖНОГО ЭЛЕМЕНТА											
	3/32 дюйма	1/8	5/32	3/16	1/4 дюйма	2,5 мм 2,8 мм	3 мм	3,5 мм	4 мм	6 мм	M2.5 4-40 UNC	M3 6-32 UNC
CHOBERT®	•	•	•	•	•							
GROVIT®	•	•	•	•								
AVLUG® *	•	•										
BRIV®	•	•	•	•						•		
RIVSCREW®						•	•	•	•			
AVTRONIC®						•						
AVSERT®											•	•
NEOSPEED®		•	•	•								

\*1/16 Avlug® не подходит

## 2.4 ПЕРЕЧЕНЬ СОСТАВЛЯЮЩИХ ЧАСТЕЙ (РИС. А.)

Баллон:	
a Пусковой выключатель	f Баррель
b Переключатель режимов	g Аккумуляторная батарея
c Маркировка переключателя	h Отпирающая кнопка аккумулятора
d Задвижка картриджа	i Основная рукоятка
e Рабочая подсветка	j Крышка картриджа



**ОСТОРОЖНО!** Запрещается модифицировать электроинструмент или его компоненты. Это может привести к повреждению или травмам.

## 2.5 ДОПОЛНИТЕЛЬНЫЕ АКСЕССУАРЫ



**ОСТОРОЖНО!** В связи с тем, что дополнительные принадлежности других производителей STANLEY Engineered Fastening® не проходили проверку на совместимость с данным изделием, их использование может представлять опасность. Во избежание травм с данным изделием следует использовать только дополнительные принадлежности STANLEY Engineered Fastening®. Проконсультируйтесь со своим продавцом для получения дополнительной информации по соответствующим аксессуарам.



**ОСТОРОЖНО!** Чтобы снизить риск получения серьезных травм, снимите аккумуляторную батарею перед тем, как выполнять какие-либо настройки или снимать/устанавливать насадки или аксессуары.

**STANLEY Engineered Fastening преследует принцип постоянной разработки и совершенствования оборудования, поэтому мы оставляем за собой право изменять технические характеристики любого продукта без предварительного уведомления.**

## 3. ЭКСПЛУАТАЦИЯ И НАСТРОЙКИ ИНСТРУМЕНТА

### 3.1 ИСПОЛЬЗОВАНИЕ ПО НАЗНАЧЕНИЮ

Скоростные заклепочники предназначены ТОЛЬКО для установки скоростных крепежных элементов STANLEY Engineered Fastening. Это профессиональный электроинструмент.



**ПЕРЕД НАЧАЛОМ ЭКСПЛУАТАЦИИ ИНСТРУМЕНТА ПРОЧТИТЕ ВСЕ ИНСТРУКЦИИ ПО БЕЗОПАСНОСТИ И РУКОВОДСТВО ПО ЭКСПЛУАТАЦИИ.**



**ОСТОРОЖНО!** Запрещается модифицировать электроинструмент или его компоненты. Это может привести к повреждению или травмам.

**НЕ ИСПОЛЬЗУЙТЕ** этот инструмент в условиях повышенной влажности или поблизости от легковоспламеняющихся жидкостей или газов.

**НЕ ПОДПУСКАЙТЕ** детей к инструменту. Использование инструмента неопытными пользователями должно происходить под наблюдением.

- **Маленькие дети и немощные.** Данное устройство не предназначено для использования маленькими детьми или немощными людьми без присмотра.
- Использование инструмента физически или умственно неполноценными людьми, а также детьми и неопытными лицами допускается только под контролем ответственного за их безопасность лица. Никогда не оставляйте детей наедине с инструментом.

## ЭЛЕКТРОБЕЗОПАСНОСТЬ

Электрический двигатель рассчитан на работу только при одном напряжении электросети. Следите, чтобы напряжение аккумулятора соответствовало напряжению, указанному на паспортной табличке электроинструмента. Также убедитесь, что напряжение зарядного устройства соответствует напряжению электросети.



Зарядное устройство DEWALT оснащено двойной изоляцией в соответствии с требованиями норматива EN60335; поэтому провод заземления не требуется.

### Использование кабеля-удлинителя

Используйте удлинительный кабель только в случае крайней необходимости! Используйте только утвержденные удлинители промышленного изготовления, рассчитанные на мощность не меньшую, чем потребляемая мощность зарядного устройства (см. технические характеристики). Минимальное поперечное сечение провода электрического кабеля должно быть не менее 1 мм<sup>2</sup>; а максимальная длина 30 м.

При использовании кабельного барабана всегда полностью разматывайте кабель.

### Перед использованием

- Выберите и установите носовую насадку необходимого размера
- Убедитесь, что аккумулятор полностью заряжен
- Вставьте аккумулятор в инструмент
- Кратковременно нажмите и отпустите пусковой выключатель, чтобы вернуть инструмент в исходное положение.

## 4. ИНСТРУКЦИИ ПО ЭКСПЛУАТАЦИИ



**При использовании инструмента для установки заклепок ОБЯЗАТЕЛЬНО используйте средства защиты слуха и глаз.**



**ОСТОРОЖНО!** Перед настройкой инструмента всегда следует снимать аккумуляторную батарею.

### 4.1 БАТАРЕЯ

#### 4.1.1 ДЛЯ УСТАНОВКИ АККУМУЛЯТОРА В РУКОЯТКУ ИНСТРУМЕНТА (РИС. F)

- Совместите аккумулятор (g) с бороздками внутри рукоятки инструмента.
- Вставляйте аккумулятор в рукоятку до упора; убедитесь, что он прочно занял свое место и вы услышали щелчок замка.

#### 4.1.2 ДЛЯ СНЯТИЯ АККУМУЛЯТОРА С ИНСТРУМЕНТА (РИС. F)

- Нажмите на кнопку фиксации аккумулятора (h) и мягко извлеките аккумулятор из рукоятки инструмента.
- Вставьте аккумулятор в зарядное устройство, как описано на рис. G.

### 4.2 НАСТРОКА ИНСТРУМЕНТА

#### 4.2.1 ВЫБОР РЕЖИМА (РИС. B–D)

Инструмент оснащен переключателем режимов селектором для выбора нужной операции. Слегка поверните ручную, чтобы выбрать нужный режим.

Рис. B. — Режим размещения

- Используйте этот режим только в том случае, если на инструмент установлен загруженный мундштук, курсор и правильные носовые губки.
- В этом режиме хвостовые губки нельзя снять, пока не будет снят мундштук

Рис. C. — Режим блокировки

- Специально спроектирован для обеспечения безопасности. Инструмент не будет срабатывать при нажатии на пусковой выключатель.
- Используйте этот режим, когда инструмент не используется.

Рис. D. — Режим перезарядки

- Позволяет пользователю снимать и заменять мундштук
- Пусковой выключатель в этом режиме работает иначе, чем в режиме размещения

#### 4.2.2 ПУСКОВОЙ ВЫКЛЮЧАТЕЛЬ

Рис. А — Пусковой выключатель (а) имеет три (3) различных режима.

Режим	
<b>Размещение</b>	<b>Вариант один:</b> Удерживайте пусковой выключатель нажатым в течение всего цикла. Пусковой выключатель оснащен защитой от чрезмерного хода инструмента, это означает, что после выполнения полного хода он автоматически возвращается в исходное положение. <b>Вариант два:</b> Удерживайте пусковой выключатель в нажатом положении и отпустите, как только крепежный элемент будет установлен. Инструмент автоматически вернется в исходное положение.
<b>Блокировка</b>	Инструмент не будет срабатывать при сжатии пускового выключателя. В этом режиме временная задержка в 1 секунду препятствует дальнейшему срабатыванию инструмента.
<b>Перезарядка</b>	Нажмите на пусковой выключатель и удерживайте его более 1 с, инструмент с усилием раскроет губки. Рабочая подсветка будет мигать один раз в секунду в течение двух минут. Чтобы вернуть инструмент в исходное положение после перезарядки, удерживайте пусковой выключатель более 1 с, пока не перестанем мигать рабочая подсветка.

**ПРИМЕЧАНИЕ:** пусковой выключатель может срабатывать по достижению исходного положения не сразу. Перед повторным нажатием на пусковой выключатель убедитесь, что рабочая подсветка погасла. Это применимо для всех режимов работы инструмента.

#### 4.2.3 МЕХАНИЧЕСКИЙ КУРСОР

Существует три различных вида механических курсоров:

Номер детали	
07271-01100	Используется для стандартных и одноразовых мундштуков 5/32 дюймов
07279-05843	Используется для одноразовых мундштуков 1/8 дюймов
07279-05845	Используется для одноразовых мундштуков 3/16 дюймов

Если курсор установлен неправильно, подача крепежных элементов будет невозможна.

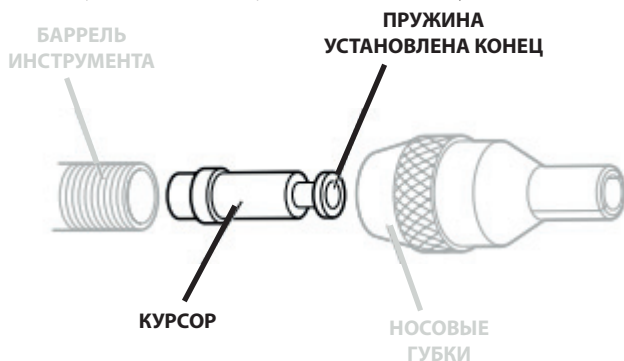

Хотя при поставке инструмента курсор в нем расположен правильно, мы рекомендуем проверить ориентацию курсора перед установкой носовой насадки. Подпружиненный, слегка вогнутый конец курсора должен быть направлен в сторону передней части инструмента, как показано на рисунке.

При правильной установке курсор легко выскальзывает из барреля, когда мундштук вставлен в его центр, а затем отводится назад.

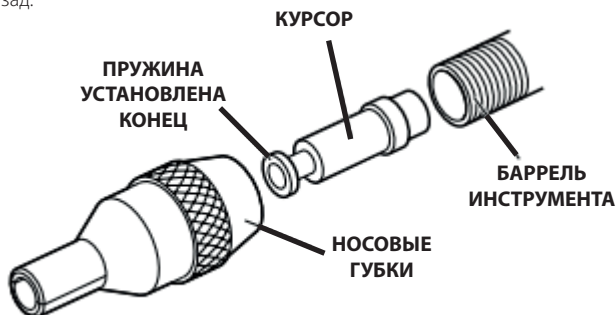

Чтобы изменить ориентацию курсора, выполните следующие действия:

- Убедитесь, что мундштук извлечен из инструмента
- С помощью двух плоских отверток открутите штифты крышки хвостовой губки
- Снимите крышку картриджа (**к**) с инструмента
- Снимите картридж с хвостовыми губками (**л**) с инструмента
- Запасной мундштук с головкой менее 3 мм пропустите через небольшое отверстие в узле привода и протолкните внутрь до тех пор, пока его не перестанет быть видно.
- Хвостовая часть мундштука теперь видна в передней части барреля (**ф**). Протяните до конца, чтобы удалить курсор из барреля.

#### 4.2.4 РАБОЧАЯ ПОДСВЕТКА

Рабочая подсветка (е) будет работать менее 0,5 с, когда инструмент вернется в исходное положение. Это не регулируется пользователем. Для облегчения диагностики будут показаны следующие режимы подсветки.

| = отрезок в 0,5 секунды

○ = рабочая подсветка включена

Режим рабочей подсветки	
1 с	Картридж с хвостовыми губками не обнаружен
1 с	Хвостовые губки открыты (запущен таймер на 2 минуты).
1 с	В режиме <b>блокировки</b> (режим подсветки повторяется дважды)
1 с	Режим работы не выбран (режим подсветки повторяется дважды)
5 с	Низкий заряд аккумулятора
1 с	Очень низкий заряд аккумулятора



**ОСТОРОЖНО! При работе с рабочей подсветкой не смотрите на свет или не устанавливайте инструмент в положение, при котором кто-либо будет смотреть на свет. Это может привести к серьезной травме глаз.**

#### 4.3 ЗАРЯДНЫЕ УСТРОЙСТВА

Для Вашего инструмента предусмотрено зарядное устройство DEWALT. Перед использованием зарядного устройства прочтите все инструкции по безопасности. Данное зарядное устройство не требует регулировки и является наиболее простым в эксплуатации.

#### 4.3.1 ЗАРЯДКА АККУМУЛЯТОРА (РИС. G)

- Подключите вилку зарядного устройства к соответствующей сетевой розетке прежде, чем вставить аккумулятор. (См. характеристики зарядного устройства в разделе 2)
- Вставьте аккумулятор (**g**) в зарядное устройство (**gg**), убедившись, что он надежно вошел в приемное гнездо. Красный индикатор зарядки начнет непрерывно мигать, указывая на начало процесса зарядки.
- По окончании зарядки красный индикатор будет гореть непрерывно, не мигая. Теперь батарея полностью заряжена, и ее можно использовать или оставить в зарядном устройстве.
- Чтобы снять аккумуляторную батарею с зарядного устройства, нажмите на кнопку снятия аккумуляторной батареи.









**ПРИМЕЧАНИЕ.** Чтобы обеспечить максимальную производительность и срок службы ионно-литиевых батарей, первым использованием полностью зарядите батарейный комплект.

#### 4.3.2 ВРЕМЯ ЗАРЯДКИ

Аккумуляторы				Зарядное устройство/время зарядки (минут)					
Кат.№	В пост. тока	Ач	Масса, кг	DCB107	DCB113	DCB115	DCB118	DCB132	DCB119
DCB546	18/54	6,0/2,0	1,05	270	140	90	60	90	X
DCB547	18/54	9,0/3,0	1,25	420	220	140	85	140	X
DCB181	18	1,5	0,35	70	35	22	22	22	45
DCB182	18	4,0	0,61	185	100	60	60	60	120
DCB183/B	18	2,0	0,40	90	50	30	30	30	60
DCB184/B	18	5,0	0,62	240	120	75	75	75	150
DCB185	18	1,3	0,35	60	30	22	22	22	X
DCB187	18	3,0	0,48	140	70	45	45	45	90
DCB203	20	2,0	0,40	90	50	30	30	30	60

#### 4.3.3 РАБОТА ЗАРЯДНОГО УСТРОЙСТВА

См. состояние зарядки аккумуляторной батареи на индикаторах.

DCB107, DCB112, DCB113, DCB115, DCB118, DCB132		
	Идет зарядка	 
	Полностью заряжена	 
	Пауза для согревания/охлаждения аккумулятора*	 

**\* DCB107, DCB112, DCB113, DCB115, DCB118, DCB132:**

Красный индикатор продолжит мигать, но во время данного действия загорится желтый индикатор. Как только аккумулятор достигнет надлежащей температуры, желтый индикатор погаснет, и зарядное устройство возобновит процедуру зарядки.

Данное зарядное устройство не заряжает неисправные аккумуляторные батареи. Зарядное устройство сообщит о неисправности аккумулятора отсутствием свечения световых индикаторов или специальным сигналом индикаторов, обозначающим наличие неисправности в аккумуляторе или зарядном устройстве.

**ПРИМЕЧАНИЕ.** Данный сигнал также может оповещать о наличии неисправности в самом зарядном устройстве.

---

Если зарядное устройство миганием сообщает о наличии неисправности, отнесите зарядное устройство в сервисный центр для проверки.

#### **ПАУЗА ДЛЯ СОГРЕВАНИЯ/ОХЛАЖДЕНИЯ АККУМУЛЯТОРА**

Если зарядное устройство определит, что аккумулятор чрезмерно охлажден или нагрет, автоматически инициируется пауза для согревания/охлаждения, в течение которой аккумулятор достигает оптимальной для зарядки температуры. Затем зарядное устройство автоматически переключается на режим зарядки. Данная функция увеличивает максимальный срок службы аккумулятора.

Зарядка холодной аккумуляторной батареи занимает примерно вдвое больше времени, чем теплой. Аккумулятор будет заряжаться медленнее на протяжении всего цикла зарядки и не достигнет максимального уровня зарядки даже тогда, когда аккумулятор согреется.

#### **4.3.4 ЭЛЕКТРОННАЯ ЗАЩИТНАЯ СИСТЕМА**

Инструменты с ионно-литиевыми аккумуляторными батареями спроектированы по Электронной Защитной Системе, которая защищает аккумулятор от перегрузки, перегрева или глубокой разрядки. При срабатывании электронной защитной системы инструмент автоматически отключится. Если это произошло, поместите ионно-литиевый аккумулятор в зарядное устройство до его полной зарядки.

#### **4.3.5 НАСТЕННОЕ КРЕПЛЕНИЕ**

##### **DCB107, DCB112, DCB113, DCB115, DCB118, DCB132**

Данные зарядные устройства предназначены для крепления на стене, а также вертикальной установки на столе или рабочей поверхности. При установке на стену расположите зарядное устройство в пределах электрической розетки. Не располагайте зарядное устройство в углу или вблизи других препятствий, которые могут ограничить приток воздуха. Используйте заднюю часть зарядного устройства в качестве направляющей для расположения крепежных винтов в стене. Для надежного крепления зарядного устройства вкрутите шурупы (приобретаются отдельно) длиной не менее 1 дюйма (25,4 мм) с диаметром головки 0,28–0,35 дюйма (7–9 мм) в древесину на оптимальную глубину, оставив приблизительно 7/32 дюйма (5,5 мм) винта снаружи. Совместите отверстия на задней части зарядного устройства с шурупами.

#### **4.3.6 ИНСТРУКЦИИ ПО ЧИСТКЕ ЗАРЯДНОГО УСТРОЙСТВА**



**ОСТОРОЖНО!** Опасность поражения электрическим током. Перед чисткой, отключите зарядное устройство от розетки сети переменного тока. Грязь и масло можно удалять с наружной поверхности зарядного устройства с помощью ткани или мягкой неметаллической щетки. Не используйте воду или какие-либо чистящие растворы.

#### **4.3.7 ВАЖНЫЕ ЗАМЕЧАНИЯ О ЗАРЯДКЕ**

- 1) Максимального срока службы и наилучшей эффективности можно достичь, если аккумуляторная батарея заряжается при температуре 65–75 °F (18–24 °C). НЕ ЗАРЯЖАЙТЕ аккумуляторную батарею при температуре воздуха ниже +40 °F (+4,5 °C) или выше +104 °F (+40 °C). Это важно и позволяет предотвратить серьезные повреждения аккумуляторного блока.
- 2) При зарядке зарядное устройство и аккумуляторные батареи могут нагреваться. Это нормальная ситуация не указывающая на наличие неисправностей. Для обеспечения охлаждения аккумуляторного блока после использования не оставляйте зарядное устройство или аккумуляторный блок в среде с высокой температурой, такой как металлический навес или неизолированный прицеп.
- 3) Если аккумуляторная батарея не заряжается надлежащим образом:
  - a) Проверьте наличие тока в розетке, подсоединив к ней лампу или другой прибор;
  - b) Убедитесь, что розетка не соединена с выключателем, который отключает в ней питание при размыкании.
  - c) Перенесите зарядное устройство и аккумуляторную батарею в место, где температура 65 °F–75 °F (18–24 °C);
- 4) Если проблемы с зарядкой сохраняются, отнесите инструмент и аккумуляторные батареи в местный сервисный центр.
- 5) Данную аккумуляторную батарею необходимо перезаряжать, когда она перестает обеспечивать питание, необходимое для выполнения работ, которые ранее выполнялись без каких-либо проблем. ПРЕКРАТИТЕ

---

ИСПОЛЬЗОВАНИЕ аккумуляторных батарей в этих случаях. Следуйте указаниям по процедуре зарядки. Частично разряженную аккумуляторную батарею можно зарядить в любое время без какого-либо ущерба для нее.

- 6) Не допускайте попадания инородных токопроводящих материалов, таких как шлифовальная пыль, металлическая стружка, тонкая стальная проволока, алюминиевая фольга и любое скопление металлических частиц, в отверстия зарядного устройства. Обязательно отключайте зарядное устройство от электросети, если аккумулятор отсоединен. Отключайте зарядное устройство от электросети перед очисткой.
- 7) Избегайте замерзания зарядного устройства или его погружения в воду и другие жидкости.

#### **4.4 АККУМУЛЯТОРНЫЕ БАТАРЕИ**

**ПРИМЕЧАНИЕ.** Для достижения наилучших результатов перед использованием убедитесь, что аккумуляторная батарея полностью заряжена.

##### **4.4.1 УСТАНОВКА И ИЗВЛЕЧЕНИЕ АККУМУЛЯТОРНЫХ БАТАРЕЙ (РИС. . 8B) ДЛЯ УСТАНОВКИ АККУМУЛЯТОРА В РУКОЯТКУ ИНСТРУМЕНТА**

- Совместите аккумуляторную батарею (M) с направляющими внутри рукоятки инструмента (рис. 8b) и вставьте ее в ручку, затем убедитесь, что она не выпадает.

##### **ИЗВЛЕЧЕНИЕ АККУМУЛЯТОРА ИЗ ИНСТРУМЕНТА**

- Нажмите на кнопку фиксации аккумулятора и извлеките аккумулятор из рукоятки инструмента. Вставьте его в зарядное устройство, как описано в разделе «Зарядное устройство» данного руководства.

##### **РЕКОМЕНДАЦИИ ПО ХРАНЕНИЮ**

- Лучше всего хранить устройство в прохладном и сухом месте, защищенном от воздействия прямых солнечных лучей, высокой или низкой температуры. Для оптимальной работы и продолжительного срока службы аккумулятора храните его при комнатной температуре, если он не используется.
- Для обеспечения долгого срока службы аккумуляторов, при длительном хранении рекомендуется убирать полностью заряженные аккумуляторы в сухое прохладное место вдали от зарядного устройства.

**ПРИМЕЧАНИЕ.** Аккумуляторные батареи не должны храниться в полностью разряженном состоянии. Перед использованием нужно зарядить аккумуляторную батарею.



#### 4.4.2 ДАТЧИК УРОВНЯ ЗАРЯДА АККУМУЛЯТОРНОЙ БАТАРЕИ

В некоторых аккумуляторах DEWALT есть датчик заряда. Три зеленых светодиодных индикатора на них показывают уровень оставшегося заряда аккумулятора. Датчик уровня заряда аккумуляторной батареи показывает приблизительный уровень заряда в батарее и имеет следующие режимы индикации:

Для включения датчика заряда, нажмите и удерживайте кнопку датчика заряда. Загорятся три зеленых светодиода, показывая уровень оставшегося заряда. Когда уровень заряда аккумулятора будет ниже уровня, необходимого для использования, светодиоды перестанут гореть и аккумулятор следует зарядить.

**ПРИМЕЧАНИЕ.** Датчик заряда аккумуляторной батареи показывает уровень оставшегося заряда. Он не показывает работоспособность устройства и его показания могут меняться в зависимости от компонентов продукта, температуры и сфер применения. Для дополнительной информации об аккумуляторных батареях с указанием заряда звоните по телефону 1--800--4 (1--800--433--9258) или зайдите на сайт [www.dewalt.com](http://www.dewalt.com).

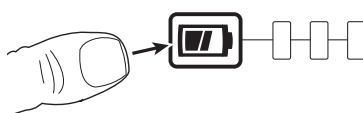

## 5. ПРОЦЕДУРА ЭКСПЛУАТАЦИИ

Носовая насадка скоростного крепежного инструмента всегда состоит из трех частей: захвата, мундштука и пружины-толкателя. Все три элемента соответствуют размещаемому крепежному элементу и размеру отверстия в материале.



**ОСТОРОЖНО!** Для обеспечения как эффективного размещения крепежного элемента, так и безопасной работы инструмента очень важно установить на инструмент правильную носовую насадку. ВНИМАТЕЛЬНО ПРОЧИТАЙТЕ ПРЕДУПРЕЖДЕНИЯ ПО ТЕХНИКЕ БЕЗОПАСНОСТИ



**ОСТОРОЖНО!** Обязательно соблюдайте правила техники безопасности и применимые нормативы.



**ОСТОРОЖНО!** Чтобы снизить риск получения серьезных травм, перед выполнением любых регулировок, а также перед снятием или установкой навесного оборудования или аксессуаров отсоедините аккумуляторную батарею.



**ОСТОРОЖНО!** Для уменьшения риска получения тяжелой травмы, **ВСЕГДА** правильно удерживайте инструмент.



**ОСТОРОЖНО!** Для уменьшения риска получения тяжелой травмы, **ВСЕГДА** надежно удерживайте инструмент, предупреждая внезапные сбои в работе.

### 5.1 ПРАВИЛЬНОЕ ПОЛОЖЕНИЕ РУК

При правильном положении рук необходимо, чтобы одна рука находилась на основной рукоятке (j), рис. А. Инструментом можно работать как правой, так и левой рукой.

### 5.2 ЗАГРУЗКА ИНСТРУМЕНТА

- Убедитесь, что механический курсор правильно установлен и ориентирован в инструменте.
- Прикрутите выбранные носовые губки к баррелю инструмента.

- Раскройте носовые губки либо путем вращения наружного кольца на кулачковых губках, либо выталкиванием концов губки наружу, как показано на рисунке слева внизу.
- Вставьте аккумулятор в инструмент.
- Выберите режим перезарядки и удерживайте пусковой выключатель более 1 секунды, пока инструмент не сработает и не начнет мигать рабочая подсветка с интервалом в 1 секунду.
- Вставьте предварительно собранный мундштук, пружину-толкатель и крепежные элементы в носовых губках до тех пор, пока мундштук не достигнет упора. Из носовых губок должно выступать небольшое количество крепежного элемента.
- Удерживая носовые губки, нажмите на курок и удерживайте его более 1 с. Инструмент сработает в исходном положении. Убедитесь, что мундштук и заклепки не двигаются вместе с инструментом.
- Закройте носовые губки и убедитесь, что 1 заклепка видна. Если положение неправильное, см. регулировку в разделе «Мундштук» (5.4).

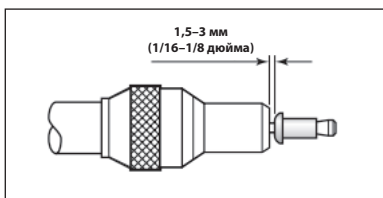
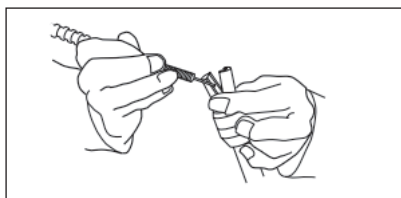

### 5.3 ХВОСТОВЫЕ ГУБКИ

#### 5.3.1 УДАЛЕНИЕ КАРТРИДЖА

- Убедитесь, что инструмент находится в исходном положении, и мундштук снят.
- Сдвиньте вперед задвижку картриджа, поверните крышку картриджа вверх, чтобы обнажился картридж с хвостовыми губками.
- Поднимите ручку картриджа и снимите его с инструмента.
- Установка картриджа осуществляется аналогично, только в обратном порядке

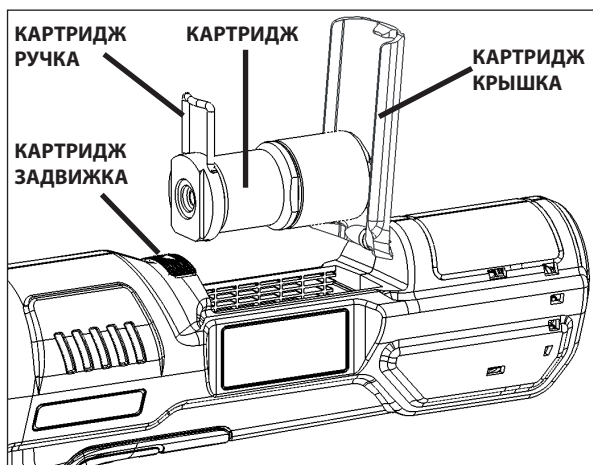

#### 5.3.2 ЗАМЕНА ХВОСТОВЫХ ГУБОК

- Убедитесь, что картридж с хвостовыми губками снят с инструмента
- Аккуратно зажмите картридж в вертикальном положении так, чтобы торцевая крышка была направлена вверх.
- С помощью гаечного ключа на 30 мм отвинтите крышку картриджа.
- Снимите картридж с зажима, снимите с корпуса пружину и поворотный стол с губками.

- Губки находятся в поворотном столе, заменить по мере необходимости.
- Сборка осуществляется аналогично, только в обратном порядке. Убедитесь, что при сборке седло губок расположено правильно.

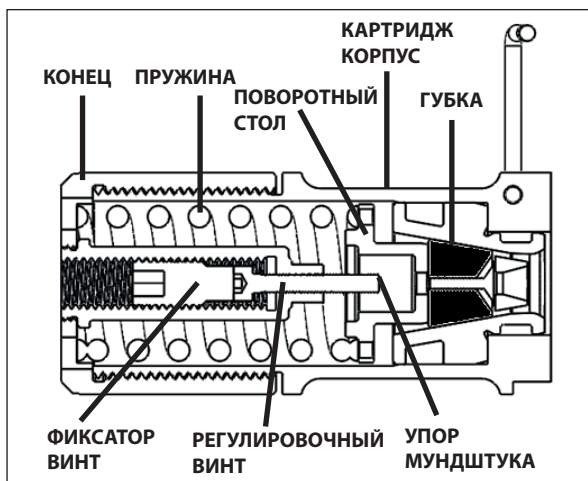

Примечание: вид картриджа с хвостовыми губками в поперечном сечении.

#### 5.4 МУНДШТУК



**ОСТОРОЖНО!** Несмотря на то, что при нормальном и правильном использовании мундштука, естественно, происходит его износ и остаются отметины, необходимо регулярно проверять мундштук на чрезмерный износ и отметины, уделяя особое внимание диаметру головки, области захвата хвостовых губок, сильной точечной коррозии хвостовика и любым деформациям мундштука. Мундштуки, которые выходят из строя во время использования, могут самопроизвольно вывалиться из инструмента. Заказчик несет ответственность за своевременную замену мундштуков, до того как они будут чрезмерно изношены и до достижения максимального количества размещений. Свяжитесь с вашим представителем STANLEY Engineered Fastening, чтобы узнать это значение путем измерения материала и нагрузки на протяжку с помощью калиброванного диагностического инструмента.

##### 5.4.1 ЗАГРУЗКА МУНДШТУКА

- Вставьте мундштук в хвостовую часть крепежного элемента с помощью подвески из бумаги.
- Установите на мундштук пружину-толкатель с правильной ориентацией, как показано ниже
- Захватив хвостовую часть мундштука, оторвите подвеску из бумаги вокруг крепежных элементов.



##### 5.4.2 РЕГУЛИРОВАНИЕ УПОРА МУНДШТУКА

- Снимите с инструмента мундштук и убедитесь, что инструмент в исходном положении.
- Снимите картридж с хвостовыми губками
- Полностью снимите стопорный винт, доступный с торцевой стороны крышки, как показано на рисунке в разделе 5.3.2.
- С помощью шестигранного ключа 3 мм отрегулируйте регулировочный винт, если необходимо.
- После установки регулировочного винта замените стопорный винт.

## 6. ОБСЛУЖИВАНИЕ ИНСТРУМЕНТА

### 6.1 ЧАСТОТА ТЕХНИЧЕСКОГО ОБСЛУЖИВАНИЯ

Элемент	Частота
Общая проверка инструмента	Ежедневно
Проверьте мундштук на износ или повреждения	Ежедневно
Проверьте и очистите носовые губки	Ежедневно или 10 000 установок
Проверьте и обезжирьте уплотнительное кольцо сечения типа ОР на винте	Еженедельно
Снимите, осмотрите и очистите хвостовые губки	Еженедельно
Полный демонтаж, замена изношенных компонентов и смазка узла привода	500 000 установок или ежегодно*

\*Свяжитесь с авторизованным сервисным центром для завершения

### 6.2 ОЧИСТКА



**При очистке инструмента ВСЕГДА используйте средства защиты глаз**

#### 6.2.1 ВНЕШНЯЯ ЧАСТЬ ИНСТРУМЕНТА

Держите вентиляционные отверстия бесщеточного двигателя чистыми от пыли и грязи. Если необходимо, протрите воздухоотводы влажной тряпкой.



**ОСТОРОЖНО!** Используйте защитные наушники и респиратор при выполнении этих работ.



**ОСТОРОЖНО!** Никогда не пользуйтесь растворителями или другими сильнодействующими химическими веществами для чистки неметаллических частей инструмента. Эти химикаты могут ослаблять структуру пластмассового материала, используемого для производства таких деталей. Используйте ткань, пропитанную мягким мыльным раствором. Не допускайте попадания жидкости внутрь инструмента; никогда не погружайте компоненты инструмента в жидкость.

#### 6.2.2 ВИЗУАЛЬНАЯ ПРОВЕРКА

Проверьте инструмент на предмет следующих неисправностей:

- Повреждение рукоятки, барреля и носовых губок
- Ослабление компонентов и винтов
- Масляные подтеки на корпусе
- Отслоение формовочного материала (резиновой рукоятки)
- Засорение воздухоотводов
- Нечитаемые или отсутствующие предупредительные этикетки

### 6.3 ИНСТРУКЦИИ ПО ЧИСТКЕ ЗАРЯДНОГО УСТРОЙСТВА



**ОСТОРОЖНО!** Опасность поражения электрическим током. Перед чисткой, отключите зарядное устройство от розетки сети переменного тока.

Грязь и масло можно удалять с наружной поверхности зарядного устройства с помощью ткани или мягкой неметаллической щетки.

**НЕ ИСПОЛЬЗУЙТЕ** воду или любой чистящий раствор

#### 6.4 ЗАПАСНЫЕ ЧАСТИ — ИНСТРУМЕНТ

По вопросам, связанным с расходными материалами, такими как носовая насадка, механические курсоры, мундштуки и пружины, рекомендуем обратиться к руководствам по принадлежностям, которые можно найти на сайте <https://www.STANLEYEngineeredFastening.com/resource-center/document-library>.

Ниже приведен список доступных запасных частей инструмента.

Номер детали	Описание	Количество на инструмент
07151-00403	Хвостовая губка	1 набор (2 штуки)
75000-02112	Маркировка — Ходовой переключатель	1
75000-02209	Уплотнительное кольцо сечения типа ОР	1
75000-02400	Картридж с хвостовыми губками	1
75000-02505	Крышка хвостовой губки	1
75000-02507	Зажимное приспособление	1
75000-02509	Штифт крышки	1

Для замены любых других несоответствующих детали инструмента обратитесь в местный авторизованный сервисный центр, который предоставит дальнейшую поддержку и руководство.

#### 6.5 ПЕРЕЗАРЯЖАЕМЫЙ АККУМУЛЯТОР

Аккумулятор с длительным сроком службы следует заряжать, когда он больше не обеспечивает достаточную мощность для работ, которые ранее выполнялись легко и быстро. Утилизируйте отработанный аккумулятор безопасным для окружающей среды способом:

- Полностью разрядите аккумулятор, затем извлеките его из инструмента.
- Литий-ионные элементы подлежат переработке. Сдайте их вашему дилеру или в местный пункт переработки. Собранные аккумуляторы будут переработаны или утилизированы безопасным для окружающей среды способом.

#### 6.6 ЗАЩИТА ОКРУЖАЮЩЕЙ СРЕДЫ



Раздельный сбор. Это изделие нельзя утилизировать с обычным бытовым мусором.

Если инструмент STANLEY Engineered Fastening® потребует замены или станет не нужен, не утилизируйте его вместе с бытовыми отходами. Отнесите изделие в специальный приемный пункт. Раздельный сбор мусора используемых продуктов и упаковки позволяет осуществлять повторную переработку и использовать их снова и снова. Повторное использование материалов, подвергаемых вторичной переработке помогает защитить окружающую среду от загрязнений и сокращает потребность в сырье.

Местные законы, возможно, предусматривают раздельный сбор электрических изделий и бытового мусора на муниципальных свалках или их возврат продавцам, у которых они были приобретены.

Адрес ближайшего уполномоченного специалиста по ремонту можно получить, обратившись в местное представительство STANLEY Engineered Fastening® по адресу, указанному в настоящем руководстве. Кроме того, список уполномоченных специалистов STANLEY Engineered Fastening®, их контакты и подробную информацию о послепродажном обслуживании можно найти в Интернете: [www.STANLEYEngineeredFastening.com](http://www.STANLEYEngineeredFastening.com).

## 7. ЗАЯВЛЕНИЕ О СООТВЕТСТВИИ НОРМАМ ЕС

директиве ЕС по машинам, механизмам и машинному оборудованию 2006/42/ЕС

Оригинал

Мы, **Avdel UK Limited; Stanley House, Works Road, Letchworth Garden City, Hertfordshire, SG6 1JY**

**ВЕЛИКОБРИТАНИЯ**, принимаем на себя полную ответственность за то что продукт:

**Описание** Аккумулятор для скоростного заклепочника

**Марка/модель** STANLEY Assembly Technologies 75000-02000

**Серийный номер**

Соответствует Директивам 2014/30/EU, 2011/65/EU, 2006/42/ЕС и следующим согласованным стандартам

### **Безопасность:**

**Директива по механическому оборудованию**

**2006/42/ЕС: EN 62841-1:2015**

### **ЭМС:**

**Директива по электромагнитной совместимости (EMC)**

**2014/30/EU: EN 55014-1:2017**

**EN 55014-2:2015**

### **RoHS:**

**2011/65/EU: EN 63000:2018**

Техническая документация составлена в соответствии с Приложением 1, раздел 1.7.4.1, директивы: 2006/42/ЕС Директива о безопасности машин и оборудования (нормативный акт от 2008 г. № 1597 — Правила (безопасности) электропитания машин).

Нижеподписавшийся делает настоящее заявление от имени компании STANLEY Assembly Technologies.

Европа

**A. K. Seewraj**

**Директор инженерного отдела, Соединенное Королевство**

Avdel UK Limited;

Stanley House, Works Road, Letchworth Garden City, Hertfordshire,

SG6 1JY СОЕДИНЕННОЕ КОРОЛЕВСТВО

**Место выпуска**

**Letchworth Garden City, Соединенное Королевство**

**Дата выпуска**

**07.07.2020**



Данное устройство соответствует директиве ЕС по машинам, механизмам и машинному оборудованию 2006/42/ЕС.

**DEKRA**



**STANLEY**  
Engineered Fastening

---

## 8. ЗАЩИТИТЕ СВОИ ВЛОЖЕНИЯ

### 8.1 ГАРАНТИЯ НА ЭЛЕКТРОИНСТРУМЕНТ STANLEY ENGINEERED FASTENING

STANLEY Engineered Fastening гарантирует, что все электроинструменты изготовлены с полной ответственностью, не содержат дефектов материалов и производства и прослужат без поломок при нормальном использовании на протяжении одного (1) года. Данная гарантия применима только к первой покупке для начального использования.

#### **Исключения:**

##### **Нормальный износ**

Гарантия не включает периодическое техническое обслуживание, ремонт и замену частей вследствие износа.

##### **Небрежное и неправильное обращение.**

Дефекты и повреждения, ставшие причиной неправильной эксплуатации, хранения, небрежного и неправильного обращения, несчастных случаев и пренебрежения положениями, не входят в покрытие гарантии.

##### **Не авторизованное техническое обслуживание или модификации.**

Данная гарантия не распространяется на дефекты и повреждения, ставшие причиной обслуживания, регулировки, установки, обслуживания, и модификаций любыми лицами, кроме представителей STANLEY Engineered Fastening, или ее официальных центров обслуживания.

Все остальные гарантии, явные или подразумеваемые, включая любые гарантии товарности или пригодности для конкретной цели, настоящим исключаются.

Если данный инструмент не соответствует гарантии, немедленно верните инструмент в ближайший авторизованный сервисный центр. Чтобы получить список авторизованных сервисных центров STANLEY Engineered Fastening в США и Канаде, свяжитесь с нами по бесплатному номеру (877) 364 2781.

Для пользователей вне США и Канады работает сайт [www.StanleyEngineeredFastening.com](http://www.StanleyEngineeredFastening.com), где приведены адреса компании STANLEY Engineered Fastening.

Компания STANLEY Engineered Fastening обязуется бесплатно заменять любые компоненты устройства, имеющие дефект в результате использования несоответствующих материалов или работы низкого качества, и вернуть инструмент пользователю. Это является нашим единственным обязательством в рамках настоящей гарантии. Компания STANLEY Engineered Fastening не несет ответственности за любые убытки и ущерб в результате приобретения или использования данного инструмента.

### 8.2 ЗАРЕГИСТРИРУЙТЕ СКОРОСТНОЙ ЗАКЛЕПОЧНИК В ИНТЕРНЕТЕ

Для регистрации гарантии в Интернете перейдите по адресу [www.STANLEYEngineeredFastening.com/popavdel-powertools/warranty-card](http://www.STANLEYEngineeredFastening.com/popavdel-powertools/warranty-card)  
Благодарим за выбор инструмента STANLEY Engineered Fastening от STANLEY Assembly Technologies.

## 9. РУКОВОДСТВО ПО ПОИСКУ И УСТРАНЕНИЯ НЕИСПРАВНОСТЕЙ

Признак неисправности	Причина	Способ устранения
Инструмент не работает при нажатии переключателя.	Аккумуляторная батарея неисправна	Замените аккумуляторную батарею
	Аккумуляторная батарея заряжена не до конца	Зарядите батарею (4.3.1)
	Аккумуляторная батарея установлена неправильно	Снимите аккумуляторную батарею и установите заново. Сбросьте инструмент на начальное положение.
	Аккумуляторная батарея достигла границы диапазона рабочей температуры в результате длительного использования или дефекта.	Снимите аккумуляторную батарею и дайте ей остыть. Установите аккумуляторную батарею и сбросьте инструмент на начальное положение.
	Картридж с хвостовыми губками не обнаружен	Вставьте в инструмент новый картридж с хвостовыми губками
	Мигает светодиодный индикатор (с интервалом в 1 с)	Инструмент в режиме перезарядки. Для возврата в исходное положение удерживайте пусковой выключатель более 1 с.
Инструмент не возвращается в исходное положение при отпускании пускового выключателя.	Открыта крышка картриджа с хвостовыми губками	Закройте крышку картриджа и зафиксируйте ее фиксатором картриджа.
	Электрическая неисправность.	Снимите аккумуляторную батарею, подождите 2 секунд и установите ее обратно. Возвращение инструмента в исходное положение с помощью пускового выключателя (4.2.2).



Признак неисправности	Причина	Способ устранения
Ходовой переключатель не вращается	Инструмент не вернулся в исходное положение (застрял в режиме перезарядки)	Нажмите и удерживайте пусковой выключатель более 1 с, пока светодиодный индикатор не начнет мигать с интервалом в 1 секунду. Поместите мундштук, нажмите пусковой выключатель и удерживайте более 1 с, чтобы инструмент вернулся в исходное положение.
		В режиме перезарядки два раза быстро нажмите на пусковой выключатель, чтобы вернуть инструмент в исходное положение.
	Аккумулятор извлечен из инструмента в середине хода (инструмент застрял в режиме размещения)	Когда инструмент находится в режиме установки, перезарядите батарею и нажмите на пусковой выключатель, чтобы он сработал.
	Инструмент перегружен материалом (режим размещения)	Проверьте материал (толщина листа и размеры отверстий) на соответствие спецификации. В режиме размещения нажмите и удерживайте пусковой выключатель менее 0,5 секунды, затем отпустите, чтобы вернуть инструмент в исходное положение.
	Инструмент застрял в материале (инструмент застрял в режиме размещения)	Чтобы высвободить инструмент, необходимо разломать мундштук. (задевается головка мундштука)
Инструмент не ставит заклепку	Аккумуляторная батарея неисправна	Замените аккумуляторную батарею
	Низкий заряд аккумулятора	Перезарядите аккумулятор
	Высокая нагрузка на протяжку	Проверьте захват заклепки и размер отверстия
	Проверьте размер мундштука	
	Изношенные или сломанные хвостовые губки	Новые хвостовые губки (5.3.2)
	Изношенные или сломанные носовые губки	Нет носовых губок
Шум сцепления при установке заклепки	Инструмент перегружен материалом	Проверьте материал (толщина листа и размеры отверстий) на соответствие спецификации.
Шум сцепления, инструмент не срабатывает	Достигнут срок службы сцепления	Извлеките аккумулятор, вернуть инструмент в ближайший сертифицированный сервисный центр STANLEY для проведения обслуживания.

Признак неисправности	Причина	Способ устранения
«Проскальзывание мундштука» — губки не захватывают мундштук	Износенные или грязные хвостовые губки	Очистите и обновите по мере необходимости (5.3.2)
	Сломанная пружина в картридже	Замените по мере необходимости (5.3)
Невозможно установить мундштук во время перезарядки Губки не отпускают мундштук	Самопроизвольное движение приводного механизма	Замените уплотнение OP-Seal на шариковинтовой паре
	Хвостовые губки прижаты друг к другу	Очистите и обновите губки по мере необходимости (5.3)
Хвостовые губки остаются раскрытыми	Инструмент в открытом положении	Нажмите на пусковой выключатель и удерживайте более 1 с до тех пор, пока светодиодный индикатор не начнет мигать с интервалом в 1 секунду. Поместите мундштук, нажмите пусковой выключатель и удерживайте более 1 с, чтобы инструмент вернулся в исходное положение.
	Картридж с хвостовыми губками собран неправильно	Убедитесь, что хвостовые губки собраны правильно (5.3.2)
Не удается снять картридж с хвостовыми губками	Мундштук еще закреплен в инструменте	Снимите мундштук по инструкциям (в обратную сторону от 5.2)
	Инструмент в открытом положении	См. инструкции «Инструмент в открытом положении»
Крепежные элементы не проходят в носовые губки	Износенные хвостовые губки	Замените хвостовые губки (5.3)
	Неправильная ориентация курсора	Установите курсор заново в правильной ориентации (4.2.3).
	Неправильные носовые губки	Установите правильные носовые губки
	Пружина-толкатель мундштука не установлена	Установите правильную пружину-толкатель
	Неправильный зазор между головкой крепежного элемента и закрытыми носовыми губками	Установите зазор в 1,5–3 мм (1/16–1/8 дюйма) (5.2)
	Залипание курсора	Очистите курсор и нанесите на него смазку Проверьте отверстие в барреле на наличие загрязнения
	Слабая пружина вокруг курсора	Обновите курсор (4.2.3)
	Установлена неправильная пружина-толкатель мундштука	Установите правильную пружину-толкатель
	Скопление мусора в носовых губках	Очистите носовые губки, нанесите умеренное количество литиевой смазки на соприкасающиеся поверхности внутри
Чрезмерный износ хвостовой губки	Высокая нагрузка на протяжку	Проверьте размер и толщину отверстий и способность захвата заклепки

<b>Признак неисправности</b>	<b>Причина</b>	<b>Способ устранения</b>
Подача более чем одной заклепки за раз	Проскальзывание мундштука	Проверьте «проскальзывание мундштука»
	Неправильный зазор между головкой крепежного элемента и загруженными носовыми губками	Установите зазор в 1,5–3 мм (1/16–1/8 дюйма)

\*О других симптомах следует сообщить местному представителю STANLEY Engineered fastening или в сервисный центр.

يحظر إعادة إنتاج المعلومات المقدمة و/أو الإعلان عنها بأي طريقة ومن خلال أي وسيلة (إلكترونيًا أو ميكانيكيًا) دون إذن كتابي صريح مسبق من شركة STANLEY Engineered Fastening. وتستند المعلومات المقدمة إلى المواصفات المعروفة في لحظة إنتاج هذا المنتج. وتتبع شركة STANLEY Engineered Fastening سياسة التحسين المستمر للمنتجات، ولذلك قد تخضع المنتجات للتغيير. والمعلومات المقدمة تنطبق على المنتج طالما أنه تم تسليمه من قبل شركة STANLEY Engineered Fastening. ولذلك، لا يمكن مساءلة شركة STANLEY Engineered Fastening عن أي ضرر ناتج من الانحرافات عن المواصفات الأصلية للمنتج.

لقد تم جمع المعلومات المتوفرة بأقصى قدر من العناية. ولن تقبل شركة STANLEY Engineered Fastening تحمل أي مسؤولية عن أي أخطاء في المعلومات أو عما يترتب عليها. كما لن تقبل الشركة تحمل أي مسؤولية عن أي ضرر ناتج عن أنشطة قامت بها أطراف أخرى. يجب ألا يتم اعتبار أسماء العمل والأسماء التجارية والعلامات التجارية المسجلة، وغيرها مما استخدمته STANLEY Engineered Fastening، على أنها أسماء وعلامات مجانية، وذلك بموجب التشريع المتعلق بحماية العلامات التجارية.

## المحتوى

246	1. تعريفات السلامة
246	1.1 تحذيرات السلامة العامة للأدوات الكهربائية
248	1.2 الملصقات والأيقونات
249	1.3 البطاريات والشواحن
252	2. المواصفات
252	2.1 البيانات الفنية
253	2.2 محتويات العبوة
253	2.3 توافق أداة التثبيت
253	2.4 قائمة المكونات الرئيسية (الشكل A)
254	2.5 الملحقات الاختيارية
254	3. إعداد الأداة واستخدامها
254	3.1 الاستخدام المقصود
255	4. تعليمات التشغيل
255	4.1 البطارية
255	4.2 إعدادات الأداة
257	4.3 الشواحن
259	4.4 وحدات البطارية
260	5. إجراء التشغيل
260	5.1 الوضع الصحيح للمقبض
260	5.2 تحميل الأداة
261	5.3 الفكوك الخلفية
262	5.4 الشياق
263	6. صيانة الأداة
263	6.1 معدل تكرار الصيانة
263	6.2 التنظيف
263	6.3 تعليمات تنظيف الشاحن
263	6.4 قطع الغيار - الأداة
264	6.5 حزمة البطارية القابلة لإعادة الشحن
264	6.6 حماية البيئة
265	7. بيان المطابقة لتعليمات المجموعة الأوروبية (EC)
265	8. احم استشارك
266	8.1 ضمان الأداة الكهربائية STANLEY ENGINEERED FASTENING
266	8.2 تسجيل أداة تثبيت البراشيم السريعة عبر الإنترنت
267	9. دليل استكشاف الأخطاء وإصلاحها

يجب قراءة دليل التعليمات من قبل أي شخص يقوم بتركيب هذه الأداة أو تشغيلها مع إيلاء اهتمام خاص بتحذيرات وتعليمات السلامة التالية.



## 1. تعريفات السلامة

توضح التعريفات التالية حدة كل كلمة من كلمات الإشارة. يُرجى قراءة الدليل والانتباه إلى هذه الرموز.

**خطر:** يشير إلى موقف خطير وشيك الحدوث وسيؤدي إلى الوفاة أو إصابة خطيرة ما لم يتم تجنبه.

**تحذير:** يشير إلى موقف خطير محتمل قد يؤدي إلى الوفاة أو إصابة خطيرة ما لم يتم تجنبه.

**تنبيه:** يشير إلى موقف محتمل خطير قد يؤدي إلى إصابة صغيرة أو متوسطة ما لم يتم تجنبه.

**(يستخدم بدون كلمات)** يشير إلى رسالة تتعلق بالسلامة.  
**ملاحظة:** يشير إلى ممارسة غير متعلقة بإصابة شخصية والتي قد ينتج عنها ضرر الممتلكات إذا لم يتم تفاديها.

**يدل على خطر الصدمة الكهربائية**

**يدل على خطر الحرائق**

قد يؤدي التشغيل أو الصيانة غير السليمة لهذا المنتج إلى إصابة خطيرة وتضرر الممتلكات. اقرأ واستوعب جميع التحذيرات والتعليمات التشغيل قبل استخدام هذه المعدة. وعند استخدام الأدوات الكهربائية، يجب دائماً إتباع احتياطات السلامة الأساسية للحد من خطر وقوع الإصابة الشخصية.

قم بفصل القابس من مصدر الطاقة و/أو وحدة البطارية من الأداة الكهربائية قبل إجراء أي عمليات ضبط أو تغيير الملحقات أو تخزين الأدوات الكهربائية. فمثل هذا الإجراء الوقائي يعمل على تقليل مخاطر تشغيل الأداة الكهربائية بشكل عارض.

- لا تستخدمها لأغراض بخلاف تركيب أدوات تثبيت البراغي السريعة *STANLEY Engineered Fastening*.
- لا تستخدم سوى الأجزاء وأدوات التثبيت والملحقات الموصى بها من قبل الشركة المصنعة
- استخدم الأداة الكهربائية مع حزم البطاريات المصممة خصيصاً لها

### 1.1 تحذيرات السلامة العامة للأدوات الكهربائية

**تحذير!** اقرأ جميع تحذيرات وتعليمات السلامة والرسوم التوضيحية والمواصفات المقدمة مع الأداة الكهربائية هذه. قد يتسبب عدم اتباع هذه التحذيرات والتعليمات في الإصابة بصدمة كهربائية و/أو نشوب حرائق و/أو حدوث إصابة خطيرة.

قم بحفظ جميع التحذيرات والتعليمات للرجوع إليها في المستقبل

يشير مصطلح "الأداة الكهربائية" الوارد في التحذيرات إلى أداة كهربائية تعمل من مصادر رئيسية (سلكية) أو أداة كهربائية تعمل من بطارية (لاسلكية).

#### 1.1.1 سلامة منطقة العمل

- يجب المحافظة على نظافة منطقة العمل وإضاءتها بشكل جيد. فالمناطق الفوضوية أو المظلمة تعد موطئاً للحوادث.
- لا تقم بتشغيل الأدوات الكهربائية في أجواء قابلة للانفجار، على سبيل المثال في وجود سوائل أو غازات أو أتربة قابلة للاشتعال.
- فالأدوات الكهربائية قد تطلق شرراً مما يؤدي إلى اشتعال الأتربة أو الأذخنة.
- حافظ على بقاء الأطفال والمتواجدين بعيدين أثناء تشغيل الأداة الكهربائية. فقد يؤدي تشتيت الانتباه إلى فقد السيطرة.

#### 1.1.2 السلامة الكهربائية

- يتعين أن تتوافق قوايس الطاقة مع منفذ التيار. لا تقم بتعديل القابس بأي طريقة. لا تستخدم أية قوايس مهالئ مع الأدوات الكهربائية المؤرضة. القوايس التي لم يتم تعديلها ومنافذ التيار المتوافقة سيقبلا من خطر حدوث صدمة كهربائية.
- تجنب التلامس الجسدي مع الأسطح الأرضية أو المؤرضة، مثل الأتانيب أو الأجهزة المشعة أو ذات النطاقات والمبردات. هناك خطر متزايد لحدوث صدمة كهربائية إذا كان جسمك مؤرضاً أو موصولاً بالأرض.

- (c) لا تعرض الأدوات الكهربائية لحالات سقوط الأمطار أو الرطوبة. في حالة تسرب المياه إلى الأداة الكهربائية، سيزيد خطر حدوث صدمة كهربائية.
- (d) لا تسيء استخدام السلك. لا تستخدم السلك لحمل أو سحب أو لإزالة قابس الأداة الكهربائية. احتفظ بالسلك بعيداً عن الحرارة أو الزيوت أو الحواف الحادة أو الأجزاء المتحركة. فالأسلاك التالفة أو المتشابكة تزيد من خطر وقوع صدمة كهربائية.
- (e) عند تشغيل الأداة الكهربائية في الأماكن المفتوحة، استخدم سلك امتداد مناسب للاستخدام الخارجي. استخدام سلك مناسب للأماكن المفتوحة يقلل من خطر حدوث صدمة كهربائية.
- (f) إذا لم يكن هناك بد من تشغيل الأداة الكهربائية في الأماكن الرطبة، فاستخدم مصدرًا محميًا بقاطع دائرة تارض عرضي (GFCI). فاستخدام جهاز GFCI سيقبل من مخاطر الصدمة الكهربائية.

### 1.1.3 السلامة الشخصية

- (a) ابق حذرًا وراقب ما تقوم به وتحل بالحصافة عند تشغيل الأداة الكهربائية. لا تستخدم أداة كهربائية عندما تكون مجهدًا أو تحت تأثير العقاقير المخدرة أو الكحول أو الأدوية. فقد ينتج عن أي لحظة تشتت انتباه حدوث إصابة شخصية جسيمة.
- (b) استخدم معدات حماية شخصية. ارتد دائمًا وافي العينين، فمعدات الحماية مثل قناع الغبار أو أحذية الأمان المضادة للانزلاق أو الخونة الواقية أو وافي الأذن. المستخدمة في المواقف المناسبة سيقلل من وقوع الإصابات الشخصية.
- (c) قم بمنع التشغيل العرضي. تأكد من أن المفتاح في الموضع "إيقاف" قبل التوصيل بمصدر الطاقة و/أو وحدة البطارية، مع رفع الأداة أو حملها. سيؤدي حمل الأداة الكهربائية مع وضع الأصابع على المفتاح أو توصيل الطاقة للأدوات الكهربائية التي يكون المفتاح بها قيد التشغيل بعجل بوقوع الحوادث.
- (d) أزل أية مفاتيح ضبط أو ربط قبل تشغيل الأداة الكهربائية. فقد ينتج عن ترك مفتاح ربط مرفقًا بالأجزاء الدوارة في الأداة الكهربائية حدوث إصابات شخصية.
- (e) لا تتعد جسمك كثيرًا. حافظ على ثبات قدميك وتوازنك بشكل مناسب في جميع الأوقات. سيمنحك ذلك تحكمًا أفضل في الأداة الكهربائية عند حدوث مواقف غير متوقعة.
- (f) ارتد الملابس المناسبة. لا ترتدي ملابس فضفاضة أو جواهر. احتفظ بالشعر والملابس والقفازات بعيدًا عن الأجزاء المتحركة. فقد تتعلق الملابس الفضفاضة أو الجواهر أو الشعر الطويل بالأجزاء المتحركة.
- (g) إذا توفرت مع الأجهزة معدات لتركيب وسائل تجميع واستخراج الأتربة، فتأكد من أنها موصلة ومستخدمة بشكل صحيح. فاستخدام عدة تجميع الأتربة من شأنه التقليل من المخاطر المتعلقة بالأتربة.
- (h) لا تسمح لمعرفتك المكتسبة من الاستخدام المتكرر للأداة بأن تبعث الثقة الزائدة داخلك وتجاهل مبادئ السلامة الخاصة بالأداة. فقد يتسبب أي إجراء يتم بعدم مبالاة في حدوث إصابة بالغة في غضون أجزاء من الثانية.

### 1.1.4 استخدام الأداة الكهربائية والعناية بها

- (a) لا تتعامل بقسوة مع الأداة الكهربائية. استخدم الأداة الكهربائية المناسبة لاستخدامك. فالأداة الكهربائية المناسبة ستؤدي مهمتها بشكل أفضل وأكثر أمانًا بالمعدل الذي تم تصميمها به.
- (b) لا تستخدم الأداة الكهربائية إذا كان المفتاح لا يقوم بالتشغيل أو الإيقاف. فالأداة الكهربائية التي لا يمكن التحكم بها باستخدام المفتاح تكون خطيرة ويتعين إصلاحها.
- (c) قم بفصل القابس من مصدر الطاقة و/أو إزالة وحدة البطارية، إذا كانت قابلة للفصل، من الأداة الكهربائية قبل إجراء أي عمليات ضبط أو تغيير الملحقات أو تخزين الأدوات الكهربائية. فمثل هذا الإجراء الوقائي يعمل على تقليل مخاطر تشغيل الأداة الكهربائية بشكل عارض.
- (d) احفظ الأدوات الكهربائية التي لا تعمل بعيدًا عن متناول الأطفال، ولا تسمح للأشخاص الذين لا يجيدون التعامل مع الأداة الكهربائية أو يجهدون هذه التعليمات بتشغيل الأداة الكهربائية. تعد الأدوات الكهربائية مصدر خطورة إذا وقعت في أيدي مستخدمين غير مدربين.
- (e) حافظ على الأدوات الكهربائية والملحقات. قم بالفحص لاكتشاف حالة عدم محاذاة أو انثناء الأجزاء المتحركة أو انكسار الأجزاء أو أي حالة قد تؤثر على تشغيل الأداة الكهربائية. وفي حالة تعطل الأداة، اعمل على صيانتها قبل الاستخدام. يرجع السبب في العديد من الحوادث إلى الأدوات الكهربائية رديئة الصيانة.
- (f) حافظ على بقاء الأدوات القاطعة حادة ونظيفة. فالأدوات القاطعة التي تجرى صيانتها على نحو صحيح وتكون حواف القطع بها حادة، تكون أقل احتمالاً للتعرض للارتداء وأسهل في التحكم.
- (g) استخدم الأداة الكهربائية والملحقات ولقعات الأداة، وما إلى ذلك، وفقًا لهذه التعليمات مع مراعاة ظروف العمل ونوع العمل المراد إنجازه. قد يتسبب استخدام الأداة الكهربائية في عمليات بخلاف المعدة لها في حدوث مواقف خطيرة.
- (h) حافظ على جفاف مقابض الأداة وأسطح المسك ونظافتها وخلوها من أي زيوت وشحوم. فالمقابض وأسطح المسك المنزلة لا تسمح بالتعامل الآمن والتحكم في الأداة عند حدوث مواقف غير متوقعة.

### 1.1.5 استخدام الأداة التي تعمل ببطارية والعناية بها

- (a) قم بإعادة الشحن بواسطة الشاحن المخصص من جانب الشركة المصنعة فقط. فالشاحن الذي يكون مناسبًا لنوع معين من وحدة البطاريات قد يتسبب في خطر حدوث حريق إذا تم استخدامه مع نوع آخر من وحدة البطاريات.
- (b) استخدم الأداة الكهربائية مع وحدات البطارية المخصصة لها فقط. فاستخدامها مع وحدات بطارية أخرى قد يتسبب في خطر حدوث حريق وإصابات.

- (c) عند عدم استخدام وحدة البطارية، يجب حفظها بعيداً عن الأجسام المعدنية الأخرى مثل المشابك والعلامات المعدنية والمفاتيح والمسامير والبراغي وغيرها من الأجسام المعدنية الصغيرة التي يمكن أن تحدث تلامس من طرف لآخر. قد يتسبب توصيل دائرة القصر في طرفي البطارية ممّا في حدوث حروق أو اندلاع حريق.
- (d) في حالة إساءة الاستعمال، قد يخرج السائل من البطارية، فتجنب لمسه. وإذا تم لمسه دون قصد، فقم بغسله بالماء. وإذا لامس السائل العينين، فسيبتعين أيضاً طلب مساعدة طبية. قد يتسبب السائل الذي يخرج من البطارية في حدوث تهيج أو حروق.
- (e) لا تستخدم حزمة بطارية أو أداة تالفة أو معدلة. فقد ينشأ عن البطاريات التالفة أو المعدلة تصرفاً غير متوقع ينتج عنه حدوث حريق أو انفجار أو خطر الإصابة.
- (f) لا تعرض حزمة البطارية أو الأداة للحريق أو درجات الحرارة المفرطة. فالتعرض للحريق أو درجة حرارة تتجاوز 130 درجة مئوية قد يتسبب في حدوث انفجار.
- (g) اتبع كل تعليمات الشحن، ولا تقوم بشحن حزمة البطارية أو الأداة خارج نطاق درجة الحرارة المحدد في التعليمات. فإجراء الشحن بطريقة غير صحيحة أو في درجات حرارة خارج النطاق المحدد قد يؤدي إلى تلف البطارية وزيادة خطر حدوث حريق.

#### 1.1.6 الصيانة

- (a) قم بإجراء صيانة للأداة الكهربائية عن طريق فني إصلاح مؤهل يقوم باستخدام قطع غيار متطابقة فقط. فهذا سيضمن لك الحفاظ على سلامة الأداة الكهربائية.
- (b) لا تقم أبداً بصيانة حزم البطاريات التالفة. يتعين إجراء حزم البطاريات فقط من قبل الشركة المصنعة أو مزود الخدمة المعتمد.

#### 1.1.7 معلومات السلامة الإضافية

- ⚠ تحذير:** لا تقم بتعديل الأداة بأي حال من الأحوال. فأي تعديل في الأداة سيؤدي إلى إيصال أي من وكل الضمانات. قد يشكل التعديل خطراً لتلف الممتلكات و/أو حدوث إصابات بالغة للمستخدم.
- ⚠ تحذير:** استخدم دائماً نظارات الأمان. فالنظارات العادية لا تعتبر نظارات أمان. استخدم أيضاً واقي الوجه أو الأثرية إذا كانت عملية التركيب مثيرة للأثرية. ارتد دوماً معدات الحماية المعتمدة:
- حماية العين
  - حماية السمع
  - حماية الجهاز التنفسي
- ⚠ تحذير:** ارتد دوماً واقي لحماية الأذن أثناء الاستخدام. في بعض الحالات وأثناء الاستخدام. قد تؤدي الضوضاء الصادرة من هذا المنتج إلى فقد حاسة السمع.
- ⚠ تنبيه:** عند عدم استخدام الأداة، ضعها على جانبها على سطح مستقر بحيث لا تسبب أي تعثر أو مخاطر سقوط. يتم وضع بعض الأدوات، التي تحتوي على وحدات بطارية كبيرة، بشكل عمودي على وحدة البطارية ولكن يمكن النقر عليها بسهولة. يتم وضع بعض الأدوات، التي تحتوي على وحدات بطارية كبيرة، بشكل عمودي على وحدة البطارية ولكن يمكن النقر عليها بسهولة.

- لا تستخدمها لأغراض غير تركيب أدوات تثبيت البراشيم الخاصة بشركة STANLEY Engineered Fastening @NeoBolt.
- لا تستخدم سوى الأجزاء وأدوات التثبيت والملحقات الموصى بها من قبل الشركة المصنعة.
- تجنب إساءة استخدام الأداة بتعرضها للسقوط أو استخدامها كمطرقة.
- حافظ على جفاف مقابض الأداة ونظافتها وخلوها من أي زيوت وشحوم.
- لا تترك أبداً الأداة الموجودة قيد التشغيل دون رقابة، وافصل البطارية عنها في حالة عدم الاستخدام.
- حافظ على بقاء اليد بعيدة عن الزناد قبل التوصيل بمصدر الطاقة و/أو وحدة البطارية، مع رفع الأداة أو حملها.
- لا تقم بتشغيل الأداة باتجاه أي شخص/أشخاص مباشرةً.
- لا تقم بتشغيل الأداة أثناء إزالة مبيت الألف.
- تخلص من الأثرية والأجسام الغريبة بعيداً عن فتحات التهوية بالأداة، لأن هذا سيؤدي إلى تعطلها.

#### 1.2 الملصقات والأيقونات

##### العلامات الموجودة على الأداة

- موضع الرقم التسلسلي: الرقم التسلسلي موجود على الجزء السفلي من الأداة (الشكل m). يمكن الإطلاع على الرقم التسلسلي بمجرد إزالة البطارية (g) من الأداة.
- موضع رمز التاريخ: يوجد رمز التاريخ (n)، والذي يتضمن أيضاً تاريخ التصنيع، مطبوعاً داخل ملصق الرقم التسلسلي: MM2020xxx

##### الملصقات الموجودة على "الأداة" والشاحن وحزمة البطارية

- إضافة إلى الرسومات التصويرية المستخدمة في هذا الدليل، فقد تحمل الملصقات الموجودة على الأداة والشاحن ووحدة البطارية الرسومات التصويرية التالية.

لا تقم بشحن وحدات البطارية التالفة		اقرأ جميع الوثائق	
تجنب تعريض الأداة للماء.		اقرأ جميع الوثائق	
استبدل الأسلاك المعيبة على الفور		ارتد واقي العينين	
مستوى الشحن بين 4 - 40 درجة مئوية فقط.		ارتد واقي الجهاز التنفسي	
تخلص من وحدة البطارية مع مراعاة إجراءات المحافظة على البيئة.		ارتد واقي الأذن	
لا تقم بإحراق البطارية.		شحن البطارية.	
شحن وحدات بطارية الليثيوم أيون.		تم شحن البطارية.	
انظر "البيانات الفنية" الخاصة بوقت الشحن.		تعليق الشحن لارتفاع/انخفاض درجة الحرارة.	
للاستخدام الداخلي فقط.		توجد مشكلة في وحدة البطارية أو في الشاحن.	
رمز مخاطر الصدمة الكهربائية		مشكلة خط الطاقة	
قم بشحن وحدات بطارية DEWALT باستخدام شواحن DEWALT المخصصة لها فقط. قد يتسبب شحن وحدات بطاريات أخرى خلاف بطاريات DEWALT المخصصة باستخدام شاحن DEWALT في انفجارها أو التسبب في مواقف خطيرة أخرى.		لا تقم بالتحقق من البطارية باستخدام أدوات موصلة للكهرباء	
		إشعاع مرئي. لا تحذق في الضوء.	

### 1.3 البطاريات والشواحن

عند إخراج وحدة البطارية من العلب الكرتونية فإنها لا تكون مشحونة بالكامل. قبل استخدام وحدة البطارية والشاحن. اقرأ تعليمات السلامة الموجودة أدناه. ثم اتبع إجراءات الشحن الموضحة. عند تقديم طلب لاستبدال وحدات البطارية، تأكد من تضمين رقم الكتالوج والفولطية. تستخدم الأداة الخاصة بك شاحن DEWALT. تأكد من قراءة جميع تعليمات السلامة قبل استخدام الشاحن الخاص بك. راجع الجدول الموجود في نهاية هذا الدليل للتعرف على الشواحن ووحدات البطارية المتوافقة.

#### اقرأ جميع تعليمات السلامة

##### 1.3.1 تعليمات مهمة خاصة بالسلامة لجميع وحدات البطارية

- تحذير:** اقرأ جميع تحذيرات السلامة وكل التعليمات الخاصة بوحدة البطارية والشاحن والأداة الكهربائية. قد يتسبب عدم اتباع هذه التحذيرات والتعليمات في الإصابة بصدمة كهربائية و/أو نشوب حرائق و/أو حدوث إصابة خطيرة.
- لا تقم بشحن البطارية أو استخدامها في أجواء قابلة للانفجار، على سبيل المثال في وجود سوائل أو غازات أو أتربة قابلة للاشتعال.
  - إذا قد يتسبب إدخال البطارية في الشاحن أو إخراجها منه في إشعال الغبار أو الأبخرة.
  - لا تقم مطلقاً بإدخال وحدة البطارية في الشاحن بالقوة. لا تقم بتعديل وحدة البطارية بأي طريقة لتتلاءم مع شاحن غير متوافق لأن ذلك قد يتسبب في انفجارها وإحداث إصابة شخصية. راجع الجدول الموجود في نهاية هذا الدليل للتعرف على البطاريات والشواحن المتوافقة.
  - قم بشحن حزم البطارية باستخدام شواحن DEWALT المخصصة لها فقط.



- لا تقم برش البطارية أو غمسها في الماء أو أي سوائل أخرى.
- لا تقم بتخزين الآداة ووحدة البطارية في مواقع يمكن أن تصل فيها درجة الحرارة إلى 40 درجة مئوية (104 فهرنهايت) (على سبيل المثال خارج الأسقف أو الأبنية المعدنية خلال فصل الصيف). للحصول على أطول عمر. قم بتخزين وحدات البطارية في مكان بارد وجاف.
- ملاحظة: لا تقم بتخزين وحدات البطارية في الآداة مع ترك فحل مفتاح التشغيل مفتوحًا. لا تقم مطلقًا بتحريك مفتاح التشغيل في الموضع ON.
- لا تحرق وحدة البطارية وتحولها إلى رماد حتى وإن كانت تالفة للغاية أو مهترئة بالكامل. إذ أن وحدة البطارية قد تنفجر في النار.
- وعند احتراق وحدات البطارية تتصاعد منها مواد وأدخنة سامة.
- في حالة ملامسة محتويات البطارية لل بشرة، قم على الفور بغسل منطقة التلامس بالماء والصابون اللطيف. في حالة ملامسة سائل البطارية للعينين. قم بشطفهما بالماء مع فتح العينين لمدة 15 دقيقة أو حتى زوال التهيج. عند الحاجة لعناية طبية. فاعلم أن سائل البطارية يتكون من خليط من الكربونات العضوية السائلة وأملاح الليثيوم.
- قد تسبب محتويات خلايا البطارية المفتوحة اهتياجًا للجهاز التنفسي. أفسح المجال لتنفس الهواء المنعش. وإذا استمرت الأعراض فالرجاء الحصول على رعاية طبية.

**تحذير: خطر الاحتراق.** إذا تعرض سائل البطارية للهب أو شرارات نارية فإنه يصير قابلاً للاشتعال.



**تحذير: خطر الحرائق.** لا تحاول مطلقًا فتح وحدة البطارية لأي سبب من الأسباب. في حالة تصدع غلبة وحدة البطارية أو تلفها، فلا تدخلها في الشاحن. لا تقم بتحميض وحدة البطارية أو إسقاطها أو إتلافها. لا تقم باستخدام وحدة بطارية أو شاحن تعرض لاصطدام قوي أو سقوط عنيف أو الدهس بالأقدام أو تعرض للتلف بأي طريقة (مثل الثقب بمسمار أو الطرق بمطرقة أو الدهس بالأقدام). يجب إعادة وحدات البطارية التالفة إلى مركز الخدمة لإعادة تدويرها.



### 1.3.2 النقل

**تحذير: خطر الحرائق.** قد يتسبب نقل البطاريات في وقوع حريق إذا تلامست أطراف توصيل البطارية بشكل غير متعمد مع المواد الموصلة. عند نقل البطاريات، تأكد أن أطراف توصيل البطارية محمية ومعزولة بشكل جيد عن المواد التي يمكن أن تتلامس معها وتسبب قصر دائرة.



تتوافق بطاريات DEWALT مع كل لوائح الشحن المعمول بها على النحو المنصوص عليه في المعايير القانونية والخاصة بالمجال والتي تتضمن توصيات الأمم المتحدة حول نقل المواد الخطرة ولوائح نقل المواد الخطرة من اتحاد النقل الجوي (IATA) ولوائح المواد الخطرة التابعة للمنظمة البحرية الدولية (IMDG) والاتفاقية الأوروبية المتعلقة بالنقل الدولي للمواد الخطرة بالطرق البرية (ADR). تم اختبار خلايا الليثيوم أيون والبطاريات وفقًا للقسم 38.3 من توصيات الأمم المتحدة الواردة في دليل الاختبارات والمعايير المتعلقة بنقل المواد الخطرة. في أغلب الحالات، سيتم استثناء حزمة بطارية DEWALT من التصنيف كمادة خطيرة من الفئة 9 منظمة بالكامل. وبشكل عام، ستتطلب عمليات الشحن التي تحتوي على بطارية ليثيوم أيون بمعدل طاقة أكبر من 100 واط ساعة (Wh)، أن يتم شحنها كمادة من الفئة 9 منظمة بالكامل. جميع بطاريات الليثيوم أيون لديها علامة بمعدل واط الساعة (Wh) موضوعة على حزمة البطارية. بالإضافة إلى ذلك، ونظرًا لتعقيدات اللوائح، توصي DEWALT بعدم شحن حزم بطاريات الليثيوم أيون جواً بمفردها بعض النظر عن معدل واط الساعة. يمكن شحن المواد المزودة ببطارية (المجموعات المزودة) جواً كما هو الحال إذا كان معدل واط الساعة لحزمة البطارية لا يتجاوز 100 واط ساعة. بعض النظر عما إذا كانت عملية الشحن تعد مستثناءة أو منظمة بالكامل، تقع على جهة الشحن مسؤولية مراجعة أحدث اللوائح للتعبئة ووضع الملصقات/العلامات ومتطلبات التوثيق. المعلومات المقدمة في هذا القسم من دليل المستخدم يتم توفيرها بحسن نية ويُعتقد بأنها دقيقة في وقت إنشاء هذه الوثيقة. ومع ذلك، لا يتم تقديم ضمانات صريحة أو ضمنية. تقع على المشتري مسؤولية التأكد من توافق هذه الأنشطة مع اللوائح المعمول بها.

### شحن بطارية DEWALT FLEXVOLT™

تحتوي بطارية DEWALT FLEXVOLT™ على وضعين: الاستخدام والشحن.

**وضع الاستخدام:** عندما تكون بطارية FLEXVOLT™ بمفردها أو داخل المنتج DEWALT بقدرة ٢٠ فولت كحد أقصى\*، ستعمل كبطارية بقدرة ٢٠ فولت كحد أقصى. عندما تكون بطارية FLEXVOLT™ داخل منتج كبطارية بقدرة ٦٠ فولت كحد أقصى\* أو بقدرة ١٢٠ فولت كحد أقصى، ستعمل كبطارية بقدرة ٦٠ فولت كحد أقصى.

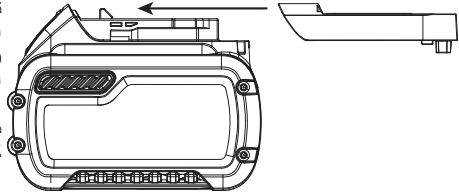

**وضع الشحن:** عند تركيب الغطاء ببطارية FLEXVOLT™، تكون البطارية في وضع الشحن. يتم فصل ألواح الخلايا كهربياً داخل الوحدة، مما ينتج عنه وجود ثلاث بطاريات بقدرة واط ساعة (Wh) أقل بالمقارنة مع بطارية واحدة بقدرة واط ساعة أعلى. ويمكن لهذه الكمية المتزايدة للثلاث بطاريات بقدر واط ساعة الأقل أن تعفي الوحدة من بعض قوانين الشحن المفروضة على البطاريات ذات قدرة واط ساعة الأعلى. يشير الملصق الخاص بالبطارية إلى قدرة 2 واط ساعة (شاهد المثال). وفقاً لكيفية شحن البطارية، يجب أن يتم استخدام قدرة واط الساعة المناسبة لتحديد متطلبات الشحن المستخدمة. إذا تم استخدام غطاء الشحن، فسيتم اعتبار الوحدة ثلاث بطاريات في تصنيف واط الساعة المحدد لعملية "الشحن". إذا تم الشحن بدون الغطاء أو داخل أداة، فسيتم اعتبار الوحدة بطارية واحدة بتصنيف واط الساعة المحدد بجوار "الاستخدام".

مثال على علامة ملصق الاستخدام والشحن

- الاستخدام: شحن ١٢٠ واط ساعة: ٣ x ٤٠ واط ساعة

على سبيل المثال، تصنيف واط السعة الخاص بالشحن 3 x 40 واط ساعة، يعني وجود 3 بطاريات بقدرة 40 واط لكل واحدة. تصنيف واط الساعة الخاص بالاستخدام يبلغ 120 واط ساعة (بطارية واحدة مضمنة).

- 1.3.3 تعليمات الأمان المهمة لكل شوان البطارية
- لا تحاول شحن وحدة البطارية بأي أجهزة شحن أخرى بخلاف تلك الموصوفة في هذا الدليل. تم تصميم الشاحن ووحدة البطارية خصيصًا للعمل مع بعضهما البعض.
  - تم تصنيع أجهزة الشحن هذه بغرض واحد فقط وهو شحن بطاريات DEWALT القابلة لإعادة الشحن. وقد يتسبب أي استخدام آخر لهذه الأجهزة في حدوث حريق أو صدمة كهربائية أو صعق بالتيار الكهربائي.
  - لا تعرض الشاحن للمطر أو التلج المتساقط.
  - لفصل الشاحن قم بسحبه من القابس وليس من السلك فهذا من شأنه تقليل مخاطر الإضرار بالسلك أو القابس الكهربائي.
  - تأكد أن السلك موجود في مكان لا يعرضه للدهس بالأقدام أو يتسبب في عرقلة السير أو أن يكون عرضة للتلف أو الضغط عليه بأي طريقة أخرى.
  - لا تستخدم أي سلك امتداد ما لم تكن هناك حاجة ملحة لذلك. قد يتسبب أي سلك امتداد غير مناسب في حدوث حريق أو صدمة كهربائية أو صعق بالتيار الكهربائي.
  - عند تشغيل الشاحن في أماكن مفتوحة، قم دائمًا بتوفير مكان جاف واستخدم سلك امتداد مناسب للاستخدام في أماكن مفتوحة. استخدم سلك مناسب للأماكن المفتوحة بقليل من خطر حدوث صدمة كهربائية.

#### الحد الأدنى لقياس مجموعات الأسلاك

الطول الإجمالي للسلك بالأقدام (بالمتر)		الطول الإجمالي للسلك بالأقدام (بالمتر)		الطول الإجمالي للسلك بالأقدام (بالمتر)		الطول الإجمالي للسلك بالأقدام (بالمتر)		الفولطية
150	(45.7)	100	(30.5)	50	(15.2)	25	(7.6)	120 فولت
300	(91.4)	200	(61.0)	100	(30.5)	50	(15.2)	240 فولت
قياس السلك الأمريكي				قدرة الأمبير				
				لا يزيد عن	أكثر من			
14	16	16	16	18	18	6	0	
12	14	16	16	18	18	10	6	
12	14	16	16	16	16	12	10	
غير موصى به				12	14	16	12	

- يلزم أن يحتوي سلك الامتداد على حجم سلك مناسب (AWG أو عداد السلك الأمريكي) من أجل الحماية. كلما قل عدد مقياس السلك، زادت قدرة الكبل. بمعنى أن القياس 16 لديه قدرة أعلى من القياس 18. سيتسبب السلك ذو الحجم الأقل في حدوث هبوط في فولطية الخط. مما ينتج عنه فقد للطاقة وزيادة درجة الحرارة. عند استخدام أكثر من سلك امتداد للوصول إلى الطول الإجمالي، تأكد من كل سلك امتداد يحتوي على الحد الأدنى على الأقل لحجم السلك. يعرض الجول التالي الحجم الصحيح للاستخدام وفقًا لطول السلك وقدرة أمبير لوحة المعالم. في حالة عدم التأكد، استخدم القياس الأثقل التالي. كلما قل رقم القياس، زاد ثقل السلك. لا تضع أي شيء أعلى الشاحن أو تضع الشاحن فوق سطح لين بما يتسبب في سد فتحات التهوية وارتفاع مفرط لدرجة الحرارة الداخلية. ضع الشاحن في مكان بعيد عن أي مصدر للحرارة. يتم تهوية الشاحن من خلال فتحات تهوية في الجزء العلوي وفي الجزء السفلي من المبيت.
- لا تقم بتشغيل الشاحن باستخدام سلك أو قابس تالف.
- لا تقم بتشغيل الشاحن إذا تعرض لاصطدام قوي أو سقوط عنيف أو تعرض للتلف بأي وسيلة أخرى. في حالة حدوث ذلك، اصطحبها إلى مركز خدمة معتمد.
- لا تحاول فك الشاحن واصطحبه إلى مركز خدمة معتمد عند الجادة لإجراء صيانة أو إصلاح. قد يتسبب أي تفكيك غير صحيح للشاحن في التعرض لخطر حدوث صدمة كهربائية أو صعق بالتيار الكهربائي أو نشوب حريق.
- قبل أي محاولة للتنظيف، قم بفصل الشاحن عن منفذ التيار. فهذا من شأنه التقليل من مخاطر الصدمة الكهربائية. ولا يكفي إخراج وحدة البطارية للتقليل من هذه المخاطر.
- لا تحاول مطلقًا توصيل أكثر من شاحن في وقت واحد.
- تم تصميم الشاحن ليعمل على التيار القياسي للكهرباء في المنازل وهو 220 إلى 240 فولت. ولا تحاول استخدامها مع أي فولطية أخرى، ولا يسري ذلك على شاحن المركبة.

تحذير: مخاطر الصدمة الكهربائية. لا تسمح بتسرب أو سقوط أي سائل إلى داخل الشاحن. إذ قد يتسبب ذلك في حدوث صدمة كهربائية.



تحذير: خطر الاحتراق. لا تقم بغمس وحدة البطارية في أي سائل أو تسمح للسوائل بالدخول إلى وحدة البطارية. لا تحاول مطلقاً فتح وحدة البطارية لأي سبب من الأسباب. إذا انكسر المبيت البلاستيكي للبطارية أو تشقق، فقم بإرجاعه إلى مركز الخدمة لإعادة تدويره.



تنبيه: خطر الاحتراق. لتقليل مخاطر الإصابة، لا تقم بشحن أي بطاريات سوى بطاريات DEWALT القابلة لإعادة الشحن. أما الأنواع الأخرى من البطاريات فقد يتسبب شحنها في زيادة درجة الحرارة، مما ينتج عنه حدوث انفجار ينتهي بإصابة شخصية أو تلف الممتلكات.



**ملاحظة:** في حالات خاصة، وأثناء إدخال الشاحن في مصدر الطاقة، يمكن تقصير ملامسات الشحن المكشوفة داخل الشاحن باستخدام مادة خارجية. يجب إبعاد المواد الخارجية ذات الطبيعة الموصلة للكهرباء عن فتحات الشاحن. من أمثلة تلك المواد على سبيل المثال لا الحصر: الصفوف الفولاذي ورقائق الألومنيوم أو أي مركب من جسيمات معدنية. قم دائماً بفصل الشاحن عن مصدر الطاقة عند عدم وجود وحدة بطارية في فتحة الشاحن. قم بفصل الشاحن قبل عملية التنظيف.

## 2. المواصفات

### 2.1 البيانات الفنية

#### 2.1.1 مواصفات الأداة

القولبية	V <sub>DC</sub>	18 اسمي / 20 أقصى
النوع		1
نوع البطارية		ليثيوم أيون
الوزن (بدون حزمة البطارية)	كجم [رطل]	2.5 [5.5]
<b>القيم الكلية للتشويش والاهتزاز (مجموع ناقل ثلاثي المحور) محددة وفقاً لـ EN 62841-1 و EN 62841-2-2:</b>		
L <sub>يسكن</sub> مستوى ضغط الصوت	ديسيبل (A)	80.0
K <sub>يسكن</sub> مستوى الشك وضغط الصوت	ديسيبل (A)	3.0
L <sub>يسكن</sub> مستوى ضغط الصوت	ديسيبل (A)	91.0
K <sub>يسكن</sub> مستوى الشك وقوة الصوت	ديسيبل (A)	3.0
مستوى الاهتزاز بالأمتار في الساعة	م <sup>2</sup> /ث	0.5 (>2.5)
مستوى الشك للاهتزاز K	م <sup>2</sup> /ث	1.5

ملاحظة: بالنسبة لتوجيهات EN، يتم تقريب انبعاثات الصوت إلى أقرب 0.5 ديسيبل

#### 2.1.2 مواصفة البطارية والشاحن

وحدة البطارية*	لا ينطبق	XJ
نوع البطارية	ليثيوم أيون	ليثيوم أيون
القولبية	V <sub>DC</sub>	18 اسمي / 20 أقصى
القدرة	أمبير في الساعة	2.0/4.0
الوزن	كجم [رطل]	[0.88/1.35] 0.40/0.61
مدة الشحن	دقيقة	30/60
<b>الشاحن**</b>		
نوع البطارية	ليثيوم أيون	ليثيوم أيون
قولبية الموصلات الرئيسية لنوع البطارية	V <sub>AC</sub>	120
تردد الإدخال	هرتز	50
الوزن	كجم	0.50

\* الأدوات السريعة متوافقة مع بطاريات DEWALT ليثيوم أيون من نوع الشريحة 18 فولط اسمي/20 فولط أقصى  
\*\*تعتمد مدة الشحن على نوع وحدة الشحن DCB115 DEWALT.

### 2.1.3 أدوات التثبيت المقدرة لكل عملية شحن

بطارية 4.0 أمبير في الساعة	بطارية 2.0 أمبير في الساعة	قطر أداة التثبيت الاسمي مم [بوصة]
1600	800	4.8 مم [3/16 بوصة] Steel ®NeoSpeed

ملاحظة: يتم سرد هذه القيم على سبيل التوجيه فقط. وهي تقديرات تستند إلى بطارية مشحونة بالكامل. قد تختلف النتائج اعتماداً على مادة أداة التثبيت والطلاء وحالة الأداة/البطارية وبيئة العمل.

### 2.2 محتويات العبوة

تحتوي هذه العبوة على:

١ أداة تركيب لاسلكية  
١ صندوق عدة

١ جهاز شحن  
١ دليل تعليمات

٢ ٢ أمبير ساعة من حزم بطارية ليثيوم أيون\*\*

\* يتم توفير مجموعات أدوات التثبيت بشكل منفصل:

\*\* كمية وحدات بطارية الليثيوم أيون وأنواعها على رقم الطراز ومنطقة البيع. للحصول على تفاصيل والتعرف على الخيارات، اتصل بالموزع المحلي لديك.

### 2.3 توافق أداة التثبيت

اسم أداة التثبيت		حجم أداة التثبيت										
M3 6-32 UNC	M2.5 4-40 UNC	6 مم	4 مم	3.5 مم	3 مم	2.5 مم 2.8 مم	3/16 بوصة 1/4 بوصة	5/32	1/8	3/32 بوصة		
							•	•	•	•	•	CHOBERT®
												GROVIT®
												AVLUG® *
		•						•	•	•	•	BRIV®
			•	•	•	•	•					RIVSCREW®
						•						AVTRONIC®
•	•											AVSERT®
								•	•	•		NEOSPEED®

\* AVLUG® 1/16 غير مناسبة

### 2.4 قائمة المكونات الرئيسية (الشكل A).

اليالون:			
ماسورة الدفع	f	زناد التشغيل	a
وحدة البطارية	g	محدد الوضع	b
زر تحرير البطارية	h	ملصق المحدد	c
المقبض الرئيسي	i	قفل الخرطوشة	d
غطاء الخرطوشة	j	مصباح العمل	e

تحذير: لا تقم بتعديل الأداة الكهربائية أو أي جزء منها. فقد يؤدي ذلك إلى حدوث إصابات شخصية.



## 2.5 الملحقات الاختيارية

**تحذير:** حيث إنه لم يتم اختبار الملحقات، بخلاف تلك المقدمة من STANLEY Engineered Fastening® مع هذا المنتج، فإن استخدام هذه الملحقات مع هذه الأداة قد يسبب نوعاً من المخاطر. للحد من مخاطر الإصابة، يتعين استخدام ملحقات STANLEY Engineered Fastening® الموصى بها فقط مع هذا المنتج. للمزيد من المعلومات حول الملحقات المناسبة، استشر الموزع التابع لك.

**تحذير:** للحد من خطر الإصابة الجسدية الخطيرة، قم بفصل البطارية قبل القيام بأي تعديلات أو إزالة الملحقات أو تركيبها.

تقوم سياسة STANLEY Engineered Fastening بتطوير المنتجات وتحسينها بشكل مستمر لذا نحتفظ بالحق في تغيير مواصفات أي من المنتجات دون إشعار مسبق.

## 3. إعداد الأداة واستخدامها

### 3.1 الاستخدام المقصود

تم تصميم أدوات تثبيت البراشيم السريعة لتركيب أدوات التثبيت السريعة STANLEY Engineered فقط. تعد هذه الأداة أداة كهربائية احترافية.

يجب قراءة جميع تحذيرات وإرشادات الأمان قبل تشغيل الأداة.



**تحذير:** لا تقم بتعديل الأداة الكهربائية أو أي جزء منها. فقد يؤدي ذلك إلى حدوث إصابات شخصية.



يجب عدم استخدام الأداة في الأجواء الرطبة أو في وجود غازات أو سوائل قابلة للاشتعال.

لا تسمح للأطفال بالاقتراب من الأداة. ويتعين وجود إشراف في حالة قيام أشخاص غير ذوي خبرة باستخدام هذه الأداة.

- الأطفال الصغار والأشخاص ذوو الإعاقة. هذا الجهاز غير معد للاستخدام من قبل الأطفال الصغار أو الأشخاص ذوي الإعاقة دون إشراف.

- هذا الجهاز غير معد للاستخدام من قبل الأشخاص (بما في ذلك الأطفال) الذين يعانون من نقص في القدرة البدنية أو الحسية أو العقلية أو نقص الخبرة أو المعرفة أو المهارات، إلا في حالة الإشراف عليهم من شخص مسؤول عن سلامتهم. ينبغي عدم ترك الأطفال مطلقاً بمفردهم مع هذا المنتج.

### السلامة الكهربائية

تم تصميم المحرك الكهربائي لتحمل جهد واحد فقط. تحقق دائماً من تناسب فولتية البطارية مع الفولتية الموجودة بلوحة البيانات. تأكد أيضاً من تناسب فولتية الشاحن الخاص بك مع تلك الخاصة بموصلات الطاقة الرئيسية.

يتميز شاحن DEWALT بعازل مزدوج وفقاً لمعيار EN60335؛ لذلك فلا حاجة لسلك تأريض.



### استخدام كابل امتداد

لا يتم استخدام سلك تمديد ما لم تكن هناك حاجة ملحة لذلك. استخدم كبل امتداد معتمد ومناسب لمدخلات الطاقة بجهاز الشحن (انظر البيانات الفنية). الحد الأدنى لحجم الموصل هو 1م2، والحد الأقصى للطول هو 30م.

عند استخدام بكرة كبل، قم دائماً بحل الكابل تماماً.

### قبل الاستخدام

- حدد معدات الأنف ذات المقاس المناسب وقم بتركيبها
- تأكد من شحن البطارية شحناً كاملاً
- أدخل البطارية في الأداة
- قم بسحب الزناد وتحريكه بشكل سريع لوضع الأداة في الموضع الصحيح

## 4. تعليمات التشغيل

ارتد دائماً واقبات معتمدة للسمع والعينين في جميع الأوقات عند استخدام معدات التثبيت



تحذير: قبل تعديل الأداة، قم دائماً بإزالة وحدة البطارية.



### 4.1 البطارية

#### 4.1.1 تركيب حزمة البطارية بمقبض الأداة (الشكل F)

- قم بمحاذاة حزمة البطارية (g) مع القضبان الموجودة بمقبض الأداة.
- قم بإزاحتها داخل المقبض حتى تستقر حزمة البطارية في مكانها بثبات في الأداة والتأكد من سماع صوت استقرار القفل في مكانه

#### 4.1.2 إزالة حزمة البطارية من الأداة (الشكل F)

- اضغط على زر تحرير البطارية (h) واسحب حزمة البطارية بثبات خارج مقبض الأداة.
- أدخل البطارية في الشاحن كما هو موضح في الشكل G.

### 4.2 إعدادات الأداة

#### 4.2.1 تحديد الوضع (الشكل B-D)

تتميز الأداة لديك بوجود محدد للوضع لاختيار وضع التشغيل المطلوب. أدر محدد الوضع قليلاً بيدك لتحديد الوضع المطلوب.

الشكل B. - وضع التثبيت

- استخدم هذا الوضع فقط عندما يتلاءم الشياق المحمل وفكوك المقدمة الصحيحة مع الأداة.

لا يمكن إزالة الفكوك في هذا الوضع إلا في حالة إزالة الشياق

الشكل C. - وضع القفل

- مصمم خصيصاً لأغراض الحماية. سيؤدي سحب مفتاح التشغيل إلى عدم تشغيل الأداة.

استخدم هذا الوضع عند نقل الأداة أو عندما تكون غير مستخدمة.

الشكل D. - وضع إعادة التحميل

- يتيح للمستخدم إزالة الشياق وإعادة تركيبه
- يختلف موضع مفتاح التشغيل في هذا الوضع عن وضع التثبيت

#### 4.2.2 مفتاح التشغيل

الشكل A - يحتوي مفتاح التشغيل (a) على ثلاثة (3) أوضاع مختلفة.

الوضع	التثبيت
الخيار الأول: اضغط مع الاستمرار على مفتاح التشغيل طوال مدة الدورة. يحتوي مفتاح التشغيل على عامل أمان لمنع التشغيل الزائد للأداة، ما يعني أنها ستعود تلقائياً إلى الموضع الرئيسي بعد الوصول إلى أقصى حد للتشغيل	الخيار الثاني: اضغط مع الاستمرار على مفتاح التشغيل وحرره بمجرد تثبيت أداة التثبيت. ستعود الأداة إلى الموضع الرئيسي تلقائياً.
سيؤدي الضغط بشدة على مفتاح التشغيل إلى عدم تشغيل الأداة. هناك تأخير مدته ثانية واحدة لمنع أي عمليات تشغيل إضافية للأداة في هذا الوضع.	إعادة التحميل
الضغط مع الاستمرار على مفتاح التشغيل < ثانية واحدة، ستنقل الأداة إلى فتح الفكوك. سيومض مفتاح العمل مرة من ثانية إلى دقيقتين. لإرجاع الأداة إلى الموضع الرئيسي بعد إعادة التحميل، يؤدي الضغط مع الاستمرار < ثانية واحدة، إلى توقف مصباح العمل عن الوميض.	

ملاحظة: قد لا يعمل مفتاح التشغيل بشكل فوري عقب الوصول إلى الموضع الرئيسي. تأكد من أن مصباح العمل مطفأ قبل تشغيل مفتاح التشغيل مرة أخرى. وهذا الإجراء قابل للتطبيق في كل أوضاع الأداة.

4.2.3 المؤشر الميكانيكي  
هناك ثلاثة أنواع مختلفة للمؤشرات الميكانيكية:

رقم الجزء	
07271-01100	يُستخدم للشياقات القياسية والشياقات القابلة للتدوير بحجم 5/32 بوصة
07279-05843	يُستخدم للشياقات القياسية القابلة للتدوير بحجم 1/8 بوصة
07279-05845	يُستخدم للشياقات القياسية القابلة للتدوير بحجم 3/16 بوصة

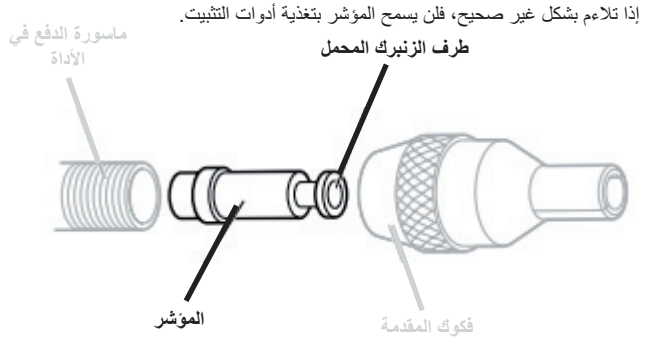

في حالة ما إذا تلاءم المؤشر بشكل صحيح عند امتلاك الأداة، نوصيك بالتحقق من الاتجاه قبل ملائمة جهاز المقدمة. يتعين أن يشير طرف المؤشر الزنبركي المحمل والمقعر بعض الشيء، باتجاه مقدمة الأداة كما هو موضح في الشكل التوضيحي.

عند ملائمة الطريقة الصحيحة، سينزلق المؤشر بطريقة سهل خارج مأسورة الدفع، عندما يتم دفع الشياق داخل مركزه، ثم سحبه للخلف.

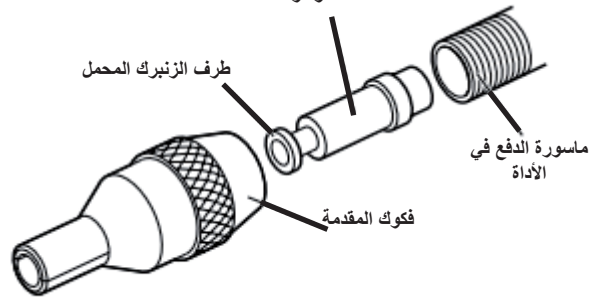

لعكس اتجاه المؤشر، اتبع الخطوات التالية:

- تأكد من إزالة الشياق من الأداة
- استخدم مفك براغي بشفرتين مسطحتين، وقم بفك المسامير المثبتة لغطاء الفك الخلفي
- ارفع غطاء الخرطوشة (k) بعيداً عن الأداة
- ارفع خرطوشة الفك الخلفي (l) بعيداً عن الأداة
- باستخدام شياق احتياطي برأس أصغر من 3 مم قم بتغذيتها من خلال الفتحة الصغيرة في مجموعة التشغيل وأدفع بالكامل للدخل حتى يكون الشياق غير مرئي.
- سيكون الطرف الخلفي للشياق مرئياً الآن من الجهة الأمامية لمأسورة الدفع (f). اسحب للدخل بشكل كامل لإزالة المؤشر من مأسورة الدفع.

4.2.4 مصباح العمل  
سيعمل مصباح العمل (e) لمدة >0.5 ثانية بعد وصول الأداة إلى الموضع الرئيسي. ويعد ذلك غير قابل للضبط من جانب المستخدم. ستظهر أنماط الإضاءة التالية للمساعدة في التشخيص.

0.5 = | ثانية مقسمة  
 ○ = مصباح العمل قيد التشغيل

أنماط مصباح العمل	
ثانية واحدة لم يتم اكتشاف الفك الخلفي	ثانية واحدة لم يتم تحديد اختيار الوضع (يتكرر النمط مرتين)
ثانية واحدة الفكوك الخلفية مفتوحة (يبدأ مؤقت مدته دقيقتين)	5 ثوانٍ البطارية منخفضة
ثانية واحدة في وضع القفل (يتكرر النمط مرتين)	ثانية واحدة البطارية منخفضة للغاية

تحذير: أثناء استخدام مصباح العمل، لا تحقق النظر في الضوء أو تضع الأداة في موضع يتسبب في قيام أي شخص بتحديد النظر إلى الإضاءة فيه. فقد ينتج ذلك إصابة بالغة للعين.



#### 4.3 الشواحن

تستخدم الأداة الخاصة بك شاحن DEWALT. تأكد من قراءة جميع تعليمات السلامة قبل استخدام الشاحن الخاص بك. لا يتطلب الشاحن أي تعديل وهو مصمم ليكون سهلاً عند التشغيل قدر الإمكان.

##### 4.3.1 شحن البطارية (الشكل G)

- قم بتوصيل الشاحن بأخذ مناسب قبل إدخال وحدة البطارية. (راجع مواصفات الشاحن في القسم 2)
- أدخل حزمة البطارية (g) في الشاحن (gg)، مع التأكد من استقرار الحزمة تمامًا في موضعها بالشاحن. ستومض اللمبة الحمراء (لمبة الشحن) بشكل مستمر للإشارة إلى بدء عملية الشحن.
- سيتم الإشارة إلى انتهاء الشحن بثبات الضوء الأحمر بشكل مستمر. اكتمل شحن الوحدة وهي جاهزة للاستخدام في هذا الوقت أو تركها في الشاحن.
- لإزالة وحدة البطارية من الشاحن، ادفع زر تحرير البطارية الموجود بوحدة البطارية.

ملاحظة: لضمان أداء أفضل وعمراً أطول لبطارية الليثيوم أيون، قم بشحنها شحنًا كاملاً قبل الاستخدام الأول.

##### 4.3.2 أوقات الشحن

الشواحن/أوقات الشحن (دقائق)						البطاريات			
DCB119	DCB132	DCB118	DCB115	DCB113	DCB107	الوزن بالكيلو جرام	أمبير في الساعة	V <sub>DC</sub>	رقم Cat
X	90	60	90	140	270	1.05	6.0/2.0	18/54	DCB546
X	140	85	140	220	420	1.25	9.0/3.0	18/54	DCB547
45	22	22	22	35	70	0.35	1.5	18	DCB181
120	60	60	60	100	185	0.61	4.0	18	DCB182
60	30	30	30	50	90	0.40	2.0	18	DCB183/B
150	75	75	75	120	240	0.62	5.0	18	DCB184/B
X	22	22	22	30	60	0.35	1.3	18	DCB185
90	45	45	45	70	140	0.48	3.0	18	DCB187
60	30	30	30	50	90	0.40	2.0	20	DCB203



4.3.3 عمليات الشاحن  
راجع المؤشرات لمعرفة حالة الشحن الخاصة بوحدة البطارية.

DCB107، DCB112، DCB113، DCB115، DCB118، DCB132

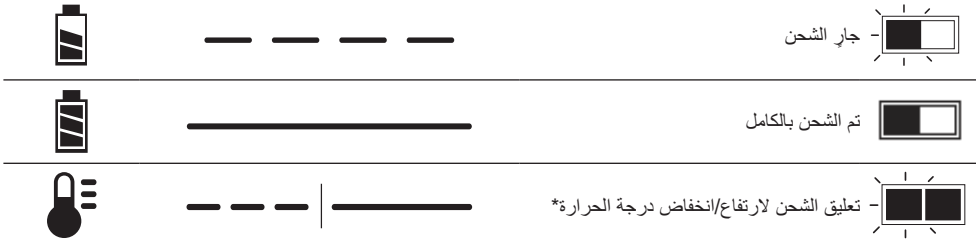

\* DCB107، DCB112، DCB113، DCB115، DCB118، DCB132

سيستمر الضوء الأحمر في الوميض، لكن سيضيء المؤشر الضوئي الأصفر أثناء عملية التشغيل، وبمجرد وصول وحدة البطارية إلى درجة الحرارة المناسبة، سيتم إطفاء الضوء الأصفر وسيستأنف الشاحن إجراء عملية الشحن.

لن يقوم هذا الشاحن بشحن البطارية المعيبة. سوف يشير الشاحن إلى البطارية المعيبة بعدم تشغيل الضوء أو من خلال وميض وبنمط يشير إلى وجود مشكلة في الوحدة أو الشاحن.  
**ملاحظة:** قد يعني ذلك أيضاً وجود مشكلة بالشاحن.  
إذا كان الشاحن يشير إلى وجود مشكلة، فاهرب بالشاحن وحزمة البطارية لفحصهما في مركز خدمة معتمد.

**تعليق الشحن لارتفاع/انخفاض درجة الحرارة**

عندما يكتشف الشاحن أن البطارية ساخنة جداً أو باردة للغاية، فإنه يبدأ تلقائياً وضع تعليق الشحن لحين رجوع درجة الحرارة للوضع الطبيعي، وتعليق شحن البطارية حتى تصل إلى درجة حرارة مناسبة. وبعد ذلك يقوم الشاحن بالتبديل تلقائياً إلى وضع شحن البطارية. تضمن هذه الميزة الوصول إلى الحد الأقصى لعمر البطارية.  
يستغرق شحن البطارية الباردة نصف معدل شحن البطارية الدافئة تقريباً. سيتم شحن البطارية بهذا المعدل البطيء طوال دورة الشحن ولن تعود إلى معدل الشحن الأقصى حتى عند دفاء البطارية.

4.3.4 نظام الحماية الإلكتروني

تم تصميم بطاريات الليثيوم مع نظام حماية إلكتروني يحمي البطارية ضد التحميل الزائد أو السخونة الشديدة أو التفريغ الكامل للشحن. وفي حالة تشغيل نظام الحماية الإلكتروني، يتم إيقاف الأداة تلقائياً. في حالة حدوث ذلك، ضع بطارية الليثيوم أيون على الشاحن حتى يكتمل الشحن تماماً.

4.3.5 التركيب على الحائط

DCB107، DCB112، DCB113، DCB115، DCB118، DCB132

تم تصميم الشواحن ليتم تركيبها على الحائط أو لوضعها بشكل عمودي على منضدة أو سطح العمل. في حالة التعليق على الحائط، ضع الشاحن ضمن نطاق مصدر تيار كهربائي وبعيداً عن الأركان أو العوائق الأخرى التي تعيق تدفق الهواء. استخدم الجزء الخلفي للشاحن كقالب للموقع الخاص ببراعي التعليق على الحائط. قم بتعليق الشاحن بشكل آمن باستخدام براغي الحوائط الجافة (ثُبَاع بشكل منفصل) بطول 1 بوصة (25.4 مم) على الأقل، مع رأس برغي يقطر 0.28-0.35 بوصة (7-9 مم)، مع تثبيتها في قطعة خشبية للحصول على عمق مثالي، مع ترك مسافة معروضة من البرغي تبلغ 7/32 بوصة (5.5 مم). قم بمحاذاة الفتحات الموجودة بالجزء الخلفي من الشاحن مع البراعي الظاهرة مع إدخالها بالكامل في الفتحات.

4.3.6 تعليمات تنظيف الشاحن

**تحذير:** مخاطر الصدمة الكهربائية. قبل التنظيف، قم بفصل الشاحن عن منفذ التيار المتناوب. يمكن إزالة الأوساخ والشحوم من الأجزاء الخارجية للشاحن باستخدام قطعة قماش أو فرشاة ناعمة غير معدنية. لا تستخدم الماء أو مذيبيات التنظيف.



4.3.7 ملاحظات مهمة عن عملية الشحن

- 1) يمكن الحصول على أطول عمر وأفضل أداء إذا تم شحن وحدة البطارية في وقت تكون درجة حرارة الهواء فيه ما بين 65 إلى 75 درجة فهرنهايت (18 إلى 24 درجة مئوية). لا تتم شحن وحدة البطارية في درجة حرارة هواء تكون أقل من +40 درجة فهرنهايت (4.5 درجة مئوية) أو أعلى من +104 درجة فهرنهايت (40 درجة مئوية). تعد هذه التعليمات مهمة وستمنع حدوث أضرار بالغة لوحدة البطارية.

- (2) قد ترتفع درجة حرارة الشاحن ووحدة البطارية لدرجة تمنع لمسهما أثناء الشحن. ويعد هذا الأمر عادياً ولا يشير إلى وجود مشكلة. لتسهيل تبريد وحدة البطارية بعد الاستخدام، تجنب وضع الشاحن أو وحدة البطارية في بيئة دافئة مثل وضعها في سقيفة معدنية أو داخل مقطورة غير معزولة.
- (3) إذا كانت وحدة البطارية لا يتم شحنها بشكل صحيح:
- (a) تحقق من تشغيل المقبس من خلال توصيله بمصباح أو أي جهاز آخر؛
- (b) تحقق لمعرفة ما إذا كان المقبس موصلاً بمفتاح الضوء الذي يقوم بإيقاف تشغيل الطاقة عند قيامك بإطفاء الإضاءة؛
- (c) انقل الشاحن ووحدة البطارية إلى مكان تكون درجة حرارة الهواء به من 65 إلى 75 درجة فهرنهايت (18 إلى 24 درجة مئوية)؛
- (4) إذا استمرت مشاكل الشحن، فاصطحب الأداة ووحدة البطارية والشاحن إلى مركز خدمة محلي معتمد.
- (5) يتعين إعادة شحن وحدة البطارية إذا فشلت في توفير طاقة كافية في المهام التي كانت تتم بسهولة قبل ذلك. لا تستمر في استخدام الأداة في الظروف التالية. اتبع الإجراء الخاص بالشحن. يمكنك أيضاً شحن وحدة بطارية مستخدمة جزئياً إذا رغبت في ذلك، ولن يؤثر ذلك على حزمة البطارية.
- (6) يجب إبعاد المواد الخارجية ذات الطبيعة الموصلة للكهرباء عن فتحات الشاحن، من أمثلة تلك المواد على سبيل الذكر لا الحصر، الغبار الناعم والرقائق المعدنية والصوف الفلاني ورفائق الألومنيوم أو أي مركب من جسيمات معدنية. قم دائماً بفصل الشاحن عن مصدر الطاقة عند عدم وجود وحدة بطارية في فتحة الشاحن. قم بفصل الشاحن قبل عملية التنظيف.
- (7) لا تقم بتجميد أو غمر الشاحن في الماء أو أي سوائل أخرى.

#### 4.4 وحدات البطارية

**ملاحظة:** للحصول على أفضل نتائج، تأكد أن البطارية مشحونة بالكامل.

##### 4.4.1 تركيب حزمة البطارية وإزالتها (الشكل 8B)

###### تركيب وحدة البطارية بمقبض الأداة

- قم بمحاذاة وحدة البطارية (M) والقضبان الموجودة داخل مقبض الأداة (الشكل 8b) ثم قم بإزاحتها داخل المقبض حتى تستقر وحدة البطارية في مكانها داخل الأداة بشكل يضمن عدم تحركها.

###### إخراج وحدة البطارية من الأداة

- اضغط على زر تحرير البطارية واسحبها بثبات خارج مقبض الأداة. أدخل وحدة البطارية في الشاحن كما هو موضح في قسم الشاحن بهذا الدليل.

###### توصيات التخزين

- أفضل مكان للتخزين هو المكان البارد والجاف بعيداً عن ضوء الشمس المباشر والحرارة المرتفعة أو البرودة الشديدة. للحصول على أداء أفضل وعمر أطول للبطارية، قم بتخزينها في درجة حرارة الغرفة عند عدم الاستخدام.
  - للتخزين لفترة طويلة، يُنصح بتخزين بطارية مشحونة شحناً كاملاً في مكان بارد وجاف وبعيداً عن الشاحن للحصول على أفضل النتائج.
- ملاحظة:** يجب عدم تخزين وحدات البطارية بعد نفاذ شحنها بالكامل. قبل الاستخدام، ستحتاج البطارية لإعادة شحنها.

#### 4.4.2 حزم بطارية ذات مقياس للطاقة

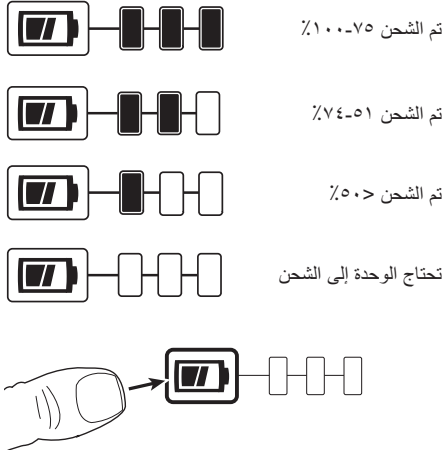

تتضمن بعض وحدات بطارية DEWALT مقياساً للطاقة والذي يتكون من ثلاثة مصابيح LED باللون الأخضر تشير إلى مستوى الشحن المتبقي في وحدة البطارية. يقوم مقياس الطاقة بالإشارة إلى مستويات الشحن المتبقي بشكل تقريبي في وحدة البطارية وفقاً للمؤشرات التالية:

لتشغيل مقياس الطاقة، اضغط مع الاستمرار على زر مقياس الطاقة. ستقوم الثلاثة مصابيح LED باللون الأخضر بالإضاءة لتحديد مستوى الشحن المتبقي. عندما يكون مستوى الشحن في البطارية أقل من حد الاستخدام، لن يضيء مقياس الطاقة، وساعتها يلزم إعادة شحن البطارية. **ملاحظة:** يعد مقياس الطاقة مؤشراً فقط على الشحن المتبقي في وحدة البطارية. ولا يشير إلى عمل الأداة وهو عرضة للتغيير وفقاً لمكونات المنتج ودرجة الحرارة واستخدام المستخدم النهائي. للحصول على مزيد من المعلومات حول وحدات البطارية المزودة بمقياس للطاقة، يرجى الاتصال بالرقم ١-٨٠٠-٤٣٣-٤٣٣ (١-٨٠٠-٤٣٣-٤٣٣) في شركة DEWALT أو زيارة موقعنا على الويب [www.dewalt.com](http://www.dewalt.com) (٩٢٥٨).

### 5. إجراء التشغيل

في أدوات التثبيت السريعة، تتكون جزء المقدمة دائماً من ثلاثة عناصر، الفك الأمامي والشياق والزنبرك التابع للشياق. تتم مطابقة العناصر الثلاثة مع أداة التثبيت الموجودة ومع حجم الفتحة الموجودة في الاستخدام.

**تحذير:** من الضروري ملاءمة جزء المقدمة في الأداة لضمان إجراء تثبيت فعال لأداة التثبيت وتشغيل آمن للأداة. اقرأ تحذيرات الأمان بعناية



**تحذير:** التزم دائماً بتعليمات السلامة والوائح المعمول بها.



**تحذير:** للحد من خطر الإصابات الشخصية الخطيرة، قم بفصل حزمة البطارية قبل إجراء أي تعديل أو إزالة/تركيب المرفقات أو الملحقات



**تحذير:** للحد من خطر الإصابة الجسدية الخطيرة، استخدم دائماً الوضع الصحيح للمقبض.



**تحذير:** للحد من خطر الإصابة الجسدية الخطيرة، أمسك الأداة دائماً بإحكام تحسباً لأي رد فعل مفاجئ.



#### 5.1 الوضع الصحيح للمقبض

يتطلب الوضع الصحيح للمقبض وضع يد واحدة على المقبض الرئيسي (j)، الشكل A. يمكن تشغيل الأداة باليد اليمنى أو اليسرى.

#### 5.2 تحميل الأداة

- تأكد من أن المؤشر الميكانيكي ملاءم وفي الاتجاه الصحيح داخل الأداة
- قم بتثبيت براغي فكوك المقدمة المحددة في مسورة الدفع داخل الأداة.
- افتح فكوك المقدمة من خلا إدارة الحلقة الخارجية في لفكوك المشغلة بالكامل أو من خلال الدفع باتجاه طرفي الفك، كما هو موضح في أدناه في الجهة اليسرى.
- قم بتوصيل البطارية بالأداة.
- حدد وضع إعادة التحميل ثم اضغط مع الاستمرار على مفتاح التشغيل لمدة < ثانية واحدة حتى يتم تشغيل الأداة ويبدأ مصباح العمل في الوميض بفواصل زمنية تبلغ ثانية واحدة
- أدخل الشياق المجمع مسبقاً والزنبرك التابع للشياق وأدوات التثبيت داخل فكوك المقدمة حتى يعود الشياق بالكامل إلى حاجز إيقاف الشياق. يتعين أن يكون هناك كمية صغيرة من أدوات التثبيت بارزة من فكوك المقدمة.
- مع دعم فكوك المقدمة، اضغط مع الاستمرار على مفتاح التشغيل لمدة < ثانية واحدة، وسيتم تشغيل الأداة إلى الوضع الرئيسي. تأكد من أن الشياق والبراشيم لا تتحرك مع الأداة
- أغلق فكوك المقدمة وتأكد من ظهور برشامة واحدة. إذا كانت في موضع غير صحيح، فراجع قسم الشياق (5.4) لضبطها.

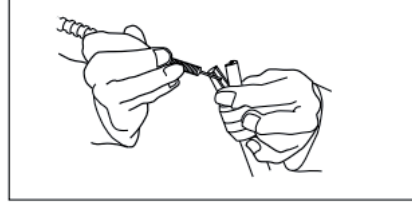
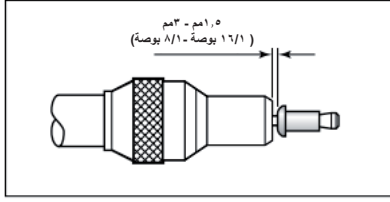

### 5.3 الفكوك الخلفية

#### 5.3.1 إزالة الخرطوشة

- تأكد من أن الأداة في الموضع الرئيسي ومن إزالة الشياق من الأداة.
- قم بإزاحة قفل الخرطوشة للأمام ، وادر غطاء الخرطوشة لأعلى لعرض خرطوشة الفك الخلفي
- ارفع مقبض الخرطوشة وأزح الخرطوشة لأعلى بعيدًا عن الأداة
- يعد إجراء ملاءمة الخرطوشة الإجراء المعاكس لهذا الإجراء

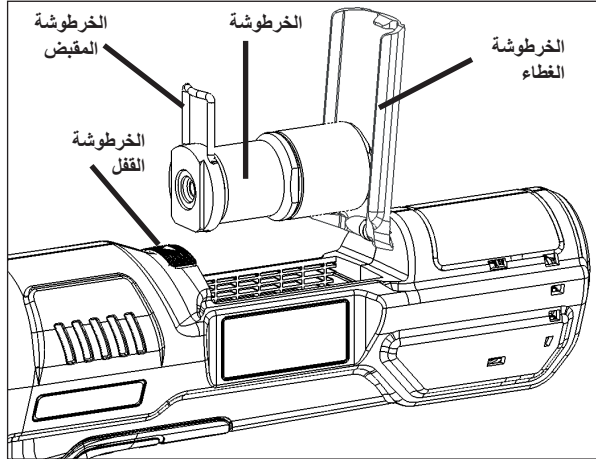

#### 5.3.2 استبدال الفكوك الخلفية

- ارفع خرطوشة الفك الخلفي لإزالتها من الأداة
- قم بتثبيت جسم الخرطوشة بعناية بشكل رأسي حتى يكون الغطاء الطرفي متجهًا لأعلى
- باستخدام مفتاح ربط مقاس 30 مم، قم بفك براغي الغطاء الطرفي من جسم الخرطوشة
- أزل جسم الخرطوشة من القامطة، ثم أزل الزنبرك وبرج الفك من الجسم.
- تستقر الفكوك في برج الفكوك، ويتعين استبدالها عند الضرورة.
- يعد التجميع الإجراء المعاكس لهذا الإجراء. تأكد من أن الفكوك مستقرة بشكل صحيح عند التجميع.

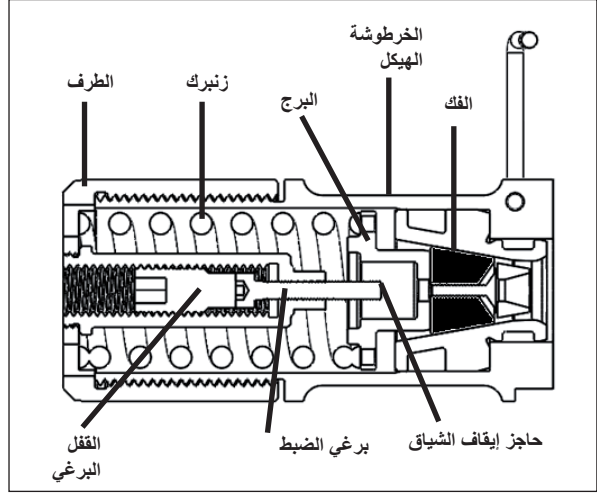

ملاحظة: يعد ذلك عرضًا للمقطع المتداخل في خرطوشة الفك الخلفي

#### 5.4 الشياق

**تحذير:** بينما قد يحدث مقدارًا صغيرًا من البلي والتآكل بشكل طبيعي عبر الاستخدام الطبيعي والصحيح للشياقات، يتعين فحصها باستمرار بحثًا عن كميات البلي والتآكل الزائدة، مع توخي الانتباه بشكل خاص لقطر الرأس ومساحة إمساك الفك الخلفي للساق أو التفرع الشديد للساق أو أي اهتراء في الشياق. قد تخرج الشياقات التي تتعطل أثناء الاستخدام عنوة من الأداة. تقع المسؤولية على العميل في ضمان أن الشياقات يتم استبدالها قبل وقوع مستويات زائدة من البلي وبشكل دائم قبل الوصول إلى العدد الموصى به من عمليات التثبيت. اتصل بمندوب STANLEY Engineered Fastening لديك، والذي سيوضح لك معرفة الشكل من خلال قياس حمل الشوكة لاستخدامك من خلال أداة اختبار تمت معايرتها.



#### 5.4.1 تحميل الشياق

- أدخل الشياق داخل الطرف الخلفي من أدوات التثبيت من خلال الغلاف الورقي.
- أزح الزنبرك التابع للشياق داخل الشياق مع التأكد من الاتجاه الصحيح كما هو ظاهر أدناه
- من خلال الإمساك بالطرف الخلفي للشياق، مزق الغلاف الورقي الموجود حول أدوات التثبيت.

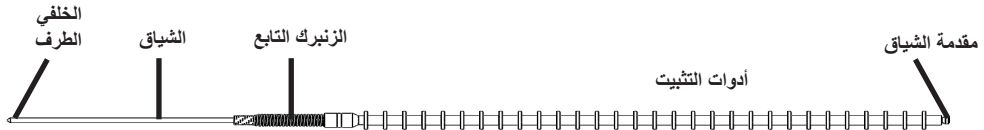

#### 5.4.2 ضبط حاجز إيقاف الشياق

- أزل الشياق من الأداة، وتأكد من أن الأداة في الموضع الرئيسي.
- أزل خرطوشة الفك الخلفي
- بالرجوع إلى الشكل الموجود في القسم 5.3.2، أزل براغي القفل بالكامل، والتي يمكن الوصول إليها من مقدمة الغطاء الطرفي
- باستخدام مفتاح سداسي بحجم 3 مم، قم بضبط براغي الضبط عند الضرورة.
- قم بتركيب براغي القفل بعد تثبيت براغي الضبط.

## 6. صيانة الأداة

### 6.1 معدل تكرار الصيانة

البند	معدل التكرار
الفحص العام للأداة	يوميًا
افحص الشياق لاكتشاف أي تآكل أو تلف	يوميًا
افحص فكوك المقدمة وقم بتنظيفها	يوميًا أو كل 10000 عملية تركيب
افحص حلقة OP وأزل الشحم الموجود على البرغي.	أسبوعيًا
أزل الفكوك الخلفية وافحصها، ثم قم بتنظيفها	أسبوعيًا
قم بالفك بشكل كامل، واستبدل المكونات البالية وقم بتشحيم مجموعة التشغيل	500000 عملية تركيب أو سنويًا*

\*اتصل بمركز خدمة معتمد لإكمال العملية

### 6.2 التنظيف

ارتد دائمًا واقبات معتمدة للعينين في جميع الأوقات عند تنظيف المعدة.



#### 6.2.1 الأجزاء الخارجية للأداة

حافظ على فتحات تنفيس عادم المحرك عديم المسفرات خالية من الغبار والأوساخ. إذا لزم الأمر، استخدم قطعة قماش ناعمة ومبللة لإزالة الغبار والأوساخ من فتحات العادم.

تحذير: ارتد واقي عينين معتمدًا وقناع أترية معتمدًا عند القيام بهذا الإجراء.



تحذير: لا تستخدم أبدًا المذيبات أو المواد الكيميائية القوية الأخرى في تنظيف الأجزاء غير المعدنية الموجودة في الأداة. فقد تؤدي هذه المواد الكيميائية إلى إضعاف المواد البلاستيكية المستخدمة في هذه الأجزاء. استخدم قطعة قماش مبللة بالماء وصابون لطيف فقط. لا تسمح بتسرب أي سوائل إلى داخل الأداة؛ ولا تغمس مطلقًا أي جزء من الأداة داخل السائل.



#### 6.2.2 الفحص الظاهري

افحص الأداة بحثًا عما يلي:

- تلف بالمقايض أو ماسورة الدفع أو فكوك المقدمة
- مكونات أو براغي مفكوكة
- أي بقع زيت على الميبتات
- تقشير في القالب العلوي (الماسكة المطاطية)
- انسداد فتحات العادم
- ملصقات تحذير غير مقروءة أو مفقودة

### 6.3 تعليمات تنظيف الشاحن

تحذير: مخاطر الصدمة الكهربائية. قبل التنظيف، قم بفصل الشاحن عن منفذ التيار المتناوب.



يمكن إزالة الأوساخ والشحوم من الأجزاء الخارجية للشاحن باستخدام قطعة قماش أو فرشاة ناعمة غير معدنية. لا تستخدم الماء أو مذيبات التنظيف

### 6.4 قطع الغبار - الأداة

بالنسبة للأجزاء القابلة للاستهلاك مثل جزء المقدمة والمؤشرات الميكانيكية والشياقات والزنبركات التابعة، نرجوا منك الرجوع إلى أدلة الملحقات والتي يمكنك العثور عليها على موقع الويب لدينا على العنوان

<https://www.STANLEYEngineeredFastening.com/resource-center/document-library>

فيما يلي قائمة بقطع غيار الأداة المتاحة

رقم الجزء	الوصف	الكمية حسب الأداة
07151-00403	الفك الخلفي	مجموعة واحدة (قطعتان)
75000-02112	المصق - محول الأشواط	1
75000-02209	حلقة OP	1
75000-02400	خرطوشة الفك الخلفي	1
75000-02505	غطاء الفك الخلفي	1
75000-02507	الحاجز	1
75000-02509	مسمار الغطاء	1

بالنسبة لأي عمليات استبدال للأجزاء غير المتوافقة من الأداة، اتصل بمركز الخدمة المحلي المعتمد والذي سيوفر لك دعمًا وتوجيهات إضافية.

### 6.5 حزمة البطارية القابلة لإعادة الشحن

عند فشل بطارية العمر الطويل في توليد الطاقة الكافية للمهام التي كان يتم إكمالها بسهولة في السابق، فلا بد من إعادة شحنها. في نهاية العمر الفني، تخلص من البطارية مع مراعاة اللوائح المعنية بسلامة البيئة:

- قم بإيقاف تشغيل البطارية تمامًا، ثم أخرجها من الأداة
- تتميز خلايا الليثيوم أيون بكونها قابلة لإعادة التدوير. توجه بها إلى الموزع لديك أو محطة إعادة التدوير المحلية. سيتم إعادة تدوير البطاريات التي تم جمعها أو التخلص منها بالطريقة الصحيحة.

### 6.6 حماية البيئة

تجميع منفصل. يجب عدم التخلص من هذا المنتج مع مخلفات المنزل العادية.



في حال اكتشفت يومًا من الأيام الحاجة إلى استبدال منتج STANLEY Engineered Fastening® الخاص بك، أو عدم

الحاجة لاستخدامه مجددًا، فلا تتخلص منه مع المخلفات المنزلية. وإنما ضعه ضمن حاويات التجميع المنفصل.

التجميع المنفصل للمنتجات المستخدمة وتعبئتها يسمحان بإعادة تدوير المواد وإعادة استخدامها مرة ثانية. كما أن إعادة استخدام المواد المُعاد تدويرها يساعد في منع التلوث البيئي وخفض الطلب على المواد الخام.

قد يتم نشر لوائح محلية للتجميع المنفصل للمنتجات الكهربائية المتبقية بعد استخدام المنازل، في مواقع نفايات تابعة للبلدية أو عند بائع التجزئة عند شراء منتج جديد.

يمكنك التحقق من موقع أقرب وكيل إصلاح معتمد بالاتصال STANLEY Engineered Fastening® المحلي على العنوان

الموضح في هذا الدليل. أو بدلاً من ذلك، سنجد قائمة كاملة بوكلاء STANLEY Engineered Fastening® المعتمدين

والتفاصيل الكاملة لخدمة ما بعد البيع وجهات الاتصال متاحة عبر الإنترنت على الرابط:

## 7. بيان المطابقة لتعليمات المجموعة الأوروبية (EC)

توجيه الماكينات رقم EC/2006/42

البيان الأصلي

نعلن نحن، Avdel UK Limited; Stanley House, Works Road, Letchworth Garden City, Hertfordshire, EN11 9AB, UK، ونحمل المسؤولية الكاملة أن المنتج: SG6 1JY UNITED KINGDOM

أداة بطارية تثبيت البراشم السريعة

الوصف

STANLEY Assembly Technologies 75000-02000

العلامة التجارية/الطرز

رقم التسلسل

تتطابق مع توجيهات الاتحاد الأوروبي أرقام EC/2006/42 و EU/2011/65 و EU/2014/30 والمعايير القياسية المنسقة التالية

**الحماية:**

توجيه الاتحاد الأوروبي المتعلق بالماكينات

EN 62841-1:2015 :EC/2006/42

**:EMC**

توجيه الاتحاد الأوروبي للتوافق الكهرومغناطيسي (EMC)

EN 55014-1:2017 :EU/2014/30

EN 55014-2:2015

**التوجيه المتعلق باستخدام المواد الخطرة (RoHS)**

EN 63000:2018 :EU/2011/65

تم تأليف الوثائق الفنية وفقاً للملحق رقم 1، القسم 1.7.4.1، وفقاً للتوجيه التالي: التوجيه الخاص بالآلات رقم EC/2006/42 (الأدوات القانونية لعام 2008 ورقم 1597 - مراجع لوائح إمداد الآلات (السلامة)).

قام الموقع أدناه بإجراء إعلان المطابقة هذا نيابة عن STANLEY Assembly Technologies أوروبا

أيه كيه سيوراج

مدير قسم الهندسة، - المملكة المتحدة

;Avdel UK Limited

, Stanley House, Works Road, Letchworth Garden City, Hertfordshire

1JY UNITED KINGDOM SG6

Letchworth Garden City, UK

2020. 07.07

مكان الإصدار

تاريخ الإصدار

DEKRA



تتوافق هذه الآلة مع توجيه الآلات EC/2006/42.



**STANLEY**  
Engineered Fastening



## 8. احم استثمارك

### 8.1 ضمان الاداة الكهربائية STANLEY Engineered Fastening

تضمن STANLEY Engineered Fastening أن هذه الاداة الكهربائية قد تم تصنيعها بعناية وأنها خالية من العيوب في موادها وصنعتها في ظل الاستخدام العادي والصيانة لمدة سنة (1) واحدة. يسري هذا الضمان على فترة الشراء الأولى للاداة للاستخدام الأصلي فقط.

#### الاستثناءات:

##### التآكل والاهتراء الطبيعي

يُستثنى من تغطية الضمان عمليات الإصلاح والصيانة الدورية واستبدال أجزاء بسبب الاهتراء والتآكل الطبيعي.

##### سوء الاستخدام.

يُستثنى من تغطية الضمان العيوب أو الأضرار الناجمة عن التخزين أو التشغيل غير السليم أو ناجمة عن سوء استخدام أو حادث أو إهمال، كالأضرار المادية.

##### التعديل أو الصيانة غير المعتمدة.

يُستثنى من تغطية الضمان العيوب أو الأضرار الناجمة عن عمليات الصيانة أو اختبارات الضغط أو التركيب أو الصيانة أو التغيير أو التعديل بواسطة أي طرف آخر خلاف STANLEY Engineered Fastening أو مراكز الصيانة المعتمدة التابعة لها.

كما يُستثنى من هذا الضمان جميع الضمانات الأخرى، الصريحة أو الضمنية، بما في ذلك أي ضمانات خاصة بالترويج أو الملائمة لأغراض تم استثنائها في هذا الضمان.

في حالة عدم توافر شروط الضمان الخاص بهذه الاداة، يُرجى إعادتها على الفور إلى أقرب موقع لمركز خدمة معتمد تابع لمصنعنا. وللاطلاع على قائمة بمراكز الصيانة المعتمدة التابعة لشركة STANLEY Engineered Fastening في الولايات المتحدة أو كندا، يُرجى الاتصال بنا على رقم الاتصال المجاني 877)364 278.

ومن خارج الولايات المتحدة و كندا، يُرجى زيارة موقعنا على الويب [www.StanleyEngineeredFastening.com](http://www.StanleyEngineeredFastening.com) للتعرف على أقرب موقع تابع لشركة STANLEY Engineered Fastening.

وحينئذٍ ستتكفل شركة STANLEY Engineered Fastening وبدون أي تكاليف باستبدال أي جزء أو أجزاء نكتشف أنها معيبة بسبب مادة أو صنعة معيبة وإعادة الاداة التي تم دفع الاموال لها مسبقاً. وهذا هو التزامنا الوحيد بموجب هذا الضمان. لا تتحمل شركة STANLEY Engineered Fastening تحت أي ظرف من الظروف أي مسؤولية عن الأضرار التبعية أو الخاصة التي تنشأ عن شراء هذه الاداة أو استخدامها.

### 8.2 تسجيل أداة تثبيت البراغيث السريعة عبر الإنترنت

لتسجيل الضمان الخاص بك عبر الإنترنت، يُفضل زيارتنا على الموقع

[www.STANLEYEngineeredFastening.com/popavdel-power/tools/warranty-card](http://www.STANLEYEngineeredFastening.com/popavdel-power/tools/warranty-card)

شكراً لاختيارك أداة العلامة STANLEY Assembly Technologies من STANLEY Engineered Fastening.

## 9. دليل استكشاف الأخطاء وإصلاحها

العرض	السبب	العلاج
الأداة لا تعمل عند الضغط على مفتاح التشغيل.	البطارية معيبة	استبدل البطارية
	البطارية غير مشحونة بشكل كامل	شحن البطارية (4.3.1)
	البطارية غير مستقرة بشكل كامل	أزل البطارية، ثم أعد تركيبها. أعد تعيين الأداة إلى الوضع الأصلي.
	وصلت البطارية إلى الحد الخاص بدرجة حرارة التشغيل عبر الاستخدام المستمر أو حدث بها عيب.	أزل البطارية ودعها حتى تبرد. قم بتركيب البطارية وإعادة تعيين الأداة إلى الوضع الأصلي.
	لم يتم اكتشاف خرطوشة الفك الخلفي	أدخل خرطوشة الفك الخلفي في الأداة
	وميض مصباح LED (فواصل زمنية تبلغ ثانية واحدة)	الأداة في وضع إعادة التحميل. اضغط مع الاستمرار على مفتاح التشغيل لمدة < ثانية واحدة لإعادة التعيين إلى الموضع الرئيسي
	غطاء خرطوشة الفك الخلفي مفتوح	أغلق غطاء الخرطوشة وقم بقفله في مكانه باستخدام حاجز الخرطوشة
	حدث عيب كهربائي.	أزل البطارية، وانتظر لمدة ثانيتين، ثم أعد تركيبها. أعد تعيين الأداة إلى الموضع الرئيسي من خلال تشغيل مفتاح التشغيل (4.2.2)
	الأداة في غير الموضع الرئيسي (معلقة في وضع إعادة التحميل)	اسحب مفتاح التشغيل لمدة < ثانية واحدة حتى يومض مصباح LED بشكل منظم بفواصل زمنية تبلغ ثانية واحدة. ضع الشياق في موضعه، واسحب مفتاح التشغيل لمدة < ثانية واحدة لإرجاع الأداة إلى الوضع الرئيسي.
	انقر نقرًا مزدوجًا بسرعة فوق مفتاح التشغيل في وضع إعادة التحميل لإرجاع الأداة إلى الموضع الرئيسي	
لن تتم إدارة محدد الأشواط	تمت إزالة البطارية من الأداة متوسطة الأشواط (الأداة معلقة في موضع التثبيت)	الأداة في وضع التثبيت، أعد تحميل البطارية في الأداة واسحب مفتاح التشغيل لتشغيله.
	هناك حمل زائد للأداة عند الاستخدام (وضع التثبيت)	راجع الاستخدام (سمك رقائق أحجام الفتحات) لمعرفة المواصفات في وضع التثبيت، اسحب مفتاح التشغيل لمدة > 0.5 ثانية، ثم حرر مفتاح التشغيل لإعادة تعيين الموضع.
	الأداة معلقة في الاستخدام (الأداة معلقة في موضع التثبيت)	سيتمتعين تمزيق الشياق لتحرير الأداة. (حطم رأس الشياق)
	البطارية معيبة	استبدل البطارية
الأداة لن تقوم بتثبيت أداة التثبيت	شحن البطارية منخفض	أعد شحن البطارية
	حمل عالٍ للشوكة	افحص ماسك أداة التثبيت وحجم فتحة الاستخدام
	افحص لاكتشاف الحجم الصحيح للشياق	
	الفكوك الخلفية بالية أو مكسورة	الفكوك الخلفية الجديدة (5.3.2)
فكوك المقدمة بالية أو مكسورة	فكوك مقدمة جديدة	
ضوضاء المقابض عند تثبيت أداة التثبيت	هناك حمل زائد للأداة عند الاستخدام	راجع الاستخدام (سمك رقائق أحجام الفتحات) لمعرفة المواصفات

العلاج	السبب	العرض
أزل البطارية، وقم بإرجاع البطارية إلى أقرب مركز خدمة معتمد تابع لشركة STANLEY للصيانة	تم الوصول إلى المدة الخاصة بصيانة المقابض	ضوضاء المقابض، الأداة لا تعمل
قم بالتنظيف أو التجديد عند الضرورة (5.3.2)	الفكوك الخلفية بالية أو متسخة	"مزلق الشياق" - الفكوك لن تمسك الشياق
استبدلها إذا لزم الأمر (5.3)	الزنبرك مكسور في الخرطوشة	يتعذر إدخال الشياق أثناء إعادة التحميل
استبدل سدادة OP في البراغي الكروية	انحراف آلية التشغيل	الفكوك لن تقوم بتحريك الشياق
قم بالتنظيف أو التجديد عند الضرورة (5.3)	الفكوك الخلفية ملتصقة معًا	
اسحب مفتاح التشغيل لمدة < ثانية واحدة حتى يومض مصباح LED بشكل منتظم بفواصل زمنية تبلغ ثانية واحدة. ضع الشياق في موضعه، واسحب مفتاح التشغيل لمدة < ثانية واحدة لإرجاع الأداة إلى الوضع الرئيسي.	الأداة في موضع الفتح	لا زالت الفكوك الخلفية مفتوحة
تأكد من تجميع الفكوك الخلفية بشكل صحيح (5.3.2)	تم تجميع خرطوشة الفك الخلفي بشكل غير صحيح	
اتبع الإرشادات لإزالة الشياق (عكس 5.2)	الشياق لا يزال ملانًا داخل الأداة	تعذر إزالة خرطوشة الفك الخلفي
راجع إرشادات الأداة في موضع الفتح	الأداة في موضع الفتح	
استبدل الفكوك الخلفية (5.3)	الفكوك الخلفية بالية	
أعد التركيب لضمان الحصول على الاتجاه الصحيح (4.2.3)	اتجاه المؤشر غير صحيح	
قم بملاءمة فكوك المقدمة الصحيحة	فكوك مقدمة غير صحيحة	
قم بملاءمة زنبرك صحيح تابع للشياق	الزنبرك التابع للشياق غير ملائم	
قم بإعداد الفجوة على 1.5 مم - 3 مم (1/16 بوصة - 1/8 بوصة) (5.2)	فجوة غير صحيحة بين مقدمة أداة التثبيت وفكوك المقدمة عند الإغلاق	أدوات التثبيت لن تقوم بالتغذية عبر فكوك المقدمة
قم بتنظيف المؤشر وتزييته	المؤشر معلق	
افحص تجويف ماسورة الدفع لاكتشاف الرواسب	الزنبرك الخارجي حول المؤشر ضعيف	
تجديد المؤشر (4.2.3)	ملاءمة غير صحيحة للزنبرك التابع للشياق	
قم بملاءمة زنبرك صحيح تابع للشياق	تكون رواسب في فكوك المقدمة	
قم بتنظيف فكوك المقدمة، واستخدم مقدارًا معتدلًا من الشحم القائم على الليثيوم لداخل مقدمة طرف التوصيل	حمل عالٍ للشوكة	مقدار زائد من البلي للفك الخلفي
تحقق من حجم فتحة الاستخدام وسمكها ومن قدرة ماسك أداة التثبيت	مزلق الشياق	
افحص "مزلق الشياق"	مزلق الشياق	
قم بإعداد الفجوة على 1.5 مم - 3 مم (1/16 بوصة - 1/8 بوصة)	فجوة غير صحيحة بين مقدمة أداة التثبيت وفكوك المقدمة عند التحميل	التغذية بأكثر من أداة تثبيت في وقت واحد

شكرًا لاختيارك أداة العلامة التجارية STANLEY Engineered Fastening STANLEY Assembly Technologies.

©2020 STANLEY Black & Decker

Visas tiesības aizsargātas.

Šeit sniegto informāciju nedrīkst nekādā veidā un ar nekādiem līdzekļiem (elektroniski vai mehāniski) pavairot un/vai publikot bez uzņēmuma STANLEY Engineered Fastening iepriekšējas skaidri izteiktas un rakstiskas atļaujas. Sniegtās informācijas pamatā ir dati, kas zināmi šī izstrādājuma ieviešanas brīdī. Uzņēmums STANLEY Engineered Fastening isteno nepārtrauktu izstrādājumu uzlabošanas politiku un tādēļ izstrādājumiem var tikt veiktas izmaiņas. Šī informācija attiecas uz izstrādājumu, kā to paredzējis uzņēmums STANLEY Engineered Fastening. Tāpēc STANLEY Engineered Fastening neuzņemas atbildību par zaudējumiem, kas radušies, novirzoties no izstrādājuma sākotnējiem tehniskajiem datiem.

Pieejamā informācija ir sastādīta ar vislielāko rūpību. Tomēr STANLEY Engineered Fastening neatbild par informācijas nepilnībām un no tā izrietošām sekām. STANLEY Engineered Fastening neatbild par bojājumiem, kas radušies trešo pušu veiktu darbību rezultātā. Darba nosaukumus, komercnosaukumus, reģistrētas preču zīmes u.c., ko izmanto uzņēmums STANLEY Engineered Fastening, nedrīkst uzskatīt kā brīvi lietojamus saskaņā ar tiesību aktiem par preču zīmju aizsardzību.

## SATURS

<b>1. DROŠĪBAS DEFINĪCIJAS</b> .....	<b>270</b>
1.1 AR ELEKTROINSTRUMENTU SAISTĪTIE VISPĀRĪGIE DROŠĪBAS BRĪDINĀJUMI.....	270
1.2 UZLĪMES UN IKONAS.....	273
1.3 AKUMULATORI UN LĀDĒTĀJI.....	274
<b>2. TEHNISKIE DATI</b> .....	<b>277</b>
2.1 TEHNISKIE DATI.....	277
2.2 IEPAKOJUMA SATURS.....	278
2.3 KNIEŽU SADERĪBA.....	278
2.4 GALVENO SASTĀVDAĻU SARAKSTS (A. ATT.).....	279
2.5 PAPILDPIEDERUMI.....	279
<b>3. INSTRUMENTA LIETOŠANA UN SAGATAVOŠANA</b> .....	<b>279</b>
3.1 PAREDZĒTĀ LIETOŠANA.....	279
<b>4. EKSPLUATĀCIJAS NORĀDĪJUMI</b> .....	<b>280</b>
4.1 AKUMULATORS.....	280
4.2 INSTRUMENTA IESTATĪJUMI.....	280
4.3 LĀDĒTĀJI.....	282
4.4 AKUMULATORI.....	285
<b>5. EKSPLUATĀCIJAS KĀRTĪBA</b> .....	<b>285</b>
5.1 PAREIZS ROKU NOVĪETOJUMS.....	286
5.2 INSTRUMENTA PIELĀDĒŠANA.....	286
5.3 AIZMUGURĒJĀS SPĪLES.....	286
5.4 CAURSITNIS.....	288
<b>6. INSTRUMENTA APKOPE</b> .....	<b>288</b>
6.1 APKOPES BIEŽUMS.....	288
6.2 TĪRĪŠANA.....	288
6.3 NORĀDĪJUMI LĀDĒTĀJA TĪRĪŠANAI.....	289
6.4 REZERVES DAĻAS INSTRUMENTAM.....	289
6.5 UZLĀDĒJAMS AKUMULATORS.....	289
6.6 VIDES AIZSARDŽĪBA.....	290
<b>7. EK ATBILSTĪBAS DEKLARĀCIJA</b> .....	<b>291</b>
<b>8. AIZSARGĀJIET VĒRTĪGO IEGULDĪJUMU!</b> .....	<b>292</b>
8.1 STANLEY ENGINEERED FASTENING ELEKTROINSTRUMENTA GARANTĪJA.....	292
8.2 REĢISTRĒJIET ĀTRO KNIEŽU KNIEDĒTĀJU TIEŠSAISTĒ.....	292
<b>9. PROBLĒMU NOVĒRŠANAS CEĻVEDIS</b> .....	<b>293</b>



Šī lietošanas rokasgrāmata ir jāizlasa visām personām, kas uzstāda vai lieto šo instrumentu, īpaši ievērojot turpmāk redzamos drošības brīdinājumus un norādījumus.

## 1. DROŠĪBAS DEFINĪCIJAS

Turpmāk redzamajās definīcijās izskaidrota signālvārdu nopietnības pakāpe. Lūdzu, izlasiet šo rokasgrāmatu un pievērsiet uzmanību šiem apzīmējumiem.



**BĪSTAMI!** Norāda draudošu bīstamu situāciju, kuras rezultātā, ja to nenovērš, iestājas nāve vai tiek gūti smagi ievainojumi.



**BRĪDINĀJUMS!** Norāda iespējami bīstamu situāciju, kuras rezultātā, ja to nenovērš, var iestāties nāve vai gūt smagus ievainojumus.



**UZMANĪBU!** Norāda iespējami bīstamu situāciju, kuras rezultātā, ja to nenovērš, var gūt nelielus vai vidēji smagus ievainojumus.



(Bez vārda) Norāda uz paziņojumu, kas ir saistīts ar drošību.

**IEVĒRĪBAI!** Norāda situāciju, kuras rezultātā negūst ievainojumus, bet, ja to nenovērš, var radīt materiālos zaudējumus.



Apzīmē elektriskās strāvas trieciena risku.



Apzīmē ugunsgrēka risku.

Šī izstrādājuma nepareizas ekspluatācijas vai apkopes rezultātā var gūt smagus ievainojumus un radīt materiālos zaudējumus. Pirms instrumenta lietošanas izlasiet un izprotiet visus brīdinājumus un ekspluatācijas norādījumus. Ekspluatējot elektroinstrumentus, vienmēr jāievēro galvenie drošības noteikumi, lai mazinātu ievainojuma risku.

Pirms elektroinstrumentu regulēšanas, piederumu nomaiņišanas vai novietošanas glabāšanā atvienojiet kontaktdakšu no barošanas avota un/vai no elektroinstrumenta izņemiet akumulatoru. Šādu profilaktisku drošības pasākumu rezultātā mazinās nejaušas elektroinstrumenta iedarbināšanas risks.

- Izmantojiet ātro kniežu kniedētāju tikai tādām nolūkam, ko noteicis uzņēmums STANLEY Engineered Fastening.
- Izmantojiet tikai ražotāja ieteiktās detaļas, stiprinājumus un piederumus.
- Lietojiet elektroinstrumentu tikai ar paredzētajiem akumulatoriem.

### 1.1 AR ELEKTROINSTRUMENTU SAISTĪTIE VISPĀRĪGIE DROŠĪBAS BRĪDINĀJUMI



**BRĪDINĀJUMS!** Izlasiet visus drošības brīdinājumus, norādījumus, ilustrācijas un tehniskos datus, kas atrodas elektroinstrumenta komplektācijā. Ja netiek ievēroti brīdinājumi un norādījumi, var gūt elektriskās strāvas triecienu, izraisīt ugunsgrēku un/vai gūt smagus ievainojumus.

### SAGLABĀJIET VISUS BRĪDINĀJUMUS UN NORĀDĪJUMUS TURPMĀKĀM UZZIŅĀM

Termins "elektroinstrumenti", kas redzams brīdinājumos, attiecas uz šo elektroinstrumentu (ar vadu), ko darbina ar elektrības palīdzību, vai ar akumulatoru darbināmu elektroinstrumentu (bez vada).

#### 1.1.1 DROŠĪBA DARBA VIETĀ

- Rūpējieties, lai darba zona būtu tīra un labi apgaismota. Nesakārtotā un vāji apgaismotā darba zonā var izraisīt negadījumus.
- Nelietojiet elektroinstrumentus sprādzienbīstamā vidē, piemēram, viegli uzliesmojošu šķidrums, gāzu vai putekļu klātbūtnē. Elektroinstrumenti rada dzirksteles, kas var aizdedzināt putekļus vai izgarojumu tvaikus.

- 
- c) Strādājot ar elektroinstrumentu, neļaujiet tuvumā atrasties bērniem un nepiederošām personām. *Novēršot uzmanību, jūs varat zaudēt kontroli pār instrumentu.*

#### 1.1.2 ELEKTRODROŠĪBA

- a) Elektroinstrumenta kontaktdakšai jāatbilst kontaktligzdai. Kontaktdakšu nekādā gadījumā nedrīkst pārveidot. Iezemētiem elektroinstrumentiem nedrīkst izmantot pārejas kontaktdakšas. *Nepārveidotas kontaktdakšas un piemērotas kontaktligzdas rada mazāku elektriskās strāvas trieciena risku.*
- b) Nepieskarieties iezemētām virsmām, piemēram, caurulēm, radiatoriem, plītim un ledusskapjiem. *Ja jūsu ķermenis ir iezemēts, pastāv lielāks elektriskās strāvas trieciena risks.*
- c) Elektroinstrumentus nedrīkst pakļaut lietus vai mitru laika apstākļu iedarbībai. *Ja elektroinstrumentā iekļūst ūdens, palielinās elektriskās strāvas trieciena risks.*
- d) Lietojiet vadu pareizi. Nekad nepārnēsājiet, nevelciet vai neatvienojiet elektroinstrumentu no kontaktligzdas, turot to aiz vada. Netuviniet vadu karstuma avotiem, eļļai, asām šķautnēm vai kustīgām detaļām. *Ja vads ir bojāts vai sapinies, pastāv lielāks elektriskās strāvas trieciena risks.*
- e) Strādājot ar elektroinstrumentu ārpus telpām, izmantojiet tādu pagarinājuma vadu, kas paredzēts lietošanai ārpus telpām. *Izmantojot vadu, kas paredzēts lietošanai ārpus telpām, pastāv mazāks elektriskās strāvas trieciena risks.*
- f) Ja elektroinstrumentu nākas ekspluatēt mitrā vidē, ierīkojiet elektrobarošanu ar īssavienojuma zemējuma ķēdes atvienotāju (GFCI). *Izmantojot GFCI, samazinās elektriskās strāvas trieciena risks.*

#### 1.1.3 PERSONIGĀ DROŠĪBA

- a) Elektroinstrumenta lietošanas laikā esat uzmanīgs, skatieties, ko jūs darāt, rīkojieties saprātīgi. Nelietojiet elektroinstrumentu, ja esat noguris vai atrodaties narkotiku, alkohola vai medikamentu ietekmē. *Pat viens mirklis neuzmanības elektroinstrumentu ekspluatācijas laikā var izraisīt smagus ievainojumus.*
- b) Lietojiet individuālos aizsardzības līdzekļus. Vienmēr valkājiet acu aizsargus. *Attiecīgos apstākļos lietojot aizsardzības līdzekļus, piemēram, putekļu masku, aizsargapavus ar neslidošu zoli, aizsargķiveri vai ausu aizsargus, samazinās risks gūt ievainojumus.*
- c) Nepieļaujiet nejausu iedarbināšanu. Pirms instrumenta pievienošanas kontaktligzdai un/ vai akumulatora pievienošanas, instrumenta pacelšanas vai pārnēsāšanas pārbaudiet, vai slēdzis ir izslēgtā pozīcijā. *Ja elektroinstrumentus pārnēsāsiet, turot pirkstu uz slēdža, vai ja kontaktligzdai pievienosiet elektroinstrumentus ar ieslēgtu slēdzi, var izraisīt negadījumus.*
- d) Pirms elektroinstrumenta ieslēgšanas noņemiet no tā visas regulēšanas atslēgas vai uzgriežnatslēgas. *Ja elektroinstrumenta rotējošajai daļai ir piestiprināta uzgriežnatslēga vai regulēšanas atslēga, var gūt ievainojumus.*
- e) Nesniedzieties pārāk tālu. Vienmēr cieši stāviet uz piemērota atbalsta un saglabājiet līdzsvaru. *Tādējādi neparedzētās situācijās daudz labāk varat saglabāt kontroli pār elektroinstrumentu.*
- f) Valkājiet piemērotu apģērbu. Nevalkājiet pārāk brīvu apģērbu vai rotaslietas. Netuviniet matus un apģērbu kustīgām detaļām. *Brīvs apģērbs, rotaslietas vai gari mati var iekerties kustīgajās detaļās.*
- g) Ja instrumentam ir paredzēts pievienot putekļu atsūkšanas un savākšanas ierīces, obligāti tās pievienojiet un ekspluatējiet pareizi. *Lietojot putekļu savākšanas ierīci, var mazināt putekļu kaitīgo ietekmi.*
- h) Kaut arī jums ir labas iemaņas darbā ar instrumentiem, kas apgūtas, tos bieži lietojot, neaizmirstiet par piesardzību un instrumenta drošības noteikumu ievērošanu. *Bezrūpīgas rīcības sekas var būt smagi ievainojumi, ko var gūt vienā acumirklī.*

#### 1.1.4 ELEKTROINSTRUMENTA EKSPLUATĀCIJA UN APKOPE

- a) Nelietojiet elektroinstrumentu ar spēku. Izmantojiet konkrētam gadījumam piemērotu elektroinstrumentu. *Ar pareizi izvēlētu elektroinstrumentu tā efektivitātes robežās paveiksiet darbu daudz labāk un drošāk.*

- 
- b) **Neekspluatējiet elektroinstrumentu, ja to ar slēdzi nevar ne ieslēgt, ne izslēgt.** *Ja elektroinstrumentu nav iespējams kontrolēt ar slēdža palīdzību, tas ir bīstams un ir jāsalabo.*
  - c) **Pirms elektroinstrumentu regulēšanas, piederumu nomainīšanas vai novietošanas glabāšanā atvienojiet kontaktdakšu no barošanas avota un/vai no elektroinstrumenta izņemiet akumulatoru, ja tas ir atvienojams.** *Šādu profilaktisku drošības pasākumu rezultātā mazinās nejaušas elektroinstrumenta iedarbināšanas risks.*
  - d) **Glabājiet elektroinstrumentus, kas netiek darbināti, bērniem nepieejamā vietā un neatļaujiet tos ekspluatēt personām, kas nav apmācītas to lietošanā vai nepārzina šos norādījumus.** *Elektroinstrumenti ir bīstami, ja tos ekspluatē neapmācītas personas.*
  - e) **Veiciet elektroinstrumenta un piederumu apkopi.** *Pārbaudiet, vai kustīgās detaļas ir pareizi savienotas un nostiprinātas, vai detaļas nav bojātas, kā arī vai nav kāds cits apstāklis, kas varētu ietekmēt elektroinstrumenta darbību. Ja instruments ir bojāts, pirms ekspluatācijas tas ir jāsalabo. Daudzu negadījumu cēlonis ir tādi elektroinstrumenti, kam nav veikta pienācīga apkope.*
  - f) **Regulāri uzasiniet un tīriet griežņus.** *Ja griežņiem ir veikta pienācīga apkope un tie ir uzasināti, pastāv mazāks to iestrēgšanas risks, un tos ir vieglāk vadīt.*
  - g) **Elektroinstrumentu, tā piederumus, detaļas u. c. ekspluatējiet saskaņā ar šiem norādījumiem, ņemot vērā darba apstākļus un veicamā darba specifiku.** *Ja elektroinstrumentu izmanto mērķiem, kam tas nav paredzēts, var rasties bīstama situācija.*
  - h) **Rūpējieties, lai rokturi un satveršanas virsmas vienmēr būtu sausi, tīri un lai uz tiem nebūtu eļļas un smērvielas.** *Ja rokturi un satveršanas virsmas ir slideni, negaidītās situācijās instrumentu nevar savaldīt.*

#### 1.1.5 AKUMULATORA INSTRUMENTA LIETOŠANA UN APKOPE

- a) **Uzlādējiet tikai ar ražotāja noteikto lādētāju.** *Ja ar lādētāju, kas paredzēts vienam akumulatora veidam, tiek lādēts cita veida akumulators, var izcelties ugunsgrēks.*
- b) **Lietojiet elektroinstrumentus tikai ar paredzētajiem akumulatoriem.** *Ja izmantojat citus akumulatorus, var rasties ievainojuma un ugunsgrēka risks.*
- c) **Kamēr akumulators netiek izmantots, glabājiet to drošā attālumā no metāla priekšmetiem, piemēram, papīra saspraudēm, monētām, atslēgām, naglām, skrūvēm vai līdzīgiem maziem metāla priekšmetiem, kuri var savienot abas spaiļes.** *Saskaroties akumulatora spaiļēm, rodas īssavienojums, kas var izraisīt apdegumus vai ugunsgrēku.*
- d) **Nepareizas lietošanas gadījumā šķidrums var iztecēt no akumulatora, — nepieskarieties tam.** *Ja nejauši pieskārāties šķidrumam, noskalojiet saskarsmes vietu ar ūdeni. Ja šķidrums nonāk acīs, meklējiet arī medicīnisku palīdzību. Šķidrums, kas iztecejis no akumulatora, var izraisīt kairinājumu vai apdegumus.*
- e) **Nedrīkst lietot bojātu vai pārveidotu akumulatoru un instrumentu.** *Ja akumulators ir bojāts vai pārveidots, tam var būt neparedzamas sekas, tādējādi izraisot ugunsgrēku, sprādzienu vai ievainojuma risku.*
- f) **Nepakļaujiet akumulatoru vai instrumentu uguns vai pārmērīgi augstas temperatūras iedarbībai.** *Uguns vai vismaz 130 °C augstas temperatūras iedarbībā tie var uzsprāgt.*
- g) **Ievērojiet visus norādījumus par uzlādēšanu un uzlādējiet akumulatoru tikai norādījumos minētajā temperatūras diapazonā.** *Uzlādējot nepareizi vai ārpus minētā temperatūras diapazona, var sabojāt akumulatoru un palielināt ugunsgrēka risku.*

#### 1.1.6 REMONTS

- a) **Elektroinstrumentu drīkst remontēt vienīgi kvalificēts remonta speciālists, izmantojot tikai oriģinālās rezerves daļas.** *Tādējādi tiek saglabāta elektroinstrumenta drošība.*
- b) **Bojātiem akumulatoriem nedrīkst veikt apkopi.** *Akumulatoru apkope jāveic tikai ražotājam vai pilnvarotajam apkopes centram.*

### 1.1.7 PAPILDU INFORMĀCIJA PAR DROŠĪBU



**BRĪDINĀJUMS! Kontaktdakšu nekādā gadījumā nedrīkst pārveidot.** Ja instrumentam tiek veikti pārveidojumi, ikviena un visas garantijas zaudē spēku. Pārveidojumi var radīt īpašuma sabojāšanas risku un/vai smagu ievainojumu gūšanas risku lietotājam.



**BRĪDINĀJUMS! VIENMĒR** valkājiet aizsargbrilles. Ikdienas valkāšanai paredzētas brilles NAV aizsargbrilles. Lietojiet arī sejas vai putekļu masku, ja uzstādīšanas laikā rodas putekļi. **VIENMĒR VALKĀJIET CERTIFICĒTUS AIZSARDZĪBAS LĪDZEKĻUS:**

- acu aizsargus;
- ausu aizsargus;
- elpceļu aizsargus.



**BRĪDINĀJUMS! Darba laikā vienmēr valkājiet piemērotus individuālos ausu aizsargus.** Dažos gadījumos un atkarībā no lietošanas ilguma šī instrumenta radītais troksnis var izraisīt dzirdes zudumu.



**UZMANĪBU! Kad instruments netiek lietots, tas jānovieto guļus uz stabilas virsmas, no kuras tas nevar nokrist zemē. Dažus instrumentus, kam ir liels akumulators, var novietot stāvus uz tā, taču šādā gadījumā tos var viegli apgāzt. Dažus instrumentus, kam ir liels akumulators, var novietot stāvus uz tā, taču šādā gadījumā tos var viegli apgāzt.**

- Izmantojiet ātro kniežu kniedētāju tikai ar STANLEY Engineered Fastening NeoBolt® kniedēm.
- Izmantojiet tikai ražotāja ieteiktās detaļas, stiprinājumus un piederumus.
- **Nelietojiet** instrumentu ļaunprātīgi, piemēram, to metot zemē vai lietojot āmura vietā.
- Rūpējieties, lai instrumenta rokturi vienmēr būtu sausi, tīri un uz tiem nebūtu smērvielu.
- Nekādā gadījumā neatstājiet iedarbinātu instrumentu bez uzraudzības. Ja instruments netiek lietots, no tā jāizņem akumulators.
- Pirms instrumenta pievienošanas kontaktligzdai un/vai akumulatora pievienošanas, instrumenta pacelšanas vai pārnēsāšanas neturiet rokas uz slēdža.
- Darba laikā **nevērsiet** instrumentu pret citu(-ām) personu(-ām).
- Instrumentu **nedrīkst** darbināt, ja ir noņemts priekšgala aprikojums.
- Iztīriet netīrumus un svešķermeņus no instrumenta gaisa atverēm, citādi tie izraisīs darbības traucējumus.

## 1.2 UZLĪMES UN IKONAS

### APZĪMĒJUMI UZ INSTRUMENTA

**SĒRIJAS NUMURA NOVĪETOJUMS** Sērijas numurs atrodas instrumenta pamatnē (M. att.). Šo sērijas numuru var saskatīt tikai tad, ja akumulators (g) ir izņemts no instrumenta.

**DATUMA KODA NOVĪETOJUMS** Datuma kods (n), kurā ir norādīts arī ražošanas gads, ir nodrukāts uz sērijas numura marķējuma: **MM2020xxx**

### UZLĪMES UZ INSTRUMENTA, LĀDĒTĀJA UN AKUMULATORA

Šajā rokasgrāmatā redzamās piktogrammas var tikt papildinātas ar šādām piktogrammām, kas attēlotas uz instrumenta, lādētāja un akumulatora uzlīmēm.



Izlasiet visu dokumentāciju



Neuzlādējiet bojātu akumulatoru.



Izlasiet visu dokumentāciju



Nepakļaujiet ūdens iedarbībai.



Valkājiet aizsargbrilles.



Bojāti vadi ir nekavējoties jānomaina.



Lietojiet elpceļu aizsargus.



Uzlādējiet tikai 4–40 °C temperatūrā.





Valkājiet ausu aizsargus.



Notiek akumulatora uzlāde.



Akumulators ir uzlādēts.



Karsta/auksta akumulatora uzlādes atlikšana.



Kļūme akumulatorā vai lādētājā.



Kļūme barošanas blokā.



Nebāziet tajā elektrību vadošus priekšmetus.



Redzams starojums. Neskatieties tieši gaismas avotā.



Atbrīvojieties no akumulatora videi nekaitīgā veidā.



Akumulatoru nedrīkst sadedzināt.



Paredzēts litija jonu akumulatoru uzlādēšanai.



Uzlādes laiku sk. tehniskajos datos.



Lietošanai tikai telpās.



Trieciena riska simbols.



Uzlādējiet DEWALT akumulatorus tikai ar tiem paredzētajiem DEWALT lādētājiem. Ja ar DEWALT lādētāju uzlādē citu ražotāju akumulatorus, kas nav DEWALT, tie var eksplodēt vai radīt citus bīstamus apstākļus.

### 1.3 AKUMULATORI UN LĀDĒTĀJI

Jauns akumulators nav pilnībā uzlādēts. Pirms akumulatora un lādētāja lietošanas izlasiet turpmākos drošības norādījumus. Pēc tam veiciet norādīto uzlādēšanas procesu. Pasūtot rezerves akumulatoru, jānorāda akumulatora kataloga numurs un spriegums.

Šo instrumentu uzlādē ar DEWALT lādētāju. Pirms lādētāja ekspluatācijas jāizlasa visi drošības norādījumi. Skatiet tabulu šīs rokasgrāmatas beigās, lai uzzinātu lādētāju un akumulatoru saderības datus.

## IZLASIET VISUS DROŠĪBAS NORĀDĪJUMUS

### 1.3.1 SVARĪGI DROŠĪBAS NORĀDĪJUMI VISIEM AKUMULATORIEM



**BRĪDINĀJUMS!** Izlasiet visus drošības brīdinājumus un visus norādījumus attiecībā uz akumulatoru, lādētāju un elektroinstrumentu. Ja netiek ievēroti brīdinājumi un norādījumi, var būt elektriskās strāvas triecienu, izraisīt ugunsgrēku un/vai gūt smagus ievainojumus.

- Akumulatoru nedrīkst lādēt vai lietot sprādzienbīstamā vidē, piemēram, viegli uzliesmojošu šķidrums, gāzu vai putekļu tuvumā. Ievietojot akumulatoru lādētājā vai izņemot no tā, var uzliesmot putekļi vai izgarojuma tvaiki.
- Nespiediet akumulatoru lādētājā ar spēku. Nepārveidojiet akumulatoru tā, lai tas derētu citam lādētājam, kurš nav savietojams, jo tādējādi akumulators var sabojāties un izraisīt ievainojumus. Skatiet tabulu šīs rokasgrāmatas beigās, lai uzzinātu lādētāju un akumulatoru saderības datus.
- Uzlādējiet akumulatoru tikai ar tam paredzēto DEWALT lādētāju.
- Nedrīkst akumulatoru apliet ar ūdeni vai citu šķidrumu vai iegremdēt kādā šķidrumā.
- Neuzglabājiet vai nelietojiet instrumentu un akumulatoru vietās, kur temperatūra var sasniegt vai pārsniegt 40 °C (104 °F) (piemēram, vasaras laikā āra nojumēs vai metāla celtnēs). Lai nodrošinātu ilgu kalpošanas laiku, uzglabājiet akumulatorus vēsā, sausā vietā.
- **PIEZĪME.** Neuzglabājiet akumulatoru instrumentā, ja slēdzis ir ieslēgtā pozīcijā. Nekādā gadījumā nedrīkst pielīmēt slēdzi ieslēgtā pozīcijā.

- **Akumulatoru nedrīkst sadedzināt pat tad, ja tas ir stipri bojāts vai pilnībā nolietots. Akumulators ugunī var eksplodēt. Sadedzinot litija jonu akumulatoru, rodas toksiski izgarojuma tvaiki un materiāli.**
- **Ja akumulatora šķidrums nokļūst uz ādas, nekavējoties mazgājiet skarto vietu ar maigu ziepjūdeni. Ja akumulatora šķidrums nokļūst acī, skalojiet to, tecinot ūdeni pār atvērtu aci 15 minūtes vai tikmēr, kamēr pāriet kairinājums. Ja ir vajadzīga medicīniska palīdzība, ievērojiet, ka akumulatora elektrolīta sastāvā ir šķidru organisko karbonātu un litija sāļu maisījums.**
- **Atklātu akumulatoru elementu saturs var izraisīt elpošanas ceļu kairinājumu. Jāieelpo svaigs gaiss. Ja simptomi nepāriet, meklējiet medicīnisku palīdzību.**



**BRĪDINĀJUMS!** Ugunsbīstamība! Akumulatora šķidrums var uzliesmot, nonākot saskarē ar dzirkstelēm vai liesmu.



**BRĪDINĀJUMS!** Ugunsgrēka risks! Nekādā gadījumā neatveriet akumulatoru. Ja akumulatora korpuss ir ierplaisājis vai bojāts, to nedrīkst ievietot lādētājā. Akumulatoru nedrīkst lauzt, nomest zemē vai bojāt. Neekspluatējiet akumulatoru vai lādētāju, ja tas ir saņēmis asu triecienu, ticis nomests vai citādi ir bojāts (piemēram, caurdurts ar naglu, pārsists ar āmuru, samīdīts). Bojāti akumulatori jānogādā apkopes centrā, lai tos nodotu pārstrādei.

### 1.3.2 TRANSPORTĒŠANA



**BRĪDINĀJUMS!** Ugunsgrēka risks! Transportējot akumulatorus, var izcelties ugunsgrēks, ja akumulatora spaiļes nejauši nonāk saskarē ar vadītspējīgiem materiāliem. Transportējot akumulatorus, to spailēm ir jābūt aizsargātām un izolētām no materiāliem, kas var ar tām saskarties un izraisīt īssavienojumu.

DEWALT akumulatori atbilst visiem spēkā esošajiem transportēšanas noteikumiem, ko pieprasa nozarē, un tiesiskajiem standartiem, tostarp ANO ieteikumiem par bīstamu kravu pārvadāšanu, Starptautiskās Gaisa transporta asociācijas (IATA) noteikumiem par bīstamām precēm, Starptautiskajiem jūras noteikumiem par bīstamām precēm (IMDG) un Eiropas līgumam par starptautiskiem bīstamo kravu autopārvadājumiem (ADR). Litija jonu elementi un akumulatori ir pārbaudīti atbilstīgi ANO ieteikumos par bīstamu kravu pārvadāšanu iekļautās pārbaužu un kritēriju rokasgrāmatas 38.3. iedaļai. Vairumā gadījumu uz DEWALT akumulatoru transportēšanu neattiecas 9. kategorijas bīstamo materiālu klasifikācijas pilnais regulējums. Kopumā tikai tie sūtījumi, kuru sastāvā ir litija jonu akumulatori ar nominālo enerģiju virs 100 vatstundām (Wh), ir jātransportē atbilstīgi 9. kategorijas pilnajam regulējumam. Visiem litija jonu akumulatoriem uz iepakojuma ir norādīta enerģijas nominālā enerģija vatstundās. Turklāt, ņemot vērā sarežģīto regulējumu, DEWALT neiesaka litija jonu akumulatoriem izmantot gaisa pārvadājumus, neskatoties uz to nominālās enerģijas vatstundās. Instrumentiem ar akumulatoriem (kombinētie komplekti) var izmantot gaisa pārvadājumus, ja akumulatora nominālā enerģija vatstundās nav lielāka par 100 Wh. Neskatoties uz to, vai uz transportēšanu attiecas minētie noteikumi vai ne, pārvadātājs ir atbildīgs par jaunāko iepakojuma, marķēšanas/apzīmēšanas un dokumentācijas noteikumu pārzināšanu. Šajā rokasgrāmatas sadaļā minētā informācija ir sniegta godprātīgi un tiek uzskatīta par pareizu brīdi, kad šis dokuments tika sastādīts. Tomēr netiek nodrošinātas ne tiešas, ne netiešas garantijas. Pircējs ir atbildīgs par to, lai viņa rīcība atbilstu spēkā esošajiem noteikumiem.

### DEWALT FLEXVOLT™ AKUMULATORA TRANSPORTĒŠANA

DEWALT FLEXVOLT™ akumulatoram ir divi režīmi: **lietošana** un **transportēšana**.

**Lietošanas režīms.** Ja FLEXVOLT™ akumulators atrodas savrup vai ir ievietots DEWALT maks. 20 V\* instrumentā, tas darbojas kā maks. 20 V\* akumulators. Ja FLEXVOLT™ akumulators atrodas maks. 60 V\* vai maks. 120 V\* (divi maks. 60 V\* akumulatori) instrumentā, tas darbojas kā maks. 60 V\* akumulators.

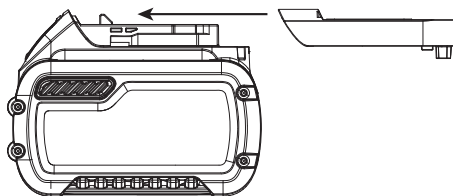

**Transportēšanas režīms** Ja uz FLEXVOLT™ akumulatora ir nostiprināts vāciņš, tas ir transportēšanas režīmā. Atrodoties transportēšanas režīmā, akumulatora elementu virknes ir elektriski atvienotas, kā rezultātā tas tiek sadalīts pa trīs atsevišķiem akumulatoriem ar mazāku nominālo enerģiju (Wh), salīdzinot ar vienu akumulatoru, kam ir augstāka nominālā enerģija. Šādi iegūstot trīs akumulatorus ar mazāku nominālo enerģiju, var panākt to, ka uz tiem neattiecas noteikti transportēšanas noteikumi, ko piemēro akumulatoriem ar augstāku enerģiju.

Akumulatora marķējumā ir norādīti divi nominālās enerģijas līmeņi vatstundās (skatīt piemēru). Atkarībā no tā, kā akumulators tiek transportēts, attiecināmo transportēšanas prasību noskaidrošanai ir jāizmanto attiecīgais nominālās enerģijas līmenis. Ja tiek izmantots transportēšanas vāciņš, tad akumulators tiek uzskatīts par trīs akumulatoriem ar nominālās enerģijas līmeni vatstundās, kas ir norādīts režīmam "Transportēšana". Transportējot bez vāciņa vai instrumentā, akumulators tiks uzskatīts par vienu akumulatoru ar nominālās enerģijas līmeni vatstundās, kas ir norādīts režīmam "Lietošana".

Lietošanas un transportēšanas režīmu marķējuma paraugs

- LIETOŠANA: 120 Wh; TRANSPORTĒŠANA: 3 x 40 Wh -

Piemēram, transportējot nominālā enerģija vatstundās var tikt norādīta 3 x 40 Wh, kas nozīmē 3 akumulatorus, katram pa 40 Wh. Lietošanas nominālā enerģija vatstundās ir 120 Wh (1 veselam akumulatoram).

### 1.3.3 SVARĪGI DROŠĪBAS NORĀDĪJUMI VISIEM AKUMULATORU LĀDĒTĀJIEM

- Neuzlādējiet akumulatoru ar citiem lādētājiem, kas nav norādīti šajā rokasgrāmatā. *Lādētājs ir īpaši paredzēts šī akumulatora uzlādēšanai.*
- **Šie lādētāji ir paredzēti tikai vienīgi DEWALT uzlādējamo akumulatoru lādēšanai.** *Lietojot tos citiem mērķiem, var izraisīt ugunsgrēka, elektriskās strāvas vai nāvējoša trieciena risku.*
- **Nepakļaujiet lādētāju lietus vai sniega iedarbībai.**
- **Atvienojot lādētāju, neraujiet aiz vada, bet gan aiz kontaktdakšas.** *Tādējādi mazinās risks sabojāt barošanas vadu un kontaktdakšu.*
- **Pārbaudiet, vai vads ir novietots tā, lai uz tā neuzkāptu, pār to nepakluptu vai citādi nesabojātu vai nesarautu.**
- **Neizmantojiet pagarinājuma vadu, ja vien bez tā nevar iztikt.** *Lietojot nepareizu pagarinājuma vadu, var izraisīt ugunsgrēka, elektriskās strāvas vai nāvējoša trieciena risku.*
- **Izmantojot lādētāju ārpus telpām, novietojiet to sausā vietā un izmantojiet tādu pagarinājuma vadu, kas paredzēts lietošanai ārpus telpām.** *Izmantojot vadu, kas paredzēts lietošanai ārpus telpām, pastāv mazāks elektriskās strāvas trieciena risks.*

#### Vadu komplekta minimālais kalibrs

Volts		Vada kopējais garums pēdās (metros)			
120 V		25 (7,6)	50 (15,2)	100 (30,5)	150 (45,7)
240 V		50 (15,2)	100 (30,5)	200 (61,0)	300 (91,4)
Nominālā strāva		Amerikas vadu kalibrs			
Vairāk nekā	Ne vairāk kā				
0	6	18	16	16	14
6	10	18	16	14	12
10	12	16	16	14	12
12	16	14	12	Nav ieteicams	

- **Drošības nolūkā pagarinājuma vadam jābūt piemērota lieluma stieplēm (AWG jeb Amerikas vadu kalibrs).** *Jo mazāka izmēra kalibrs, jo lielāka vada jauda, t. i., 16. kalibram ir lielāka jauda nekā 18. kalibram. Ja lieto pārāk maza izmēra vadu, linijā kritas spriegums, kā rezultātā zūd instrumenta jauda, un tas pārkarst. Ja izmantojat vairākus pagarinājuma vadus, lai panāktu vēlamo garumu, ikvienam pagarinājuma vadam jābūt vismaz minimālā izmēra stieplēm. Tālāk sniegtajā tabulā ir parādīti pareizo izmēru vadi, kas ir jālieto atkarībā no vada garuma un nominālā sprieguma. Šaubu gadījumā izmantojiet nākamo lielāko izmēru. Jo mazāks kalibrs, jo smagāks vads.*

- Uz lādētāja nedrīkst novietot nekādas priekšmetus, kā arī to nedrīkst novietot uz mīkstas pamatnes, lai nenosprostotu ventilācijas atveres un neizraisītu pārlietu pārkaršanu tā iekšpusē. Novietojiet lādētāju vietā, kur nav karstuma avotu. Lādētāja vēdināšanu nodrošina atveres korpusa augšpusē un apakšpusē.
- Nelietojiet lādētāju, ja ir bojāts tā vads vai kontaktdakša.
- Neekspluatējiet vai neizjauciet lādētāju, ja tas ir saņēmis asu triecienu, ticis nomests vai citādi ir bojāts. Nogādājiet to pilnvarotā apkopes centrā.
- Lādētāju nedrīkst izjaukt! Ja ir vajadzīga apkope vai remonts, nogādājiet to pilnvarotā apkopes centrā. Ja tas tiek nepareizi lietots vai no jauna samontēts, var rasties elektriskās strāvas trieciena, nāvējoša trieciena vai aizdegšanās risks.
- Pirms lādētāja tīrīšanas tas ir jāatvieno no barošanas avota. Tādējādi mazinās elektriskās strāvas trieciena risks. Šis risks nesamazinās, ja izņemat tikai akumulatoru.
- Nedrīkst vienlaicīgi saslēgt kopā divus lādētājus.
- Lādētājs ir paredzēts darbībai ar standarta 220–240 V mājsaimniecības elektrisko strāvu. Nedrīkst izmantot citu sprieguma līmeni. Nemiet vērā, ka tas neattiecas uz transportlīdzekļu lādētājiem.



**BRĪDINĀJUMS!** Elektriskās strāvas trieciena risks. Lādētājā nedrīkst nonākt šķidrums. Var rasties elektriskās strāvas trieciens.



**BRĪDINĀJUMS!** Ugunsbīstamība! Neiegremdējiet akumulatoru šķidrumā un neļaujiet šķidrumam nonākt akumulatorā. Nekādā gadījumā neatveriet akumulatoru. Ja akumulatora plastmasas korpusā salūzt vai iekļūst, nogādājiet to apkopes centrā otrreizējai pārstrādei.



**UZMANĪBU!** Ugunsbīstamība! Lai mazinātu ievainojuma risku, uzlādējiet tikai DEWALT uzlādējamus akumulatorus. Cita veida akumulatori var pārkarst un eksplodēt, izraisot ievainojumus un radot materiālos zaudējumus.

**IEVĒRĪBAI!** Dažos gadījumos svešķermeņi var izraisīt īssavienojumu atklātos lādētāja uzlādes kontaktos, ja akumulators ir pievienots barošanas avotam. Lādētāja tuvumā nedrīkst novietot vadītspējīgus materiālus, piemēram, dzelzs skaidas, alumīnija foliju vai uzkrājušās metāla daļiņas. Ja lādētājā nav ievietots akumulators, lādētājs ir jāatvieno no barošanas avota. Pirms lādētāja tīrīšanas tas ir jāatvieno no barošanas avota.

## 2. TEHNISKIE DATI

### 2.1 TEHNISKIE DATI

#### 2.1.1 INSTRUMENTA TEHNISKIE DATI

Spriegums	$V_{DC}$	18 nom./ 20 maks.
Veids		1
Akumulatora veids		Litija jonu
Svars (bez akumulatora)	kg [mārc.]	2,5 [5,51]
<b>Trokšņa un vibrāciju kopējā vērtība (trīs asu vektoru summa)</b>		
<b>Noteikta saskaņā ar EN 62841-1 un EN 62841-2-2</b>		
$L_{pA}$ (skaņas spiediena līmenis)	dB(A)	80,0
$K_{pA}$ (skaņas spiediena neprecizitāte)	dB(A)	3,0
$L_{WA}$ (skaņas jaudas līmenis)	dB(A)	91,0
$K_{WA}$ (skaņas jaudas neprecizitāte)	dB(A)	3,0
Ah Vibrāciju līmenis	$m/s^2$	0,5 (<2,5)
K Vibrācijas neprecizitāte	$m/s^2$	1,5

Piezīme. EN standartiem skaņas emisijas vērtības ir noapaļotas līdz tuvākajam 0,5 dBA.

### 2.1.2 AKUMULATORA UN LĀDĒTĀJA TEHNISKIE DATI

Akumulators*		NA	XJ
Akumulatora veids		Litija jonu	Litija jonu
Spriegums	V <sub>DC</sub>	18 nom./ 20 maks.	18
El. ietilpība	Ah	2,0/4,0	2,0/4,0
Svars	kg [mārc.]	0,40/0,61 [0,88/1,35]	0,40/0,61 [0,88/1,35]
Uzlādes ilgums	min	30/60	30/60
Lādētājs**		NA	QW/GB
Akumulatora veids		Litija jonu	Litija jonu
Akumulatora veids	V <sub>AC</sub>	120	230
Elektrotīkla spriegums			
leejas frekvence	Hz	60	50
Svars	kg	0,50	0,50

\* Ātro kniežu kniedētāji ir savietojami ar DEWALT 18 V nom./ 20 V maks. litija jonu uzlādējamajiem akumulatoriem

\*\* Uzlādes ilguma pamatā ir DCB115 DEWALT uzlādes vienības

### 2.1.3 APRĒĶINĀTAIS KNIEŽU SKAITS UZ VIENU AKUMULATORA UZLĀDI

Nom. Kniedes diam. mm [collas]	2,0 Ah akumulators	4,0 Ah akumulators
4,8 mm [3/16 collas] tērauda NeoSpeed®	800	1600

*Piezīme. Norādītās vērtības ir tikai informatīvas, un aprēķinu pamatā ir pilnībā uzlādēts akumulators. Rezultāti var atšķirties atkarībā no kniežu materiāla un pārklājuma, instrumenta vai akumulatora stāvokļa un darba vides.*

### 2.2 IEPAKOJUMA SATURS

Iepakojumā ietilpst:

- 1 Bezvadu kniedētājs\*
- 1 Piederumu kārbā
- 1 Lādētājs
- 1 Lietošanas rokasgrāmata
- 2 Litija jonu akumulatori, 2 Ah\*\*

\* Atsevišķi pieejamie kniedētāja aprīkojuma komplekti:

\*\* Litija jonu akumulatoru skaits un veids ir atkarīgs no modeļa numura un tirgus. Sīkāku informāciju jautājiet vietējam tālārpārdevējam.

### 2.3 KNIEŽU SADERĪBA

KNIEŽU NOSAUKUMS	KNIEŽU IZMĒRS										M2.5 4-40 UNC	M3 6-32 UNC
	3/32 collas	1/8	5/32	3/16	¼ collas	2,5 mm 2,8 mm	3 mm	3,5 mm	4 mm	6 mm		
CHOBERT®	•	•	•	•	•							
GROVIT®	•	•	•	•								
AVLUG® *	•	•										
BRIV®	•	•	•	•						•		
RIVSCREW®						•	•	•	•			
AVTRONIC®						•						
AVSERT®											•	•
NEOSPEED®		•	•	•								

\*1/16 Avlug® nav piemērots

## 2.4 GALVENO SASTĀVDAĻU SARAKSTS (A. ATT.)

Apzīmējums:	
a Slēdzis	f Cilindrs
b Režīma izvēles slēdzis	g Akumulators
c Izvēles slēdža marķējums	h Akumulatora atbrīvošanas poga
d Kasetnes fiksators	i Galvenais rokturis
e Darba lukturis	j Kasetnes vāks



**BRĪDINĀJUMS!** Elektroinstrumentu vai tā daļas nedrīkst pārveidot. Šādi var izraisīt bojājumus vai var gūt ievainojumus.

### 2.5 PAPILDPIEDERUMI



**BRĪDINĀJUMS!** Tā kā citi piederumi, kurus STANLEY Engineered Fastening® nav ieteicis un nepiedāvā, nav pārbaudīti lietošanai ar šo instrumentu, var rasties bīstami apstākļi, ja tos lietosiet. Lai mazinātu ievainojuma risku, šim instrumentam lietojiet tikai STANLEY Engineered Fastening® ieteiktos piederumus. Lai iegūtu sīkāku informāciju par attiecīgajiem piederumiem, sazinieties ar tuvāko pārstāvi.



**BRĪDINĀJUMS!** Lai mazinātu smaga ievainojuma risku, pirms regulēšanas vai pierīču/piederumu uzstādīšanas un noņemšanas izņemiet no instrumenta akumulatoru.

**Uzņēmums STANLEY Engineered Fastening īsteno nepārtrauktas izstrādājumu pilnveides un uzlabošanas politiku, tāpēc mēs paturam tiesības mainīt izstrādājumu tehniskos datus bez iepriekšēja brīdinājuma.**

## 3. INSTRUMENTA LIETOŠANA UN SAGATAVOŠANA

### 3.1 PAREDZĒTĀ LIETOŠANA

Ātro kniežu kniedētājam ir paredzētas TIKAI STANLEY Engineered Fastening ātrās kniedes. Šis kniedētājs ir profesionālai lietošanai paredzēts elektroinstruments.



**PIRMS SĀKAT EKSPLOATĒT INSTRUMENTU IZLASIET VISUS DROŠĪBAS BRĪDINĀJUMUS UN NORĀDĪJUMUS.**



**BRĪDINĀJUMS!** Elektroinstrumentu vai tā daļas nedrīkst pārveidot. Šādi var izraisīt bojājumus vai var gūt ievainojumus.

**NELIETOJIET** mitros apstākļos vai viegli uzliesmojošu šķidrumu un gāzu klātbūtnē.

**NELAUJIET** bērniem aiztikt instrumentu. Ja šo instrumentu ekspluatē nepieredzējuši operatori, viņi ir jāuzrauga.

- **Mazi bērni un nespēcīgas personas.** Šo instrumentu nav paredzēts lietot maziem bērniem vai nespēcīgām personām bez uzraudzības.
- Šo instrumentu nav paredzēts ekspluatēt personām (tostarp bērniem), kam ir ierobežotas fiziskās, sensorās vai psihiskās spējas vai trūkst pieredzes un zināšanu, ja vien tās neuzrauga persona, kas atbild par viņu drošību. Bērņus nedrīkst atstāt bez uzraudzības ar instrumentu.

## ELEKTRODROŠĪBA

Elektromotors ir paredzēts tikai vienam noteiktam spriegumam. Pārbaudiet, vai akumulatora spriegums atbilst kategorijas plāksnītē norādītajam spriegumam. Pārbaudiet arī to, vai lādētāja spriegums atbilst elektrotīkla spriegumam.



Šim DEWALT lādētājam ir dubulta izolācija atbilstīgi EN60335, tāpēc nav jālieto iezemēts vads.

### Pagarinājuma vada lietošana

Pagarinājuma vadu nevajadzētu lietot, ja vien bez tā nekādi nevar iztikt. Izmantojiet atzītus pagarinājuma vadus, kas atbilst lādētāja ieejas jaudai (sk. tehniskos datus). Minimālais dzīslas izmērs ir 1 mm<sup>2</sup>; maksimālais garums ir 30 m.

Ja lietojat kabeļa spoli, vienmēr pilnībā atritiniet vadu.

### Pirms lietošanas

- Uzstādiat piemērota izmēra priekšgala aprīkojumu
- Pārbaudiet, vai akumulators ir pilnībā uzlādēts
- Ievietojiet akumulatoru instrumentā
- Strauji pavelciet un atlaidiet slēdzi, lai instrumentu iestatītu sākuma stāvoklī.

## 4. EKSPLUATĀCIJAS NORĀDĪJUMI



**Lietojot konstrukciju sastiprināšanas instrumentus, vienmēr valkājiet atzītu ausu un acu aizsargaprīkojumu.**



**BRĪDINĀJUMS!** Pirms instrumenta regulēšanas ir jāatvieno akumulators.

### 4.1 AKUMULATORS

#### 4.1.1 AKUMULATORA IEVIETOŠANA INSTRUMENTA ROKTURĪ (F. ATT.)

- Savietojiet akumulatoru (g) ar sliedēm instrumenta rokturī.
- Bidiet akumulatoru rokturī, līdz tas ir cieši nofiksēts instrumentā, un pārbaudiet, vai tas nevar atvienoties.

#### 4.1.2 AKUMULATORA IZŅEMŠANA NO INSTRUMENTA (F. ATT.)

- Nospiediet akumulatora atbrīvošanas pogas (h) un spēcīgi velciet akumulatoru ārā no instrumenta roktura.
- Ievietojiet akumulatoru lādētājā, kā norādīts G. attēlā.

### 4.2 INSTRUMENTA IESTATĪJUMI

#### 4.2.1 REŽĪMA IZVĒLE (B.–D. ATT.)

Šim instrumentam ir režīma izvēles slēdzis, lai atlasītu vajadzīgo darbību. Viegli pagrieziet ar roku, lai atlasītu vajadzīgo režīmu.

B. att. — kniedēšanas režīms

- Izmantojiet šo režīmu tikai tad, ja instrumentam ir uzstādīts pielādēts caursitnis, kursora un pareizās priekšgala spīles.
- Aizmugurējās spīles šajā režīmā nevar noņemt, ja vien nav noņemts caursitnis.

C. att. — bloķēts režīms

- Īpaši paredzēts drošības nolūkiem. Pavelkot slēdzi, instrumentu nevar iedarbināt.
- Izmantojiet šo režīmu, ja instruments tiek transportēts vai netiek lietots.

D. att. — pielādēšanas režīms

- Ļauj lietotājam noņemt un uzlikt atpakaļ caursitni.

- Šajā režīmā slēdža darbības režīms atšķiras no kniedēšanas režīma.

#### 4.2.2 SLĒDZIS

A. att. — slēdzim (a) ir trīs (3) dažādi režīmi.

Režīms	
<b>Kniedēšana</b>	<b>Pirmais variants.</b> Turiet nospiestu slēdzi visā cikla garumā. Slēdzim ir atteikumdrošs mehānisms, lai nepieļautu instrumentam pārmērīgu gājienu, proti, tas automātiski atgriežas sākuma pozīcijā pēc tam, kad sasniegts pilns gājiens. <b>Otrais variants.</b> Turiet nospiestu slēdzi un atlaidiet to, tiklīdz kniede ir iesista. Instruments automātiski atgriežas sākuma pozīcijā.
<b>Bloķēts</b>	Nospiežot slēdzi, instrumentu nevar iedarbināt. Šajā režīmā ir 1 sekundes aizkave, lai instruments netiktu vēlreiz aktivizēts.
<b>Pielādēšana</b>	Turiet nospiestu slēdzi >1 sek., lai instruments atgrūstu vaļā spīles. Darba lukturis mirgo reizi sekundē divu minūšu garumā. Lai instruments atgrieztos sākuma pozīcijā pēc pielādēšanas, turiet nospiestu slēdzi >1 sek. Darba lukturis pārstāj mirgot.

**PIEZĪME.** Slēdzis var netikt aktivizēts uzreiz pēc sākuma pozīcijas sasniegšanas. Pirms slēdža atkārtotas aktivizēšanas pārbaudiet, vai darba lukturis ir izslēgts. Tas attiecas uz visiem instrumenta režīmiem.

#### 4.2.3 MEHĀNISKAIS KURSORS

Ir trīs dažādi mehāniskā kursora veidi.

Detāļas numurs	
07271-01100	Tiek lietots standarta caursitņiem un 5/32 collu vienreiz lietojamajiem caursitņiem
07279-05843	Tiek lietots 1/8 collu vienreiz lietojamajiem caursitņiem
07279-05845	Tiek lietots 3/16 collu vienreiz lietojamajiem caursitņiem

Ja kursors ir uzstādīts nepareizi, tas neļauj padot kniedes.

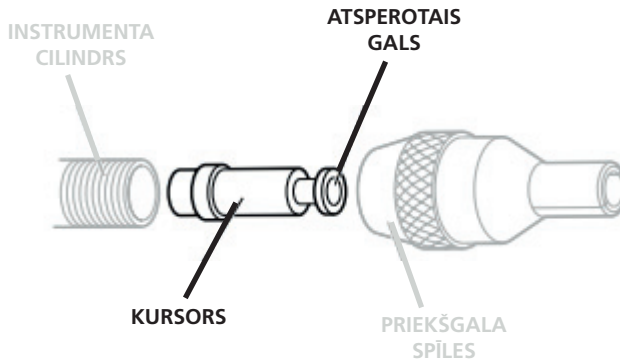

Kaut arī kursors ir uzstādīts pareizi jaunam instrumentam, ieteicams pārbaudīt tā ievirzi pirms priekšgala aprīkojuma uzstādīšanas. Nospriegotajam, mazliet ieliektajam kursora galam jābūt vērstam pret instrumenta priekšgala, kā norādīts attēlā.

Ja kursors ir uzstādīts pareizi, tas viegli izslid ārā no cilindra, ja uzspiež uz caursitņa centru un tad pavēlk caursitni atpakaļ.



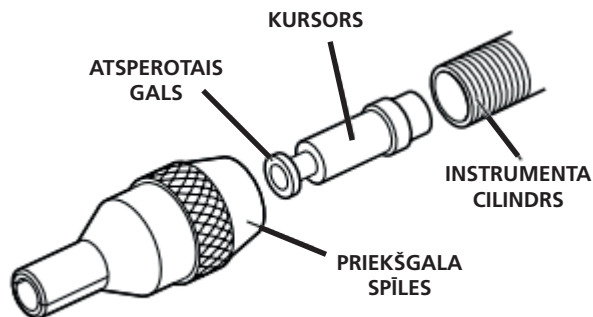

Lai apvērstu kursoru otrādi, rīkojieties šādi.

- Noņemiet caursitni no instrumenta.
- Ar diviem plakangala skrūvgriežiem atskrūvējiet tapas, kas fiksē aizmugurējo spīļu vāku.
- Noceliet kasetnes vāku (**k**) nost no instrumenta.
- Noceliet aizmugurējo spīļu kasetni (**l**) nost no instrumenta.
- Paņemiet rezerves caursitni, kura galvas izmērs ir mazāks par 3 mm, ievietojiet piedziņas mehānisma mazajā atverē un pilnībā izspiediet cauri, līdz caursitis nav vairs redzams.
- Caursitņa aizmugurējais gals tagad ir redzams no cilindra (**f**) priekšpusēs. Izvelciet to pilnībā cauri, lai noņemtu kursoru no cilindra.

#### 4.2.4 DARBA LUKTURIS

Kad instruments atgriežas sākuma pozīcijā, darba lukturis (e) deg vēl <0,5 sek. Lietotājs nevar patstāvīgi veikt tā regulēšanu. Pieejamas šādas darba luktura indikācijas diagnosticēšanas nolūkiem.

l = 0,5 sek. pauze

○ = deg darba lukturis

Darba luktura indikācijas	
1 sek. Aizmugurējo spīļu kasetne nav uztverta	1 sek. Režīma izvēle nav definēta (indikācija tiek atkārtota divreiz)
1 sek. Aizmugurējās spīles ir atvērtas (aktivizēts divu minūšu taimeris)	5 sek. Zems akumulatora uzlādes līmenis
1 sek. <b>Bloķētā</b> režīmā (indikācija tiek atkārtota divreiz)	1 sek. Kritiski zems akumulatora uzlādes līmenis



**BRĪDINĀJUMS!** Izmantojot darba lukturi, neskatieties tieši gaismas starā un nenovietojiet instrumentu tā, lai citas personas varētu skatīties tieši starā. *Cītādi var gūt smagus acu ievainojumus.*

### 4.3 LĀDĒTĀJI

Šo instrumentu uzlādē ar DEWALT lādētāju. Pirms lādētāja ekspluatācijas jāizlasa visi drošības norādījumi. Šis lādētājs nav jānoregulē un ir izstrādāts tā, lai būtu maksimāli vienkārši ekspluatējams.

#### 4.3.1 AKUMULATORA UZLĀDĒŠANA (G. ATT.)

- Pirms akumulatora ievietošanas pievienojiet lādētāju piemērotai kontaktligzdai. (Sk. lādētāja tehniskos datus 2. sadaļā)
- Ievietojiet akumulatoru (**g**) lādētājā (gg) līdz galam, līdz tas ir pilnībā ievietots. Vienmērīgi mirgo sarkanā (uzlādes) lampiņa, norādot, ka uzlādes gaita ir sākusies.

- Kad sarkanā lampiņa deg vienmērīgi, tas liecina, ka uzlāde ir pabeigta. Tagad akumulators ir pilnībā uzlādēts, un to var sākt lietot vai arī atstāt lādētājā.
- Lai izņemtu akumulatoru no lādētāja, nospiediet akumulatora atbrīvošanas pogu, kas atrodas uz akumulatora.









**PIEZĪME.** Lai nodrošinātu litija jonu akumulatora optimālu darbību un maksimālu kalpošanas laiku, pirms lietošanas pilnībā uzlādējiet jaunu akumulatoru.

#### 4.3.2 UZLĀDES LAIKS

Akumulatori				Lādētāji / uzlādes laiks (minūtēs)					
Kat. Nr.	V <sub>DC</sub>	Ah	Svars, kg	DCB107	DCB113	DCB115	DCB118	DCB132	DCB119
DCB546	18/54	6,0/2,0	1,05	270	140	90	60	90	X
DCB547	18/54	9,0/3,0	1,25	420	220	140	85	140	X
DCB181	18	1,5	0,35	70	35	22	22	22	45
DCB182	18	4,0	0,61	185	100	60	60	60	120
DCB183/B	18	2,0	0,40	90	50	30	30	30	60
DCB184/B	18	5,0	0,62	240	120	75	75	75	150
DCB185	18	1,3	0,35	60	30	22	22	22	X
DCB187	18	3,0	0,48	140	70	45	45	45	90
DCB203	20	2,0	0,40	90	50	30	30	30	60

#### 4.3.3 LĀDĒTĀJA DARBĪBA

Skatiet indikatorus, lai uzzinātu akumulatora uzlādes statusu.

DCB107, DCB112, DCB113, DCB115, DCB118, DCB132			
	Notiek uzlāde		
	Pilnībā uzlādēts		
	Karsta/auksta akumulatora uzlādes atlikšana*		

##### \* DCB107, DCB112, DCB113, DCB115, DCB118, DCB132:

Šajā laikā turpina mirgot sarkanā lampiņa un deg dzeltenā lampiņa. Tiklīdz akumulators ir atdzisis līdz piemērotai temperatūrai, dzeltenā lampiņa izdziest, un lādētājs atsāk uzlādes procesu.

Ja akumulators ir bojāts vai tajā ir kļūme, lādētājs to neuzlādē. Par bojātu akumulatoru liecina tas, ka neiedegas lādētāja indikators, tiek attēlots simbols, kas liecina par kļūmi akumulatorā, vai arī mirgo indikators.

**PIEZĪME.** Tas var nozīmēt arī to, ka kļūme ir lādētājā.

Ja lādētājs konstatē kļūmi, nogādājiet lādētāju un akumulatoru pilnvarotā apkopes centrā, lai tos pārbaudītu.

#### KARSTA/AUKSTA AKUMULATORA UZLĀDES ATLIKŠANA

Ja lādētājs konstatē, ka akumulators ir pārāk karsts vai auksts, automātiski tiek aktivizēta karsta/auksta akumulatora uzlādes atlikšana, apturot uzlādēšanu, līdz akumulators ir sasniedzis piemērotu temperatūru. Pēc tam lādētājs automātiski pārslēdzas akumulatora uzlādes režīmā. Ar šo funkciju tiek nodrošināts maksimālais akumulatora kalpošanas laiks.

Auksts akumulators tiek uzlādēts tikai līdz aptuveni pusei no silta akumulatora uzlādes pakāpes. Visā uzlādes ciklā akumulators tiek lēnāk uzlādēts, un maksimālais uzlādes ātrums netiek sasniegts pat tad, ja akumulators ir uzsilis.

#### 4.3.4 ELEKTRONISKĀ AIZSARDZĪBAS SISTĒMA

Instrumenti ar litija jonu akumulatoriem ir aprīkoti ar elektronisku aizsardzības sistēmu, kas aizsargā tos pret pārslodzi, pārkaršanu vai dziļu izlādi. Ja sāk darboties elektroniskā aizsardzības sistēma, instruments tiek automātiski izslēgts. Šādā gadījumā ievietojiet lādētājā litija jonu akumulatoru un lādējiet to, kamēr tas ir pilnībā uzlādēts.

#### 4.3.5 PIESTIPRINĀŠANA PIE SIENAS

##### **DCB107, DCB112, DCB113, DCB115, DCB118, DCB132**

Šos lādētājus ir paredzēts piestiprināt pie sienas vai novietot vertikāli uz galda vai darba virsmas. Ja lādētāju piestiprina pie sienas, tam jāatrodas vietā, kur to var pievienot elektriskajai kontaktligzdai, un zināmā attālumā no stūra vai citiem šķēršļiem, kas var traucēt gaisa plūsmu. Izmantojiet lādētāja aizmugures daļu kā veidni, lai noteiktu montāžas skrūvju izvietošanu uz sienas. Cieši nostipriniet lādētāju, izmantojot vismaz 25,4 mm (1 collu) garas gipskartona skrūves (jāiegādājas atsevišķi) ar 7–9 mm (0,28–0,35 collas) lielu galvas diametru, kuras ieskrūvē koksne optimālā dziļumā, atstājot ārpusē apmēram 5,5 mm (7/32 collas) garu skrūves daļu. Novietojiet lādētāja aizmugurē esošās spraugas pret izvirzītajām skrūvēm un ievietojiet skrūves spraugās.

#### 4.3.6 NORĀDĪJUMI LĀDĒTĀJA TĪRĪŠANAI



**BRĪDINĀJUMS!** Elektriskās strāvas trieciena risks. Pirms lādētāja tīrīšanas tas ir jāatvieno no maiņstrāvas avota. Netīrumus un smērvielas no lādētāja ārējās virsmas var notīrīt ar lupatiņu vai mikstu birstīti, kam nav metāla saru. Neizmantojiet ūdeni vai tīrīšanas līdzekļus.

#### 4.3.7 SVARĪGAS PIEZĪMES PAR UZLĀDI

- 1) Akumulatora visilgāko kalpošanas laiku un darba efektivitāti var panākt, ja to uzlādē gaisa temperatūrā no 18 līdz 24 °C (no 65 līdz 75 °F). NEUZLĀDĒJIET akumulatoru, ja gaisa temperatūra ir zemāka par +4,5 °C (+40 °F) vai augstāka par +40 °C (+104 °F). Tas ir svarīgi, lai neizraisītu akumulatoram smagus bojājumus.
- 2) Uzlādēšanas laikā lādētājs un akumulators var sakarst. Tā ir normāla parādība un neliecina par problēmām. Lai akumulators pēc darba ātrāk atdzistu, nenovietojiet lādētāju vai akumulatoru siltumā, piemēram, metālā šķūnī vai piekabē bez siltumizolācijas.
- 3) Ja akumulators netiek uzlādēts pareizi, rīkojieties šādi.
  - a) Pārbaudiet kontaktligzdas darbību, iespraužot lampu vai kādu citu elektroiekārtu.
  - b) Pārbaudiet, vai kontaktligzda ir savienota ar gaismas slēdzi, kas atvieno barošanu, ja izslēdz gaismas.
  - c) Pārvietojiet lādētāju un akumulatoru vietā, kur gaisa temperatūra ir robežās aptuveni no 18 līdz 24 °C (no 65 līdz 75 °F).
- 4) Ja uzlādēšanas problēma nav novērsta, nogādājiet instrumentu, akumulatoru un lādētāju vietējā apkopes centrā.
- 5) Akumulators ir jāuzlādē, kad tas vairs nenodrošina pietiekami lielu jaudu, salīdzinot ar jaudu pirms tam. Instrumentu šādos apstākļos NEDRĪKST TURPINĀT ekspluatēt. Ievērojiet norādījumus par uzlādi. Akumulatoru drīkst uzlādēt jebkurā brīdī, arī tad, ja tas jau ir lietots, — šāda rīcība nebojā akumulatoru.
- 6) Lādētāja tuvumā nedrīkst novietot vadītspējīgus materiālus, piemēram, slīpēšanas putekļus, metāla skaidas, tērauda vati, alumīnija foliju vai uzkrājušās metāla daļiņas. Ja lādētājā nav ievietots akumulators, lādētājs ir jāatvieno no barošanas avota. Pirms lādētāja tīrīšanas tas ir jāatvieno no barošanas avota.
- 7) Lādētāju nedrīkst sasaldēt vai iegremdēt ūdenī vai citā šķidrumā.

## 4.4 AKUMULATORI

**PIEZĪME.** Pirms lietošanas akumulatori ir pilnībā jāuzlādē, lai nodrošinātu maksimālo darba efektivitāti.

### 4.4.1 AKUMULATORA IEVIETOŠANA UN IZŅEMŠANA (8B. ATT.)

#### AKUMULATORA IEVIETOŠANA INSTRUMENTA ROKTURĪ

- Savietojiet akumulatoru (M) ar sliedēm instrumenta rokturī (8b. att.) un iestumiet akumulatoru rokturī, līdz tas ir cieši nofiksēts, un pārbaudiet, vai tas nevar atvienoties.

#### AKUMULATORA IZŅEMŠANA NO INSTRUMENTA

- Nospiediet akumulatora atbrīvošanas pogu un spēcīgi velciet akumulatoru ārā no instrumenta roktura. Ievietojiet to lādētājā, kā aprakstīts šīs rokasgrāmatas sadaļā par lādētāju.

#### IETEIKUMI PAR UZGLABĀŠANU

- Vispiemērotākā uzglabāšanai ir vēsa un sausa vieta, kurā nav tiešu saules staru un kas nav pārāk karsta un auksta. Lai nodrošinātu akumulatora optimālu darbību un maksimālu kalpošanas laiku, uzglabājiet to istabas temperatūrā.
- Ja akumulatoru novieto ilgstošā glabāšanā, to ieteicams pilnībā uzlādēt un uzglabāt vēsā, sausā vietā, neturot lādētājā.

**PIEZĪME.** Nav ieteicams uzglabāt pilnībā izlādētus akumulatorus. Pirms lietošanas akumulators būs jāuzlādē.

### 4.4.2 AKUMULATORI AR UZLĀDES LĪMEŅA INDIKATORU

Dažiem DEWALT akumulatoriem ir atlikušās uzlādes indikators, kas sastāv no trim zaļām gaismas diodēm, kuras norāda akumulatora atlikušo uzlādes līmeni. Uzlādes līmeņa indikators norāda aptuvenu akumulatora atlikušo uzlādes līmeni saskaņā ar šādiem indikatoriem:

Lai aktivizētu akumulatora uzlādes līmeņa indikatoru, nospiediet un turiet nospiestu akumulatora uzlādes indikatora pogu. Visas trīs gaismas diodes dažādās kombinācijās norāda atlikušo uzlādes līmeni. Ja akumulatora uzlādes līmenis ir kļuvis pārāk zems un lietošanai nederīgs, uzlādes līmeņa indikators neiedegas, un akumulators ir jāuzlādē.

**PIEZĪME.** Akumulatora uzlādes indikators attēlo tikai akumulatora atlikušo uzlādes līmeni. Tas nav instrumenta darbības indikators, un to ietekmē dažādi mainīgie faktori — instrumenta sastāvdaļas, temperatūra un lietošanas veids. Lai uzzinātu sīkāku informāciju par akumulatoriem ar uzlādes līmeņa indikatoru, zvaniet pa tālruni uz 1-800-4-DEWALT (1-800-433-9258) vai apmeklējiet mūsu tīmekļa vietni [www.DEWALT.com](http://www.DEWALT.com).

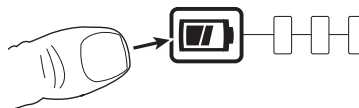
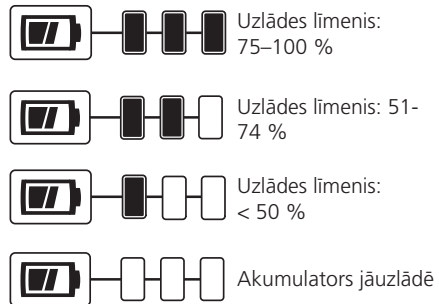

## 5. EKSPLUATĀCIJAS KĀRTĪBA

Ātro kniežu kniedētāju priekšgala aprīkojums vienmēr sastāv no trim elementiem: priekšgala spīlēm, caursitņa un caursitņa bidītāja atsperes. Visiem trim elementiem jāatbilst kniežu izmēram un materiālā veidoto kniedēšanas caurumu izmēriem.



**BRĪDINĀJUMS!** Svarīgi ir uzstādīt instrumentam pareizo priekšgala aprīkojumu, lai nodrošinātu gan efektīvu kniedēšanas darbu, gan arī DROŠU instrumenta ekspluatāciju. RŪPĪGI IZLASIET DROŠĪBAS BRĪDINĀJUMUS.



**BRĪDINĀJUMS!** Vienmēr ievērojiet šos drošības norādījumus un spēkā esošos normatīvos aktus.



**BRĪDINĀJUMS!** Lai mazinātu smaga ievainojuma risku, pirms regulēšanas vai pierīču/piederumu uzstādīšanas un noņemšanas izņemiet no instrumenta akumulatoru.



**BRĪDINĀJUMS!** Lai mazinātu smaga ievainojuma risku, **VIENMĒR** turiet rokas pareizi.



**BRĪDINĀJUMS!** Lai mazinātu smaga ievainojuma risku, **VIENMĒR** saglabājiet ciešu tvērienu, lai būtu gatavs negaidītai reakcijai.

### 5.1 PAREIZS ROKU NOVIETOJUMS

Pareizs roku novietojums paredz turēt vienu roku uz galvenā roktura (j) (A. att.). Instrumentu var turēt gan labajā, gan kreisajā rokā.

### 5.2 INSTRUMENTA PIELĀDĒŠANA

- Mehāniskajam kursoram ir jābūt uzstādītam un pareizā ievirzē attiecībā pret instrumentu.
- Uzskūvējiet izvēlētas priekšgala spīles uz instrumenta cilindra.
- Atveriet priekšgala spīles, pagriežot ārējo gredzenu izciļņpārslēdzēja spīlēm vai arī spiežot spīļu galus uz āru, kā norādīts tālāk attēlā pa kreisi.
- Piestipriniet akumulatoru pie instrumenta.
- Atlasiet pielādēšanas režīmu un turiet nospiestu slēdzi >1 sek., līdz instruments ir iedarbināts un darba lukturis sāk mirgot ar 1 sek. intervālu.
- Ievietojiet priekšgala spīlēs iepriekš salikto caursitni, caursitņa bīdītāja atsperi nkniedes, līdz caursitnis pilnībā atdurās pret caursitņa aizturi. No priekšgala spīlēm jābūt izvīrītam nelielam daudzumam kniežu.
- Balstot priekšgala spīles, nospiediet un turiet nospiestu slēdzi >1 sek., lai instruments tiktu ieslēgts sākuma pozīcijā. Raugieties, lai caursitnis un kniedes nekustētos līdz ar instrumentu.
- Aizveriet priekšgala spīles pārbaudiet, vai ir redzama viena kniede. Ja pozīcija nav pareiza, noregulējiet atbilstīgi norādījumiem sadaļā "Caursitnis" (5.4).

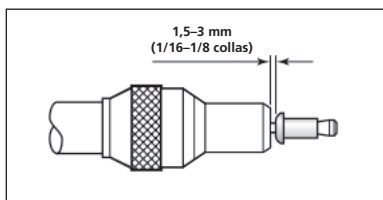
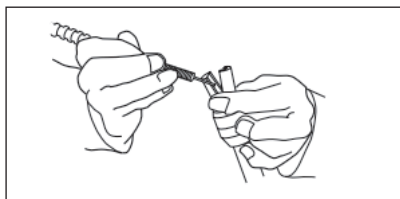

### 5.3 AIZMUGURĒJĀS SPĪLES

#### 5.3.1 KASETNES NOŅEMŠANA

- Instrumentam ir jābūt sākuma pozīcijā, un caursitnim jābūt noņemtam no instrumenta.
- Stumiet uz priekšu kasetnes fiksatoru un pagriežiet kasetnes vāku uz augšu, lai būtu redzama aizmugurējo spīļu kasetne.
- Paceliet kasetnes rokturi un stumiet kasetni uz augšu, prom no instrumenta.
- Lai uzstādītu kasetni, veiciet šo procesu apgrieztā secībā.

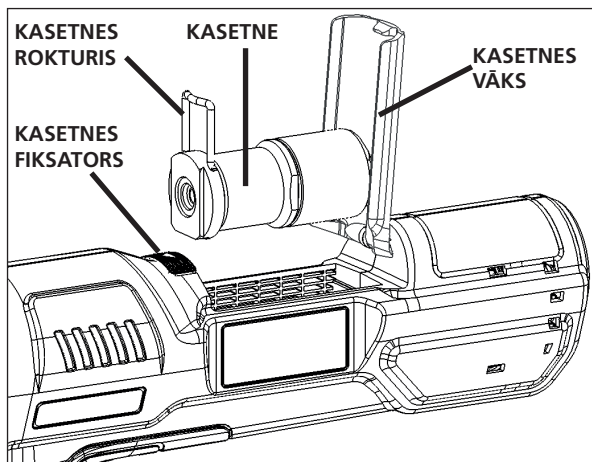

### 5.3.2 AIZMUGURĒJO SPĪĻU NOMAĪŅA

- Aizmugurējo spīļu kasetnei jābūt noņemtai no instrumenta.
- Uzmaniģi nofiksējiet kasetnes korpusu vertikāli tā, lai gala uzgalis būtu vērstš augšup.
- Ar 30 mm uzgriežņatslēģu noskrūvējiet gala uzgali no kasetnes korpusa.
- Izņemiet kasetnes korpusu no fiksatora un noņemiet atsperi un spīļu revolvergalvu no korpusa.
- Spīles atrodas spīļu revolvergalvā — vajadzības gadījumā nomainiet tās pret jaunām.
- Lai saliktu atpakaļ, veiciet šo procesu apgrieztā secībā. Saliekot atpakaļ, pārliecinieties, vai spīles ir pareizi ievietotas.

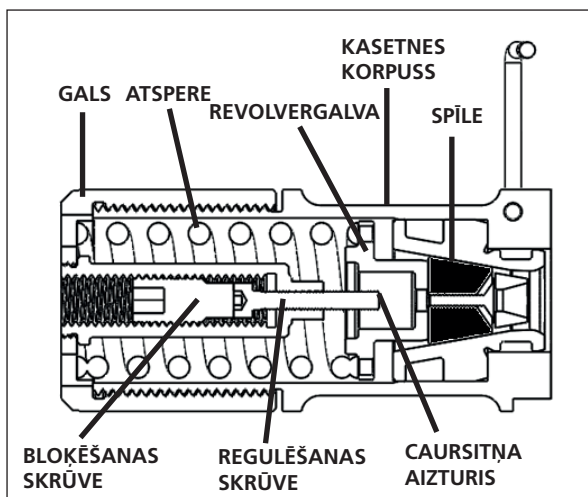

Piezīme. Šis ir aizmugurējo spīļu kasetnes šķērsriezuma skats

## 5.4 CAURSITNIS



**BRĪDINĀJUMS!** Kaut arī normālas un pareizas lietošanas rezultātā caursitņi ir pakļauti nelielam nolietojumam un skrāpējumiem, caursitņi ir regulāri jāpārbauda, vai nav novērojams pārmērīgs nolietojums un skrāpējumi, īpašu uzmanību pievēršot galvas diametram, aizmugurējo spīļu satveršanas zonai uz kāta, dzīliem robiem kātā vai caursitņu deformācijai. Ja darba laikā caursitnim rodas kāda nepilnība, tas var tikt ar spēku izsviests no instrumenta. Lietotājs atbild par laicīgu caursitņu nomaiņu pirms pārmērīga nolietojuma pazīmju konstatēšanas un vienmēr pirms maksimālā kniedēšanas reižu skaita sasniegšanas. Sazinieties ar vietējo STANLEY Engineered Fastening pārstāvi, lai uzzinātu precīzu skaitu, izmērot caurvīlces spēku ar kalibrētu pārbaudes rīku.

### 5.4.1 CAURSITŅA PIELĀDĒŠANA

- Ievietojiet caursitni kniežu aizmugurējā galā caur papīra čaulu.
- Uzstumiet caursitņa bīdītāja atsperi pareizā virzienā uz caursitņa, kā norādīts attēlā.
- Satveriet caursitņa aizmugurējo galu un noplēsiet papīra čaulu, kas aplikta ap kniedēm.



### 5.4.2 CAURSITŅA AIZTURA REGULĒŠANA

- Instrumentam ir jābūt sākuma pozīcijā, un caursitnim jābūt noņemtam no instrumenta.
- Noņemiet aizmugurējo spīļu kasetni.
- Saskaņā ar 5.3.2 sadaļas attēlu pilnībā noņemiet bloķēšanas skrūvi, kam var piekļūt no gala uzgaļa puses.
- Vajadzības gadījumā ar 3 mm sešstūru uzgriežņatslēgu pielāgojiet regulēšanas skrūvi.
- Pēc regulēšanas skrūves pielāgošanas ieskrūvējiet atpakaļ bloķēšanas skrūvi.

## 6. INSTRUMENTA APKOPE

### 6.1 APKOPES BIEŽUMS

Nosaukums	Biežums
Instrumenta vispārīga pārbaude	Reizi dienā
Caursitņa nolietojuma vai bojājumu pārbaude	Reizi dienā
Priekšgala spīļu pārbaude un tīrīšana	Reizi dienā vai ik pēc 10 000 kniedēšanas reizēm
Pārbaudiet un ieziediet OP gredzenblīvi uz skrūves	Reizi nedēļā
Aizmugurējo spīļu noņemšana, pārbaude un tīrīšana	Reizi nedēļā
Piedziņas mehānisma pilnīga izjaukšana, nolietoto detaļu nomaiņa un mehānisma ieeļļošana	Ik pēc 500 000 kniedēšanas reizēm vai reizi gadā*

\*Sazinieties ar pilnvaroto apkopes centru, lai to paveiktu

### 6.2 TĪRĪŠANA



**Tirot aprīkojumu, vienmēr valkājiet atzītu acu aizsargaprīkojumu**

### 6.2.1 INSTRUMENTA ĀRĒJĀ VIRSMA

Rūpējieties, lai bezsuku motora izplūdes atverēs nebūtu putekļu un netīrumu. Vajadzības gadījumā notīriet putekļus un netīrumus no ventilācijas atverēm ar mikstu un mitru lupatiņu.



**BRĪDINĀJUMS!** Veicot šo darbu, valkājiet atzītus acu aizsargus un putekļu masku.



**BRĪDINĀJUMS!** Instrumenta detaļu tīrīšanai, kas nav no metāla, nedrīkst izmantot šķīdinātājus vai citas asas ķīmiskas vielas. Šīs ķīmiskās vielas var sabojāt šo detaļu plastmasas daļas. Lietojiet tikai maigā ziepjūdeni samitrinātu lupatiņu. Nekādā gadījumā nepieļaujiet, lai instrumentā iekļūst šķidrums; instrumentu nedrīkst iegremdēt šķīdumā.

### 6.2.2 VIZUĀLĀ PĀRBAUDE

Pārbaudiet, vai instrumentam nav šādu bojājumu:

- bojāti rokturi, cilindrs un priekšgala spīles;
- valīgas detaļas un skrūves;
- eļļaini traipi uz korpusiem;
- pārklājuma lobišanās (gumijas satvērējvirsmā);
- nosprostotas izplūdes atveres;
- nesalasāmas vai iztrūkstošas brīdinājumu uzlīmes.

### 6.3 NORĀDĪJUMI LĀDĒTĀJA TĪRĪŠANAI



**BRĪDINĀJUMS!** Elektriskās strāvas trieciena risks. Pirms lādētāja tīrīšanas tas ir jāatvieno no maiņstrāvas avota.

Netīrumus un smērvielas no lādētāja ārējās virsmas var notīrīt ar lupatiņu vai mikstu birstīti, kam nav metāla saru.

**Neizmantojiet** ūdeni vai tīrīšanas līdzekļus.

### 6.4 REZERVES DAĻAS INSTRUMENTAM

Attiecībā uz izejmateriāliem, piemēram, priekšgala aprīkojumu, mehāniskajiem kursoriem, caursitņiem un to bīdītāja atspērēm, skatiet piederumu rokasgrāmatas, kas pieejamas mūsu tīmekļa vietnē <https://www.STANLEYEngineeredFastening.com/resource-center/document-library>

Pieejamās rezerves daļas instrumentam

Detaļas numurs	Apraksts	Daudzums uz vienu instrumentu
07151-00403	Aizmugurējās spīles	1 komplekts (2 gab.)
75000-02112	Marķējums gājiena pārslēdzējam	1
75000-02209	OP gredzenblīve	1
75000-02400	Aizmugurējo spīļu kasetne	1
75000-02505	Aizmugurējo spīļu vāks	1
75000-02507	Aizturis	1
75000-02509	Vāka tapa	1

Attiecībā uz šeit neminētu instrumenta detaļu nomainīšanu sazinieties ar vietējo pilnvaroto apkopes centru, kas sniegs papildu atbalstu un ieteikumus.

### 6.5 UZLĀDĒJAMS AKUMULATORŠ

Šis ilglaicīgas darbības akumulators jāuzlādē, kad tas vairs nenodrošina pietiekami lielu jaudu, salīdzinot ar jaudu pirms tam. Kad tā ekspluatācijas laiks ir beidzies, no tā ir jāatbrīvojas videi nekaitīgā veidā:

- izlādējiet akumulatoru pilnībā, pēc tam izņemiet to no instrumenta;



- 
- litija jonu elementus iespējams pārstrādāt. Nogādājiet akumulatoru izplatītājam vai vietējā atkritumu pārstrādes punktā. Savāktie akumulatori tiek pareizi otrreizēji pārstrādāti vai likvidēti.

## 6.6 VIDES AIZSARDZĪBA



Dalīta atkritumu savākšana. Šo izstrādājumu nedrīkst izmest kopā ar parastiem sadzīves atkritumiem.

Ja konstatējat, ka šis STANLEY Engineered Fastening® instruments ir jānomaina pret jaunu vai tas jums vairāk nav vajadzīgs, neizmetiet to kopā ar sadzīves atkritumiem. Nododiet šo izstrādājumu dalītai savākšanai un šķirošanai.

Lietotu izstrādājumu un iepakojuma dalīta savākšana ļauj materiālus pārstrādāt un izmantot atkārtoti. Izmantojot pārstrādātus materiālus, tiek novērsta dabas piesārņošana un samazināts pieprasījums pēc izejmateriāliem.

Vietējos noteikumos var būt noteikts, ka, iegādājoties jaunu izstrādājumu, komunālo atkritumu savākšanas punktiem vai izplatītājam ir dalīti jāsavāc sadzīves elektriskie izstrādājumi.

Jūs varat noskaidrot tuvāko pilnvaroto remontdarbniecu, sazinoties ar vietējo STANLEY Engineered Fastening® pārstāvniecības biroju, kura adrese norādīta šajā rokasgrāmatā. STANLEY Engineered Fastening® remontdarbniecu saraksts, pilnīga informācija par mūsu pēc pārdošanas pakalpojumiem un kontaktinformācija ir pieejama tīmekļa vietnē [www.STANLEYEngineeredFastening.com](http://www.STANLEYEngineeredFastening.com)

## 7. EK ATBILSTĪBAS DEKLARĀCIJA

Mašīnu direktīva 2006/42/EK

Tulkojums

Mēs, **Avdel UK Limited; Stanley House, Works Road, Letchworth Garden City, Hertfordshire, SG6 1JY, APVIENOTĀ KARALISTE**, ar savu vienpersonisko atbildību paziņojam, ka šis izstrādājums:

**Apraksts**

Ātro kniežu kniedētājs

**Zīmols/modelis**

STANLEY Assembly Technologies 75000-02000

**Sērijas Nr.**

atbilst EK Direktīvām 2014/30/ES, 2011/65/ES, 2006/42/EK un šādiem harmonizētajiem standartiem:

**Drošība:**

**Mašīnu direktīva**

**2006/42/EK: EN 62841-1:2015**

**Elektromagnētiskā saderība:**

**EMS direktīva**

**2014/30/ES: EN 55014-1:2017**

**EN 55014-2:2015**

**RoHS:**

**2011/65/ES: EN 63000:2018**

Tehniskā dokumentācija ir sastādīta saskaņā ar 1.7.4.1. iedaļas 1. pielikumu atbilstīgi šādai direktīvai: 2006/42/EK — Mašīnu direktīva (AK tiesību akts "Statutory Instruments 2008 No 1597 — The Supply of Machinery (Safety) Regulations").

Persona, kas šeit parakstījusies, STANLEY Assembly Technologies vārdā sniedz šo apliecinājumu

Eiropa



**A. K. Seewraj**

**inženiertehniskās nodaļas priekšsēdētājs, Apvienotā Karaliste**

Avdel UK Limited;

Stanley House, Works Road, Letchworth Garden City, Hertfordshire,

SG6 1JY, APVIENOTĀ KARALISTE

**Izdošanas vieta**

Letchworth Garden City, Apvienotā Karaliste

**Izdošanas datums**

07.07.2020.



Šis instruments atbilst Mašīnu direktīvai 2006/42/EK.

 DEKRA



**STANLEY**  
Engineered Fastening

---

## **8. AIZSARGĀJIET VĒRTĪGO IEGULDĪJUMU!**

### **8.1 STANLEY ENGINEERED FASTENING ELEKTROINSTRUMENTA GARANTĪJA**

STANLEY Engineered Fastening garantē, ka šis instruments ir ražots ar vislielāko rūpību un viena (1) gada laikā tam nerodas materiālu vai darba kvalitātes defekti, ja to lieto un apkopj tā, kā paredzēts. Šī instrumenta garantija attiecas tikai uz instrumenta pirmo pircēju un tā pirmreizējo lietošanu.

#### **Izņēmumi**

##### **Normāls nolietojums un nodilums**

Garantija neattiecas uz regulāru apkopi, remontdarbiem un rezerves daļām normāla nolietojuma un nodiluma dēļ.

##### **Ļaunprātīga un nepareiza lietošana**

Garantija neattiecas uz defektiem un bojājumiem, kas radušies nepareizas ekspluatācijas, glabāšanas, ļaunprātīgas vai nepareizas lietošanas, negadījumu vai nolaidības rezultātā, piemēram, fiziskiem bojājumiem.

##### **Neatļauta apkalpošana vai pārveidošana**

Garantija neattiecas uz defektiem vai bojājumiem, kas radušies tādu apkalpošanas, pārbaudes regulēšanas, uzstādīšanas, apkopes, pārveidošanas vai modifikācijas darbu rezultātā, ko veikušas trešās personas, nevis uzņēmums STANLEY Engineered Fastening vai tā pilnvarotie apkopes centri.

Nav spēkā nekādas citas tiešas vai netiešas garantijas, tostarp tādas, kas garantē komerciālo kvalitāti un piemērotību īpašam mērķim.

Ja instruments neatbilst šai garantijai, nekavējoties nogādājiet to tuvākajā uzņēmuma pilnvarotajā apkopes centrā. Lai uzzinātu visus STANLEY Engineered Fastening pilnvarotos apkopes centrus ASV vai Kanādā, zvaniet pa bezmaksas tālruna numuru (877)364 2781.

Lai atrastu tuvāko STANLEY Engineered Fastening centru ārpus ASV vai Kanādas, apmeklējiet mūsu tīmekļa vietni **[www.STANLEYEngineeredFastening.com](http://www.STANLEYEngineeredFastening.com)**.

Uzņēmums STANLEY Engineered Fastening bez maksas nomainīs visas detaļas, ko tas ir atzinis par bojātām materiālu vai darba kvalitātes defektu dēļ, un tad nogādās jums atpakaļ jauniegādāto instrumentu. Tas ir mūsu vienīgais pienākums saskaņā ar šo garantiju. STANLEY Engineered Fastening nekādā gadījumā neatbild par izrietošiem vai faktiskiem zaudējumiem, kas radušies, iegādājoties šo instrumentu.

### **8.2 REĢISTRĒJIET ĀTRO KNIEŽU KNIEDĒTĀJU TIEŠSAISTĒ**

Lai reģistrētu garantiju tiešsaistē, apmeklējiet tīmekļa vietni

[www.STANLEYEngineeredFastening.com/popavdel-power-tools/warranty-card](http://www.STANLEYEngineeredFastening.com/popavdel-power-tools/warranty-card)

Pateicamies, ka izvēlējāties STANLEY Assembly Technologies zīmola instrumentu, ko ražo STANLEY Engineered Fastening.

## 9. PROBLĒMU NOVĒRŠANAS CEĻVEDIS

Problēma	Cēlonis	Risinājums
Nospiežot slēdzi, instruments nedarbojas.	Akumulators ir bojāts	Nomainiet akumulatoru
	Akumulators nav pilnībā uzlādēts	Uzlādējiet akumulatoru (4.3.1 sadaļa)
	Akumulators nav pilnībā ievietots	Izņemiet akumulatoru un ievietojiet to vēlreiz. Atiestatiet instrumentu sākuma pozīcijā.
	Ir sasniegta akumulatora darba temperatūras robeža, jo tas ir lietots nepārtraukti vai ir bojāts.	Izņemiet akumulatoru un nogaidiet, līdz tas atdziest. Ievietojiet akumulatoru un atiestatiet instrumentu sākuma pozīcijā.
	Aizmugurējo spīļu kasetne nav uztverta	Ievietojiet aizmugurējo spīļu kasetni instrumentā
	Mirgo indikators (1 sek. intervāls)	Instrumenti ir pielādēšanas režīmā. Turiet nospiestu slēdzi >1 sek., lai atiestatītu sākuma pozīcijā.
	Aizmugurējo spīļu kasetne vāks ir atvērts	Aizveriet kasetnes vāku un nofiksējiet ar kasetnes fiksatoru
Atlaižot slēdzi, instruments neatgriežas sākuma pozīcijā.	Elektriski darbības traucējumi	Izņemiet akumulatoru, nogaidiet 2 sekundes un ievietojiet atpakaļ. Atiestatiet instrumentu sākuma pozīcijā, izmantojot slēdzi (4.2.2 sadaļa)
Gājiena izvēles slēdzi nevar pagriezt	Instrumenti nav sākuma pozīcijā (iestrēdzis pielādēšanas režīmā)	Turiet nospiestu slēdzi >1 sek., līdz indikators mirgo ar regulāru 1 sekundes intervālu. Novietojiet caursitni pozīcijā, turiet nospiestu slēdzi >1 sek., lai instruments atgrieztos sākuma pozīcijā.
		Pielādēšanas režīmā ātri divreiz nospiediet slēdzi, lai instruments atgrieztos sākuma pozīcijā
	Akumulators izņemts no instrumenta gājiena vidū (instrumenti ir iestrēdzis kniedēšanas režīmā)	Instrumenti ir kniedēšanas režīmā, ievietojiet akumulatoru instrumentā un turiet nospiestu slēdzi, lai iedarbinātu instrumentu.
	Instrumenta pārslodze darba laikā (kniedēšanas režīmā)	Pārbaudiet, vai kniedēšanas darbs atbilst tehniskajiem parametriem (caurumu izmēri, loksnes biezums). Kniedēšanas režīmā turiet nospiestu slēdzi <0,5 sek. un tad atlaidiet slēdzi, lai atiestatītu pozīcijā.
	Instrumenti iestrēdzis darba laikā (instrumenti ir iestrēdzis kniedēšanas režīmā)	Caursitnis ir jāiznīcina, lai varētu atbrīvot instrumentu (noslipējiet caursitņa galvu)

<b>Problēma</b>	<b>Cēlonis</b>	<b>Risinājums</b>
Instrumenti neiedzen kniedes	Akumulators ir bojāts	Nomainiet akumulatoru
	Zems akumulatora uzlādes līmenis	Uzlādējiet akumulatoru
	Liels caurvīlces spēks	Pārbaudiet kniedes saķeri un cauruma izmēru materiālā
	Pārbaudiet, vai ir pareizā izmēra caursitnis	
	Nolietotas vai bojātas aizmugurējās spīles	Nomainiet pret jaunām aizmugurējām spīlēm (5.3.2 sadaļa)
	Nolietotas vai bojātas priekšgala spīles	Nomainiet pret jaunām priekšgala spīlēm
Kniedējot dzirdams sajūga troksnis	Instrumenta pārslodze darba laikā	Pārbaudiet, vai kniedēšanas darbs atbilst tehniskajiem parametriem (caurumu izmēri, loksnes biezums).
Sajūga troksnis, instrumentu nevar iedarbināt	Beidzies sajūga kalpošanas laiks	Izņemiet akumulatoru un nogādāiet instrumentu vietējā STANLEY atzītā apkopes centrā, lai tam veiktu remontu
Causitņa "slidēšana" — spīles nesatver caursitni	Nolietotas vai netīras aizmugurējās spīles	Notīriet vai vajadzības gadījumā atjaunojiet (5.3.2 sadaļa)
	Bojāta kasetnes atspere	Vajadzības gadījumā nomainiet (5.3 sadaļa)
Pielādējot nevar ievietot caursitni Spīles neatlaiž caursitni	Piedziņas mehānisms dreifē	Nomainiet OP blīvgredzenu uz lodveida skrūves
	Aizmugurējās spīles ir saspiestas kopā	Notīriet vai vajadzības gadījumā atjaunojiet spīles (5.3 sadaļa)
Aizmugurējās spīles tiek turētas vajā	Instrumenti ir atvērtā pozīcijā	Turiet nospiestu slēdzi >1 sek., līdz indikators mirgo ar regulāru 1 sekundes intervālu. Novietojiet caursitni pozīcijā, turiet nospiestu slēdzi >1 sek., lai instrumenti atgrieztos sākuma pozīcijā.
	Aizmugurējo spīļu kasetne nav pareizi samontēta	Pareizi samontējiet aizmugurējās spīles (5.3.2 sadaļa)
Nevar noņemt aizmugurējo spīļu kasetni	Causitnis vēl atrodas instrumentā	Noņemiet caursitni saskaņā ar norādījumiem (5.2 sadaļā minētais process apgriezta secībā)
	Instrumenti ir atvērtā pozīcijā	Sk. punktu "Instrumenti ir atvērtā pozīcijā"

<b>Problēma</b>	<b>Cēlonis</b>	<b>Risinājums</b>
Kniedes nevar padot pa priekšgala spīlēm	Nolietotas aizmugurējās spīles	Nomainiet aizmugurējās spīles (5.3 sadaļa)
	Kursora ievirze ir nepareiza	Uztādiet no jauna pareizajā ievirzē (4.2.3 sadaļa)
	Nepareizas priekšgala spīles	Uztādiet pareizās priekšgala spīles
	Nav uzstādīta caursitņa bīdītāja atspere	Uztādiet pareizo caursitņa bīdītāja atspere
	Nepareiza atstarpe starp kniedes galvu un priekšgala spīlēm, kad tās aizvērtas	Iestatiet 1,5–3 mm (1/16–1/8 collas) atstarpi (5.2 sadaļa)
	Kursors pielīp	Notīriet un ieeļļojiet kursoru Pārbaudiet, vai cilindra iekšpusē nav netīrumu
	Atspere ap kursoru ir pārāk vaļīga	Atjaunojiet kursoru (4.2.3 sadaļa)
	Uztādīta nepareiza caursitņa bīdītāja atspere	Uztādiet pareizo caursitņa bīdītāja atspere
	Priekšgala spīlēs uzkrājušies netīrumi	Notīriet priekšgala spīles, uzklājiet litija smērvielas aizsargkārtiņu uz iekšējām kontaktvirsmām
Pārmērīgs aizmugurējo spīļu nolietojums	Liels caurvilces spēks	Pārbaudiet materiāla biezumu un caurumu izmēru un kniedes saķeri
Vienas kniedes vietā tiek padotas vairākas	Caursitņa "slidēšana"	Sk. punktu par caursitņa "slidēšanu"
	Nepareiza atstarpe starp kniedes galvu un priekšgala spīlēm, kad pielādēts	Iestatiet 1,5–3 mm (1/16–1/8 collas) atstarpi

\*Par citām problēmām jāziņo vietējam STANLEY Engineered Fastening pārstāvniecības birojam vai remontdarbnīcai.

©2020 STANLEY „Black & Decker“

Visos teisės saugomos.

Pateiktos informacijos negalima jokiais būdais ir priemonėmis (elektroninėmis ar mechaninėmis) atkurti ir (arba) viešinti, prieš tai negavus aiškaus rašytinio „STANLEY Engineered Fastening“ sutikimo. Pateikta informacija yra pagrįsta šio įrenginio pristatymo metu žinomais duomenimis. „STANLEY Engineered Fastening“ laikosi nuolatinio gaminių tobulinimo politikos, todėl jos gaminiai gali būti modifikuojami. Pateikta informacija yra taikytina tokiam gaminiui, kokį jį pristatė „STANLEY Engineered Fastening“. Todėl „STANLEY Engineered Fastening“ neprisiima atsakomybės už jokią žalą, patirtą pakeitus originalias gaminių specifikacijas.

Esama informacija parengta itin kruopščiai. Visgi „STANLEY Engineered Fastening“ neprisiima jokios atsakomybės nei dėl informacijos klaidų, nei dėl jų padarinių. „STANLEY Engineered Fastening“ neprisiima atsakomybės už žalą, patirtą dėl trečiųjų šalių vykdytos veiklos. „STANLEY Engineered Fastening“ naudojami praktiniai pavadinimai, prekių pavadinimai, registruotieji prekyženkliai ir kt. neturi būti traktuojami kaip nemokami: jiems taikomi atitinkami prekių ženklų apsaugos teisės aktai.

## TURINYS

<b>1. SAUGOS APIBRĖŽTYS</b> .....	<b>297</b>
1.1 BENDRIEJI ELEKTRINIŲ ĮRANKIŲ SAUGOS ĮSPĖJIMAI .....	297
1.2 ETIKETĖS IR PIKTOGRAMOS .....	300
1.3 AKUMULIATORIAI IR ĮKROVIKLIAI .....	301
<b>2. SPECIFIKACIJOS</b> .....	<b>304</b>
2.1 TECHNINIAI DUOMENYS .....	304
2.2 PAKUOTĖS TURINYS .....	305
2.3 TVIRTINIMO DETALĖS SUDERINAMUMAS .....	305
2.4 PAGRINDINIŲ KOMPONENTŲ SĄRAŠAS (A PAV.) .....	306
2.5 PASIRINKTINIAI PRIEDAI .....	306
<b>3. ĮRANKIO NAUDOJIMAS IR SĄRANKA</b> .....	<b>306</b>
3.1 NAUDOJIMO PASKIRTIS .....	306
<b>4. NAUDOJIMO INSTRUKCIJA</b> .....	<b>307</b>
4.1 AKUMULIATORIUS .....	307
4.2 ĮRANKIO NUSTATYMAI .....	307
4.3 ĮKROVIKLIAI .....	309
4.4 AKUMULIATORIAI .....	311
<b>5. NAUDOJIMAS</b> .....	<b>312</b>
5.1 TINKAMA RANKŲ PADĖTIS .....	313
5.2 ĮRANKIO UŽTAISYMAS .....	313
5.3 GALINIAI GRIEBTUVAI .....	313
5.4 SPAUDIKLIS .....	315
<b>6. ĮRANKIO PRIEŽIŪRA</b> .....	<b>315</b>
6.1 TECHNINĖS PRIEŽIŪROS DAŽNIS .....	315
6.2 VALYMAS .....	315
6.3 ĮKROVIKLIO VALYMO INSTRUKCIJOS .....	316
6.4 ATSARGINĖS DALYS - ĮRANKIS .....	316
6.5 DAUGKARTINIO NAUDOJIMO AKUMULIATORIUS .....	316
6.6 APLINKOSAUGA .....	317
<b>7. EB ATITIKTIES DEKLARACIJA</b> .....	<b>318</b>
<b>8. APSAUGOKITE SAVO INVESTICIJĄ</b> .....	<b>319</b>
8.1 STANLEY ENGINEERED FASTENING ELEKTRINIO ĮRANKIO GARANTIJA .....	319
8.2 UŽREGISTRUOKITE SAVO DIDELIO GREIČIO ELEKTRINĮ KNIEDYTUVĄ INTERNETU .....	319
<b>9. TRIKIŲ ŠALINIMO VADOVAS</b> .....	<b>320</b>



Šį naudotojo vadovą turi perskaityti visi, kuriems teks įrengti ar naudoti šį įrankį. Ypač svarbu atkreipti dėmesį į toliau pateiktus saugos įspėjimus ir instrukcijas.

## 1. SAUGOS APIBRĖŽTYS

Toliau pateiktos apibrėžtys apibūdina kiekvieno signalinio žodelio griežtumą. Perskaitykite šį naudotojo vadovą ir atkreipkite dėmesį į šiuos simbolius.



**PAVOJUS!** *Reiškia pavojingą situaciją, kurios neišvengus bus rimtai arba net mirtinai susižalota.*



**ĮSPĖJIMAS!** *Reiškia galimai pavojingą situaciją, kurios neišvengus, galima žūti arba sunkiai susižaloti.*



**ATSARGIAI!** *Reiškia galimai pavojingą situaciją, kurios neišvengus galima nesunkiai arba vidutiniškai susižaloti.*



*(Be žodžio) Nurodo su sauga susijusį pranešimą.*

**PAREIŠKIMAS.** *Nurodo su susižalojimu nesusijusią praktiką, kurios neišvengus galima sugadinti turtą.*



Reiškia elektros smūgio pavojų.



Žymi gaisro pavojų.

**Netinkamai naudojant arba prižiūrint šį gaminį, galima sunkiai susižaloti arba sugadinti turtą. Prieš pradėdami naudotis šiuo įrenginiu, perskaitykite ir išsiaiškinkite visus įspėjimus ir eksploatacijos instrukcijas. Naudodamiesi elektriniais įrankiais, laikykitės pagrindinių saugos atsargumo priemonių, kad sumažintumėte pavojų susižaloti.**

Prieš atlikdami bet kokius reguliavimo, priedų keitimo darbus arba jei ketinate įrankį sandėliuoti, ištraukite kištuką iš maitinimo tinklo lizdo ir (arba) iš elektrinio įrankio išimkite akumuliatorių. Tokios apsauginės priemonės sumažina pavojų netyčia įjungti elektrinį įrankį.

- Naudokite tik pagal paskirtį – „STANLEY Engineered Fastening“ didelio greičio tvirtinimo detalėms įsukti.
- Naudokite tik gamintojo rekomenduojamas dalis, tvirtinimo elementus ir priedus
- Elektrinį įrankį naudokite tik su konkrečiai jam skirtais akumulatoriais

### 1.1 BENDRIEJI ELEKTRINIŲ ĮRANKIŲ SAUGOS ĮSPĖJIMAI



**ĮSPĖJIMAS!** *Perskaitykite visus su šiuo elektriniu įrankiu pateiktus saugos įspėjimus, nurodymus, paveikslėlius ir techninius duomenis.* Jei nesilaikysite toliau pateiktų įspėjimų ir nurodymų, gali kilti elektros smūgio, gaisro ir (arba) sunkaus sužeidimo pavojus.

#### ĮSSAUGOKITE VISUS ĮSPĖJIMUS IR NURODYMUS, KAD GALĖTUMĖTE PASINAUDOTI ATEITYJE

Sąvoka „elektrinis įrankis“ įspėjimuose reiškia prie elektros tinklo jungiamą (laidinį) arba akumuliatorinį (belaidį) elektrinį įrankį.

##### 1.1.1 DARBO VIETOS SAUGA

- a) Pasirūpinkite, kad darbo vieta būtų švari ir gerai apšviesta. Užgriozdintos ir tamsios vietos didina nelaimingų atsitikimų pavojų.
- b) NENAUDOKITE elektrinių įrankių sprogioje aplinkoje, pvz., šalia degių skysčių, dujų arba dulkių. Elektriniai įrankiai generuoja kibirkštis, kurios gali uždegti dulkes arba garus.
- c) Naudodami elektrinį įrankį, neleiskite artyn vaikų ir kitų pašalinių asmenų. Atitraukę dėmesį, galite nesuvaldyti įrankio.



### 1.1.2 ELEKTROS SAUGA

- a) Elektrinio įrankio kištukas turi atitikti elektros lizdą. Niekada niekaip nemodifikuokite kištuko. Su žemintais elektrinis įrankiais nenaudokite jokių kištukinių adapterių. *Naudojant nemodifikuotus kištukus ir tinkamus elektros lizdus, sumažės elektros smūgio pavojus.*
- b) Stenkitės nesiliesti prie žemintų paviršių, pvz., vamzdžių, radiatorių, viryklių ir šaldytuvų. *Jeigu kūnas taps žemintas, galite gauti elektros smūgį.*
- c) Saugokite elektrinius įrankius nuo lietaus ir drėgmės. *Į elektrinį įrankį patekęs vanduo didina elektros smūgio pavojų.*
- d) Tinkamai elkitės su kabeliu. Niekada neneškite įrankio už kabelio ir netraukite šio, siekdami atjungti kištuką nuo elektros lizdo ar pan. Saugokite kabelį nuo karščio, alyvos, aštrių kraštų ir judančių dalių. *Pažeisti arba susinarpioję kabeliai padidina elektros smūgio pavojų.*
- e) Dirbant elektriniu įrankiu lauke, reikia naudoti lauko sąlygoms tinkamą ilginimo kabelį. *Naudojant lauko sąlygomis tinkamą ilginimo kabelį, sumažės elektros smūgio pavojus.*
- f) Jei būtina elektriniu įrankiu dirbti drėgnoje aplinkoje, elektros grandinėje naudokite nuo žemiminimo trikties saugantį jungtuvą (GFCI). *Naudojant GFCI, mažėja elektros smūgio pavojus.*

### 1.1.3 ASMENINĖ SAUGA

- a) Dirbdami elektriniu įrankiu, išlikite budrūs, žiūrėkite, ką darote, ir vadovaukitės sveika nuovoka. Nenaudokite elektrinio įrankio būdami pavargę arba veikiami narkotikų, alkoholio arba vaistų. *Dirbant su elektriniais įrankiais, viena neatidumo akimirka gali baigtis sunkiu susižalojimu.*
- b) Dėvėkite asmens apsaugos priemones. Visada dėvėkite akių apsaugos priemones. *Atitinkamais atvejais naudojamos apsauginės priemonės, pvz., dulkių kaukė, apsauginiai batai neslidžiais padais, šalmas arba klausos apsaugos priemonės sumažins pavojų susižaloti.*
- c) Saugokite netyčinio įjungimo. Prieš jungdami įrankį prie elektros lizdo, prijungdami akumuliatorių, keldami ar nešdami įrankį užtikrinkite, kad jungiklis būtų išjungimo padėtyje. *Nešant elektrinį įrankį ant jungiklio uždėjus pirštą arba prijungiant elektrinį įrankį prie elektros tinklo, kai įjungtas jo jungiklis, didėja nelaimingo atsitikimo pavojus.*
- d) Prieš įjungdami elektrinį įrankį, nuimkite reguliavimo raktus arba veržliarakčius. *Prie elektrinio įrankio besisukančios dalies paliktas prijungtas veržliarakstis arba raktas gali sužeisti.*
- e) Nesiekite per toli. Visada tvirtai stovėkite ant žemės ir išlaikykite pusiausvyrą. *Taip geriau suvaldysite įrankį netikėtose situacijose.*
- f) Tinkamai apsirenkite. Nedėvėkite plačių drabužių arba papuošalų. Plaukus ir drabužius laikykite atokiau nuo judančių dalių. *Judančios dalys gali įtraukti laisvus drabužius, papuošalus arba ilgus plaukus.*
- g) Jei papildomiems dulkių ištraukimo ir surinkimo įrenginiams prijungti yra numatyti prietaisai, patikrinkite, ar jie prijungti ir tinkamai naudojami. *Naudojant dulkių surinkimo įrenginius, galima sumažinti su dulėmis susijusius pavojus.*
- h) Neleiskite, kad dažno įrankių naudojimo patirtis skatintų jus ignoruoti įrankių saugos principus. *Elgiantis aplaidžiai, galima rimtai susižaloti per mažą sekundės dalį.*

### 1.1.4 ELEKTRINIŲ ĮRANKIŲ NAUDOJIMAS IR PRIEŽIŪRA

- a) Dirbdami įrankiu, nenaudokite jėgos. Darbui atlikti naudokite tinkamą elektrinį įrankį. *Tinkamu elektriniu įrankiu geriau ir saugiau atliksite darbą tokiu greičiu, kuriam jis yra numatytas.*
- b) **NENAUDOKITE** elektrinio įrankio, jei jungikliu nepavyksta jo įjungti ar išjungti. *Bet kuris elektrinis įrankis, kurio negalima valdyti jungikliu, yra pavojingas – jį privaloma pataisyti.*
- c) Prieš atlikdami bet kokius reguliavimo, priedų keitimo darbus arba prieš sandėliuodami elektros įrankius, ištraukite kištuką iš maitinimo šaltinio ir / arba išimkite akumuliatorių, jei jį galima atskirti. *Tokios apsauginės priemonės sumažina pavojų netyčia įjungti elektrinį įrankį.*
- d) Nenaudojamus elektrinius įrankius laikykite vaikams nepasiekiamoje vietoje ir neleiskite šio elektrinio įrankio naudoti žmonėms, nesusipažinusiems su įrankiu arba šiuo vadovu. *Neparengtų naudotojų rankose elektriniai įrankiai kelia pavojų.*

- e) Elektros įrankių ir priedų priežiūra. Patikrinkite, ar gerai sulygiuotos ir ar nesukimba judančios dalys, ar dalys nesulūžusios ir visas kitas būsenas, kurios gali turėti įtakos elektrinio įrankio naudojimui. Jei elektrinis įrankis apgadintas, prieš naudojant jį reikia sutaisyti. *Dėl netinkamai priežiūros elektrinių įrankių įvyksta daug nelaimingų atsitikimų.*
- f) Pjovimo įrankiai turi būti aštrūs ir švarūs. Tinkamai priežiūrimi pjovimo įrankiai aštriomis pjovimo briaunomis mažiau strigs, juos bus lengviau valdyti.
- g) Elektrinį įrankį, priedus ir įrankio antgalius naudokite pagal šio vadovo rekomendacijas, atsižvelgdami į darbo sąlygas bei darbą, kurį reikia atlikti. *Jei elektrinį įrankį naudosite ne pagal paskirtį, gali susidaryti pavojinga situacija.*
- h) Rankenos ir suėmimo paviršiai turi būti sausi, švarūs ir neištepti alyva ar tepalu. *Kai rankenos ir suėmimo paviršiai slidūs, suprastėja įrankio kontrolė netikėtose situacijose ir darbas su įrankiu tampa nesaugus.*

#### 1.1.5 AKUMULIATORINIŲ ĮRANKIŲ NAUDOJIMAS IR PRIEŽIŪRA

- a) Įkraukite naudodami tik gamintojo nurodytą įkroviklį. Vieno tipo akumuliatoriui tinkantis įkroviklis, naudojamas kitam akumuliatoriui įkrauti, gali sukelti gaisro pavojų.
- b) Elektrinius įrankius naudokite tik su specialiai jiems skirtais akumulatoriais. Naudojant bet kokius kitus akumulatorius, galima susižaloti arba sukelti gaisrą.
- c) Kai akumulatorius nenaudojamas, laikykite jį toliau nuo kitų metalinių daiktų, pvz., sąvaržėlių, monetų, raktų, vinių, sraigčių ir kitų mažų metalinių daiktų, dėl kurių gali kilti trumpasis jungimas tarp kontaktų. *Trumpuoju jungimu sujungus akumulatoriaus kontaktus, galima nusideginti arba sukelti gaisrą.*
- d) Netinkamai naudojant, iš akumulatoriaus gali ištekėti skystis: venkite sąlyčio su juo. Jei sąlytis atsitiktinai įvyko, gausiai nuplaukite vandeniu. Jei skystis pateko į akis, papildomai kreipkitės į gydytoją. *Iš akumulatoriaus ištekėjęs skystis gali sudirginti arba nudeginti odą.*
- e) Nenaudokite akumulatoriaus arba įrankio, jei jis pažeistas arba modifikuotas. *Naudojant pažeistas arba modifikuotas baterijas, gaminys gali veikti nenuspėjamai ir sukelti gaisrą, sprogti arba sužaloti.*
- f) Saugokite akumuliatorių arba įrankį nuo liepsnos ar labai aukštos temperatūros. *Liepsna arba aukštesnė nei 130 °C temperatūra gali sukelti sprogamą.*
- g) Vadovaukitės įkrovimo instrukcijomis ir neįkraukite akumulatoriaus arba įrankio temperatūrų diapazone, kuris yra ne toks kaip nurodyta instrukcijose. *Netinkama įkrova arba temperatūra, kuri nepatenka į nustatytą diapazoną, gali sugadinti bateriją ir padidinti gaisro riziką.*

#### 1.1.6 PRIEŽIŪRA

- a) Jūsų elektrinio įrankio priežiūros darbus turi atlikti tik kvalifikuotas remonto specialistas, naudodamas tik identiškas atsargines dalis. *Taip užtikrinsite saugų elektrinio įrankio veikimą.*
- b) Niekada neatlikite sugadintų akumuliatorių techninės priežiūros. *Akumuliatorių techninę priežiūra turėtų atlikti tik gamintojas arba įgaliotasis šios paslaugos teikėjas.*

#### 1.1.7 PAPILDOMA SAUGOS INFORMACIJA



**ĮSPĖJIMAS! NIEKADA niekaip nmodifikuokite įrankio.** Bet koks įrankio modifikavimas anuliuoja visas garantijas. Modifikacijos gali kelti turto sugadinimo ir (arba) rimtų sužalojimų pavojų.



**ĮSPĖJIMAS! VISADA** dėvėkite apsauginius akinius. Kasdieniai akiniai – tai NE apsauginiai akiniai. Jei dirbate dulkėtoje aplinkoje, papildomai dėvėkite veido arba dulkių kaukę. **VISADA DĖVĖKITE SERTIFIKUOTĄ SAUGOS ĮRANGĄ:**

- Akių apsaugą
- Klausos apsaugą
- Kvėpavimo apsaugą



**ĮSPĖJIMAS! Naudojimo metu visada dėvėkite tinkamą asmeninę klausos apsaugą.** *Atskirais atvejais ir ilgai naudojant įrankį, jo keliamas triukšmas gali pakenkti klausai.*



**ATSARGIAI! Nenaudojamą įrankį paguldykite ant šono ant lygaus paviršiaus, kur už jo niekas neužklius ir kur jis ant nieko nenukris. Kai kuriuos įrankius su dideliais akumulatoriais galima ant jų pastatyti, tačiau juos galima netyčia nugriauti. Kai kuriuos įrankius su dideliais akumulatoriais galima ant jų pastatyti, tačiau juos galima netyčia nugriauti.**

- Naudokite tik pagal paskirtį – „STANLEY Engineered Fastening“ tvirtinimo detalėms „NeoBolt®“ įrengti.
- Naudokite tik gamintojo rekomenduojamas dalis, kniedes ir priedus.
- **SAUGOKITE** įrankį nuo smūgių ir kritimų, nenaudokite jo vietoj plaktuko.
- Įrankio rankenos turi būti sausas, švarios ir neišteptos alyva ar tepalu.
- Niekada nepalikite veikiančio įrankio be priežiūros. Kai įrankio nenaudojate, ištraukite akumuliatorių.
- Jungdami įrankį prie elektros lizdo, jungdami akumuliatorių, keldami ar nešdami įrankį laikykite rankas atokiai nuo gaiduko.
- Dirbdami **NENUKREIPKITE** įrankio į kitą asmenį (-is).
- **NAUDAOKITE** įrankio su nuimtu priekinės dalies korpusu.
- Saugokite įrankio ventilacijos angas, kad į jas nepatektų purvo ir pašalinių medžiagų, nes kitaip sutriks įrankio veikimas.

## 1.2 ETIKETĖS IR PIKTOGRAMOS

### ANT ĮRANKIO ESANTYS ŽENKLAI

**SERIJOS NUMERIO VIETA:** Serijos numerį rasite ant įrankio kojelės (m pav.). Šį serijos numerį galima pamatyti tik nuėmus nuo įrankio akumuliatorių (g).

**DATOS KODO PADĖTIS:** Datos kodas (n), kuris taip pat apima pagaminimo metus, yra išspausdintas ant serijos numerio etiketės: **MM2020xxx**

### ETIKETĖS ANT ĮRANKIO, ĮKROVIKLIO IR AKUMULATORIAUS

Kartu su šia vadove naudojamais simboliais gali būti naudojamos ir šios įrankio, įkroviklio ir akumulatoriaus etiketėse esančios piktogramos.



Perskaitykite visą dokumentaciją.



Neįkraukite apgadintų akumuliatorių.



Perskaitykite visą dokumentaciją.



Saugokite nuo vandens.



Dėvėkite akių apsaugos priemones.



Pažeistus kabelius nedelsdami pakeiskite naujais.



Dėvėkite kvėpavimo apsaugos priemones.



Įkraukite tik 4–40 °C temperatūroje.



Dėvėkite klausos apsaugos priemones.



Akumulatorius utilizuokite vadovaudamiesi aplinkos principais.



Akumulatorius įkraunamas.



Nedeginkite akumulatoriaus.



Akumulatorius įkrautas.



Įkraunamas ličio jonų akumulatorius.



Karšto / šalto akumulatoriaus delsa.



Įkrovimo trukmė nurodyta skirsnyje „Techniniai duomenys“.



Akumulatoriaus arba įkroviklio problema.



Maitinimo linijos problema



Patikrinimui nenaudokite el. srovei laidžių daiktų



Matoma radiacija. Nežiūrėkite į šviesą.



Skirta naudoti tik patalpoje.



Elektros smūgio pavojaus simbolis.



DEWALT akumulatorius įkraukite tik jiems skirtais DEWALT įkrovikliais. DEWALT įkrovikliu mėginant įkrauti ne jam skirtus DEWALT akumulatorius, šie gali trūkti arba sukelti kitų pavojingų situacijų.

### 1.3 AKUMULATORIAI IR ĮKROVIKLIAI

*Iš pakuotės išimtas akumulatorius būna nevisiškai įkrautas. Prieš pradėdami naudoti akumuliatorių ir įkroviklį, perskaitykite toliau pateiktas saugos instrukcijas ir atlikite nurodytas įkrovimo procedūras. Užsakydami atsarginius akumulatorius, būtinai nurodykite katalogo numerį ir įtampą.*

*Šiam įrankiui įkrauti naudojamas DEWALT įkroviklis. Prieš pradėdami naudoti įkroviklį, būtinai perskaitykite visas saugos instrukcijas. Žr. šio vadovo pabaigoje pateiktą lentelę, kur nurodytas įkroviklių ir akumuliatorių suderinamumas.*

#### PERSKAITYKITE VISAS INSTRUKCIJAS

##### 1.3.1 SVARBIOS VISŲ RŪŠIŲ AKUMULIATORIŲ NAUDOJIMO SAUGOS INSTRUKCIJOS



**ĮSPĖJIMAS!** Perskaitykite visus saugos įspėjimus ir visas instrukcijas, susijusias su akumuliatoriumi, įkrovikliu ir elektriniu įrankiu. Jei nesilaikysite toliau pateiktų įspėjimų ir nurodymų, gali kilti elektros smūgio, gaisro ir (arba) sunkaus sužeidimo pavojus.

- Akumuliatorių neįkraukite ir nenaudokite sprogioje aplinkoje, pvz., kur yra liepsniųjų skysčių, dujų arba dulkių. Įdedant arba ištraukiant akumuliatorių iš įkroviklio, dulkės ar garai gali užsidegti.
- **NIEKADA** nekiškite akumulatoriaus į įkroviklį per jėgą. Jokių būdu nemonifikuokite akumulatoriaus, kad jis tilptų į nederantį įkroviklį, nes akumulatorius gali trūkti ir sunkiai sužaloti. Žr. šio vadovo pabaigoje pateiktą lentelę, kur nurodytas akumuliatorių ir įkroviklių suderinamumas.
- Akumulatorius įkraukite tik jiems skirtais DEWALT įkrovikliais.
- **NEAPTAŠKYKITE** ar nepanardinkite į vandenį ar kokį nors kitą skystį.
- Akumulatoriaus negalima laikyti ar krauti ten, kur aplinkos temperatūra gali pasiekti ar viršyti 40 °C (104° F) (pavyzdžiui, vasarą lauko pašiūrėse ar metaliniuose pastatuose). Akumulatoriai veiks ilgiausiai, jei juos laikysite vėsioje, sausoje vietoje.
- **PASTABA.** Nelaikykite akumulatoriaus įrankyje su įjungimo padėtyje užrakintu gaiduku. Niekada neužkljuokite gaiduko juostele **ĮJUNGIMO** padėtyje.
- **NEDEGINKITE** akumulatoriaus net ir tada, kai jis smarkiai sugadintas ar visiškai nusidėvėjęs. Lauže akumulatorius gali sprogti. Deginant ličio jonų akumuliatorių, išsiskiria nuodingų dūmų ir medžiagų.
- Jei akumulatoriaus skysčio patektų ant odos, nedelsdami nuplaukite tą vietą vandeniu ir švelniu muilu. Jei akumulatoriaus skysčio patektų į akis, skalaukite atmerktas akis bent 15 minučių arba tol, kol nebejausite dirginimo. Jeigu pririektų kreiptis pagalbos į medikus, žinokite, kad akumulatoriaus elektrolito tirpalas yra sudarytas iš skystų organinių karbonatų ir ličio druskų mišinio.
- Atidarius akumulatoriaus elementus, juose esanti medžiaga gali sudirginti kvėpavimo organus. Įkvėpkite gaivaus oro. Jeigu simptomai neišnyktų, kreipkitės pagalbos į medikus.



**ĮSPĖJIMAS!** Pavojus nusideginti. Paveiktas kibirkšties ar liepsnos, akumuliatoriaus skystis gali užsiliepsnoti.



**ĮSPĖJIMAS!** Gaisro pavojus. Niekada (dėl jokios priežasties) nebandykite atidaryti akumuliatoriaus. Nedėkite akumuliatoriaus į įkroviklį, jei jo korpusas įskilęs ar pažeistas. Netraiškykite, nemėtykite ir negadinkite akumuliatoriaus. Nenaudokite akumuliatoriaus ar įkroviklio, kurie buvo smarkiai sutrenkti, numesti, pervažiuoti ar pažeisti koku nors kitu būdu (pvz., perdurti vinimi, sutrenkti plaktuku, ant jų buvo atsistota ir pan.). Pažeistus akumuliatorius reikia priduoti į perdirbimo priežiūros centrą, kur jie bus perdirbti.

### 1.3.2 TRANSPORTAVIMAS



**ĮSPĖJIMAS!** Gaisro pavojus. Transportuojant akumuliatorius gali kilti gaisras, jei jų gnybtai netyčia susilieję su el. srovei laidžiomis medžiagomis. Veždami akumuliatorius, užtikrinkite, kad akumuliatorių gnybtai būtų apsaugoti ir tinkamai izoliuoti nuo medžiagų, kurios galėtų juos sujungti ir sukelti trumpąjį jungimą.

DEWALT baterijos atitinka visus galiojančius gabenimo reglamentus, kaip nurodyta industrijos ir teisės standartuose, kurie apima JT rekomendacijas dėl Pavojingų prekių transportavimo; Tarptautinės oro transporto asociacijos (IATA) pavojingų prekių reglamentus, tarptautinius pavojingų krovinių gabenimo jūra (IMDG) reglamentus ir Europos susitarimą dėl tarptautinio pavojingų krovinių vežimo keliais (ADR). Ličio jonų elementai ir baterijos buvo patikrinti pagal JT rekomendacijų dėl Pavojingų prekių transportavimo bandymų ir kriterijų vadovo 38.3 skirsnį. Daugeliu atvejų DEWALT akumuliatorių gabenimas tikėtina bus klasifikuojamas kaip visapusiškai reglamentuojama 9 klasės pavojinga medžiaga. Apskritai tik siuntos su ličio jonų akumuliatoriais, kurių energetinis efektyvumas didesnis nei 100 vatvalandžių (Wh), turės būti gabenamos kaip visapusiškai reglamentuojamos 9 klasės siuntos. Visi ličio jonų akumuliatoriai ant pakuotės turi vatvalandžių rodmens etiketę. Be to, dėl reglamentų painiavos DEWALT nerekomenduoja vieno ličio jonų akumuliatorių gabenti oru, nepaisant jų vatvalandžių rodmens. Akumuliatorių įrankių siuntos (combo rinkiniai) gali būti gabenamos oru, kaip tikėtinos, jei akumuliatoriaus vatvalandžių rodmuo neviršija 100 Whr. Nepaisant to, ar siunta laikytina tikėtina arba visapusiškai reglamentuojama, siuntėjo atsakomybė yra susipažinti su naujausiais pakavimo, žymėjimo / ženklavimo reglamentais ir dokumentavimo reikalavimais. Šio vadovo skirsnio informacija yra pateikta sąžiningai ir tikėtina, kad dokumento sudarymo metu ji buvo tiksli. Tačiau jokia tiesiogiai išreikšta arba numanoma garantija neteikiama. Pirkėjo atsakomybė yra užtikrinti, kad jo veikla atitinka galiojančius reglamentus.

### DEWALT FLEXVOLT™ AKUMULIATORIAUS GABENIMAS

DEWALT FLEXVOLT™ akumuliatorius turi du režimus:

#### naudojimo ir gabenimo.

**Naudojimo režimas.** Kai FLEXVOLT™ akumuliatorius naudojamas atskirai arba yra DEWALT 20 V (maks.)\* gaminyje, jis veikia kaip 20 V (maks.)\* akumuliatorius. Kai FLEXVOLT™ akumuliatorius yra 60 V (maks.\*) arba 120 V (maks.\*) (dvių 60 V (maks.)\* įtampų akumuliatorių) gaminyje, jis veikia kaip 60 V (maks.)\* akumuliatorius.

**Gabenimo režimas.** Kai ant FLEXVOLT™ akumuliatoriaus sumontuotas dangtelis, jis veikia gabenimo režimu. Elementų juostos akumuliatoriuje elektriniu būdu atjungiamos viena nuo kitos, todėl vienas didesnės energijos (Wh) akumuliatorius tampa trimis mažesnės energijos akumuliatoriais. Taip padidinus akumuliatorių kiekį iki trijų mažesnės energijos akumuliatorių, jiems nebetaikomi tie gabenimo reglamentai, kurie yra taikomi didesnės energijos akumuliatoriams.

Akumuliatoriaus etiketėje pateikti du energijos (Wh) rodikliai (žr. pavyzdį). Atsižvelgiant į tai, kaip akumuliatorius gabenamas, siekiant nustatyti taikytinus gabenimo reglamentus reikia naudoti tinkamą Wh rodiklį. Jei naudojamas gabenimo dangtelis, akumuliatorius laikomas 3 atskirais akumuliatoriais, todėl taikomas energijos (Wh) rodiklis, nurodytas ties užrašu „Shipping“ (gabenimas). Jei gabenama be dangtelio arba įrankio viduje, akumuliatorius laikomas vienu bloku ir turi būti naudojamas energijos rodiklis (Wh), pateiktas ties užrašu „Use“ (naudojimas).

Naudojimo ir gabenimo etikečių ženklavimo pavyzdys

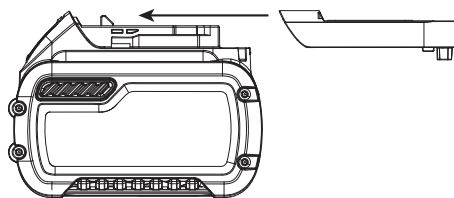

- NAUDOJIMAS: 120 Wh siunta: 3 x 40 Wh -

Pvz., gabenimo energijos rodiklis yra 3 x 40 Wh, o tai reiškia, kad gabenami 3 atskiri 40 Wh energijos akumulatoriai. Naudojimo energijos rodiklis yra 120 Wh (1 akumulatorius).

### 1.3.3 SVARBIOS SAUGOS INSTRUKCIJOS VISIEMS AKUMULIATORIŲ ĮKROVIKLIAMS

- NEBANDYKITE įkrauti akumuliatorių kitais įkrovikliais nei nurodyti šiame vadove. *Įkroviklis ir akumulatorius specialiai suprojektuoti veikti kartu.*
- Šie įkrovikliai nėra skirti naudoti jokiais kitais tikslais, tik DEWALT akumulatoriams įkrauti. *Bet kaip kitaip naudojant šį įrenginį, gali kilti gaisro, elektros smūgio pavojus arba pavojus žūti nuo elektros srovės.*
- Saugokite įkroviklį nuo lietaus ir sniego.
- Atjungdami įkroviklį nuo elektros lizdo, traukite už kištuko, o ne už kabelio. *Taip sumažės pavojus pažeisti elektros kištuką ir kabelį.*
- Įsitikinkite, kad kabelis nutiestas taip, kad ant jo niekas neužlips, už jo neužklius ar kitaip jo nesugadins ar nenutemps.
- Nenaudokite ilginimo kabelio, nebent tai būtų visiškai būtina. *Naudojant netinkamą ilginimo kabelį, gali kilti gaisro, elektros smūgio pavojus arba pavojus žūti nuo elektros srovės.*
- Naudodami įkroviklį lauke, suraskite jam sausą vietą ir naudokite darbui lauke tinkamą ilginimo kabelį. *Naudojant lauko sąlygomis tinkamą ilginimo kabelį, sumažės elektros smūgio pavojus.*

Minimalūs kabelių rinkinių rodikliai					
Voltai		Bendras kabelio ilgis pėdomis (metrais)			
120 V		25 (7,6)	50 (15,2)	100 (30,5)	150 (45,7)
240 V		50 (15,2)	100 (30,5)	200 (61,0)	300 (91,4)
Srovės stipris		Laido skersmuo pagal Amerikos sistemą			
Didesnis nei	Iki				
0	6	18	16	16	14
6	10	18	16	14	12
10	12	16	16	14	12
12	16	14	12	Nerekomenduojama	

- Siekiant užtikrinti saugą, ilginimo kabelis turi būti pakankamo skersmens (AWG – laido skersmuo pagal Amerikos sistemą). *Kuo mažesnis laido skersmens numeris, tuo didesnis kabelio skersmuo, t. y. Nr. 16 rodiklis reiškia didesnį skersmenį nei Nr. 18. Jei kabelio skersmuo bus nepakankamas, sumažės linijos įtampa, galia ir sistema gali perkaisti. Naudodami kelis ilginimo kabelius, pasirūpinkite, kad kiekviena individuali atkarpa būtų bent minimalaus laido skersmens. Lentelėje išdėstyti tinkami skersmens rodikliai, kuriuos reikia naudoti atsižvelgiant į kabelio ilgį ir vardinę plokštelėje pateiktą srovės stiprį. Jei abejojate, naudokite kitą didesnio skersmens rodiklį. Kuo mažesnis skersmens rodiklio skaičius, tuo storesnis kabelis.*
- Ant įkroviklio nedėkite jokių daiktų, nedėkite įkroviklio ant minkšto paviršiaus, kad nebūtų uždengtos jo ventiliacijos angos ir viduje pernelyg nepakiltų temperatūra. *Įkroviklį laikykite atokiai nuo bet kokio šilumos šaltinio. Įkroviklis vėdinamas pro korpuso viršuje ir apačioje esančias ventiliacijos angas.*
- Nenaudokite įkroviklio, jei pažeistas jo kabelis arba kištukas.
- Nenaudokite įkroviklio, jei jis buvo smarkiai sutrenktas, numestas ar kitaip pažeistas. *Atiduokite jį į įgaliojimą techninės priežiūros centrą, kad pataisytų.*
- Neardykite įkroviklio; kai reikia atlikti jo techninės priežiūros arba remonto darbus, atiduokite jį į įgaliojimą techninės priežiūros centrą. *Netinkamai surinkus gali kilti gaisro, elektros smūgio pavojus arba pavojus žūti nuo elektros srovės.*
- Prieš pradėdami valyti įkroviklį, atjunkite jį nuo elektros lizdo. Taip sumažės elektros smūgio pavojus. *Išėmus akumuliatorių, šis pavojus nesumažės.*

- **NIEKADA** nebandykite kartu sujungti dviejų įkroviklių.
- Įkroviklis suprojektuotas jungti į standartinį 220-240V buitinį elektros lizdą. Nebandykite naudoti esant jokiai kitai įtampai. Tai netaikoma automobiliui įkrovikliui.



**ĮSPĖJIMAS!** Elektros smūgio pavojus. Saugokite įkroviklį, kad į jų vidų nepakliūtų vandens. Gali įvykti elektros smūgis.



**ĮSPĖJIMAS!** Pavojus nusideginti. Nepanardinkite akumuliatoriaus į jokią skystį ir neleiskite skysčiui patekti į akumuliatorių. Niekada (dėl jokios priežasties) nebandykite atidaryti akumuliatoriaus. Jei plastikinis akumuliatoriaus korpusas suskilo arba įtrūko, atiduokite jį į serviso centrą, kad jis būtų perdirbtas.



**ATSARGIAI!** Pavojus nusideginti. Siekdami sumažinti pavojų susižaloti, įkraukite tik DEWALT akumuliatorius. Kitų tipų akumuliatoriai gali perkaisti ir trūkti bei jus sužaloti arba sugadinti turą.

**PAREIŠKIMAS.** Tam tikromis sąlygomis, kai įkroviklis prijungtas prie elektros tinklo, kokia nors pašalinė medžiaga gali trumpuoju jungimu sujungti neapsaugotus, įkroviklio viduje esančius įkrovimo kontaktus. Reikėtų saugoti, kad pro įkroviklio angas į jo vidų nepatektų pašalinių medžiagų, pvz., plieno drožlių, aliuminio folijos ar metalo dalelių sankaupų. Kai į įkroviklį neįdėtas akumuliatoriaus, būtina atjunkite įkroviklį nuo elektros tinklo. Prieš pradėdami valyti įkroviklį, ištraukite jo kištuką iš elektros lizdo.

## 2. SPECIFIKACIJOS

### 2.1 TECHNINIAI DUOMENYS

#### 2.1.1 ĮRANKIO SPECIFIKACIJA

Įtampa	V <sub>DC</sub>	18 nom. x 20 maks.
Tipas		1
Akumuliatoriaus tipas		Ličio jonų
Svoris (be akumuliatoriaus)	kg (lbs)	2,5 (5,51)
<b>Bendrosios triukšmo ir vibracijos vertės (triašio vektoriaus suma) Nustatytos pagal EN 62841-1 ir EN62841-2-2:</b>		
L <sub>PA</sub> garso slėgio lygis	dB(A)	80,0
K <sub>PA</sub> garso slėgio neapibrėžtis	dB(A)	3,0
L <sub>WA</sub> garso slėgio lygis	dB(A)	91,0
K <sub>WA</sub> garso slėgio neapibrėžtis	dB(A)	3,0
Ah Vibracijos lygis	m/s <sup>2</sup>	0,5 (<2,5)
K Vibracijos neapibrėžtis	m/s <sup>2</sup>	1,5

Pastaba. Skirta EN, garso emisijos suapvalinamos iki arčiausios 0,5 dBA reikšmės

#### 2.1.2 AKUMULIATORIAUS IR ĮKROVIKLIO SPECIFIKACIJA

Akumuliatorius*		NA	XJ
Akumuliatoriaus tipas		Ličio jonų	Ličio jonų
Įtampa	V <sub>DC</sub>	18 nom. x 20 maks.	18
Talpa	Ah	2,0/4,0	2,0/4,0
Svoris	kg (lbs)	0,40 / 0,61 (0,88 / 1,35)	0,40 / 0,61 (0,88 / 1,35)
Įkrovimo trukmė	min.	30/60	30/60
Įkroviklis**		NA	QW/GB
Akumuliatoriaus tipas		Ličio jonų	Ličio jonų

Akumuliatoriaus tipas El. tinklo įtampa	V <sub>AC</sub>	120	230
Įvesties dažnis	Hz	60	50
Svoris	kg	0,50	0,50

\* Didelio greičio įrankiai dera su DEWALT 18 V nom. / 20 V maks. ličio jonų įslenkamaisiais akumuliatoriais

\*\* Įkrovimo trukmė nurodyta naudojant DCB115 DEWALT įkrovimo įrenginius

### 2.1.3 IŠ VIENOS ĮKROVOS ĮRENGIAMŲ TVIRTINIMO DETALIŲ SKAIČIUS

Nom. kniedės skersmuo Mm [col.]	2,0 Ah akumuliatorius	4,0 Ah akumuliatorius
4,8mm [3/16"] plieninė NeoSpeed®	800	1600

*Pastaba. nurodytos vertės tėra orientacinės, ir jos apskaičiuotos naudojant visiškai įkrautą akumuliatorių. Rezultatai gali skirti, atsižvelgiant į tvirtinimo elementų medžiagą ir plakiruotę, įrankio / akumuliatoriaus būklę bei darbo aplinką.*

### 2.2 PAKUOTĖS TURINYS

Šioje pakuotėje yra:

- 1 Akumuliatorinis įrengimo įrankis
- 1 Įkroviklis
- 2 2Ah ličio jonų akumuliatorius\*\*
- 1 Komplekto dėžė
- 1 Naudotojo vadovas

\* Atskirai įsigijami kniedijimo įrangos rinkiniai:

\* Ličio jonų akumuliatorių kiekis ir tipas priklauso nuo modelio numerio ir regiono, kuriame įrankis buvo pirktas. Dėl išsamesnės informacijos ir galimų variantų kreipkitės į vietos pardavėją.

### 2.3 TVIRTINIMO DETALĖS SUDERINAMUMAS





TVIRTINIMO DETALĖS PAVADINIMAS	TVIRTINIMO DETALĖS DYDIS											M2,5 4-40 UNC	M3 6-32 UNC
	3/32 col.	1/8	5/32	3/16	1/4"	2,5mm 2,8mm	3mm	3,5mm	4 mm	6mm			
CHOBERT®	•	•	•	•	•								
GROVIT®	•	•	•	•									
AVLUG® *	•	•											
BRIV®	•	•	•	•						•			
RIVSCREW®						•	•	•	•				
AVTRONIC®						•							
AVSERT®												•	•
NEOSPEED®		•	•	•									

\*1/16 Avlug® netinka

### 2.4 PAGRINDINIŲ KOMPONENTŲ SĄRAŠAS (A PAV.)

Korpusas:	
a Gaidukas	f Vamzdis
b Režimo parinkiklis	g Akumuliatorius
c Parinkiklio etiketė	h Akumuliatoriaus atlaisvinimo mygtukas



 Kapsulės fiksatorius	 Pagrindinė rankena
 Darbinė lemputė	 Kapsulės dangtelis

 **ĮSPĖJIMAS!** Niekada nemodifikuokite elektrinio įrankio arba kurios nors jo dalies. Kitaip galite patirti turtinę žalą arba susižaloti.

## 2.5 PASIRINKTINIAI PRIEDAI

 **ĮSPĖJIMAS!** Kadangi kiti nei „STANLEY Engineered Fastening®“ priedai nebuvo išbandyti su šiuo gaminiu, juos naudoti kartu gali būti pavojinga. Norint sumažinti sužeidimo pavojų, su šiuo gaminiu rekomenduojama naudoti tik „STANLEY Engineered Fastening®“ priedus. Dėl papildomos informacijos apie tinkamus priedus kreipkitės į savo vietos tiekėją.

 **ĮSPĖJIMAS!** Siekdami sumažinti pavojų sunkiai susižaloti, prieš atlikdami bet kokius papildomų įtaisų ar priedų reguliavimo ar nuėmimo / montavimo darbus, ištraukite akumuliatorių.

**„STANLEY Engineered Fastening“ politika – nuolat kurti ir tobulinti gaminius, todėl mes pasiliekame teisę keisti gaminių specifikacijas be išankstinio pranešimo.**

## 3. ĮRANKIO NAUDOJIMAS IR SAŪRANKA

### 3.1 NAUDOJIMO PASKIRTIS

Didelio greičio kniedijimo įrankiai suprojektuoti TIK „STANLEY Engineered Fastening“ didelio greičio tvirtinimo detalėms įrengti. Tai – profesionalų elektrinis įrankis.



**PRIEŠ NAUDODAMIESI ĮRANKIU, PERSKAITYKITE VISAS SAUGOS TAISYKLES IR NURODYMUS.**



**ĮSPĖJIMAS!** Niekada nemodifikuokite elektrinio įrankio arba kurios nors jo dalies. Kitaip galite patirti turtinę žalą arba susižaloti.

**NENAUDOKITE** drėgnoje aplinkoje, šalia liepsniųjų skysčių ar dujų.

**NELEISKITE** vaikams liesti šio įrankio. Jei šį įrankį naudoja nepatyrę operatoriai, juos reikia prižiūrėti.

- **Jauni vaikai ir neįgalieji.** Šis prietaisas nėra skirtas naudoti neprižiūrimiems jauniems vaikams arba neįgaliesiems.
- Šis prietaisas nėra skirtas naudoti asmenims (įskaitant vaikus) su susilpnėjusiais fiziniais, jutiminiais arba psichiniais gebėjimais; patirties, žinių arba įgūdžių stoka, nebent juos prižiūri už jų saugą atsakingas asmuo. Vaikų niekada nereikėtų palikti vienu su šiuo gaminiu.

### ELEKTROS SAUGA

Šis elektrinis variklis suprojektuotas tik vieno dydžio įtampai. Būtinai patikrinkite, ar akumuliatoriaus įtampa atitinka rodyklių plokštelė nurodytą įtampą. Būtinai patikrinkite, ar jūsų įkroviklio įtampa atitinka jūsų elektros tinklo įtampą.



Šis DEWALT įkroviklis turi dvigubą izoliaciją pagal EN60335 standartą; todėl įžeminimo laidas nėra būtinas.

### Ilginimo laido naudojimas

Ilginimo laidą reikėtų naudoti tik tada, kai tai būtina. Naudokite tik aprobuotą ilginimo laidą, kurio galia atitiktų jūsų įkroviklio galią (žr. techninius duomenis). Mažiausias laido skersmuo – 1 mm<sup>2</sup>; maksimalus laido ilgis – 30 m.

Jeigu naudojate kabelio ritę, visuomet iki galo išvyniokite kabelį.

### Prieš naudojimą

- Pasirinkite atitinkamo dydžio priekinę dalį ir sumontuokite.
- Užtikrinkite, kad akumulatorius būtų visiškai įkrautas.
- Įkiškite akumulatorių į įrankį.
- Greitai paspauskite ir atleiskite gaiduką, kad nustatytumėte įrankį į pradinę padėtį.

## 4. NAUDOJIMO INSTRUKCIJA



Naudodamiesi įrengimo įranga, **VISADA** dėvėkite aprobuotas klausos ir akių apsaugos priemones.



**ĮSPĖJIMAS!** Prieš reguliuodami įrankį, būtinai išimkite akumulatorių.

### 4.1 AKUMULIATORIUS

#### 4.1.1 KAIP ĮDĖTI AKUMULIATORIŲ Į ĮRANKIO RANKENĄ (F PAV.)

- Sulygiuokite akumulatorių (g) su įrankio rankenoje esančiais grioveliais.
- Slinkite akumulatorių į rankeną, kol jis bus tvirtai įtaisytas įrankyje, ir patikrinkite, ar jis užsifiksavo savo vietoje

#### 4.1.2 KAIP IŠIMTI AKUMULIATORIŲ IŠ ĮRANKIO (F PAV.)

- Paspauskite atlaisvinimo mygtuką (h) ir stipriau patraukite akumulatorių iš įrankio rankenos.
- Įstatykite akumulatorių į įkroviklį, kaip aprašyta pav. G.

### 4.2 ĮRANKIO NUSTATYMAI

#### 4.2.1 REŽIMO PASIRINKTIS (B-D PAV.)

Jūsų įrankis turi režimo parinkiklį, kuriuo pasirinksite reikiamą operaciją. Iš lėto sukite ranka, kol pasirinksite reikiamą režimą.

B pav. - Kniedijimo režimas

- Naudokite šį režimą tik kartu su spaudikliu, žymekliu ir teisingais prie prietaiso pritvirtintais priekiniais griebtuvais.
- Šiame režime negalima nuimti galinių griebtuvų, nebent išimtumėte spaudiklį

C pav. - Blokavimo režimas

- Skirtas būtent saugos tikslams. Stumiant gaiduką, įrankis nesuveiks.
- Naudokite šį režimą, kai kartu gabenate įrankį arba kai jo nenaudojate.

D pav. – Kartotinio užtaisymo režimas

- Naudotojui leidžiama išimti ir pakeisti spaudiklį
- Gaiduko veiksmena šiame režime skiriasi nuo kniedijimo režimo

#### 4.2.2 GAIDUKAS

A pav. - Gaidukas (a) turi tris (3) skirtingus režimus.

Režimas	
<b>Kniedijimas</b>	<b>Pirmoji parinktis.</b> Viso ciklo metu laikykite gaiduką nuspaustą. Gaidukas turi saugiklį, kuris apsaugo prietaisą nuo per didelio smūgio, kas reiškia, kad prietaisas pasiekęs pilnutinį eigos ciklą, grąžinamas į pradinę padėtį <b>Antroji parinktis.</b> Laikykite gaiduką nuspaustą ir atleiskite netrukus po to kai įmontuojama tvirtinimo detalė. Prietaisas automatiškai grįš į pradinę padėtį.
<b>Blokuotė</b>	Spaudžiant gaiduką, įrankis nesuveiks. Šiame režime 1 sekundės delsa neleidžia vėliau suveikti įrankiui.
<b>Kartotinis užtaisymas</b>	Laikykite gaiduką nuspaustą >1 sek., įrankio griebtuvai atsivers priverstinai. Kas sekundę iki dviejų minučių mirksės darbinė lemputė. Norėdami po kartotinio užtaisymo grąžinti įrankį į pradinę padėtį, palaikykite gaiduką nuspaustą >1 sek. kol nebemirksės darbinė lemputė.

**PASTABA:** gaidukas gali nesuveikti iškart tik pasiekus pradinę padėtį. Prieš vėl sužadindami gaiduką įsitikinkite, kad nešviečia darbinė lemputė. Tai taikytina visiems įrankio režimams.

#### 4.2.3 MECHANINIS ŽYMEKLIS

Mechaninio žymeklio tipai yra trys skirtingi:

Dalies numeris	
07271-01100	Naudojamas standartiniams spaudikliams ir 5/32" vienkartiniais spaudikliams
07279-05843	Naudojamas 1/8" vienkartiniais spaudikliams
07279-05845	Naudojamas 3/16" vienkartiniais spaudikliams

Neteisingai įstatytas žymeklis blokuos tvirtinimo detalių tiekimą.

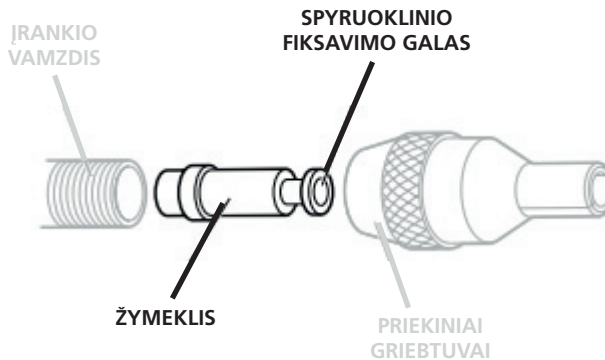

Nors įrankio pristatymo metu žymeklis bus įstatytas teisingai, rekomenduojame prieš tvirtinant priekinės dalies įtaisą, patikrinti žymeklio orientavimą. Spyruoklinio fiksavimo, šiek tiek įgaubtas žymeklio antgalis turi būti nukreiptas į priekinę įrankio pusę, kaip rodoma iliustracijoje.

Po to kai spaudiklis įstumiamas į vamzdžio centrą, o tada traukiamas atgal, teisingai įstatytas žymeklis bus lengvai išstumtas iš vamzdžio.

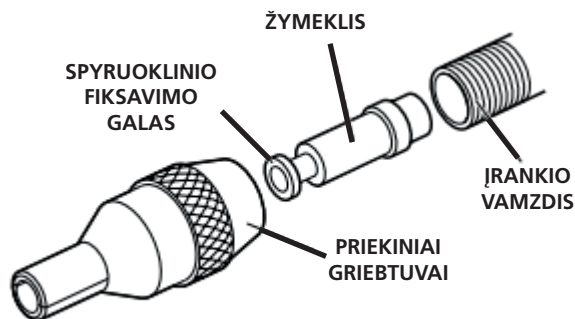

Norėdami, kad žymeklio orientavimas būtų atvirktinis, atlikite šiuos veiksmus:

- Užtikrinkite, kad spaudiklis išimtas iš įrankio
- Naudodami 2 veržliasūkius kirstu galu, išsukite smeiges, laikančias galinio griebtuvo priedangą
- Nuimkite kapsulės dangtelį **(k)** nuo įrankio
- Nuimkite galinio griebtuvo kapsulę **(l)** nuo įrankio
- Atsarginį spaudiklį, kurio galvutė mažesnė nei 3 mm, prakiškite pro mažą pavaros mechanizmo angą ir iki galo sustumkite kol nebesimatyti spaudiklio.
- Dabar spaudiklio galinė dalis matomai prakišta pro vamzdžio priekį **(f)**. Kad žymeklį išimtumėte iš vamzdžio, ištraukite jį iki galo.

#### 4.2.4 DARBINĖ LEMPUTĖ

Po to, kai įrankis pasiekia pradinę padėtį, darbinė lemputė (e) švies <0,5 sek. Tai naudotojo nereguliuojamas nustatymas. Diagnostikos tikslams padės toliau pateikiamas šviesinės indikacijos pobūdis.

l = 0,5 sekundės intervalais

○ = Darbinė lemputė šviečia

#### Šviesinės indikacijos pobūdis

	1 sek.	Galinio griebtuvo kapsulė neaptikta		1 sek.	Režimo pasirinktis nenusatyta (Pobūdis kartojosi dukart)
	1 sek.	Galinis griebtuvas atvertas (2 minučių laikmačio pradžia)		5 sek.	Baterija senka
	1 sek.	Suaktyvintas <b>blokuotės</b> režimas (Pobūdis kartojosi dukart)		1 sek.	Baterija kritiškai senka



**ĮSPĖJIMAS!** Kai naudojama darbinė lemputė, nežiūrėkite tiesiai į šviesos spindulį arba nustatykite įrankį taip, kad šviesa neakintų aplinkinių. *Kitaip galima rimtai sužaloti akis.*

### 4.3 ĮKROVIKLIAI

Šiam įrankiui įkrauti naudojamas DEWALT įkroviklis. Prieš pradėdami naudoti įkroviklį, būtina perskaitykite visas saugos instrukcijas. Šio įkroviklio reguliuoti nereikia, jis suprojektuotas taip, kad jį naudoti būtų kaip įmanoma paprasčiau.

#### 4.3.1 BATERIJOS ĮKROVA (G PAV.)

- Prieš įdėdami akumuliatorių, prijunkite įkroviklį prie tinkamo elektros lizdo. (Žr. įkroviklio specifikacijas, kurios pateiktos 2 skyriuje.)

- Įdėkite akumuliatorių (g) į įkroviklį (gg), užtikrindami, kad akumulatorius būtų įstatytas iki galo. Pradedama nuolat mirksėti raudona (įkrovimo) lemputė: tai reiškia, kad pradėtas įkrovimo procesas.
- Įkrovimas bus baigtas, kai ši raudona lemputė ims šviesti nuolat. Dabar akumulatorius visiškai įkrautas ir jį galima pradėti naudoti arba palikti įkroviklyje.
- Norėdami išimti akumuliatorių iš įkroviklio, paspauskite ant akumulatoriaus esantį atleidimo mygtuką.









**PASTABA.** Siekdami užtikrinti maksimalų ličio jonų akumulatoriaus našumą ir eksploataciją, prieš naudodami akumuliatorių pirmą kartą, visiškai jį įkraukite.

#### 4.3.2 ĮKROVOS TRUKMĖ

Kat. #	Baterijos			Įkrovikliai / įkrovos laikas (minutėmis)					
	V <sub>DC</sub>	Ah	Svoris kg	DCB107	DCB113	DCB115	DCB118	DCB132	DCB119
DCB546	18/54	6,0/2,0	1,05	270	140	90	60	90	X
DCB547	18/54	9,0/3,0	1,25	420	220	140	85	140	X
DCB181	18	1,5	0,35	70	35	22	22	22	45
DCB182	18	4,0	0,61	185	100	60	60	60	120
DCB183/B	18	2,0	0,40	90	50	30	30	30	60
DCB184/B	18	5,0	0,62	240	120	75	75	75	150
DCB185	18	1,3	0,35	60	30	22	22	22	X
DCB187	18	3,0	0,48	140	70	45	45	45	90
DCB203	20	2,0	0,40	90	50	30	30	30	60

#### 4.3.3 ĮKROVIKLIO VEIKIMAS

Žr. indikatorius, kuriais apibūdinama akumulatoriaus įkrovimo būseną.

DCB107, DCB112, DCB113, DCB115, DCB118, DCB132			
	Įkrovimas		
	Visiškai įkrautas		
	Karšto / šalto akumulatoriaus delsa*		

**\* DCB107, DCB112, DCB113, DCB115, DCB118, DCB132:**

tuomet raudona lemputė tebedirksės, tačiau geltona indikatoriaus lemputė ims šviesti nepertraukiamai. Akumuliatoriui pasiekus tinkamą temperatūrą, geltona lemputė užges ir įkroviklis pratęs įkrovimo procedūrą.

Šis įkroviklis sugedusio akumulatoriaus nekraus. Įkroviklis parodys, kad akumulatorius sugedęs: jo kontrolinė lemputė neįsijungs arba nurodys akumulatoriaus ar įkroviklio trikties indikacijos schemą.

**PASTABA.** Tai gali reikšti ir įkroviklio problemą.

Jei įkroviklis rodo problemą, nugabenkite jį ir akumuliatorių į įgaliotąjį serviso centrą patikrai.

#### KARŠTO / ŠALTO AKUMULATORIAUS DELSA

Jei įkroviklis aptinka, kad akumulatorius per karštas arba per šaltas, automatiškai įsijungia karšto / šalto akumulatoriaus delsos režimas ir įkrovimas atidedamas, kol akumulatoriaus temperatūra vėl

tampa tinkama. Po to įkroviklis automatiškai įjungia įkrovimo režimą. Ši funkcija maksimaliai pailgina akumulatoriaus eksploataciją.

Šaltas akumulatorius bus įkraunamas maždaug dvigubai lėčiau nei šiltas. Akumulatorius bus lėčiau įkraunamas per visą įkrovimo ciklą ir nepasieks maksimalios įkrovimo spartos net ir sušilęs.

#### 4.3.4 ELEKTRONINĖ APSAUGOS SISTEMA

Ličio jonų įrankiai turi elektroninę apsaugos sistemą, kuri saugo akumuliatorių nuo perkrovos, perkaitimo ir visiško iškrovimo. Suveikus elektroninei apsaugos sistemai, šis įrankis automatiškai išsijungia. Taip nutikus, įdėkite ličio jonų akumuliatorių į įkroviklį ir visiškai jį įkraukite.

#### 4.3.5 MONTAVIMAS ANT SIENOS

##### **DCB107, DCB112, DCB113, DCB115, DCB118, DCB132**

Šie įkrovikliai skirti montuoti ant sienos arba statyti ant stalo ar darbaltalio. Montuodami ant sienos, įkroviklį įrenkite pakankamai arti maitinimo lizdo, atokiai nuo kampų ar kitų kliūčių, kurios galėtų trukdyti laisvai cirkuliuoti orui. Panaudodami įkroviklio galinę pusę kaip šabloną, nustatykite montavimo ant sienos sraigtų vietas. Tvirtai sumontuokite įkroviklį, naudodami bent 25,4 mm (1 col.) ilgio sraigtus 7–9 mm (0,28–0,35 col.) skersmens galvutėmis, skirtus sieninėms plokštėms montuoti (įsigykite jų atskirai). Juos įsukite į medieną, palikdami maždaug 5,5 mm (7/32 col.) sraigto dalį neįsuktą. Sulygiuokite įkroviklio galinės dalies angas su kyšančiais sraigtų galais ir iki galo įsukite juos į angas.

#### 4.3.6 ĮKROVIKLIO VALYMO INSTRUKCIJOS



**ISPĖJIMAS!** Elektros smūgio pavojus. Prieš pradėdami valyti, atjunkite įkroviklį nuo elektros lizdo. Purvą ir tepalą nuo įkroviklio paviršiaus galima nuvalyti šluoste arba minkštu, nemetaliniu šepetėliu. Nenaudokite vandens arba valymo tirpalų.

#### 4.3.7 SVARBIOS PASTABOS DĖL ĮKROVIMO

- 1) Siekdami maksimaliai pailginti akumulatoriaus eksploataciją ir padidinti našumą, jį įkraukite 18–24 °C (65–75 °F) aplinkos temperatūroje. NEĮKRAUKITE akumulatoriaus, kai aplinkos temperatūra yra žemesnė nei +4,5 °C (+40 °F) arba aukštesnė nei +40 °C (+104 °F). Tai svarbi sąlyga, kuri padeda apsaugoti akumuliatorių nuo rimtų gedimų.
- 2) Įkrovimo metu akumulatorius ir įkroviklis gali įšilti. Tai normalu ir nereiškia gedimo. Norėdami, kad po naudojimo akumulatorius greičiau atvėstų, nepalikite įkroviklio arba akumulatoriaus šiltoje vietoje, pvz., metalinėje pašiūrėje arba neizoliuotoje priekaboje.
- 3) Jeigu akumulatorius tinkamai neįkraunamas:
  - a) Patikrinkite, ar tinkamai veikia elektros lizdas, prijungdami prie jo stalo šviestuvą arba kitą prietaisą;
  - b) Patikrinkite, ar lizdas yra prijungtas prie šviesos jungiklio, kuris išjungia elektrą, kai užgesinate šviesą;
  - c) Perneškite įkroviklį ir akumuliatorių į tokią vietą, kur aplinkos temperatūra būtų maždaug 18–24 °C (65–75 °F).
- 4) Jei įkrovimo problemų išspręsti nepavyktų, pristatykite įrankį, akumuliatorių ir įkroviklį į vietos serviso centrą.
- 5) Akumulatorius turi būti įkraunamas tuomet, kai nebetiekia įrankiui srovės, kurios galios anksčiau pakakdavo darbams lengvai atlikti. Tokiu atveju NENAUDOKITE įrangos toliau. Atlikite įkrovimo procedūrą. Beje, iš dalies iškrautą akumuliatorių galima įkrauti bet kada: tai jam nekenkia.
- 6) Reikia saugoti, kad pro įkroviklio angas vidun nepatektų pašalinių medžiagų, pvz., šlifavimo dulkių, metalo drožlių, plieno vatos, aliuminio folijos ar kitų metalinių dalelių sancaupų. Kai į įkroviklį neįdėtas akumulatoriaus, būtinai atjunkite įkroviklį nuo elektros tinklo. Prieš pradėdami valyti, atjunkite įkroviklį nuo elektros tinklo.
- 7) Neužšaldykite ir nenardinkite įkroviklio į vandenį ar kitą skystį.

## 4.4 AKUMULIATORIAI

**PASTABA.** Siekdami geriausių rezultatų, pasirūpinkite, kad akumulatorius būtų visiškai įkrautas.

#### 4.4.1 KAIP ĮDĖTI IR IŠIMTI AKUMULIATORIŲ (. 8B.)

##### KAIP ĮDĖTI AKUMULIATORIŲ Į ĮRANKIO RANKENĄ

- Sulygiuokite akumuliatorių (M) su kreiptuvais, įrengtais įrankio rankenos viduje (8b pav.), ir įslinkite jį į rankeną, kad akumulatorius būtų tvirtai įstatytas įrankyje ir neatsijungtų.

##### KAIP IŠTRAUKTI AKUMULIATORIŲ IŠ ĮRANKIO RANKENOS

- Paspauskite akumuliatoriaus atleidimo mygtuką ir tvirtai ištraukite akumuliatorių iš įrankio rankenos. Įdėkite akumuliatorių į įkroviklį, kaip aprašyta šio vadovo skirsnyje apie įkroviklį.

##### SANDĖLIAVIMO REKOMENDACIJOS

- Geriausia vieta sandėliuoti – vėsi ir sausa, atokiai nuo tiesioginių saulės spindulių, pernelyg didelės šilumos arba šalčio. Siekdami, kad akumulatorius veiktų ilgai ir optimaliai, nenaudojamus akumulatorius laikykite kambario temperatūroje.
- Siekdami, kad akumulatorius būtų eksploatuojamas kuo ilgiau, jį laikykite vėsioje, sausoje vietoje visiškai įkrautą ir išimtą iš įkroviklio.

**PASTABA.** Akumuliatorių negalima laikyti visiškai iškrautų. Prieš naudojant akumuliatorių reikia dar kartą įkrauti.

#### 4.4.2 AKUMULIATORIAI SU ĮKROVOS LYGIO INDIKATORIUMI

Kai kuriuose DEWALT akumuliatoriuose įrengtas įkrovos lygio indikatorius, kurį sudaro trys žali šviesos diodai, rodantys akumuliatoriaus įkrovos lygį. Įkrovos lygio indikatorius apytiksliai nurodo energijos likutį tokia tvarka:



Norėdami sužadinti įkrovos lygio indikatorius, paspauskite ir palaikykite jo mygtuką. Užsidegusių trijų žalių šviesos diodų lempučių derinys parodys, kiek akumuliatoriuje liko energijos. Kai akumuliatoriaus įkrovos lygis nukrenta žemiau minimalios leistinos naudojimo ribos, įkrovos lygio indikatorius neįsijungia ir akumuliatorių reikia įkrauti.

**PASTABA.** Įkrovos lygio indikatorius tik parodo, kiek akumuliatoriuje liko energijos. Jis neparodo įrankio funkcinių galimybių, be to, jo rodmenys priklauso nuo gaminio komponentų, temperatūros bei naudojimo srities. Dėl papildomos informacijos apie akumuliatorių su įkrovos lygio indikatoriais skambinkite telefonu 1-800-4-DEWALT (1-800-433-9258) arba apsilankykite mūsų svetainėje [www.dewalt.com](http://www.dewalt.com).

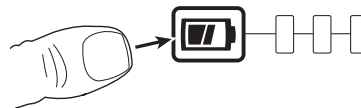

## 5. NAUDOJIMAS

Didelio greičio tvirtinimo įrankių priekiniai įtaisai visada sudaryti iš trijų elementų: priekinio griebtuvo, spaudiklio ir spaudiklio kartotuvo spyruoklės. Visi trys elementai atitinka montuojamą tvirtinimo detalę ir paskirties angos dydį.



**ĮSPĖJIMAS!** Siekiant užtikrinti tiek efektyvų tvirtinimo detalės kniedijimą, tiek SAUGŲ prietaiso eksploatavimą, labai svarbu prie prietaiso prisukti teisingą priekinės dalies įtaisą. Atidžiai PERSKAITYKITE SAUGOS ĮSPĖJIMUS



**ĮSPĖJIMAS!** Visuomet laikykitės saugos instrukcijų ir taikomų reglamentų.



**ĮSPĖJIMAS!** Norėdami sumažinti rimto susižalojimo riziką, atjunkite akumuliatorių prieš bet kokius reguliavimo darbus arba prieš numindami / montuodami papildomus įtaisus arba priedus



**ĮSPĖJIMAS!** Siekdami pavojų sunkiai susižaloti, **VISADA** laikykite rankas tinkamoje padėtyje.



**ĮSPĖJIMAS!** Siekdami sumažinti pavojų sunkiai susižaloti, **VISADA** tvirtai laikykite įrankį, kad atlaikytumėte staigią reakciją.

### 5.1 TINKAMA RANKŲ PADĖTIS

Tinkama rankų padėtis - tai viena operatoriaus ranka ant pagrindinės rankenos (j) pav. A. Įrankiu gali dirbti tiek kairiarankiai, tiek dešiniarankiai.

### 5.2 ĮRANKIO UŽTAISYMAS

- Įsitikinkite, kad naudojamas mechaninis žymeklis, ir kad jo orientavimas įrankio atžvilgiu yra teisingas
- Prisukite pasirinktus priekinės dalies griebtuvus prie įrankio vamzdžio.
- Atverkite priekinės dalies griebtuvus arba sukdami kumštelių griebtuvų išorės žiedą, arba stumdami į išorę griebtuvų galus, kaip nurodoma iliustracijoje kairėje.
- Į įrankį įstatykite akumuliatorių.
- Pasirinkite kartotinio užtaiso režimą ir laikykite nuspaudę gaiduką >1 sekundę, kol įrankis suveiks, o darbinė lemputė pradės mirksėti 1 sekundės intervalais
- Įstatykite iš anksto surinktą spaudiklį, spaudiklio kartotuvo spyruoklę ir tvirtinimo detales į priekinius griebtuvus, kol spaudiklis visiškai prisišlies prie ribotuvo. Pro priekinius griebtuvus turėtų prasikišti nedidelis tvirtinimo detalių kiekis.
- Prilaikydami priekinius griebtuvus, spauskite ir palaikykite nuspaudę gaiduką >1 sek., ir įrankis grįš į pradinę padėtį. Įsitikinkite, kad spaudiklis ir kniedės nejuda kartu su įrankiu
- Uždarykite priekinius griebtuvus ir įsitikinkite, kad matoma 1 kniedė. Jei padėtis neteisinga, informacijos apie sureguliovimą žr. skirsnyje „Spaudiklis“ (5.4).

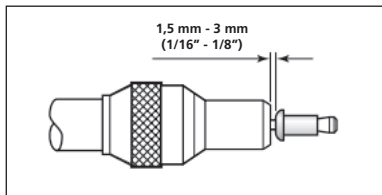
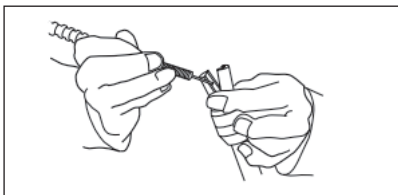

### 5.3 GALINIAI GRIEBTUVAI

#### 5.3.1 KAPSULĖS IŠĖMIMAS

- Įsitikinkite, kad įrankis yra pradinėje padėtyje, o spaudiklis išimtas iš įrankio.
- Slinkite kapsulės fiksatorių pirmyn, pasukite kapsulės dangtelį aukštyn, kad pasimatytų galinės dalies griebtuvo kapsulė
- Kilstelėkite kapsulės rankenėlę ir slinkite kapsulę aukštyn nuo įrankio
- Kapsulės įstatymas yra atvirkštinis šio proceso veiksmų atlikimas



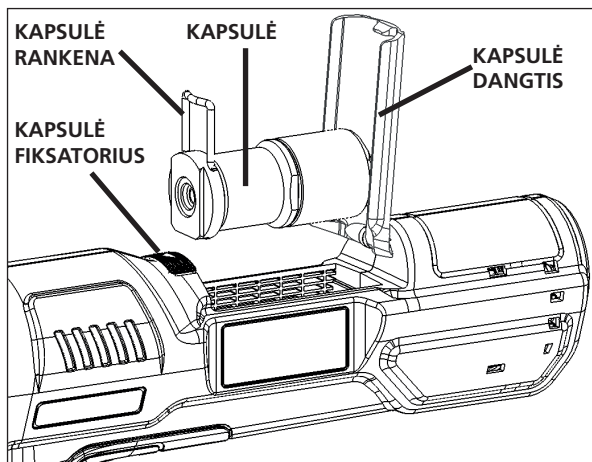

### 5.3.2 GALINĖS DALIES GRIEBTUVŲ PAKEITIMAS

- Įsitinkite, kad galinės dalies griebtuvo kapsulė nuimta nuo įrankio
- Kruopščiai suspauskite kapsulės korpusą vertikaliai taip, kad galinis gaubtelis būtų nukreiptas aukštyn
- 30 mm veržliarakčiu nusukite galinį gaubtelį nuo kapsulės korpuso
- Išimkite kapsulės korpusą iš sąvaržos, išimkite spyruoklę ir griebtuvo bokštelį iš korpuso.
- Griebtuvas yra įtaisytas bokštelyje, pakeiskite pagal poreikį.
- Surinkimas yra atvirkštinis šio proceso veiksmų atlikimas. Surinkdami įsitinkite, kad griebtuvai teisingai įstatyti.

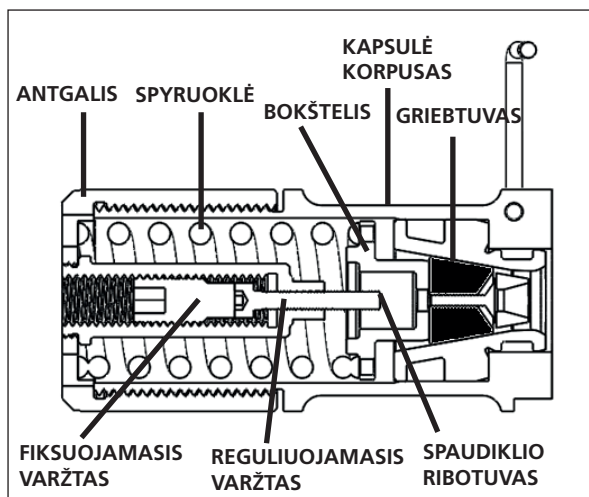

Pastaba: tai galinės dalies griebtuvo kapsulės skerspjūvis

## 5.4 SPAUDIKLIS



**ĮSPĖJIMAS!** Nors įprastai ir teisingai naudojant spaudiklius, galimas šioks toks nusidėvėjimas ir žymių atsiradimas, juos būtina reguliariai apžiūrėti, ar nėra per didelio nusidėvėjimo ir žymių atsiradimo. Ypač svarbu atkreipti dėmesį į galvutės skersmenį, jungiamojo įtaiso galinio griebtuvo sukibimo sritį arba didelę jungiamojo įtaiso koroziją ir spaudiklio deformaciją. Spaudikliai, kurie sudyla eksploataavimo metu, gali priverstinai išsprūsti iš įrankio. Kliento atsakomybė yra užtikrinti, kad spaudikliai yra pakeisti iki jiems pasiekus perteklinį eksploataavimo lygį arba nusidėvėjimą ir visada iki maksimalaus rekomenduojamo operacijų skaičiaus. Susisiekite su bendrovės „STANLEY Engineered Fastening“ atstovu, kuris, kalibruotu testavimo įrankiu išmatavęs plėstuvo apkrovą, informuos jus, koks tai skaičius.

### 5.4.1 SPAUDIKLIO UŽTAISYMAS

- Įstatykite spaudiklį į galinę tvirtinimo detalių dalį, panaudodami popierinį skirtuką.
- Slinkite spaudiklio kartotuvo spyruoklę ant spaudiklio, užtikrindami teisingą orientavimą, kaip nurodyta toliau
- Suspausdami galinę spaudiklio dalį, nuplėškite popierinį skirtuką nuo tvirtinimo detalių.



### 5.4.2 SPAUDIKLIO RIBOTUVO SUREGULIAVIMAS

- Nuimkite spaudiklį nuo įrankio ir užtikrinkite, kad įrankis yra pradinėje padėtyje.
- Nuimkite galinio griebtuvo kapsulę
- Pagal paveikslėlį 5.3.2 skirsnyje, visiškai išsukite fiksuojamąjį varžtą, kurį galima pasiekti nuo galinio gaubtelio priekio
- Naudodamiesi 3 mm šešiabriauniu raktu, pagal poreikį sureguliuokite reguliuojamąjį varžtą.
- Po to, kai nustatysite reguliuojamąjį varžtą, atgal įsukite fiksuojamąjį varžtą.

## 6. ĮRANKIO PRIEŽIŪRA

### 6.1 TECHINĖS PRIEŽIŪROS DAŽNIS

Elementas	Dažnis
Bendroji įrankio patikra	Kasdien
Patikrinkite, ar nenusidėvėjo spaudiklis	Kasdien
Patikrinkite ir išvalykite priekinį griebtuvą	Kasdien arba kas 10 000 įrengimo ciklų
Patikrinkite ir sutepkite OP žiedą ant sriegio	Kas savaitę
Išimkite, patikrinkite ir išvalykite galinį griebtuvą	Kas savaitę
Visiškai išardykite, pakeiskite nusidėvėjusius komponentus ir sutepkite pavaros įtaisą	Kas 500 000 įrengimo ciklų arba kasmet*

\*Darbu atlikti kreipkitės į įgaliojimą techninės priežiūros centrą

### 6.2 VALYMAS



Valydami įrangą, VISADA dėvėkite aprobuotas akių apsaugos priemones.

### 6.2.1 ĮRANKIO IŠORĖ

Bešepečio variklio oro išleidimo angos visada turi būti nedulkėtos ir švarios. Jei reikia, nuvalykite dulkes ir purvą nuo oro išleidimo angų minkšta drėgna šluoste.



**ĮSPĖJIMAS!** Atlikdami šį darbą dėvėkite apbruotas akių apsaugas ir respiratorius.



**ĮSPĖJIMAS!** Nemetaliųjų įrankio dalių niekada nevalykite tirpikliais ar kitais stipriais chemikalais. Šie chemikalai gali susilpninti šioms dalims gaminti panaudotas plastines medžiagas. Naudokite tik muiluotame vandenyje sudrėkintą šluostę. Visuomet saugokite įrankį nuo bet kokių skysčių ir niekada nepanardinkite jokios šio įrankio dalies į skystį.

### 6.2.2 IŠVAIZDOS PATIKRA

Patikrinkite įrankį:

- Ar nepažeistos rankenos, vamzdis ir priekinis griebtuvas
- Ar nėra laisvų komponentų ir sraigčių
- Ar nėra alyvos dėmių ant korpusų
- Ar nesilupa guminė užlaja (guminė rankena)
- Ar neužkimštos ventiliacijos angos
- Ar nėra neįskaitomų įspėjamųjų etikečių, ar jų netrūksta

### 6.3 ĮKROVIKLIO VALYMO INSTRUKCIJOS



**ĮSPĖJIMAS!** Elektros smūgio pavojus. Prieš pradėdami valyti, atjunkite įkroviklį nuo elektros lizdo.

Purvą ir tepalą nuo įkroviklio paviršiaus galima nuvalyti šluoste arba minkštu, nemetaliniu šepetėliu.

**NENAUDOKITE** vandens arba kokių nors kitokių valymo priemonių tirpalų

### 6.4 ATSARGINĖS DALYS - ĮRANKIS

Kiek tai susiję su tokiais reikmenimis kaip priekinės dalies įranga, mechaniniai žymekliai, spaudikliai ir kartotuvo spyruoklės, nukreipsime jus į priedų vadovus, kuriuos rasite mūsų tinklavietėje <https://www.STANLEYEngineeredFastening.com/resource-center/document-library>

Toliau pateikiamas įrankio atsarginių dalių sąrašas

Dalies numeris	Aprašas	Kiekis įrankiui
07151-00403	Galinis griebtuvas	1 rinkinys (2 vnt.)
75000-02112	Etiketė - Eigos perjungiklis	1
75000-02209	OP žiedas	1
75000-02400	Galinio griebtuvo kapsulė	1
75000-02505	Galinio griebtuvo dangtelis	1
75000-02507	Fiksatorius	1
75000-02509	Dangtelio smėigė	1

Jei reikia pakeisti bet kurią kitą į sąrašą neįtrauktą įrankio dalį, kreipkitės į vietinį įgaliotąjį techninės priežiūros centrą, kur gausite tolesnės pagalbos ir nurodymų.

### 6.5 DAUGKARTINIO NAUDOJIMO AKUMULIATORIUS

Ilgalaikiam eksploatavimui skirtas akumuliatorius yra įkraunamas tuomet, kai nebeturi pakankamai krūvės ir nebegali maitinti įrankio pakankama galia. Fiziškai susidėvėjusį produktą reikia pašalinti taip, kad jis neužterštų aplinkos:

- Visiškai iškrovę akumuliatorių, nuimkite jį nuo įrankio.
- Ličio jonų akumuliatoriai yra perdirbami. Gražinkite juos įgaliotam atstovui arba pridukite į surinkimo punktą. Taip surinkti akumuliatoriai bus perdirbti arba tinkamai pašalinti.

---

## 6.6 APLINKOSAUGA



Atskiras atliekų surinkimas. Šio gaminio negalima išmesti kartu su kitomis namų ūkio atliekomis. Jeigu vieną dieną nutartumėte, kad norite pakeisti šį „STANLEY Engineered Fastening®“ gaminį nauju arba jeigu jis jums daugiau nereikalingas, neišmeskite jo su kitomis namų ūkio atliekomis. Priduokite šį gaminį į atskirą surinkimo punktą.

Rūšiuojant panaudotus gaminius ir pakuotes, sudaroma galimybė juos perdirbti ir panaudoti pakartotinai. Tokiu būdu padėsite sumažinti aplinkos taršą ir naujų žaliavų poreikį.

Vietiniuose reglamentuose gali būti numatytas atskiras elektrinių gaminių surinkimas iš namų ūkių, savivaldybių paskirtose atliekų surinkimo vietose arba juos, perkant naują gaminį, gali paimti įgaliotieji atstovai.

Artimiausios remonto dirbtuvės adresą sužinosite susisiekę su vietine „STANLEY Engineered Fastening®“ atstovybe, šioje instrukcijoje nurodytu adresu. Be to, interneto tinklapyje pateiktas sąrašas įgaliotųjų „STANLEY Engineered Fastening®“ įrangos remonto dirbtuvių bei tiksli informacija apie mūsų gaminių techninės priežiūros centrus, jų kontaktinė informacija: [www.STANLEYEngineeredFastening.com](http://www.STANLEYEngineeredFastening.com)

## 7. EB ATITIKTIES DEKLARACIJA

2006/42/EB mašinų direktyvą

Originalas

Mes, **Avdel UK Limited; Stanley House, Works Road, Letchworth Garden City, Hertfordshire, SG6 1JY UNITED KINGDOM**, atsakingai pareiškiamo, kad šis gaminy:

<b>Aprašas</b>	Didelio greičio elektrinis kniedijimo įrankis
<b>Prekės ženklas / modelis</b>	„STANLEY Assembly Technologies“ 75000-02000
<b>Serijos Nr.</b>	

Atitinka EB Direktyvas 2014/30/ES, 2011/65/ES, 2006/42/EB ir šiuos suderintus standartus

### **Sauga:**

**Mašinų direktyva**

2006/42/EB: EN 62841-1:2015

### **EMC:**

**EMC direktyva**

2014/30/ES: EN 55014-1:2017  
EN 55014-2:2015

### **RoHS:**

2011/65/ES: EN 63000:2018

Techninė dokumentacija yra sudaryta atsižvelgiant į 1 priedą, toliau nurodytos direktyvos 1.7.4.1 sk.: 2006/42/EB Mašinų direktyvą (Istatyminiai dokumentai 2008 Nr. 1597 - Mašinų tiekimo (saugos) reglamentai).

Toliau pasirašęs asmuo pateikia šią deklaraciją bendrovės „STANLEY Assembly Technologies“ vardu  
Europa



**A. K. Seewraj**

**Technikos direktorius, JK**

Avdel UK Limited;  
Stanley House, Works Road, Letchworth Garden City, Hertfordshire,  
SG6 1JY UNITED KINGDOM

**Išduota**

Letchworth Garden City, UK

**Išdavimo data**

2020.07.07



Šis įrenginys atitinka Mašinų direktyvą 2006/42/EB.

 DEKRA



**STANLEY**  
Engineered Fastening

---

## 8. APSAUGOKITE SAVO INVESTICIJĄ

### 8.1 STANLEY ENGINEERED FASTENING ELEKTRINIO ĮRANKIO GARANTIJA

Bendrovė „STANLEY Engineered Fastening“ garantuoja, kad šis elektrinis įrankis buvo kruopščiai pagamintas, ir kad įprastai jį naudojant ir prižiūrint jis 1 (vienerius) metus neturės medžiaginių ar gamybinių defektų. Ši garantija taikoma tik pirmajam įrankio pirkėjui, naudojančiam įrankį pagal paskirtį.

#### Išimty:

##### Įprastas nusidėvėjimas

Netaikoma periodinei techninei priežiūrai, remontui ir normaliai besidėvinčioms dalims.

##### Piktnaudžiavimas ir netinkamas naudojimas.

Garantija netaikoma gedimams arba žalai, patirtai dėl netinkamo naudojimo, laikymo ar piktnaudžiavimo, nelaimingų atsitikimų ar aplaidumo, pavyzdžiui, fiziniams gaminio paviršiaus apgadšinimams.

##### Neleistina priežiūra arba modifikacijos

Garantija netaikoma gedimams ar apgadšinimams, atsiradusiems, jei priežiūros, reguliavimo bandymo, įrengimo, techninės priežiūros, keitimo arba modifikavimo darbus vyko ne „STANLEY Engineered Fastening“ arba jų įgaliotieji priežiūros centrai.

Netaikoma jokių kitų aiškiai išreikštų ar numanomų garantijų, įskaitant visas tinkamumo konkrečiai paskirčiai ir parduodamumo garantijas.

Jei šis įrankis neatitinka garantinių reikalavimų, nedelsdami pristatykite įrankį į artimiausią mūsų gamyklos įgaliotąjį serviso centrą. Norėdami gauti „STANLEY Engineered Fastening“ įgaliotųjų techninės priežiūros centrų, esančių JAV arba Kanadoje, sąrašą, skambinkite mums nemokamu telefono numeriu (877) 364 2781.

Naudotojams už JAV ir Kanados ribų: apsilankykite mūsų svetainėje

**[www.StanleyEngineeredFastening.com](http://www.StanleyEngineeredFastening.com)** ir sužinosite artimiausio „STANLEY Engineered Fastening“ centro adresą.

Tada „STANLEY Engineered Fastening“ nemokamai pakeis bet kurią detalę arba detales, kurios, atlikus patikrą, bus nustatytos kaip turinčios medžiaginių arba gamybinių defektų, ir grąžins jums įrankį (turi būti iš anksto sumokėta už siuntimą). Tai vienintelis mūsų įsipareigojimas pagal šią garantiją. „STANLEY Engineered Fastening“ jokiais atvejais neatsako už jokių pasekminių ar ypatingus nuostolius, patirtus įsigijus šį įrankį arba juo naudojantis.

### 8.2 UŽREGISTRUOKITE SAVO DIDELIO GREIČIO ELEKTRINĮ KNIEDYTUVĄ INTERNETU

Norėdami užregistruoti savo garantiją internete, apsilankykite mūsų interneto svetainėje

[www.STANLEYEngineeredFastening.com/popavdel-powertools/warranty-card](http://www.STANLEYEngineeredFastening.com/popavdel-powertools/warranty-card)

Dėkojame, kad pasirinkote bendrovės STANLEY Engineered Fastening“ „STANLEY Assembly Technologies“ prekyženklį įrankį.

## 9. TRIKČIŲ ŠALINIMO VADOVAS

Požymis	Priežastis	Sprendimas
Nuspaudus gaiduką, įrankis neveikia.	Defektinis akumuliatorius.	Pakeiskite akumuliatorių.
	Akumuliatoriaus nevisiškai įkrautas.	Įkraukite akumuliatorių (4.3.1)
	Akumuliatorius įstatytas ne iki galo.	Išimkite akumuliatorių ir įstatykite iš naujo. Gražinkite įrankį į pradinę padėtį.
	Akumuliatorius pasiekė veikimo temperatūros limitą, kadangi buvo ilgą laiką nepertraukiamai naudojamas arba yra defektinis.	Išimkite akumuliatorių ir leiskite jam atvėsti. Įdėkite akumuliatorių ir gražinkite įrankį į pradinę padėtį.
	Galinio griebtuvo kapsulė neaptikta	Įstatykite galinio griebtuvo kapsulę į įrankį
	LED mirksi (1 sek. intervalais)	Įrankis kartotinio užtaisymo režime. Norėdami atstatyti pradinę padėtį, laikykite gaiduką nuspaustą >1 sek.
	Galinio griebtuvo kapsulės dangtelis atidarytas	Uždarykite kapsulės dangtelį ir užfiksuokite kapsulės fiksatorių
Atleidus gaiduką įrankis negrįžta į pradinę padėtį.	Elektros sistemos veikimo sutrikimas.	Išimkite akumuliatorių, palaukite 2 sekundes po to vėl įstatykite. Operaciniu gaiduku atstatykite įrankio pradinę padėtį (4.2.2)
Nesisuka eigos parinkiklis	Įrankis nėra pradinėje padėtyje (įstrigo kartotinio užtaisymo režime)	Traukite gaiduką >1 sek. kol LED mirksi reguliariais 1 sekundės intervalais. Nustatykite spaudiklio padėtį, traukite gaiduką >1 sek., kad sugrąžintumėte įrankį į pradinę padėtį.
		Kad sugrąžintumėte įrankį į pradinę padėtį, greitai dukart tapštelėkite gaiduką kartotinio užtaisymo režime
	Akumuliatorius išimtas iš įrankio eigos ciklo viduryje (įrankis įstrigo kniedijimo režime)	Įrankis yra kniedijimo režime, įstatykite akumuliatorių atgal į įrankį ir kad jis suveiktų, stumkite gaiduką.
	Darbo metu įvyko įrankio perkrova (Kniedijimo režimas)	Patikrinkite darbo paskirtį pagal specifikacijas (angos dydžiai, lakšto storiai). Kniedijimo režime traukite gaiduką <0,5 sek. ir kad atstatytumėte padėtį, atleiskite jį.
	Darbo metu įrankis užstrigo (įrankis įstrigo kniedijimo režime)	Įrankio atlaisvinimui reikia sunaikinti spaudiklį. (nutekinti spaudiklio galvutę)

Požymis	Priežastis	Sprendimas
Įrankis neatliks kniedijimo veiksmo	Defektinis akumulatorius	Pakeiskite akumuliatorių
	Akumulatorius senka	Iš naujo įkraukite akumuliatorių
	Didelė plėstuvo apkrova	Patikrinkite tvirtinimo detalės sugriebimą ir paskirties angos dydį
	Patikrinkite, ar spaudiklis teisingo dydžio	
	Nusidėvėjo arba sulūžo galinis griebtuvas	Nauji priekiniai griebtuvai (5.3.2)
	Nusidėvėjo arba sulūžo priekiniai griebtuvai	Nauji priekiniai griebtuvai
Kniedijant tvirtinimo detalę sankaba skleidžia garsą	Darbo metu įvyko įrankio perkrova	Patikrinkite darbo paskirtį pagal specifikacijas (angos dydžio lakšto storis).
Sankaba skleidžia garsą, įrankis nesuveikia	Pasiekta sankabos eksploatacijos trukmė	Išimkite akumuliatorių, gražinkite įrankį į artimiausią STANLEY aprobuotą techninės priežiūros centrą
„Slysta spaudiklis“ - griebtuvai nesugriebia spaudiklio	Nusidėvėjo arba susitėpė galiniai griebtuvai	Išvalykite arba atnaujinkite pagal poreikį (5.3.2)
	Kapsulėje sulūžo spyruoklė	Pakeiskite pagal poreikį (5.3)
Kartotinio užtaisymo metu nepavyksta įstatyti spaudiklio Griebtuvai neatlaisvina spaudiklio	Slankioja pavaros mechanizmas	Pakeiskite OP žiedą ant rutulinio varžto
	Kartu susikabino galiniai griebtuvai	Išvalykite arba atnaujinkite griebtuvus pagal poreikį (5.3)
Galiniai griebtuvai lieka atviri	Įrankis lieka atviroje padėtyje	Traukite gaiduką >1 sek. kol LED mirksi reguliariais 1 sekundės intervalais. Nustatykite spaudiklio padėtį, traukite gaiduką >1 sek., kad sugrąžintumėte įrankį į pradinę padėtį.
	Neteisingai surinkta galinio griebtuvo kapsulė	Įsitikinkite, kad teisingai surinkti galiniai griebtuvai (5.3.2)
Nepavyksta nuimti galinio griebtuvo kapsulės	Įrankyje dar tebėra spaudiklis	Skaitykite instrukcijas, kaip išimti spaudiklį (priešinga tvarka nei nurodyta 5.2)
	Įrankis yra atviroje padėtyje	Žr. instrukcijas „Įrankis yra atviroje padėtyje“



Požymis	Priežastis	Sprendimas
Nevyksta tvirtinimo detalių tiekimas per priekinius griebtuvus	Nusidėvėjo galiniai griebtuvai	Pakeiskite galinius griebtuvus (5.3)
	Neteisingas žymeklio orientavimas	Pataisykite užtikrindami teisingą orientavimą (4.2.3)
	Neteisingi priekiniai griebtuvai	Naudokite teisingus priekinius griebtuvus
	Nėra spaudiklio kartotuvo spyruoklės	Įdėkite teisingą spaudiklio kartotuvo spyruoklę
	Neteisinga anga uždarius tarp tvirtinimo detalės galvutės ir priekinių griebtuvų	Nustatykite angą 1,5 mm – 3 mm (1/16" – 1/8") (5.2)
	Limpa žymeklis	Nuvalykite ir sutepkite žymeklį Patikrinkite, ar vamzdžio angoje nėra nešvarumų
	Nusidėvėjo išorinė spyruoklė aplink žymeklį	Atnaujinkite žymeklį (4.2.3)
	Įdėta neteisinga spaudiklio kartotuvo spyruoklė	Įdėkite teisingą spaudiklio kartotuvo spyruoklę
	Priekiniuose griebtuvuose prisikauptė nešvarumų	Išvalykite priekinius griebtuvus, kontaktiniams vidaus paviršiams saikingai naudokite ličio pagrindo pagamintą tepalą
Per daug nusidėvėjo galinis griebtuvas	Didelė plėstuvo apkrova	Patikrinkite paskirties angos dydį ir storį ir tvirtinimo detalės sugriebimo galingumą
Tiekama daugiau nei viena tvirtinimo detalė vienu metu	Slysta spaudiklis	Patikrinkite informaciją „slysta spaudiklis“
	Neteisinga anga esant apkrovai tarp tvirtinimo detalės galvutės ir priekinių griebtuvų	Nustatykite angą 1,5 mm – 3 mm (1/16" – 1/8")

\*Apie kitokius požymius reikėtų pranešti jūsų vietiniam „STANLEY Engineered fastening“ atstovui arba remonto centrui.

©2020 STANLEY Black & Decker

Kõik õigused kaitstud.

Esitatud teavet ei tohi ühelgi viisil ja ühelgi teel (elektrooniliselt ega mehaaniliselt) reprodutseerida ja/või avalikustada STANLEY Engineered Fasteningi eelneva sõnaselge ja kirjaliku loaata. Esitatud teave põhineb toote turuleviimise ajal teadaolevatel andmetel. STANLEY Engineered Fasteningi eesmärk on oma tooteid järjepidevalt edasi arendada ja seetõttu võivad tooted muutuda. Esitatud teave kehtib STANLEY Engineered Fasteningi tarnitud toote kohta. Seetõttu ei saa STANLEY Engineered Fasteningi pidada vastutavaks ühegi toote originaalspetsifikatsioonidest kõrvalekaldumisega kaasneva kahju eest.

Saadaolev teave on koostatud ülima põhjalikkusega. Ent STANLEY Engineered Fastening ei võta sellegipoolest vastutust ühegi vea eest, mis puudutab teavet, ega sellest tulenevate tagajärgede eest. STANLEY Engineered Fastening ei vastuta kahjude eest, mis tulenevad kolmandate osapoolte tegevusest. Vastavalt kaubamärgiseadusele ei ole STANLEY Engineered Fasteningi kasutatud töönimed, kaubanimed, registreeritud kaubamärgid jms tasuta kasutamiseks.

## SISUKORD

<b>1. OHUTUSALASED DEFINITSIOONID .....</b>	<b>324</b>
1.1 ÜLDINE OHUTUS.....	324
1.2 ETIKETID JA IKOONID.....	327
1.3 AKUD JA LAADIJAD .....	328
<b>2. SPETSIFIKATSIOONID .....</b>	<b>331</b>
2.1 TEHNILISED ANDMED.....	331
2.2 PAKENDI SISU.....	332
2.3 KINNITUSVAHENDITE SOBIVUS.....	332
2.4 PÕHIKOMPONENTIDE NIMEKIRI (JONIS A) .....	332
2.5 VALIKVARUSTUS.....	333
<b>3. SEADME KASUTAMINE JA SEADISTAMINE .....</b>	<b>333</b>
3.1 ETTENÄHTUD OTSTARVE .....	333
<b>4. KASUTUSJUHENDID.....</b>	<b>334</b>
4.1 PATAREI .....	334
4.2 SEADME SEADISTUS .....	334
4.3 LAADIJAD.....	336
4.4 AKUPATAREID.....	338
<b>5. KASUTAMINE .....</b>	<b>339</b>
5.1 KÄTE ÕIGE ASEND .....	339
5.2 SEADME TÄITMINE .....	339
5.3 TAGUMISED HAARATSID.....	340
5.4 SÜDAMIK .....	341
<b>6. SEADME HOOLDUS .....</b>	<b>342</b>
6.1 HOOLDUSTÖÖDE SAGEDUS.....	342
6.2 PUHASTAMINE.....	342
6.3 LAADIJA PUHASTAMINE .....	342
6.4 VARUOSAD – SEADE.....	342
6.5 LAETAV AKUPATAREI .....	343
6.6 KESKKONNAKAITSE .....	343
<b>7. EÜ VASTAVUSDEKLARATSIOON.....</b>	<b>344</b>
<b>8. KAITSKE OMA INVESTEERINGUT .....</b>	<b>345</b>
8.1 STANLEY ENGINEERED FASTENINGI ELEKTRITÖÖRIISTA GARANTII .....	345
8.2 REGISTREERIGE OMA KIIRNEEDIPISTOL INTERNETIS .....	345
<b>9. PROBLEEMIDE LAHENDAMISE JUHEND .....</b>	<b>346</b>



Kõik, kes tööriista paigaldavad või kasutavad, peavad selle kasutusjuhendi läbi lugema, pöörates erilist tähelepanu järgmistele hoiatustele ja juhistele.

## 1. OHUTUSALASED DEFINITSIOONID

Allpool toodud määratlused kirjeldavad iga märksõna olulisust. Palun lugege juhendit ja pöörake tähelepanu nendele sümbolitele.



**OHT!** Tähistab tõenäolist ohuolukorda, mis juhul, kui seda ei väldita, lõppeb surma või raske kehavigastusega.



**HOIATUS!** Tähistab võimalikku ohuolukorda, mis juhul, kui seda ei väldita, võib lõppeda surma või raske kehavigastusega.



**ETTEVAATUST!** Tähistab võimalikku ohuolukorda, mis juhul, kui seda ei väldita, võib lõppeda kerge või keskmise raskusastmega kehavigastusega.



(Kasutatakse ilma tekstita) Näitab ohutusega seotud teadet.

**NB!** Viitab tegevusele, mis ei too kaasa kehavigastust, kuid mis juhul, kui seda ei väldita, võib põhjustada varalist kahju.



Tähistab elektrilöögiohtu.



Tähistab tuleohtu.

Selle toote väärkasutamine või vale hooldus võib põhjustada raskeid vigastusi ja varalist kahju. Enne seadme kasutamist lugege kõik hoiatused ja kasutusjuhised läbi ning tehke need endale selgeks. Vigastusohu vähendamiseks tuleb elektritööriistade kasutamisel alati järgida põhilisi ettevaatusabinõusid.

Enne reguleerimist, tarvikute vahetamist ja tööriista hoiuolepanemist eemaldage tööriist vooluvõrgust ja/või eemaldage aku. Nende ettevaatusabinõude rakendamine vähendab elektritööriista ootamatu käivitumise ohtu.

- Ärge kasutage seadet muuks otstarbeks kui STANLEY Engineered Fasteningi kiirneetide paigaldamiseks.
- Kasutage ainult tootja soovitatud osi, kinnitusvahendeid ja tarvikuid.
- Kasutage elektritööriista ainult ettenähtud akudega.

### 1.1 ELEKTRITÖÖRIISTADEGA SEOTUD ÜLDISED HOIATUSED



**HOIATUS!** Lugege kõiki selle elektritööriistaga kaasas olevaid hoiatusi, juhiseid, jooniseid ja tehnilisi andmeid. Hoiatuste ja juhiste täpne järgimine aitab vältida elektrilöögi, tulekahju ja/või raske kehavigastuse ohtu.

### HOIDKE KÕIK HOIATUSED JA JUHISED TULEVIKU TARVIS ALLES

Hoiatustes kasutatud mõiste „elektritööriist“ viitab võrgutoitel töötavatele (juhtmega) ja akutoitel töötavatele (juhtmeta) elektritööriistadele.

#### 1.1.1 OHUTUSNÕUDED TÖÖKOHAL

- a) Tööpiirkond peab olema puhas ja hästi valgustatud. Korralageduse ja puuduliku valgustuse korral võivad kergesti juhtuda õnnetused.
- b) ÄRGE kasutage elektritööriistu plahvatusohtlikus keskkonnas, näiteks tuleohtlike vedelike, gaaside või tolmu läheduses. Elektritööriistad tekitavad sädemeid, mis võivad tolmu või auru süüdata.

- 
- c) **Hoidke lapsed ja kõrvalised isikud elektritööriista kasutamise kohast eemal.** *Tähelepanu hajumisel võite kaotada tööriista üle kontrolli.*

#### 1.1.2 ELEKTRIOHUTUS

- a) **Elektritööriista pistikud peavad sobima pistikupesaga.** Ärge muutke pistikut mis tahes moel. **Ärge kasutage maandatud elektritööriistade puhul adapterpistikut.** *Originaalpistikud ja nendega sobivad pistikupesad vähendavad elektrilöögi ohtu.*
- b) **Vältige kokkupuudet maandatud pindadega, nagu torud, radiaatorid, pliidid ja külmikud.** *Elektrilöögi saamise oht suureneb, kui teie keha on maandatud.*
- c) **Vältige elektritööriistade sattumist vihma või niiskuse kätte.** *Elektriseadmesse sattunud vesi suurendab elektrilöögi ohtu.*
- d) **Käsitsege juhete ettevaatlikult.** Ärge kunagi kasutage elektritööriista juhete selle kandmiseks, tõmbamiseks ega pistiku eemaldamiseks vooluvõrgust. **Kaitske juhete kuumuse, õli, teravate servade ja liikuvate osade eest.** *Kahjustunud või sassis juhtmed suurendavad elektrilöögi ohtu.*
- e) **Kui töotate elektritööriistaga õues, kasutage välitingimustesse sobivat pikendusjuhet.** *Välitingimustesse sobiva pikendusjuhtme kasutamine vähendab elektrilöögi ohtu.*
- f) **Kui elektritööriistaga töötamine niiskes keskkonnas on vältimatu, kasutage rikkevoolukaitsmega (GFCI) kaitstud voolutoidet.** *Rikkevoolukaitsme kasutamine vähendab elektrilöögi ohtu.*

#### 1.1.3 ISIKLIK OHUTUS

- a) **Olge tähelepanelik, jälgige pidevalt, mida teete, ning kasutage elektritööriista mõistlikult.** Ärge kasutage elektritööriista väsinuna ega alkoholi, narkootikumide või arstimite mõju all olles. *Kui elektritööriistaga töötamise ajal tähelepanu kas või hetkeks hajub, võite saada raskeid kehavigastusi.*
- b) **Kasutage isikukaitsesevahendeid.** Kandke alati silmade kaitset. *Isikukaitsesevahendid, nagu tolmu mask, mittelibisevad jalanõud, kiiver ja kõrvaklapid, vähendavad vastavates tingimustes kasutamisel tervisekahjustusi.*
- c) **Vältige tööriista ootamatut käivitumist.** Veenduge enne tööriista ühendamist vooluvõrku ja/või aku paigaldamist, et lüliti on väljalülitatud asendis. *Kandes tööriista, sõrm lülitil, või ühendades toiteallikaga tööriista, mille lüliti on tööasendis, võib juhtuda õnnetus.*
- d) **Enne elektritööriista sisselülitamist eemaldage kõik reguleerimis- ja mutrivõtmed.** *Tööriista pöörleva osa külge jäetud reguleerimis- või mutrivõti võib tekitada kehavigastusi.*
- e) **Ärge küünitage.** Seiske alati kindlalt jalgel ja hoidke tasakaalu. *Siis on võimalik ettearvamatutes olukordades tööriista paremini valitseda.*
- f) **Riietuge sobivalt.** Ärge kandke lehvivaid rõivaid ega ehteid. **Hoidke juuksed ja riided liikuvatest osadest eemal.** *Laiad riided, ehted või pikad juuksed võivad jääda liikuvate osade vahele.*
- g) **Kui seadmetega on kaasas tolmu eemaldusliidesed ja kogumisseadmed, siis veenduge, et need on ühendatud ja õigesti kasutatavad.** *Tolmukogumisseadme kasutamine võib vähendada tolmu seotud ohte.*
- h) **Hoolimata tööriistade sagedasel kasutamisel omandatud vilumusest ei tohi muutuda lohakaks ja eirata tööohutusnõudeid.** *Isegi hetkeline hooletus võib lõppeda raskete vigastustega.*

#### 1.1.4 ELEKTRITÖÖRIISTADE KASUTAMINE JA HOOLDAMINE

- a) **Ärge koormake elektritööriista üle.** Kasutage konkreetseks otstarbeks sobivat elektritööriista. *Elektritööriist tuleb tööga paremini ja ohutumalt toime ettenähtud koormusel.*
- b) **Ärge kasutage elektritööriista, kui seda ei saa lülitist sisse ja välja lülitada.** *Elektritööriist, mida ei saa juhtida lülitist, on ohtlik ja vajab remonti.*
- c) **Enne reguleerimist, tarkvikute vahetamist ja tööriista hoivulepanemist eemaldage elektritööriist vooluvõrgust ja/või eemaldage aku, kui see on eemaldatav.** *Nende ettevaatusabinõude rakendamine vähendab elektritööriista ootamatu käivitumise ohtu.*

- d) Hoidke kasutusel mitteolevaid elektritööriistu lastele kättesaamatus kohas. Ärge lubage tööriista kasutada inimestel, kes tööriista ei tunne või pole lugenud seda kasutusjuhendit. *Oskamatutes kätes on elektritööriistad ohtlikud.*
- e) Elektritööriistu ja tarvikuid tuleb hooldada. Veenduge, et liikuvad osad on õiges asendis ega ole kinni kiilunud, detailid on terved ja puuduvad muud tingimused, mis võivad mõjutada tööriista tööd. Kahjustuste korral laske tööriista enne edasist kasutamist remontida. *Paljude õnnetuste põhjuseks on halvasti hooldatud elektriseadmed.*
- f) Hoidke löiketarvikud terava ja puhtana. *Õigesti hooldatud ja teravate servadega löikeriistad kiiluvad väiksema töenäosusega kinni ning neid on lihtsam juhtida.*
- g) Kasutage elektritööriista, lisaseadmeid, löiketerasid jms vastavalt käesolevatele juhistele, võttes arvesse töötingimusi ja teostatavat tööd. *Elektritööriista kasutamine mittesihotstarbeliselt võib põhjustada ohtlikke olukordi.*
- h) Hoidke käepidemed ja haardepinnad kuivad, puhtad ning vabad õlist ja määretest. *Libedad käepidemed ja haardepinnad ei võimalda ootamatutes olukordades tööriista ohutult käsitseda ja juhtida.*

#### 1.1.5 AKUTÖÖRIISTA KASUTAMINE JA HOOLDAMINE

- a) Kasutage laadimiseks ainult tootja määratud laadijat. *Ühele akule sobiv laadija võib teise aku laadimisel põhjustada tuleohtu.*
- b) Kasutage tööriistu ainult ettenähtud akudega. *Teist tüüpi akude kasutamine võib põhjustada vigastus- ja tuleohtu.*
- c) Kui akut ei kasutata, hoidke seda eemal kirjaklambritest, müntidest, võtmetest, naeltest, kruvidest jms metallesemetest, mis võivad tekitada lühise. *Aku klemmide lühistamine võib põhjustada põletusi ja tulekahju.*
- d) Valedes tingimustes võib akust eralduda vedelikku. Vältige sellega kokkupuutumist. *Kokkupuute korral loputage vastavat piirkonda veega. Kui akuvedelik satub silma, tuleb pöörduda arsti poole. Akust eraldunud vedelik võib põhjustada ärritust ja põletusi.*
- e) Ärge kasutage akupatareid või tööriista, mis on kahjustunud või ümber ehitatud. *Kahjustatud või muudetud konstruktsiooniga akude kasutamisel võib esineda kõrvalekaldeid, mis võivad lõppeda tulekahju, plahvatuse või vigastustega.*
- f) Kaitske akupatareid ja tööriista tule ja kõrge temperatuuri eest. *Kokkupuutel leekidega või temperatuuriga üle 130 °C võib tagajärjeks olla plahvatus.*
- g) Järgige kõiki laadimisjuhiseid ja ärge laadige akupatareid ega tööriista väljaspool juhistes märgitud temperatuurivahemikku. *Valesti või väljaspool ettenähtud temperatuurivahemikku laadimine võib kahjustada akut ja suurendada tulekahju ohtu.*

#### 1.1.6 TEENINDUS

- a) Laske tööriista korrapäraselt hooldada kvalifitseeritud hooldustehnikul, kes kasutab ainult originaalvaruosi. *Nii tagate elektriseadme ohutuse.*
- b) Ärge hooldage kahjustunud akupatareid. *Akupatareid tuleb lasta hooldada ainult tootjal või volitatud teenusepakkujatel.*

#### 1.1.7 TÄIENDAVALD OHUTUSJUHISED



**HOIATUS! ÄRGE KUNAGI muutke pistikut mis tahes moel.** Seadme ehituse muutmise tühistab kõik garantiid. Ümberehitamine võib lõppeda varalise kahju ja/või kasutaja raskete vigastustega.



**HOIATUS!** Kasutage **ALATI** kaitseprille. Tavalised prillid EI OLE kaitseprillid. Kasutage tolmust paigaldustööd tehes ka näokatet või tolumumaski. **KASUTAGE ALATI NÕUETEKOHAST TURVAVARUSTUST:**

- Silmade kaitse
- Kuulmiskaitse
- Hingamisteede kaitse



**HOIATUS! Kasutamise ajal kandke alati nõuetekohaseid kuulmiskaitsevahendeid.**  
Mõnedes tingimustes ja kasutamiskestuse juures võib toote põhjustatav müra kahjustada kuulmist.



**ETTEVAATUST! Kui te tööriista ei kasuta, asetage see stabiilsele pinnale, kus see ei saa ümber minna ega kukkuda. Mõned suurte akudega tööriistad seisavad aku peal püsti, kuid võivad kergesti ümber minna. Mõned suurte akudega tööriistad seisavad aku peal püsti, kuid võivad kergesti ümber minna.**

- Ärge kasutage seadet muuks otstarbeks kui STANLEY Engineered Fasteningi NeoBolt®-i kinnitusvahendite paigaldamiseks.
- Kasutage ainult tootja soovitatud osi, kinnitusvahendeid ja tarvikuid.
- **ÄRGE** väärkasutage tööriista, lastes sellel kukkuda või kasutades seda haamrina.
- Hoolitsege, et tööriista käepide oleks kuiv, puhas ning vaba õlist ja määretest.
- Ärge jätke töötavat tööriista järelevalveta ja eemaldage aku, kui tööriista ei kasutata.
- Enne vooluvõrku ühendamist ja/või aku paigaldamist, samuti enne tööriista kättevõtmist ja kandmist hoidke käsi päästikust eemal.
- **ÄRGE** käivitage tööriista, kui see on inimes(t)e poole suunatud.
- **ÄRGE** kasutage tööriista, kui ninaosa korpus on eemaldatud.
- Vältige mustuse või võõrkehade/-ainete sattumist tööriista õhuavadesse, kuna selle tagajärjel võib tööriist rikki minna.

## 1.2 ETIKETID JA IKOONID

### SEADMEL OLEVAD MÄRGISTUSED

**SEERIANUMBRI ASUKOHT:** Seerianumber asub seadme jalamil (joonis m). Seda seerianumbrit saab vaadata alles siis, kui aku (g) on seadme küljest eemaldatud.

**KUUPÄEVAKOODI ASUKOHT:** Seerianumbri sildile on trükitud kuupäevakood (n), mis sisaldab ka tootmisaastat. **MM2020xxx**

### SEADMEL, LAADIJAL JA AKUL OLEVAD SILDID

Lisaks juhendis kasutatavatele sümbolitele võivad tööriista, laadija ja aku siltidel olla järgmised sümbolid.



Lugege läbi kogu dokumentatsioon



Ärge laadige kahjustatud akusid.



Lugege läbi kogu dokumentatsioon



Vältige kokkupuudet veega.



Kandke silmade kaitset



Laske defektsed juhtmed kohe välja vahetada.



Kandke hingamisteede kaitset



Laadige ainult temperatuurivahemikus 4 °C kuni 40 °C.



Kandke kõrvade kaitset



Kõrvaldage akupatarei keskkonda arvestades.



Akut laetakse.



Akut ei tohi põletada.



Aku laetud.



Laeb liitiumioonakupatareid.



Kuuma/külma aku laadimiskaitse.



Laadimisaja leiate peatükist „Tehnilised andmed“.



Probleem akupatarei või laadijaga.



Kasutamiseks ainult siseruumides



Toiteliini tõrge



Elektrilöögihoju sümbol



Ärge puudutage neid elektrit juhtivate esemetega



Laadige DEWALTi akupatareid ainult heakskiidetud DEWALTi laadijatega. Kui laete DEWALTi laadijaga muid kui DEWALTi akupatareid, võivad need puruneda või põhjustada muid ohtlikke olukordi.



Nähtav kiirgus. Ärge vaadake otse valguse suunas.

### 1.3 AKUD JA LAADIJAD

Akupatarei ei ole ostes täielikult täis laetud. Enne akupatarei ja laadija kasutamist tutvuge alltoodud ohutusjuhistega ja järgige kirjeldatud laadimisprotseduuri. Asendusakude tellimisel lisage katalooginumber ja pinge.

Seade töötab DEWALTi laadijaga. Enne laadija kasutamist tutvuge kõigi ohutusnõuetega. Laadijate ja akude sobivustabeli leiate käesoleva kasutusjuhendi lõpust.

#### LUGEGE KÕIKI OHUTUSJUHISEID

##### 1.3.1 OLULISED OHUTUSJUHISED KÕIKIDE AKUPATAREIDE KOHTA



**HOIATUS!** Lugege kõiki hoiatusi ja kõiki akupatarei, laadija ja elektritööriista juhiseid. Hoiatuste ja juhiste täpne järgimine aitab vältida elektrilöögi, tulekahju ja/või raske kehavigastuse ohtu.

- Ärge laadige ega kasutage akut plahvatusohtlikus keskkonnas, näiteks tuleohtlike vedelike, gaaside või tolmu lähedal. Aku asetamisel laadijasse või sealt eemaldamisel võivad aurud või tolm süttida.
- **ÄRGE KUNAGI** asetage akupatareid jõuga laadijasse. Ärge muutke akupatareid mitte mingil viisil, et see ühilduks laadijaga, kuna akupatarei võib puruneda, põhjustades raskeid kehavigastusi. Akupatareide ja laadijate sobivustabeli leiate käesoleva kasutusjuhendi lõpust.
- Laadige akusid ainult sobivate DEWALTi laadijatega.
- **ÄRGE** asetage vette ega muudesse vedelikesse ning vältige pritsmeid.
- Ärge hoidke ega kasutage tööriista või akupatareid kohtades, kus temperatuur võib ületada 40 °C (104 °C) (näiteks suvel kuuride või metallehitiste läheduses). Võimalikult pika kasutusea tagamiseks hoidke akupatareid kuivas ja jahedas kohas.
- **MÄRKUS!** Ärge hoidke akupatareid tööriista sees, kui selle päästiklülitil on lukustatud. Ärge kunagi fikseerige päästiklülitit teibiga sisselülitatud asendisse.
- **ÄRGE** põletage akupatareid isegi siis, kui see on tõsiselt kahjustatud või täielikult lõpuni kasutatud. Akupatarei võib tules plahvatada. Liitiumioonakude põletamisel eraldub mürgiseid aineid ja aineid.
- Kui aku sisu satub nahale, peske saastunud piirkonda kohe õrnatoimelise seebi ja veega. Kui akavedelik satub silma, siis loputage avatud silma veega 15 minutit või kuni ärritus lakkab. Arstiabi on vaja, kui aku elektrolüüt koosneb vedelate orgaaniliste süsivesinike ja liitiumisoolade segust.
- Avatud akuelementide sisu võib põhjustada hingamisteede ärritust. Tagage värske õhu juurdepääs. Kui sümptomid ei kao, tuleb pöörduda arsti poole.



**HOIATUS!** Põletuse oht. Akavedelik võib sädeme või leegiga kokku puutudes olla tuleohtlik.



**HOIATUS!** Tuleoht. Ärge kunagi üritage akupatareid mingil põhjusel avada. Kui aku korpus on pragunenud või muul viisil kahjustunud, ärge pange akut laadijasse. Ärge lõhkuge akut, ärge pillake seda maha ega kahjustage muul viisil. Ärge kasutage akut ega laadijat, mis on saanud tugeva löögi, maha kukkunud, millegi alla jäänud või muul viisil kahjustunud (näiteks naelaga läbi torgatud, haamriga löödud, peale astunud). Kahjustunud akud tuleb tagastada teenindusse ümbertöötlemiseks.

### 1.3.2 TRANSPORT



**HOIATUS!** Tuleoht. Akude transportimisega võib kaasneda tuleoht, kui akuklemmid puutuvad kogemata kokku elektrit juhtivate materjalidega. Akude transportimisel tuleb veenduda, et akuklemmid on kaitstud ja hästi isoleeritud teiste materjalidega kokkupuutumise eest, et vältida lühist.

DEWALTi akud vastavad kõigile kehtivatele tarne-eeskirjadele, mis on sätestatud tööstus- ja juriidilistes standardites, sealhulgas ÜRO ohtlike kaupade veo soovituste näidiseeskirjad, Rahvusvahelise Lennutranspordi Ühenduse (IATA) ohtlike kaupade eeskirjad, rahvusvaheline ohtlike kaupade mereveo (IMDG) eeskiri ja ohtlike veoste rahvusvahelise autoveo Euroopa kokkulepe (ADR). Liitumioonelemendid ja akud on testitud ÜRO ohtlike kaupade veo soovituste katsete ja kriteeriumide käsiraamatu punkti 38.3 järgi. Enamikul juhtudel ei klassifitseerita DEWALTi akupatareid tarnimisel täisreguleeritud 9. kategooria ohtlikuks materjaliks. Üldiselt nõuavad 9. kategooria täisregulatsiooni kohaldamist vaid liitumioonakud, mille nimiennergia on suurem kui 100 vatt-tundi (Wh). Kõigil liitumioonakudel on niminäitaja vatt-tundides märgitud pakendile. Lisaks ei soovita DEWALT keeruliste eeskirjade tõttu liitumioon-akupatareid transportimiseks õhutranspordivahendit olenemata Wh-väärtusest. Tööriistu koos akudega (kombikomplekt) tohib transportida õhutranspordiga erandjuhul, kui akupatarei Wh-väärtus ei ületa 100 Wh. Olenemata sellest, kas tarnitava kauba suhtes kohaldatakse erandit või kehtib sellele täisregulatsioon, vastutab tarnija pakendamise, sildistamise/märgistamise ja dokumentatsiooni kehtivatele nõuetele vastavuse eest. Kasutusjuhendi selles jaos toodud teave on antud heas usus ning seda peetakse dokumendi koostamise ajahetkel õigeks. Sellegipoolest ei anta otsest ega kaudset garantiid. Ostja peab tagama, et tema tegevus on kooskõlas kehtivate eeskirjadega.

### DEWALT FLEXVOLT™-I AKU TRANSPORTIMINE

DEWALTi FLEXVOLT™-i akul on kaks režiimi:

**kasutamine ja transport.**

**Kasutamisrežiim.** Kui FLEXVOLT™-i akut kasutatakse eraldi või 20 V seadmes, toimib see max 20 V\* akuna. Kui FLEXVOLT™-i akut kasutatakse 60 V Max\* või 120 V Max\* seadmes (kaks 60 V Max\* akut), toimib see 60 V Max\* akuna.

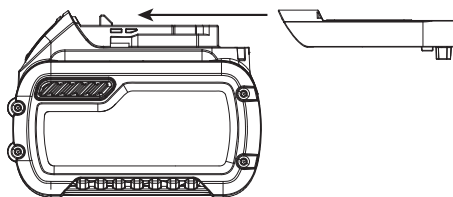

**Transpordirežiim.** Kui FLEXVOLT™-i akul on kate peal, on aku transpordirežiimis. Akupatarei elementide elektrühendus on katkestatud, mistõttu on meil kolm akut, energia väärtus (Wh) on madalam võrreldes ühe akuga, mille Wh-väärtus on kõrgem. Tänu kolmele madalama Wh-väärtusega akule kohaldatakse akupatarei suhtes erandit, mille kohaselt ei kehti sellele teatud tarneregulatsioonid, mis puudutavad akude kõrgemat Wh-väärtust.

Aku sildil on kirjas kaks nimiennergia väärtust (vt näide). Sõltuvalt aku transportimisviisist tuleb transpordi suhtes kohaldatavate nõuete kindlaksmääramiseks kasutada vastavat energia väärtust. Transpordikatte kasutamisel loetakse akupatareid 3 akuks, mille energia väärtus vastab transpordirežiimile. Kui akusid transporditakse tööriista sees või ilma katteta, loetakse akupatareid üheks akuks, mille energia väärtus vastab kasutusrežiimile.

Kasutamise ja transportimise märgistuse näidis

- KASUTAMINE: 120 Wh, transportimine: 3 x 40 Wh -

Näiteks transpordi Wh-väärtus võib olla 3 x 40 Wh, mis tähendab kolme 40 Wh akut. Kasutamise Wh-väärtus võib olla 120 Wh (ainult 1 aku).



### 1.3.3 OLULISED OHUTUSNÕUDED KÕIGI AKULAADIJATE KASUTAMISEL

- ÄRGE üritage akut laadida mõne muu laadijaga peale käesolevas juhendis toodute. *Laadija ja aku on ette nähtud koos kasutamiseks.*
- **Need laadijad on mõeldud ainult DEWALTI laetavate akude laadimiseks. Muu kasutuse tagajärjeks on tulekahju või (surmava) elektrilöögi oht.**
- **Ärge jätke laadijat vihma või lume kätte.**
- **Laadija eemaldamisel vooluvõrgust tõmmake pistikust, mitte juhtmest. See vähendab pistiku ja juhtme kahjustamise ohtu.**
- **Paigutage juhe nii, et sellele ei astuta peale, selle taha ei komistata ning seda ei kahjustata ega kulutata muul viisil.**
- **Ärge kasutage pikendusjuhet, kui see pole hädavajalik. Vale pikendusjuhtme kasutamine võib kaasa tuua tuleohtu, elektrilöögi või surmava elektrilöögi.**
- **Kui kasutate laadijat õues, tuleb seda hoida kuivas kohas ja kasutada välitingimustesse sobivat pikendusjuhet. Välitingimustesse sobiva pikendusjuhtme kasutamine vähendab elektrilöögi ohtu.**

Juhtmete minimaalne suurus					
Voldid		Juhtme kogupikkus jalgades (meetrites)			
120 V		25 (7,6)	50 (15,2)	100 (30,5)	150 (45,7)
240 V		50 (15,2)	100 (30,5)	200 (61,0)	300 (91,4)
Nimivoolutugevus amprites		American Wire Gauge			
Vähemalt	Mitte üle				
0	6	18	16	16	14
6	10	18	16	14	12
10	12	16	16	14	12
12	16	14	12	Ei soovitata	

- **Pikendusjuhtme läbimõõt peab ohutuskalutlustel olema piisava suurusega (AWG ehk American Wire Gauge). Mida väiksem mõõt on juhtmele märgitud, seda suurem on juhtme lubatud koormus, seega mõõt 16 talub suuremat koormust kui mõõt 18. Liiga väikese ristlõikega juhtme puhul võib tekkida pingelangus ning selle tagajärjel toitekadu ja ülekuumenemine. Mitme pikendusjuhtme kasutamisel veenduge, et kõik pikendusjuhtmed on piisava suurusega. Alljärgnevas tabelis on esitatud õige suurus, mis vastab juhtme pikkusele ja andmesildile märgitud nimivoolutugevusele. Kahtluse korral valige suurem suurus. Mida väiksem number, seda tugevam on juhe.**
- **Ärge asetage laadija peale ühtegi eset ega laadijat pehmele pinnale, et mitte blokeerida ventilatsiooniasasid ega põhjustada laadija ülekuumenemist. Paigutage laadija soojusallikatest eemale. Laadija ventilatsioon on tagatud korpuse pealmsel ja alumisel küljel olevate avade kaudu.**
- **Ärge kasutage kahjustunud juhtme või pistikuga laadijat.**
- **Ärge kasutage laadijat, mis on saanud tugeva löögi, maha kukkunud või muul viisil kahjustunud. Viige see volitatud hooldustöökotta.**
- **Ärge võtke laadijat koost; kui seda on vaja hooldada või remontida, viige see volitatud teenindusse. Valesti kokkupanemine võib põhjustada (surmava) elektrilöögi või tulekahju ohtu.**
- **Enne laadija puhastamist eemaldage see vooluvõrgust. See vähendab elektrilöögi ohtu. Aku eemaldamine ei vähenda seda ohtu.**
- **ÄRGE KUNAGI üritage kahte laadijat omavahel ühendada.**
- **Laadija on ette nähtud töötama tavalises 220–240 V pingega vooluvõrgus. Ärge üritage seda kasutada teistsuguse pingega. See ei kehti autolaadija puhul.**



**HOIATUS!** Elektrilöögi oht. Vältige vedelike sattumist laadijasse. Tagajärjeks võib olla elektrilöök.



**HOIATUS!** Põletuse oht. Ärge kastke akut vedeliku sisse ja vältige vedelike tungimist akusse. Ärge kunagi üritage akupatareid mingil põhjusel avada. Kui akupatarei plastkorpus puruneb või praguneb, viige see ringlussevõtmiseks teeninduskeskusesse.



**ETTEVAATUST!** Põletuse oht. Vigastusohu vähendamiseks laadige ainult DEWALTi laetavaid akusid. Teist tüüpi akud võivad üle kuumeneda ja plahvatada ning põhjustada kehavigastusi ja varalist kahju.

**NB!** Teatud tingimustel, kui laadija on vooluvõrku ühendatud, võivad laadijasse sattunud võõrkehad selle kontaktid lühistada. Jälgige, et laadija õõnsustesse ei satuks elektrit juhtivaid materjale, nagu terasvill, foolium ja metallipuru. Ühendage laadija alati vooluvõrgust lahti, kui selle pesas pole akut. Enne puhastamist eemaldage laadija vooluvõrgust.

## 2. SPETSIFIKATSIOONID

### 2.1 TEHNILISED ANDMED

#### 2.1.1 TÖÖRIISTA SPETSIFIKATSIOONID

Pinge	$V_{DC}$	18 nom / 20 max
Tüüp		1
Aku tüüp		Li-ioon
Kaal (ilma akuta)	kg [lbs]	2,5 [5.51]
<b>Müra ja vibratsiooni koguväärtused (kolme telje vektorsumma) määratud vastavalt standarditele EN 62841-1 ja EN62841-2-2:</b>		
$L_{pA}$ helirõhu tase	dB(A)	80,0
$K_{pA}$ helirõhu määramatus	dB(A)	3,0
$L_{WA}$ helivõimsuse tase	dB(A)	91,0
$K_{WA}$ helivõimsuse määramatus	dB(A)	3,0
Ah vibratsioonitase	$m/s^2$	0,5 (< 2,5)
K vibratsiooni määramatus	$m/s^2$	1,5

Märkus! EN puhul ümardatakse müratase 0,5 dBA täpsusega.

#### 2.1.2 AKU JA LAADIJA TEHNILISED ANDMED

Akupatarei*		–	XJ
Aku tüüp		Li-ioon	Li-ioon
Pinge	$V_{DC}$	18 nom / 20 max	18
Mahtuvus	Ah	2,0/4,0	2,0/4,0
Kaal	kg [lbs]	0,40/0,61 [0,88/1,35]	0,40/0,61 [0,88/1,35]
Laadimise kestus	min	30/60	30/60
Laadija**		–	QW/GB
Aku tüüp		Li-ioon	Li-ioon
Aku tüüp Elektripinge	$V_{AC}$	120	230
Sisendsagedus	Hz	60	50
Kaal	kg	0,50	0,50

\* Kiirtööriistad ühilduvad DEWALTi nom 18 V / max 20 V liugtüüpi liitiumioonakudega.

\*\* Laadimise kestus põhineb DEWALTi laadijal DCB115.

### 2.1.3 ÜHE LAADIMISEGA PAIGALDATAVATE KINNITUSVAHENDITE HINNANGULINE ARV

Needi nimiläbimõõt mm ["]	Aku 2,0 Ah	Aku 4,0 Ah
4,8 mm [3/16"] terasest NeoSpeed®	800	1600

**Märkus!** Need väärtused on loetletud üldise teabena ning need on arvatud täielikult täislaetud aku korral. Tulemused võivad varieeruda olenevalt kinnitusvahendi materjalist, tööriistalaku seisukorrast ja töökeskkonnast.

### 2.2 PAKENDI SISU

Pakendi sisu on järgmine:

1 akuga paigaldustööriist	1 laadija	2 2 Ah liitiumioonakupatareid**
1 kohver	1 kasutusjuhend	

\* Eraldi on saadaval järgmised paigalduskomplektid.

\*\* Liitiumioonakupatareide kogus ja tüüp sõltub mudeli numbrist ja müügipiirkonnast. Täpsemaid andmeid jm teavet küsige kohalikult edasimüüjalt.

### 2.3 KINNITUSVAHENDITE SOBIVUS

NEEDI NIMETUS	NEEDI SUURUS										M2.5 4-40 UNC	M3 6-32 UNC
	3/32"	1/8	5/32	3/16	1/4"	2,5 mm 2,8 mm	3 mm	3,5 mm	4 mm	6 mm		
CHOBERT®	•	•	•	•	•							
GROVIT®	•	•	•	•								
AVLUG®*	•	•										
BRIV®	•	•	•	•						•		
RIVSCREW®						•	•	•	•			
AVTRONIC®						•						
AVSERT®											•	•
NEOSPEED®		•	•	•								

\* 1/16 Avlug® ei sobi.

### 2.4 PÕHIKOMPONENTIDE NIMEKIRI (JONIS A)

Ballon:	
a Päästik	f Trummel
b Režiimilüliti	g Akupatarei
c Valitsa silt	h Aku vabastusnupp
d Kasseti riiv	i Põhikäepide
e Töölamp	j Kasseti kate



**HOIATUS!** Elektritööriista ega selle ühtki osa ei tohi kunagi ümber ehitada. See võib lõppeda kahjustuste või kehavigastustega.

## 2.5 VALIKVARUSTUS



**HOIATUS!** Kuna muid tarvikuid peale STANLEY Engineered Fastening®-i pakutavate ei ole koos selle tootega testitud, võib nende kasutamine käesoleva tööriistaga olla ohtlik. Vigastusohu vähendamiseks tuleb selle seadmega kasutada ainult STANLEY Engineered Fastening®-i soovitatud tarvikuid. Sobilike tarvikute kohta küsige teavet müüjalt.



**HOIATUS!** Et vähendada raskete kehavigastuste ohtu, tuleb aku enne seadistamist või lisaseadmete ja tarvikute paigaldamist ja eemaldamist lahti ühendada.

**Kuna STANLEY Engineered Fasteningi eesmärk on oma tooteid järjepidevalt edasi arendada ja täiustada, jätame endale õiguse iga toote tehnilisi andmeid etteteatamata muuta.**

## 3. SEADME KASUTAMINE JA SEADISTAMINE

### 3.1 ETTENÄHTUD OTSTARVE

Kiirneepüstol on mõeldud ainult STANLEY Engineered Fasteningi kiirneetide paigaldamiseks. Tegu on professionaalse elektritööriistaga.



**ENNE TÖÖRIISTA KASUTUSELEVÖTTU LUGEGE KÕIK OHUTUSALASED HOIATUSED JA JUHISED LÄBI.**



**HOIATUS!** Elektritööriista ega selle ühtki osa ei tohi kunagi ümber ehitada. See võib lõppeda kahjustuste või kehavigastustega.

**ÄRGE** kasutage seadet niiskes keskkonnas ega plahvatusohtlike vedelike või gaaside läheduses.

**ÄRGE** lubage lastel tööriista puutuda. Kogenematute kasutajate puhul on vajalik juhendamine.

- **Väikesed lapsed ja nõrk tervis.** See seade ei ole mõeldud ilma järelevalveta kasutamiseks väikeste laste või füüsiliselt nõrkade isikute poolt.
- Seade ei ole mõeldud kasutamiseks isikute (sealhulgas laste) poolt, kelle füüsilised, sensoorsed või vaimsed võimed on piiratud või kellel puuduvad vajalikud kogemused, teadmised ja oskused, välja arvatud juhul, kui neid juhendab nende ohutuse eest vastutav isik. Lapsi ei tohi kunagi jätta selle seadmega üksi.

### ELEKTRIOHUTUS

Elektrimootor on ette nähtud vaid ühe pinge jaoks. Kontrollige alati, et aku pinge vastaks andmesildile märgitud väärtusele. Samuti veenduge, et laadija pinge vastab võrgupingele.



Teie DEWALTi laadija on vastavalt standardile EN60335 topeltisolatsiooniga. Seetõttu ei ole maandusjuhete vaja.

### Pikendusjuhtme kasutamine

Ärge kasutage pikendusjuhete, kui see ei ole hädavajalik. Kasutage nõuetekohast pikendusjuhete, mis sobib laadija sisendvõimsusega (vt „Tehnilised andmed“). Juhtme ristlõike pindala peab olema vähemalt 1 mm<sup>2</sup> ja maksimaalne pikkus 30 m.

Juhtmerulli kasutamisel kerige juhe alati täielikult lahti.

### Enne kasutamist

- Valige sobiva suurusega otsik ja alustage paigaldamisega.
- Tagage, et aku on täielikult täis laetud
- Sisestage akupatarei tööriista
- Tõmmake kiiresti ja vabastage päästik, et viia tööriist algasendisse.

## 4. KASUTUSJUHENDID



Paigaldusseadmega töötades tuleb ALATI kanda sobivat kõrvade ja silmade kaitset.



**HOIATUS!** Enne tööriista reguleerimist eemaldage alati akupatarei.

### 4.1 PATAREI

#### 4.1.1 AKUPATAREI PAIGALDAMINE TÖÖRIISTA KÄEPIDEMESSE (JONIS F)

- Joondage akupatarei (g) tööriista käepidemes olevate rõbastelega.
- Libistage see käepidemesse, kuni akupatarei asetseb kindlalt seadmes, millest annab märku klõpsatus.

#### 4.1.2 AKUPATAREI EEMALDAMINE (JONIS F)

- Vajutage vabastusnuppu (h) ja tõmmake akupatarei kindlalt tööriista käepidemest välja.
- Sisestage aku laadijasse, nagu näidatud joonisel G.

### 4.2 SEADME SEADISTUS

#### 4.2.1 REŽIIMI VALIMINE (JONISED B–D)

Teie seadmel on režiimilüliti, millega saab valida vajaliku toimingu. Soovitud režiimi valimiseks keerake seda kergelt käega.

Joonis B – paigaldusrežiim

- Kasutage seda režiimi ainult siis, kui seadme külge on paigaldatud laaditud südamik, kursor ja õiged eesmised haaratsid.
- Tagumisi haaratseid saab selles režiimis eemaldada ainult siis, kui südamik on eemaldatud.

Joonis C – lukustatud režiim

- Mõeldud spetsiaalselt ohutuse tagamiseks. Seade ei hakka päästiku vajutamisel tööle.
- Kasutage seda režiimi seadme transportimisel või kui seda ei kasutata.

Joonis D – täitmisrežiim

- Võimaldab kasutajal südamikku eemaldada ja paigaldada.
- Selles režiimis töötab päästik paigaldusrežiimist erinevalt.

#### 4.2.2 PÄÄSTIK

Joonis A – päästikul (a) on kolm (3) režiimi.

Režiim	
<b>Paigaldamine</b>	<b>Esimene võimalus.</b> Hoidke päästikut kogu tsükli kestel all. Päästikul on kaitsefunktsioon, mis hoiab ära käigupikkuse ületamise, nii et pärast käigu lõppu jõudmist pöörduv see automaatselt tagasi algasendisse. <b>Teine võimalus.</b> Hoidke päästikut all ja vabastage see kohe pärast needi paigaldamist. Seade pöörduv automaatselt tagasi lähteasendisse.
<b>Lukustatud</b>	Seade ei hakka päästiku vajutamisel tööle. Selles režiimis takistab seadme edasist käivitamist 1-sekundiline viivitus.
<b>Täitmine</b>	Hoidke päästikut üle 1 sekundi all, kuni haaratsid avanevad. Töölamp vilgub üks kord sekundis kuni kahe minuti jooksul. Kui soovite, et seade siirduks pärast täitmist uuesti algasendisse, vajutage päästikut üle 1 sekundi, kuni töölampli vilkumine lakkab.

**MÄRKUS!** Päästik ei pruugi pärast algasendisse jõudmist kohe sisse lülituda. Enne uuesti päästiku vajutamist veenduge, et töölamp on välja lülitatud. See kehtib seadme kõigi režiimide korral.

#### 4.2.3 MEHAANILINE KURSOR

Mehaanilise kursori tüüpe on kolm:

Osa number	
07271-01100	Kasutatakse tavaliste ja 5/32" ühekordsete südamikeya
07279-05843	Kasutatakse 1/8" ühekordsete südamikeya
07279-05845	Kasutatakse 3/16" ühekordsete südamikeya

Valesti paigaldatud kursor ei võimalda neetide söötmist.

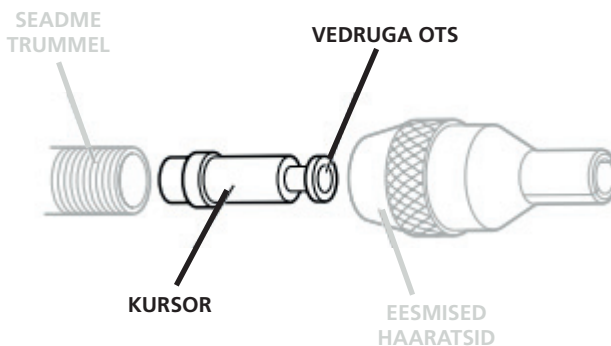

Kuiigi kursor on seadme tarnimisel õiges asendis, soovitame enne otsiku paigaldamist kontrollida selle suunda. Vedruga veidi nõgus kursori ots peaks olema suunatud seadme esiosa poole, nagu joonisel näidatud.

Õiget pidi paigaldatud kursor libiseb kergesti trumlist välja, kui südamik lükatakse selle keskele ja tõmmatakse seejärel tagasi.

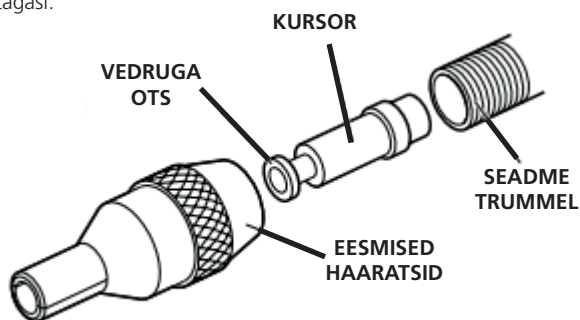

Kursori suuna muutmiseks toimige järgmiselt.







- Veenduge, et siseosa oleks seadme küljest eemaldatud.
- Kasutage 2 lapikkruvikeerajat ja keerake lahti tagumiste haaratsite kate kinnituspulgad
- Tõstke kasseti kate (**k**) seadme küljest lahti.
- Tõstke tagumise haaratsi kassett (**l**) seadme küljest lahti.
- Juhtige varusüdamik, mille pea on väiksem kui 3 mm, läbi ülekandemehhanismi väikese ava ja lükake see lõpuni, kuni südamik enam ei paista.
- Südamiku tagumine ots on nüüd trumli (**f**) eest näha. Kursori eemaldamiseks trumlist tõmmake see lõpuni välja.

#### 4.2.4 TÖÖLAMP

Töölamp (e) töötab pärast seadme algasendisse jõudmist vähem kui 0,5 sekundit. Kasutaja ei saa seda ise reguleerida. Diagnoosimisel on abiks järgmised valgusmustrid.

l = 0,5-sekundiline vahe

○ = töölamp põleb

Töölambi režiimid			
 1 s	Tagumise haaratsi kassetti ei tuvastatud	 1 s	Režiimi valik pole määratletud (mustrit korratakse kaks korda)
 1 s	Tagumised haaratsid lahti (2-minutiline taimer käivitatud)	 5 s	Aku tühjenemas
 1 s	Lukustatud režiimis (mustrit korratakse kaks korda)	 1 s	Aku peaaegu tühi



**HOIATUS! Töölambi kasutamisel ärge vaadake otse valguse suunas ega asetage seadet sellisesse asendisse, mille puhul valgus võib paista otse kellelegi silma. See võib põhjustada raskeid silmakahjustusi.**

#### 4.3 LAADIJAD

Seade töötab DEWALTi laadijaga. Enne laadija kasutamist tutvuge kõigi ohutusnõuetega. Laadija ei vaja reguleerimist ja selle kasutamine on tehtud võimalikult lihtsaks.

##### 4.3.1 AKU LAADIMINE (JONIS G)

- Ühendage laadija enne aku sisestamist sobivasse pistikupessa. (Laadija tehnilisi andmeid vt punktist 2.)
- Sisestage akupatarei (g) laadijasse (gg) ja veenduge, et see asetseb korralikult laadijas. Punane tuli (laadimine) vilgub püsivalt, mis tähendab, et laadimine on alanud.
- Laadimine on lõpetatud, kui punane tuli jääb püsivalt põlema. Aku on täis laetud ja seda võib kasutada või laadijasse jätta.
- Akupatarei eemaldamiseks laadijast vajutage akupatareil aku vastastusnuppu.

**MÄRKUS!** Liitiumioon-akupatareide maksimaalse võimsuse ja eluea tagamiseks laadige akupatarei enne esmakordset kasutamist täis.









##### 4.3.2 LAADIMISAEG

Kat. nr	Patareid			Laadijad / laadimisajad (minutites)					
	V <sub>DC</sub>	Ah	Kaal, kg	DCB107	DCB113	DCB115	DCB118	DCB132	DCB119
DCB546	18/54	6,0/2,0	1,05	270	140	90	60	90	X
DCB547	18/54	9,0/3,0	1,25	420	220	140	85	140	X
DCB181	18	1,5	0,35	70	35	22	22	22	45
DCB182	18	4,0	0,61	185	100	60	60	60	120
DCB183/B	18	2,0	0,40	90	50	30	30	30	60
DCB184/B	18	5,0	0,62	240	120	75	75	75	150
DCB185	18	1,3	0,35	60	30	22	22	22	X
DCB187	18	3,0	0,48	140	70	45	45	45	90
DCB203	20	2,0	0,40	90	50	30	30	30	60

### 4.3.3 LAADIJA TÖÖ

Aku laetuse taset näitavad vastavad näidikud.

#### DCB107, DCB112, DCB113, DCB115, DCB118, DCB132

	Laeb		
	Täis laetud		
	Kuuma/külma aku laadimiskaitse*		

#### \* DCB107, DCB112, DCB113, DCB115, DCB118, DCB132:

*Punane tuli vilgub edasi, kuid selle toimingu ajal süttib kollane märgutuli. Kui aku on saavutanud sobiva temperatuuri, lülitub kollane tuli välja ja laadija jätkab laadimist.*

See laadija ei lae vigast akupatareid. Laadija näitab, et aku on vigane, kui tuli ei sütti või kuvatakse probleemse aku või laadija vilkumismuster.

**MÄRKUS!** See võib tähendada ka seda, et viga on laadijas.

Kui laadija viitab probleemile, viige laadija ja akupatarei volitatud hooldusesindusse testimisele.

#### KUUMA/KÜLMA AKU LAADIMISKAITSE

Kui laadija tuvastab, et aku on liiga kuum või liiga külm, rakendub automaatselt kuuma/külma aku laadimiskaitse, mis peatab laadimise seniks, kuni aku on saavutanud sobiva temperatuuri. Seejärel lülitub laadija automaatselt laadimisrežiimile. See funktsioon tagab aku maksimaalse tööea.

Külm akupatarei laeb umbes poole aeglasemalt kui soe akupatarei. Akupatarei laeb kogu laadimistsükli jooksul aeglasemalt ja maksimaalne laadimiskiirus ei taastu isegi aku soojenemisel.

### 4.3.4 ELEKTROONILINE KAITSESÜSTEEM

Liitiumioonakuga tööriistadel on sisseehitatud elektrooniline kaitstesüsteem, mis kaitseb akut ülekoormuse, ülekuumenemise ja liigse tühjenemise eest. Elektroonilise kaitstesüsteemi rakendamisel lülitub tööriist automaatselt välja. Sellisel juhul hoidke liitiumioonakut laadijas, kuni see on täis laetud.

### 4.3.5 SEINA KÜLGE KINNITAMINE

#### DCB107, DCB112, DCB113, DCB115, DCB118, DCB132

Need akulaadijad on mõeldud seinal paigaldamiseks või püstiselt lauale või tööpinnale asetamiseks. Seinal paigaldamisel asetage akulaadija elektripistikupesade lähedale ja nurkadest või muudest õhuvoolu häirivatest takistustest eemale. Kasutage akulaadija tagakülge šabloonina kruviaukude asukohta märkimiseks seinal. Paigaldage akulaadija kindlalt, kasutades vähemalt 25,4 mm (1") pikkuseid kipsikruvisid (ostetud eraldi), mille pea läbimõõt on 7–9 mm (0,28–0,35"), kruvituna puitu optimaalse kruvi kokkupuutepinna sügavusega umbes 5,5 mm (7/32"). Joondage avad akulaadija tagaküljel väljaulatavate kruvidega ning fikseerige need korralikult avadesse.

### 4.3.6 LAADIJA PUHASTAMINE



**HOIATUS!** Elektrilöögi oht. Enne laadija puhastamist eemaldage see vahelduvvooluvõrgust. Mustuse võib laadija korpusest eemaldada lapi või metallivaba pehme harjaga. Ärge kasutage vett ega puhastuslahuseid.



#### 4.3.7 LAADIMIST PUUDUTAVAD OLULISED MÄRKUSED

- 1) Et akupatari optimaalne töövõime säiliks võimalikult kaua, tuleb seda laadida õhutemperatuuril 18–24 °C (65 °F kuni 75 °F). ÄRGE laadige akupatareid õhutemperatuuril alla +4,5 °C (+40 °F) ega üle +40 °C (+104 °F). See on oluline nõue, mis aitab vältida aku tõsiseid kahjustusi.
- 2) Laadimise ajal võivad laadija ja akupatari soojeneda. See on normaalne ega viita tõrkele. Et aku pärast kasutamist kiiremini maha jahtuks, ei tohi laadijat ega akut hoida soojas, nt metallkuuris või soojusisolatsioonita haagises.
- 3) Kui aku ei lae korralikult:
  - a) Kontrollige, kas pistikupesa töötab, ühendades sellega valgusti või mõne muu seadme.
  - b) Veenduge, et pistikupesaga ei ole ühendatud valgusti lüliti, mis tule kustutamisel toite välja lülitab.
  - c) Viige laadija ja aku kohta, kus ümbritseva õhu temperatuur on ligikaudu 18–24 °C (65–75 °F).
- 4) Kui laadimisprobleemid ei lahene, viige tööriist, akupatari ja laadija kohalikku teeninduskeskusesse.
- 5) Akupatareid tuleb laadida, kui see ei anna enam piisavalt voolu töödel, mis varem käisid kergelt. Sellisel juhul ÄRGE JÄTKAKE tööriista kasutamist. Järgige laadimisjuhiseid. Soovi korral võite laadida ka osaliselt laetud akupatareid, ilma et peaksite kartma erilist kahju.
- 6) Elektrit juhtivad võõrkehad (nt lihvimistolm, metallilaastud, terasvill, foolium vm metalliosakesed) tuleb laadija õõnsustest eemal hoida. Ühendage laadija alati vooluvõrgust lahti, kui selle pesas pole akut. Enne puhastamist eemaldage laadija vooluvõrgust.
- 7) Laadijat ei tohi külmutada ega kasta vette või muudesse vedelikesse.

#### 4.4 AKUPATAREID

**MÄRKUS!** Parima tulemuse saamiseks veenduge, et akupatari on täielikult täis laetud.

##### 4.4.1 AKUPATAREI PAIGALDAMINE JA EEMALDAMINE (JONIS 8B)

##### AKUPATAREI PAIGALDAMINE TÖÖRIISTA KÄEPIDEMESSE

- Seadke akupatari (M) kohakuti tööriista käepidemes olevate rööbastega (joonis 8b) ja lükake see käepidemesse, kuni akupatari asetseb kindlalt seadmes ja ei tule enam lahti.

##### AKUPATAREI EEMALDAMINE

- Vajutage akusahtli vabastusnuppu ja tõmmake akupatari kindlalt tööriista käepidemest välja. Sisestage see laadijasse, nagu kirjeldatud käesoleva kasutusjuhendi laadijat käsitlevas osas.

##### HOIUTINGIMUSED

- Hoidmiseks on parim kuiv ja jahe koht, kuhu ei paista otsene päikesevalgus ning kus temperatuur ei ole liiga kõrge ega madal. Akude optimaalse jõudluse ja tööea tagamiseks hoidke neid kasutamisevälisel ajal toatemperatuuril.
- Pikemaks ajaks hoiule panekul soovitatakse aku täis laadida ning asetada see jahedasse ja kuiva ning päikesevalguse eest kaitstud kohta.

**MÄRKUS!** Akut ei tohi hoida täielikult tühjenuna. Akut tuleb enne kasutamist laadida.

#### 4.4.2 AKUPATAREI LAETUSE NÄIDIK

Mõningatel DEWALTi akupatariidel on näidik, mille kolm rohelist valgusdiodi näitavad akupatari järelejäänud laetust. Akunäidik näitab umbkaudselt akupatari järelejäänud laetuse taset vastavalt järgmistele indikaatoritele:

Näidiku aktiveerimiseks vajutage pikalt akunäidiku nuppu. Süttivad kolm rohelist valgusdiodi, näidates järelejäänud laetuse taset. Kui aku laetuse tase jääb alla kasutuspiiri, siis näidik ei sütti ning aku tuleb uuesti täis laadida.

**MÄRKUS!** Akunäidik on vaid akupatari järelejäänud laetuse näitaja. See ei näita tööriista funktsionaalsust ning näit varieerub sõltuvalt seadme komponentidest, temperatuurist ja kasutusala. Lisateabe saamiseks laetuse näidikuga akupatari kohta helistage numbril 1-800-4-DEWALT (1-800-433-9258) või külastage meie veebisaiti [www.DEWALT.com](http://www.DEWALT.com).

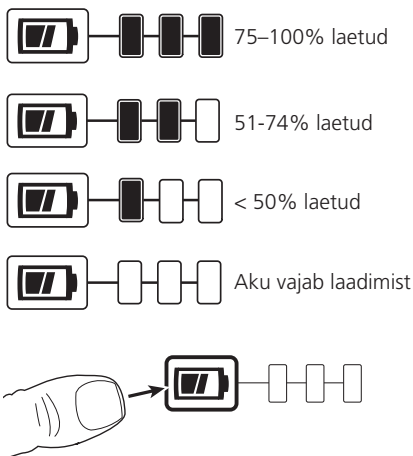

## 5. KASUTAMINE

Kirneepüstolite otsik koosneb alati kolmest osast: eesmisest haaratsist, südamikust ja südamiku tõukevedrust. Kõik kolm osa peavad vastama paigaldatava kinnitusvahendi ja augu suurusele.



**HOIATUS!** On oluline, et seadmele oleks paigaldatud õige otsik, mis tagab nii kinnitusvahendi tõhusa paigaldamise kui ka seadme OHUTU toimimise. LUGEGE OHUTUSALASED HOIATUSED hoolikalt läbi



**HOIATUS!** Järgige alati ohutusjuhiseid ja kohaldatavaid eeskirju.



**HOIATUS!** Et vähendada raskete kehavigastuste ohtu, tuleb aku enne seadistamist või lisaseadmete ja tarvikute paigaldamist ning eemaldamist lahti ühendada.



**HOIATUS!** Et vähendada raskete kehavigastuste ohtu, hoidke käsi **ALATI** õiges asendis.



**HOIATUS!** Et vähendada raskete kehavigastuste ohtu, hoidke seadet **ALATI** kindlalt ja olge valmis ootamatusteks.

### 5.1 KÄTE ÕIGE ASEND

Käte õige asendi korral on üks käsi põhikäepidemel (j), nagu näidatud joonisel A. Seadet võib hoida nii vasakus kui ka paremas käes.

### 5.2 SEADME TÄITMINE

- Veenduge, et mehaaniline kursor on paigaldatud ja paikneb seadme suhtes õiges asendis
- Kravige valitud eesmised haaratsid seadme trumli külge.
- Avage eesmised haaratsid, pöörates välimist rõngast nukkaaratsitel või lükates haaratsite otsad väljapoole, nagu näidatud allpool vasakul.
- Paigaldage seadme aku.
- Valige uuesti täitmisrežiim ja hoidke päästikut üle 1 sekundi all, kuni seade aktiveerub ja töölamp hakkab 1-sekundiliste vahedega vilkuma.
- Asetage eelnevalt kokkupandud südamik, südamiku tõukevedru ja kinnitusvahendid eesmistele haaratsitele vahele, kuni südamik toetub tervenisti vastu piirajat. Eesmistele haaratsitele vahel peaks veidi kinnitusvahendeid välja ulatuma.

- Toetades eesmisi haaratseid, hoidke päästikut üle 1 sekundi all, nii et seade pöörub tagasi algasendisse. Jälgige, et südamik ja needid ei liiguks koos seadmega.
- Sulgege eesmised haaratsid ja veenduge, et 1 neet on näha. Vale asendi korral vaadake reguleerimist lõigust Südamik (5.4).

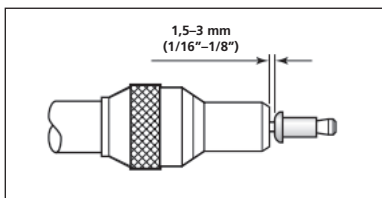
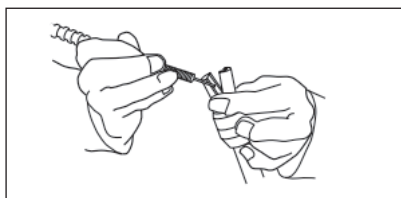

### 5.3 TAGUMISED HAARATSID

#### 5.3.1 KASSETI EEMALDAMINE

- Veenduge, et seade on algasendis ja südamik on seadmest eemaldatud.
- Lükake kasseti riiv ette, keerake kasseti kate üles ja paljastage tagumise haaratsi kassett.
- Tõstke kasseti käepide üles ja lükake kassett üles seadme küljest lahti.
- Kasseti paigaldamine toimub vastupidises järjekorras.

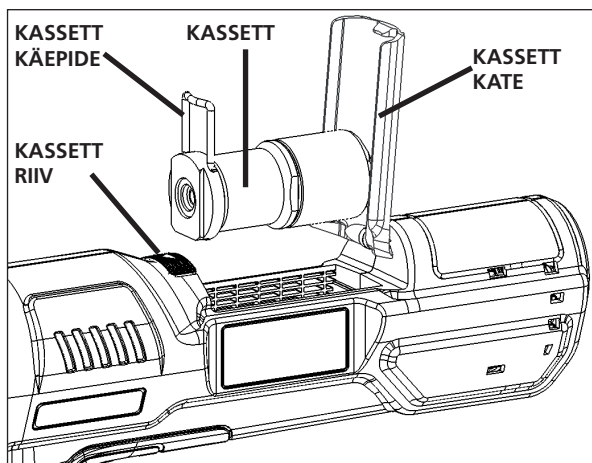

#### 5.3.2 TAGUMISTE HAARATSITE ASENDAMINE

- Veenduge, et tagumise haaratsi kassett on seadmest eemaldatud.
- Kinnitage kasseti korpus ettevaatlikult vertikaalselt, nii et otsakork on suunatud üles.
- Keerake kasseti korpuse otsakork 30 mm mutrivõtmega lahti.
- Eemaldage kasseti korpus klambrist. Eemaldage vedru ja haaratsi trummel korpusest.
- Haaratsid asetsevad haaratsitrummis, vajadusel vahetage välja.
- Paigaldamiseks järgige juhiseid vastupidises järjekorras. Veenduge, et haaratsid asetuskid õigesti.

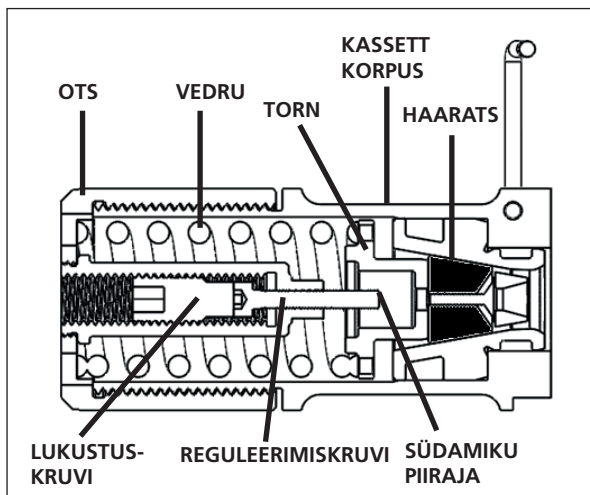

Märkus! See on tagumise haaratsi kasseti ristlõige.

#### 5.4 SÜDAMIK



**HOIATUS!** Kuigi südamik tavapärase ja korrektse kasutamise korral esineb vähest kulumist ja täkkeit, tuleb neid liigse kulumise ja täkete suhtes korrapäraselt kontrollida, pöörates erilist tähelepanu pea läbimõõdule, tagumise haaratsi haardepinnale ning varre tugevale kontaktväsimusele ja südamiku deformatsioonile. Kasutamise käigus purunevad südamikud võivad seadmest suure hooga välja paiskuda. Klient peab tagama südamike vahetamine enne ülemäära kulumist ning alati enne soovitusliku maksimaalse töötšklite arvu täitumist. Võtke ühendust STANLEY Engineered Fasteningi esindajaga, kes mõõdab kalibreeritud testri abil teie rakenduse koormuse.

##### 5.4.1 SÜDAMIKU PAIGALDAMINE

- Sisestage südamik läbi paberi kinnitusvahendi tagumisse otsa.
- Lükake südamiku tõukevedru õiget pidi südamiku otsa, nagu allpool näidatud.
- Südamiku tagumisest otsast kinni hoides rebige paber kinnitusvahendite küljest ära.



##### 5.4.2 SÜDAMIKU PIIRAJA REGULEERIMINE

- Eemaldage südamik seadme küljest ja veenduge, et seade on algasendis.
- Eemaldage tagumise haaratsi kassett.
- Järgides punktis 5.3.2 toodud joonist, eemaldage täielikult lukustuskruvi, millele pääseb ligi otsakorgi poolsest küljelt.
- Reguleerige vajadusel reguleerimiskruvi 3 mm kuuskantvõtmeaga.
- Pärast reguleerimiskruvi paikaseadmist paigaldage lukustuskruvi.

## 6. SEADME HOOLDUS

### 6.1 HOOLDUSTÖÖDE SAGEDUS

Nimetus	Sagedus
Seadme üldine ülevaatus	Iga päev
Kontrollige südamikku kulumise ja kahjustuste suhtes	Iga päev
Kontrollige ja puhastage eesmisi haaratseid	Iga päev või iga 10000 töötükli järel
Kontrollige kruvi OP-rõngast ja puhastage see määrdest	Kord nädalas
Eemaldage, kontrollige ja puhastage tagumised haaratsid.	Kord nädalas
Võtke täielikult lahti, asendage kulunud osad ja määrige ülekanDEMehhanismi	500 000 töötükli järel või kord aastas*

\* Lõpetamiseks pöörduge volitatud hooldusesindusse.

### 6.2 PUHASTAMINE



Seadme puhastamise ajal kandke ALATI sobivat silmade kaitset.

#### 6.2.1 SEADME VÄLISKÜLG

Hoolitsege, et harjadeta mootori õhu väljalaskevadesse ei koguneks mustust ja tolmu. Vajadusel kasutage pehmet ja niisket riiet tolmu ja mustuse eemaldamiseks väljavooluavadest.



**HOIATUS!** Kandke selle töö tegemisel nõuetekohaseid kaitseprille ja tolmu maski.



**HOIATUS!** Ärge kasutage seadme mittemetallist osade puhastamiseks lahusteid ega muid tugeva toimega kemikaale. Kõnealused kemikaalid võivad nõrgendada tööriista neis osades kasutatud plastmaterjale. Kasutage ainult vee ja neutraalse seebiga niisutatud lappi. Vältige vedelike sattumist tööriista sisemusse; ärge kastke tööriista ega selle osi vedelikku.

#### 6.2.2 VISUAALNE KONTROLLIMINE

Kontrollige, et tööriistal ei oleks järgmisi puudusi:

- Käepidemete, trumli ja eesmistehaaratsite kahjustus
- Logisevad osad ja kruvid
- Öliplekid korpustel
- Kattekihi koorumine (kummikäepide)
- Ummistunud väljalaskevavad
- Loetamatud või puuduvad hoiatussildid

### 6.3 LAADIJA PUHASTAMINE



**HOIATUS!** Elektrilöögi oht. Enne laadija puhastamist eemaldage see vahelduvvooluvõrgust.

Mustuse võib laadija korpusest eemaldada lapi või metallivaba pehme harjaga.

**ÄRGE** kasutage vett ega puhastuslahuseid.

### 6.4 VARUOSAD – SEADE

Tarvikute, näiteks otsikute, mehaaniliste kursorite, südamikute ja tõukevedrude kohta on olemas vastavad juhendid, mille leiab meie veebisaidilt

<https://www.STANLEYEngineeredFastening.com/resource-center/document-library>

Allpool on seadme varuosade loetelu

Osa number	Kirjeldus	Kogus seadme kohta
07151-00403	Tagumine haarats	1 komplekt (2-osaline)
75000-02112	Silt – käiguvaheti	1
75000-02209	OP-rõngas	1
75000-02400	Tagumise haaratsi kassett	1
75000-02505	Tagumise haaratsi kate	1
75000-02507	Fiksaator	1
75000-02509	Katte tihvt	1

Muude mittevastavate seadme osade asendamise asjus pöörduge abi ja juhiste saamiseks kohaliku volitatud hooldusesinduse poole.

### 6.5 LAETAV AKUPATAREI

Pika tööeaga akut tuleb laadida, kui see ei anna enam piisavalt voolu töödel, mis varem käisid kergelt. Aku kasutusea lõpus tuleb see kõrvaldada keskkonnanõudeid arvestades.

- Laske akul täielikult tühjeneda, seejärel eemaldage see seadme küljest.
- Liitiumioonelemendid on taaskasutatavad. Viige need edasimüüjale või kohalikku jäätmejaama. Kogutud akud suunatakse taaskasutusse või kõrvaldatakse nõuetekohaselt.

### 6.6 KESKKONNAKAITSE



Jäätmete sortimine. Seda toodet ei tohi kõrvaldada koos olmejäätmetega.

Kui kunagi peaks selguma, et teie STANLEY Engineered Fastening®-i toode on muutunud kasutuks või vajab väljavahetamist, ärge visake seda majapidamisjäätmete hulka. Viige toode vastavasse kogumispunkti.

Kasutatud toodete ja pakendite eraldi kogumine võimaldab materjale taaskasutada. Materjalide taaskasutamine aitab vältida keskkonna saastamist ja vähendab toorainepuudust.

Kohalikud eeskirjad võivad nõuda elektroonikajäätmete eraldamist olmejäätmetest ning nende viimist prügilasse või jaemüüjale, kellelt ostate uue toote.

Lähima volitatud remonditöökoja leidmiseks võite pöörduda STANLEY Engineered Fastening®-i kohaliku esindusse, mille aadressi leiate käesolevast kasutusjuhendist. STANLEY Engineered Fastening®-i volitatud remonditöökodade nimekirja ja müügijärgse teeninduse üksikasjad ning kontaktandmed võite leida ka järgmiselt internetiaadressilt:

## 7. EÜ VASTAVUSDEKLARATSIOON

masinadirektiivile 2006/42/EÜ

Originaal

Meie, **Avdel UK Limited; Stanley House, Works Road, Letchworth Garden City, Hertfordshire, SG6 1JY UNITED KINGDOM**, kinnitame ainuvastutajana, et see toode:

**Kirjeldus**

Akutoitega kiirneedipüstol

**Tootemark/mudel**

STANLEY Assembly Technologies 75000-02000

**Seerianr**

Vastab Euroopa Liidu direktiividele 2014/30/EL, 2011/65/EL, 2006/42/EÜ ja järgmistele ühtlustatud standarditele

**Ohutus**

**Masinadirektiiv**

**2006/42/EÜ: EN 62841-1:2015**

**EMC**

**EMC direktiiv**

**2014/30/EL: EN 55014-1:2017  
EN 55014-2:2015**

**RoHS**

**2011/65/EL: EN 63000:2018**

Tehniline dokumentatsioon on koostatud vastavalt järgmise direktiivi I lisa punktile 1.7.4.1: 2006/42/EÜ masinadirektiiv (juriidilist jõudu omavad dokumendid 2008 nr 1597 – masinate tarnimise (ohutuse) eeskirjad).

Allakirjutanu on vormistanud käesoleva deklaratsiooni STANLEY Assembly Technologies nimel Euroopa



**A. K. Seewraj**

**Tehnoloogiajuht – UK**

Avdel UK Limited,

Stanley House, Works Road, Letchworth Garden City, Hertfordshire,  
SG6 1JY ÜHENDKUNINGRIIK

**Väljaandmise koht**

Letchworth Garden City, UK

**Väljaandmise kuupäev**

07.07.2020



Seade vastab masinadirektiivile 2006/42/EÜ.



**STANLEY**  
Engineered Fastening

---

## **8. KAITSKE OMA INVESTEERINGUT**

### **8.1 STANLEY ENGINEERED FASTENINGI ELEKTRITÖÖRIISTA GARANTII**

STANLEY Engineered Fastening garanteerib, et see tööriist on hoolikalt valmistatud ja sellel ei esine materjali- ega tootmisdefekte tavatingimustes kasutades ja hooldades üheaastase (1) perioodi jooksul. Garantii kehtib tööriista esmaostjale üksnes ettenähtud eesmärgil kasutamiseks.

#### **Erandid**

##### **Tavaline kulumine**

Garantii ei kata tavapärasest kulumisest tingitud perioodilist hooldust, remonti ega osade vahetust.

##### **Kuritarvitamine ja väärkasutamine.**

Garantii ei hõlma defekte ega kahjustusi, mis on tingitud valesti kasutamisest, hoiustamisest, väärkasutamisest või kuritarvitamisest, õnnetusest või hooletusest (nt füüsiline kahju).

##### **Volitamata hooldus või muudatused**

Garantii ei hõlma defekte ega kahjustusi, mis on tingitud kellegi muu kui STANLEY Engineered Fasteningi või tema volitatud hooldusesinduse poolsest teenindusest, seadistuste katsetamisest, paigaldusest, hooldusest, muutmisest või modifitseerimisest.

Käesolevaga välistatakse kõik muud otsesed ja kaudsed garantiid, sealhulgas igasugused garantiid seoses turustatavuse või otstarbeks sobivusega.

Kui tööriist ei vasta garantiile, saatke see viivitamata lähimasse meie tehase volitatud hooldusesindusse. STANLEY Engineered Fasteningi USA või Kanada volitatud hooldusesinduste nimekirja saamiseks helistage meie tasuta numbril (877)364 2781.

Kui asute väljaspool USA-d ja Kanadat, külastage meie veebilehte **[www.STANLEYEngineeredFastening.com](http://www.STANLEYEngineeredFastening.com)**, et leida teile lähim STANLEY Engineered Fasteningi esindus.

STANLEY Engineered Fastening vahetab siis tasuta välja osa või osad, mille tuvastame materjali- või tootmisdefektist tuleneva vea, ning tagastab tööriista omal kulul. See on meie ainuvastutus antud garantii põhjal. STANLEY Engineered Fastening ei ole mitte mingil juhul vastutav kaudse või erandliku kahju eest, mis tuleneb selle tööriista ostmisest või kasutamisest.

### **8.2 REGISTREERIGE OMA KIIRNEEDIPÜSTOL INTERNETIS**

Registreerige oma garantii internetis aadressil

[www.STANLEYEngineeredFastening.com/popavdel-powertools/warranty-card](http://www.STANLEYEngineeredFastening.com/popavdel-powertools/warranty-card)

Täname, et valisite STANLEY Engineered Fasteningi tööriista kaubamärgiga STANLEY Assembly Technologies.



## 9. PROBLEEMIDE LAHENDAMISE JUHEND

Probleem	Põhjus	Lahendus
Seade ei hakka päästiku vajutamisel tööle.	Aku defekt.	Vahetage aku välja.
	Aku pole täis laetud.	Laadige akut (4.3.1).
	Aku pole korralikult paigas.	Eemaldage aku ja paigaldage seejärel uuesti. Seadke tööriist lähteasendisse.
	Aku on pideva kasutamise või defekti tõttu saavutanud töötemperatuuri piiri.	Eemaldage aku ja laske sellel jahtuda. Paigaldage aku ja seadke tööriist lähteasendisse.
	Tagumise haaratsi kassetti ei tuvastatud.	Sisestage tagumise haaratsi kassett seadmesse.
	Leedlamp vilgub (1-sekundilise intervalliga).	Seade on täitmisrežiimis. Algasendisse viimiseks hoidke päästikut üle 1 sekundi all.
	Tagumise haaratsi kasseti kate avatud.	Sulgege kasseti kate ja lukustage see kasseti riiviga.
Seade ei naase päästiku vabastamisel algasendisse.	Elektrisüsteemi rike.	Eemaldage aku, oodake 2 sekundit ja seejärel paigaldage see uuesti. Vajutage päästikut, kuni seade jõuab uuesti algasendisse (4.2.2).
Käiguvalits ei pöörle.	Seade pole algasendis (täitmisrežiimil kinni kiilunud).	Vajutage päästikut üle 1 sekundi, kuni leedlamp hakkab 1-sekundiliste vahedega korrapäraselt vilkuma. Asetage südamik kohale ja seadme viimiseks algasendisse vajutage päästikut üle 1 sekundi.
		Seadme viimiseks algasendisse vajutage täitmisrežiimis kiiresti kaks korda päästikut.
	Aku on seadmest eemaldatud käigu keskel (seade on neetimisrežiimil kinni kiilunud).	Seade on neetimisrežiimil, paigaldage uuesti aku ja vajutage käivitamiseks päästikut.
	Seadme ülekoormamine (paigaldusrežiim).	Kontrollige rakenduse vastavust spetsifikatsioonile (aukude suurus, lehe paksus). Paigaldusrežiimis vajutage päästikut < 0,5 sekundit ja vabastage päästik asendi lähtestamiseks.
	Seade on kinni kiilunud (seade on neetimisrežiimil kinni kiilunud).	Südamik tuleb seadme vabastamiseks hävitada (lihvide südamiku pea maha).

Probleem	Põhjus	Lahendus
Seade ei kinnita neeti.	Aku defekt.	Vahetage aku välja.
	Aku on tühi.	Laadige akut.
	Suur koormus.	Kontrollige kinnitusvahendi haarduvust ja kinnitusava suurust.
	Kontrollige, kas südamik on õiges mõõdus.	
	Tagumised haaratsid kulunud või katki.	Uued tagumised haaratsid (5.3.2).
	Eesmised haaratsid kulunud või katki.	Uued eesmised haaratsid.
Siduri müra kinnitusvahendi paigaldamisel.	Seade on üle koormatud.	Kontrollige rakenduse vastavust spetsifikatsioonile (aukude suurus, lehe paksus).
Siduri müra, seade ei hakka tööle.	Siduri kasutusiga on lõpule jõudnud.	Eemaldage aku ja viige seade hooldamiseks lähimasse STANLEY volitatud hooldusesindusse.
Südamik libiseb – haaratsid ei võta südamikust kinni.	Tagumised haaratsid kulunud või määrdunud.	Puhastage või vajadusel vahetage välja (5.3.2).
	Kasseti vedru katki.	Vajadusel vahetage välja (5.3).
Täitmise ajal ei õnnestu südamikku sisestada. Haaratsid ei vabasta südamikku.	Ülekandemehhanism triivib.	Asendage kuulkruvi OP-tihend.
	Tagumised haaratsid kokku surutud.	Puhastage haaratsid või vajadusel vahetage need välja (5.3).
Tagumised haaratsid ei sulgu.	Seade on avatud asendis.	Vajutage päästikut üle 1 sekundi, kuni leedlamp hakkab 1-sekundiliste vahedega korrapäraselt vilkuma. Asetage südamik kohale ja seadme viimiseks algasendisse vajutage päästikut üle 1 sekundi.
	Tagumise haaratsi kassett on valesti paigaldatud.	Veenduge, et tagumised haaratsid on õigesti paigaldatud (5.3.2).
Tagumise haaratsi kassetti ei saa eemaldada.	Südamik on endiselt seadmes.	Südamiku eemaldamiseks järgige juhiseid (punkt 5.2 vastupidises järjekorras).
	Seade on avatud asendis.	Vt „Seade on avatud asendis“.

Probleem	Põhjus	Lahendus
Kinnitusvahendeid ei söödeta eesmistest haaratsite kaudu.	Tagumised haaratsid kulunud.	Vahetage tagumised haaratsid välja (5.3).
	Kursor valet pidi.	Paigaldage uuesti õiget pidi (4.2.3).
	Valed eesmised haaratsid.	Paigaldage õiged eesmised haaratsid.
	Südamikute tõukevedru pole paigaldatud.	Paigaldage õige südamikute tõukevedru.
	Kinnitusvahendi pea ja suletud eesmistest haaratsite vahe vale suurusega.	Seadke vahe suuruseks 1,5–3 mm (1/16"–1/8") (5.2).
	Kursor kiilub kinni.	Puhastage ja õlitage kursor. Kontrollige, et trumli avas ei oleks prahti.
	Kursorit ümbritsev välimine vedru on nõrk.	Vahetage kursor välja (4.2.3).
	Paigaldatud südamikute tõukevedru on vale.	Paigaldage õige südamikute tõukevedru.
	Prahi kogunemine eesmistest haaratsite vahele.	Puhastage eesmised haaratsid ja kandke kokkupuutepindadele mõõdukalt liitiumipõhist määret.
Tagumised haaratsid tugevalt kulunud.	Suur koormus.	Kontrollige materjali paksust ja ava suurust ning kinnitusvahendite haardevõimet.
Korraga söödetakse mitu kinnitusvahendit.	Südamikute libisemine.	Kontrollige, kas südamik libiseb.
	Kinnitusvahendi pea ja suletud eesmistest haaratsite vahe vale suurusega.	Seadke vahe suuruseks 1,5–3 mm (1/16"–1/8").

\* Muudest sümptomitest tuleb teatada STANLEY Engineered Fasteningi kohalikule esindusele või remonditöökojale.

©2020 STANLEY Black & Decker

Με την επιφύλαξη κάθε δικαιώματος.

Οι παρεχόμενες πληροφορίες δεν επιτρέπεται να αναπαραχθούν εν όλω ή εν μέρει και/ή να δημοσιοποιηθούν με οποιονδήποτε τρόπο (ηλεκτρονικά ή μηχανικά) χωρίς προηγούμενη ρητή και γραπτή άδεια από την STANLEY Engineered Fastening. Οι παρεχόμενες πληροφορίες βασίζονται στα δεδομένα που ήταν γνωστά κατά την ημερομηνία της εισαγωγής του προϊόντος αυτού στην αγορά. Η STANLEY Engineered Fastening ακολουθεί μια πολιτική συνεχούς βελτίωσης του προϊόντος και επομένως τα προϊόντα μπορεί να υπόκεινται σε αλλαγή. Οι παρεχόμενες πληροφορίες έχουν εφαρμογή στο προϊόν όπως αυτό παραδίδεται από την STANLEY Engineered Fastening. Επομένως, η STANLEY Engineered Fastening δεν μπορεί να θεωρηθεί υπεύθυνη για οποιαδήποτε ζημιά προκληθεί λόγω αποκλίσεων από τις αρχικές προδιαγραφές του προϊόντος.

Οι διαθέσιμες πληροφορίες έχουν στοιχειοθετηθεί με τη μέγιστη προσοχή. Ωστόσο, η STANLEY Engineered Fastening δεν θα αποδεχθεί καμία ευθύνη σε σχέση με τυχόν σφάλματα στις πληροφορίες ούτε και για τις συνέπειες αυτών. Η STANLEY Engineered Fastening δεν θα αποδεχθεί καμία ευθύνη για ζημιές προκαλούμενες από δραστηριότητες πραγματοποιούμενες από τρίτους. Οι ονομασίες εργασιών, οι εμπορικές ονομασίες, τα καταχωρημένα εμπορικά σήματα κλπ. που χρησιμοποιούνται από την STANLEY Engineered Fastening δεν θα πρέπει να θεωρούνται ότι είναι ελεύθερα, βάσει την νομοθεσίας περί της προστασίας των εμπορικών σημάτων.

## ΠΕΡΙΕΧΟΜΕΝΑ

<b>1. ΟΡΙΣΜΟΙ ΑΣΦΑΛΕΙΑΣ .....</b>	<b>350</b>
1.1 ΓΕΝΙΚΕΣ ΠΡΟΕΙΔΟΠΟΙΗΣΕΙΣ ΑΣΦΑΛΕΙΑΣ ΓΙΑ ΗΛΕΚΤΡΙΚΑ ΕΡΓΑΛΕΙΑ .....	350
1.2 ΕΤΙΚΕΤΕΣ ΚΑΙ ΕΙΚΟΝΙΔΙΑ .....	353
1.3 ΜΠΑΤΑΡΙΕΣ ΚΑΙ ΦΟΡΤΙΣΤΕΣ .....	354
<b>2. ΠΡΟΔΙΑΓΡΑΦΕΣ .....</b>	<b>358</b>
2.1 ΤΕΧΝΙΚΑ ΔΕΔΟΜΕΝΑ .....	358
2.2 ΠΕΡΙΕΧΟΜΕΝΑ ΤΗΣ ΣΥΣΚΕΥΑΣΙΑΣ .....	359
2.3 ΣΥΜΒΑΤΟΤΗΤΑ ΣΤΟΙΧΕΙΩΝ ΣΤΕΡΕΩΣΗΣ .....	359
2.4 ΛΙΣΤΑ ΚΥΡΙΩΝ ΜΕΡΩΝ (ΕΙΚ. Α.) .....	359
2.5 ΠΡΟΑΙΡΕΤΙΚΑ ΑΞΕΣΟΥΑΡ .....	360
<b>3. ΧΡΗΣΗ &amp; ΡΥΘΜΙΣΗ ΤΟΥ ΕΡΓΑΛΕΙΟΥ .....</b>	<b>360</b>
3.1 ΠΡΟΒΛΕΠΟΜΕΝΗ ΧΡΗΣΗ .....	360
<b>4. ΟΔΗΓΙΕΣ ΛΕΙΤΟΥΡΓΙΑΣ .....</b>	<b>361</b>
4.1 ΜΠΑΤΑΡΙΑ .....	361
4.2 ΡΥΘΜΙΣΕΙΣ ΤΟΥ ΕΡΓΑΛΕΙΟΥ .....	361
4.3 ΦΟΡΤΙΣΤΕΣ .....	363
4.4 ΠΑΚΕΤΑ ΜΠΑΤΑΡΙΩΝ .....	366
<b>5. ΛΕΙΤΟΥΡΓΙΚΗ ΔΙΑΔΙΚΑΣΙΑ .....</b>	<b>367</b>
5.1 ΣΩΣΤΗ ΤΟΠΟΘΕΤΗΣΗ ΤΩΝ ΧΕΡΙΩΝ .....	367
5.2 ΦΟΡΤΩΣΗ ΤΟΥ ΕΡΓΑΛΕΙΟΥ .....	368
5.3 ΠΙΣΩ ΣΙΑΓΟΝΕΣ .....	368
5.4 ΑΤΡΑΚΤΟΣ .....	369
<b>6. ΣΕΡΒΙΣ ΤΟΥ ΕΡΓΑΛΕΙΟΥ .....</b>	<b>370</b>
6.1 ΣΥΧΝΟΤΗΤΑ ΣΥΝΤΗΡΗΣΗΣ .....	370
6.2 ΚΑΘΑΡΙΣΜΟΣ .....	370
6.3 ΟΔΗΓΙΕΣ ΚΑΘΑΡΙΣΜΟΥ ΤΟΥ ΦΟΡΤΙΣΤΗ .....	370
6.4 ΑΝΤΑΛΛΑΚΤΙΚΑ – ΕΡΓΑΛΕΙΟ .....	371
6.5 ΕΠΑΝΑΦΟΡΤΙΖΟΜΕΝΟ ΠΑΚΕΤΟ ΜΠΑΤΑΡΙΩΝ .....	371
6.6 ΠΡΟΣΤΑΣΙΑ ΤΟΥ ΠΕΡΙΒΑΛΛΟΝΤΟΣ .....	371
<b>7. ΔΗΛΩΣΗ ΣΥΜΜΟΡΦΩΣΗΣ ΕΚ .....</b>	<b>372</b>
<b>8. ΠΡΟΣΤΑΤΕΨΤΕ ΤΗΝ ΕΠΕΝΔΥΣΗ ΣΑΣ .....</b>	<b>373</b>
8.1 STANLEY ENGINEERED FASTENING - ΕΓΓΥΗΣΗ ΗΛΕΚΤΡΙΚΟΥ ΕΡΓΑΛΕΙΟΥ .....	373
8.2 ΚΑΤΑΧΩΡΙΣΤΕ ONLINE ΤΟ ΗΛΕΚΤΡΙΚΟ ΕΡΓΑΛΕΙΟ ΣΑΣ ΤΟΠΟΘΕΤΗΣΗΣ ΠΡΙΤΣΙΝΙΩΝ ΥΨΗΛΗΣ ΤΑΧΥΤΗΤΑΣ .....	373
<b>9. ΟΔΗΓΟΣ ΑΝΤΙΜΕΤΩΠΙΣΗΣ ΠΡΟΒΛΗΜΑΤΩΝ .....</b>	<b>374</b>



Αυτό το εγχειρίδιο οδηγιών πρέπει να το διαβάσει κάθε άτομο που εγκαθιστά ή χρησιμοποιεί αυτό το εργαλείο, δίνοντας ιδιαίτερη προσοχή στις προειδοποιήσεις και οδηγίες ασφαλείας που ακολουθούν.

## 1. ΟΡΙΣΜΟΙ ΑΣΦΑΛΕΙΑΣ

Οι παρακάτω ορισμοί περιγράφουν τη σοβαρότητα για κάθε προειδοποιητική λέξη. Παρακαλούμε διαβάστε το εγχειρίδιο και δώστε προσοχή σε αυτά τα σύμβολα.



**ΚΙΝΔΥΝΟΣ:** Υποδεικνύει μια επικείμενη επικίνδυνη κατάσταση, η οποία, αν δεν αποφευχθεί, θα έχει ως αποτέλεσμα θάνατο ή σοβαρό τραυματισμό.



**ΠΡΟΕΙΔΟΠΟΙΗΣΗ:** Υποδεικνύει μια δυνητικά επικίνδυνη κατάσταση, η οποία, αν δεν αποφευχθεί, θα μπορούσε να προκαλέσει θάνατο ή σοβαρό τραυματισμό.



**ΠΡΟΣΟΧΗ:** Υποδηλώνει μια δυνητικά επικίνδυνη κατάσταση, η οποία, αν δεν αποφευχθεί, μπορεί να έχει ως αποτέλεσμα μικρής ή μέτριας σοβαρότητας τραυματισμό.



(Χρησιμοποιείται χωρίς λέξη) Υποδεικνύει ένα μήνυμα που σχετίζεται με την ασφάλεια.

**ΕΙΔΟΠΟΙΗΣΗ:** Υποδεικνύει μια πρακτική που δεν σχετίζεται με τραυματισμό ατόμων η οποία, αν δεν αποφευχθεί, ενδέχεται να προκαλέσει υλικές ζημιές.



Υποδεικνύει κίνδυνο ηλεκτροπληξίας



Υποδεικνύει κίνδυνο πυρκαγιάς

**Η ακατάλληλη χρήση ή συντήρηση αυτού του προϊόντος θα μπορούσε να έχει ως αποτέλεσμα σοβαρό τραυματισμό και υλικές ζημιές. Διαβάστε και κατανοήστε όλες τις προειδοποιήσεις και τις οδηγίες χρήσης πριν χρησιμοποιήσετε αυτόν τον εξοπλισμό. Όταν χρησιμοποιείτε ηλεκτρικά εργαλεία, πρέπει να τηρείτε πάντα βασικές προφυλάξεις ασφαλείας για να μειώνετε τον κίνδυνο τραυματισμού.**

Αποσυνδέστε το φις από την πηγή ρεύματος και/ή το πακέτο μπαταριών από το ηλεκτρικό εργαλείο πριν πραγματοποιήσετε οποιεσδήποτε ρυθμίσεις, αλλάξτε αξεσουάρ ή αποθηκεύσετε ηλεκτρικά εργαλεία. Αυτού του είδους τα μέτρα ασφαλείας ελαττώνουν τον κίνδυνο τυχαίας θέσης σε λειτουργία του ηλεκτρικού εργαλείου.

- Μη χρησιμοποιείτε το εργαλείο εκτός της προβλεπόμενης χρήσης του που είναι η τοποθέτηση υψηλής ταχύτητας στοιχείων στερέωσης της STANLEY Engineered Fastening.
- Χρησιμοποιείτε μόνο εξαρτήματα, στοιχεία στερέωσης και αξεσουάρ που συνιστά ο κατασκευαστής
- Χρησιμοποιείτε το ηλεκτρικό εργαλείο μόνο με τα ειδικά καθορισμένα πακέτα μπαταριών

### 1.1 ΓΕΝΙΚΕΣ ΠΡΟΕΙΔΟΠΟΙΗΣΕΙΣ ΑΣΦΑΛΕΙΑΣ ΓΙΑ ΗΛΕΚΤΡΙΚΑ ΕΡΓΑΛΕΙΑ



**ΠΡΟΕΙΔΟΠΟΙΗΣΗ! Διαβάστε όλες τις προειδοποιήσεις ασφαλείας, τις οδηγίες, τις απεικονίσεις και τις προδιαγραφές που συνοδεύουν αυτό το ηλεκτρικό εργαλείο.** Η μη τήρηση όλων των προειδοποιήσεων και των οδηγιών ενδέχεται να οδηγήσει σε ηλεκτροπληξία, πυρκαγιά και/ή σοβαρό τραυματισμό.

#### ΦΥΛΑΞΤΕ ΟΛΕΣ ΤΙΣ ΠΡΟΕΙΔΟΠΟΙΗΣΕΙΣ ΚΑΙ ΟΔΗΓΙΕΣ ΓΙΑ ΜΕΛΛΟΝΤΙΚΗ ΑΝΑΦΟΡΑ

Ο όρος «ηλεκτρικό εργαλείο» σε όλες τις προειδοποιήσεις, αναφέρεται σε εργαλείο που τροφοδοτείται με ρεύμα από το ηλεκτρικό δίκτυο (με καλώδιο) ή σε εργαλείο που λειτουργεί με μπαταρία (χωρίς καλώδιο).

#### 1.1.1 ΑΣΦΑΛΕΙΑ ΣΤΟ ΧΩΡΟ ΕΡΓΑΣΙΑΣ

- Διατηρείτε το χώρο εργασίας καθαρό και καλά φωτισμένο.** Οι ατακτοποιήτοι ή σκοτεινοί χώροι γίνονται αιτίες ατυχημάτων.
- ΜΗ χρησιμοποιείτε ηλεκτρικά εργαλεία σε εκρηκτικά περιβάλλοντα, όπως κατά την παρουσία εύφλεκτων υγρών, αερίων ή σκόνης.** Τα ηλεκτρικά εργαλεία δημιουργούν σπινθήρες, οι οποίοι μπορεί να προκαλέσουν ανάφλεξη της σκόνης ή των αναθυμιάσεων.

- c) **Όταν χρησιμοποιείτε ηλεκτρικό εργαλείο, κρατάτε τα παιδιά και άλλα άτομα μακριά.** Η απόσπαση της προσοχής μπορεί να σας προκαλέσει απώλεια του ελέγχου.

#### 1.1.2 ΑΣΦΑΛΗΣ ΧΡΗΣΗ ΗΛΕΚΤΡΙΚΟΥ ΡΕΥΜΑΤΟΣ

- a) **Τα φics των ηλεκτρικών εργαλείων πρέπει να ταιριάζουν στην πρίζα. Δεν επιτρέπεται με κανέναν τρόπο η μετασκευή του φics. Μην χρησιμοποιείτε προσαρμοστικά φics με γειωμένα ηλεκτρικά εργαλεία.** Με μη τροποποιημένα βύσματα και κατάλληλες πρίζες ελαττώνεται ο κίνδυνος ηλεκτροπληξίας.
- b) **Αποφεύγετε την επαφή του σώματός σας με γειωμένες επιφάνειες όπως σωλήνες, σώματα καλοριφέρ, κουζίνες και ψυγεία.** Ο κίνδυνος ηλεκτροπληξίας αυξάνεται όταν το σώμα σας είναι γειωμένο.
- c) **Μην εκθέτετε τα ηλεκτρικά εργαλεία σε βροχή ή υγρασία.** Νερό που διεισδύει σε ένα ηλεκτρικό εργαλείο θα αυξήσει τον κίνδυνο ηλεκτροπληξίας.
- d) **Μην κακομεταχειρίζεστε το καλώδιο. Μην χρησιμοποιείτε ποτέ το καλώδιο για να μεταφέρετε το εργαλείο, να το τραβήξετε ή να το αποσυνδέσετε από την πρίζα. Κρατήστε το καλώδιο μακριά από θερμότητα, λάδια, αιχμηρές ακμές και κινούμενα μέρη.** Καλώδια που έχουν υποστεί ζημιά ή περιπλεγμένα καλώδια αυξάνουν τον κίνδυνο ηλεκτροπληξίας.
- e) **Όταν χρησιμοποιείτε ηλεκτρικό εργαλείο σε εξωτερικό χώρο, να χρησιμοποιείτε καλώδιο επέκτασης κατάλληλο για εργασία σε εξωτερικούς χώρους.** Η χρήση καλωδίου κατάλληλου για εργασία σε εξωτερικούς χώρους μειώνει τον κίνδυνο ηλεκτροπληξίας.
- f) **Αν είναι αναπόφευκτη η χρήση ηλεκτρικού εργαλείου σε θέση με υγρασία, χρησιμοποιήστε παροχή ρεύματος που προστατεύεται από διάταξη διακοπής κυκλώματος σε περίπτωση σφάλματος γείωσης (GFCI).** Η χρήση μιας διάταξης GFCI μειώνει τον κίνδυνο ηλεκτροπληξίας.

#### 1.1.3 ΠΡΟΣΩΠΙΚΗ ΑΣΦΑΛΕΙΑ

- a) **Όταν χρησιμοποιείτε ηλεκτρικό εργαλείο, να είστε σε εγρήγορση, να συγκεντρώνετε στην εργασία που κάνετε και να επιστρατεύετε την κοινή λογική. Μην χρησιμοποιείτε ηλεκτρικό εργαλείο εάν είστε κουρασμένος(-η) ή υπό την επήρεια ναρκωτικών, αλκοόλ ή φαρμακευτικής αγωγής.** Μια στιγμή απροσεξίας κατά τη λειτουργία ηλεκτρικών εργαλείων μπορεί να επιφέρει σοβαρό ατομικό τραυματισμό.
- b) **Χρησιμοποιείτε εξοπλισμό ατομικής προστασίας. Φοράτε πάντα προστασία για τα μάτια.** Η χρήση προστατευτικού εξοπλισμού, όπως μάσκα για τη σκόνη, αντιολισθητικών υποδημάτων, κράνους ή προστατευτικών ακοής, για τις ανάλογες συνθήκες, θα ελαττώσει τους τραυματισμούς.
- c) **Αποτρέπετε την ακούσια ενεργοποίηση. Βεβαιωθείτε ότι ο διακόπτης λειτουργίας βρίσκεται στη θέση απενεργοποίησης πριν συνδέσετε το εργαλείο στην πηγή ρεύματος και/ή τοποθετήσετε το πακέτο μπαταριών, πριν πάρετε στα χέρια σας ή μεταφέρετε το εργαλείο.** Η μεταφορά ηλεκτρικών εργαλείων με το δάκτυλο στο διακόπτη ή τη σύνδεση εργαλείων στην πηγή ρεύματος με το διακόπτη στη θέση ενεργοποίησης ενέχουν κίνδυνο ατυχήματος.
- d) **Αφαιρέστε κάθε κλειδί ρύθμισης ή μηχανικό κλειδί πριν ενεργοποιήσετε το ηλεκτρικό εργαλείο.** Εάν αφήσετε ένα εργαλείο ή κλειδί πάνω σε κάποιο περιστρεφόμενο εξάρτημα του ηλεκτρικού εργαλείου, μπορεί να προκληθούν τραυματισμοί.
- e) **Μην τεντώνετε υπερβολικά. Φροντίστε να έχετε πάντοτε την κατάλληλη στήριξη στα πόδια σας και να διατηρείτε την ισορροπία σας.** Κατ' αυτόν τον τρόπο θα έχετε καλύτερο έλεγχο του ηλεκτρικού εργαλείου σε απροσδόκητες καταστάσεις.
- f) **Να είστε ενδεδυμένοι κατάλληλα. Μην φοράτε ρούχα με χαλαρή εφαρμογή ούτε κοσμήματα.** Κρατάτε τα μαλλιά και τα ρούχα σας μακριά από κινούμενα μέρη. Τα χαλαρά ρούχα, τα κοσμήματα και τα μακριά μαλλιά μπορούν να πιαστούν σε κινούμενα μέρη.
- g) **Αν παρέχονται διατάξεις για τη σύνδεση συστημάτων απομάκρυνσης και συλλογής της σκόνης, βεβαιωθείτε ότι αυτές είναι συνδεδεμένες και χρησιμοποιούνται κατάλληλα.** Η χρήση διατάξεων συλλογής της σκόνης μπορεί να μειώσει τους κινδύνους που προέρχονται από τη σκόνη.
- h) **Μην αφήνετε την εξοικείωση που έχετε αποκτήσει από τη συχνή χρήση εργαλείων να σας επιτρέψει να εφησυχάσετε και να αγνοείτε τις αρχές ασφαλούς χρήσης των εργαλείων.** Μια απρόσεκτη ενέργεια μπορεί να προκαλέσει βαρύ τραυματισμό μέσα σε κλάσματα του δευτερολέπτου.

#### 1.1.4 ΧΡΗΣΗ ΚΑΙ ΦΡΟΝΤΙΔΑ ΗΛΕΚΤΡΙΚΩΝ ΕΡΓΑΛΕΙΩΝ

- a) **Μην υπερφορτώνετε το ηλεκτρικό εργαλείο. Χρησιμοποιείτε το κατάλληλο εργαλείο ανάλογα με την εφαρμογή.** Το σωστό ηλεκτρικό εργαλείο θα εκτελέσει την εργασία καλύτερα και ασφαλέστερα, με την ένταση χρήσης για την οποία σχεδιάστηκε.
- b) **ΜΗ χρησιμοποιήσετε το ηλεκτρικό εργαλείο αν ο διακόπτης του δεν μπορεί να το ενεργοποιεί και απενεργοποιεί.** Οποιοδήποτε εργαλείο δεν μπορεί να ελεγχθεί μέσω του διακόπτη του, είναι επικίνδυνο και πρέπει να επισκευαστεί.
- c) **Αποσυνδέστε το φως από την πηγή ρεύματος και/ή αφαιρέστε το πακέτο μπαταριών, αν είναι αφαιρούμενο, από το ηλεκτρικό εργαλείο πριν πραγματοποιήσετε οποιοσδήποτε ρυθμίσεις, αλλάξετε αξεσουάρ ή αποθηκεύσετε ηλεκτρικά εργαλεία.** Αυτό του είδους τα μέτρα ασφαλείας ελαττώνουν τον κίνδυνο τυχαίας θέσης σε λειτουργία του ηλεκτρικού εργαλείου.
- d) **Να φυλάσσετε μακριά από παιδιά τα ηλεκτρικά εργαλεία που δεν χρησιμοποιείτε. Μην αφήνετε να χρησιμοποιήσουν ηλεκτρικό εργαλείο άτομα που δεν είναι εξοικειωμένα με αυτό ή άτομα που δεν έχουν διαβάσει αυτές τις οδηγίες χρήσης.** Τα ηλεκτρικά εργαλεία είναι επικίνδυνα στα χέρια μη εκπαιδευμένων χρηστών.
- e) **Συντηρείτε τα ηλεκτρικά εργαλεία και τα αξεσουάρ τους. Ελέγχετε για προβλήματα ευθυγράμμισης ή για μάγκωμα των κινούμενων εξαρτημάτων, θραύση εξαρτημάτων, καθώς και για οποιοδήποτε άλλο πρόβλημα μπορεί να επηρεάσει τη λειτουργία των ηλεκτρικών εργαλείων. Αν το εργαλείο έχει υποστεί ζημιά, φροντίστε να επισκευαστεί πριν το χρησιμοποιήσετε. Η ανεπαρκής συντήρηση των ηλεκτρικών εργαλείων αποτελεί αιτία πολλών ατυχημάτων.**
- f) **Διατηρείτε τα εργαλεία κοπής αιχμηρά και καθαρά.** Τα κατάλληλα συντηρημένα εργαλεία κοπής με αιχμηρά άκρα κοπής έχουν μικρότερες πιθανότητες να μαγκώσουν και ελέγχονται ευκολότερα.
- g) **Χρησιμοποιείτε το ηλεκτρικό εργαλείο, τα αξεσουάρ και εξαρτήματα εργασίας του εργαλείου κλπ. σύμφωνα με τις παρούσες οδηγίες, λαμβάνοντας υπ' όψη τις συνθήκες εργασίας και την προς εκτέλεση εργασία.** Η χρήση του ηλεκτρικού εργαλείου για εργασίες διαφορετικές από τις προβλεπόμενες θα μπορούσε να οδηγήσει σε επικίνδυνη κατάσταση.
- h) **Διατηρείτε τις λαβές και τις επιφάνειες κρατήματος στεγνές, καθαρές και απαλλαγμένες από λάδι και γράσο.** Οι ολισθηρές λαβές και επιφάνειες κρατήματος δεν επιτρέπουν τον ασφαλή χειρισμό και έλεγχο του εργαλείου σε μη αναμενόμενες καταστάσεις

#### 1.1.5 ΧΡΗΣΗ ΚΑΙ ΦΡΟΝΤΙΔΑ ΕΡΓΑΛΕΙΩΝ ΜΕ ΜΠΑΤΑΡΙΑ

- a) **Να επαναφορτίζετε μόνο με τον φορτιστή που καθορίζει ο κατασκευαστής.** Ένας φορτιστής που είναι κατάλληλος για ένα τύπο πακέτου μπαταριών μπορεί να δημιουργήσει κίνδυνο πυρκαγιάς όταν χρησιμοποιείται με άλλο πακέτο μπαταριών.
- b) **Χρησιμοποιείτε τα ηλεκτρικά εργαλεία μόνο με τα ειδικά καθορισμένα πακέτα μπαταριών.** Η χρήση άλλων πακέτων μπαταριών μπορεί να προκαλέσει κίνδυνο τραυματισμού και πυρκαγιάς.
- c) **Όταν το πακέτο μπαταριών δεν χρησιμοποιείται, κρατάτε το μακριά από άλλα μεταλλικά αντικείμενα, όπως συνδετήρες, κέρματα, κλειδιά, καρφιά, βίδες ή άλλα μικρά μεταλλικά αντικείμενα που μπορούν να βραχυκυκλώσουν τους δύο ακροδέκτες του.** Αν βραχυκυκλωθούν οι ακροδέκτες της μπαταρίας, μπορεί να προκληθούν εγκαύματα ή πυρκαγιά.
- d) **Αν οι μπαταρίες υποστούν κακομεταχείριση, μπορεί να διαρρέυσει υγρό. Αποφύγετε την επαφή. Αν κατά λάθος έρθετε σε επαφή, ξεπλύνετε με νερό. Σε περίπτωση που το υγρό έλθει σε επαφή με τα μάτια σας, ζητήστε επιπλέον και ιατρική βοήθεια.** Το υγρό που εξέρχεται από την μπαταρία μπορεί να προκαλέσει ερεθισμούς ή εγκαύματα.
- e) **Μη χρησιμοποιήσετε πακέτο μπαταριών ή εργαλείο που έχει υποστεί ζημιά ή τροποποίηση.** Οι μπαταρίες που έχουν υποστεί ζημιά ή τροποποίηση μπορεί να παρουσιάσουν απρόβλεπτη συμπεριφορά με αποτέλεσμα φωτιά, έκρηξη ή κίνδυνο τραυματισμού.
- f) **Μην εκθέσετε ένα πακέτο μπαταριών ή ένα εργαλείο σε φωτιά ή σε υπερβολική θερμοκρασία.** Η έκθεση σε φωτιά ή σε θερμοκρασία μεγαλύτερη των 130 °C μπορεί να προκαλέσει έκρηξη.
- g) **Τηρείτε όλες τις οδηγίες φόρτισης και μη φορτίζετε το πακέτο μπαταριών ή το εργαλείο εκτός των ορίων θερμοκρασίας που ορίζονται στις οδηγίες.** Η ακατάλληλη φόρτιση ή η φόρτιση σε θερμοκρασίες εκτός των προβλεπόμενων ορίων μπορεί να προξενήσει ζημιά στην μπαταρία και να αυξήσει τον κίνδυνο φωτιάς.

### 1.1.6 ΣΕΡΒΙΣ

- a) **Το σέρβις του ηλεκτρικού σας εργαλείου πρέπει να αναλαμβάνει έμπειρος τεχνικός που χρησιμοποιεί μόνο γνήσια ανταλλακτικά.** Έτσι θα εξασφαλίσετε τη διατήρηση της ασφάλειας του ηλεκτρικού εργαλείου.
- b) **Ποτέ μην κάνετε σέρβις σε πακέτα μπαταριών που έχουν υποστεί ζημιά.** Το σέρβις στα πακέτα μπαταριών θα πρέπει να πραγματοποιείται μόνο από τον κατασκευαστή ή εξουσιοδοτημένους του παρόχους σέρβις.

### 1.1.7 ΠΡΟΣΘΕΤΕΣ ΠΛΗΡΟΦΟΡΙΕΣ ΑΣΦΑΛΕΙΑΣ



**ΠΡΟΕΙΔΟΠΟΙΗΣΗ: Ποτέ μην τροποποιήσετε το εργαλείο, με κανένα τρόπο.** Οποιαδήποτε τροποποίηση στο εργαλείο θα καταστήσει άκυρη οποιοσδήποτε και όλες τις εγγυήσεις. Η τροποποίηση μπορεί να προκαλέσει κίνδυνο υλικής ζημιάς και/ή σοβαρό κίνδυνο τραυματισμού του χρήστη.



**ΠΡΟΕΙΔΟΠΟΙΗΣΗ: ΠΑΝΤΑ** να χρησιμοποιείτε προστατευτικά γυαλιά ασφαλείας. Τα καθημερινά γυαλιά οράσεως ΔΕΝ είναι γυαλιά ασφαλείας. Χρησιμοποιείτε πάντα μάσκα προσώπου ή μάσκα σκόνης αν η εργασία εγκατάστασης παράγει σκόνη. **ΠΑΝΤΑ ΝΑ ΦΟΡΑΤΕ ΠΙΣΤΟΠΟΙΗΜΕΝΟ ΕΞΟΠΛΙΣΜΟ ΑΣΦΑΛΕΙΑΣ:**

- Προστασία ματιών
- Προστασία ακοής
- Προστασία αναπνοής



**ΠΡΟΕΙΔΟΠΟΙΗΣΗ: Πάντα φοράτε κατάλληλα μέσα προστασίας της ακοής κατά τη χρήση.** Υπό ορισμένες συνθήκες και διάρκεια χρήσης, ο θόρυβος από το προϊόν μπορεί να συμβάλει σε απώλεια ακοής.



**ΠΡΟΣΟΧΗ: Όταν δεν χρησιμοποιείτε το εργαλείο, τοποθετείτε το στο πλάι του πάνω σε μια σταθερή επιφάνεια όπου δεν θα προκαλέσει κίνδυνο λόγω παραπατήματος ή πτώσης.** Ορισμένα εργαλεία με πακέτα μπαταριών μεγάλου μεγέθους μπορούν να σταθούν όρθια επάνω στο πακέτο μπαταριών, αλλά μπορούν να ανατραπούν εύκολα. Ορισμένα εργαλεία με πακέτα μπαταριών μεγάλου μεγέθους μπορούν να σταθούν όρθια επάνω στο πακέτο μπαταριών, αλλά μπορούν να ανατραπούν εύκολα.

- Μη χρησιμοποιείτε το εργαλείο εκτός της προβλεπόμενης χρήσης του που είναι η τοποθέτηση στοιχείων στερέωσης NeoBolt® της STANLEY Engineered Fastening.
- Χρησιμοποιείτε μόνο εξαρτήματα, στοιχεία στερέωσης και αξεσουάρ που συνιστά ο κατασκευαστής.
- **ΜΗΝ** κακομεταχειριζόμαστε το εργαλείο ρίχνοντάς το κάτω ή χρησιμοποιώντας το σαν σφυρί.
- Διατηρείτε τις λαβές του εργαλείου στεγνές, καθαρές και απαλλαγμένες από λάδι και γράσο.
- Ποτέ μην αφήνετε το εργαλείο χωρίς επίβλεψη όταν είναι ενεργοποιημένο και απουσιάζετε την μπαταρία όταν δεν χρησιμοποιείται το εργαλείο.
- Κρατάτε τα χέρια σας μακριά από τη σκανδάλη πριν τη σύνδεση σε πηγής ρεύματος και/ή πακέτο μπαταριών, πριν πάρετε στα χέρια σας ή μεταφέρετε το εργαλείο.
- **ΜΗ** χρησιμοποιείτε εργαλείο που έχει κατευθυνθεί προς οποιοδήποτε άτομο (ή άτομα).
- **ΜΗ** χρησιμοποιήσετε το εργαλείο αν έχει αφαιρεθεί το περίβλημα μύτης.
- Κρατάτε τις ακαθαρσίες και τα ξένα υλικά έξω από τα ανοίγματα αερισμού του εργαλείου, γιατί θα προκαλέσουν δυσλειτουργία του εργαλείου.

### 1.2 ΕΤΙΚΕΤΕΣ ΚΑΙ ΕΙΚΟΝΙΔΙΑ

#### ΕΝΔΕΙΞΕΙΣ ΠΑΝΩ ΣΤΟ ΕΡΓΑΛΕΙΟ

**ΘΕΣΗ ΤΟΥ ΑΡΙΘΜΟΥ ΣΕΙΡΑΣ:** Ο αριθμός σειράς βρίσκεται πάνω στη βάση του εργαλείου (m). Μπορείτε να δείτε αυτόν τον αριθμό σειράς αφού αφαιρέσετε την μπαταρία (g) από το εργαλείο.

**ΘΕΣΗ ΚΩΔΙΚΟΥ ΗΜΕΡΟΜΗΝΙΑΣ:** Ο κωδικός ημερομηνίας (n), ο οποίος περιλαμβάνει και το έτος κατασκευής, είναι σταμπαρισμένος στην ετικέτα αριθμού σειράς: **MM2020xxx**



## ΕΤΙΚΕΤΕΣ ΣΤΟ ΕΡΓΑΛΕΙΟ, ΣΤΟΝ ΦΟΡΤΙΣΤΗ ΚΑΙ ΣΤΟ ΠΑΚΕΤΟ ΜΠΑΤΑΡΙΩΝ

Επιπλέον των εικονογραμμάτων που χρησιμοποιούνται στο παρόν εγχειρίδιο, οι ετικέτες πάνω στο εργαλείο, στον φορτιστή και στο πακέτο μπαταριών μπορεί να παρουσιάζουν τα παρακάτω εικονογράμματα.



Διαβάστε όλη την τεκμηρίωση



Διαβάστε όλη την τεκμηρίωση



Φοράτε προστασία ματιών



Φοράτε προστασία αναπνοής



Φοράτε προστασία ακοής



Φόρτιση μπαταρίας.



Φορτισμένη μπαταρία.



Καθυστερήση λόγω θερμής/ ψυχρής μπαταρίας.



Πρόβλημα μπαταριών ή φορτιστή.



Πρόβλημα γραμμής ρεύματος



Μην αγγίζετε με αγωγή αντικείμενα



Ορατή ακτινοβολία. Μην κοιτάζετε μέσα στο φως.



Μη φορτίζετε πακέτα μπαταριών που έχουν υποστεί ζημιά



Να μην εκτίθεται σε νερό.



Φροντίστε για την άμεση αντικατάσταση τυχόν ελαττωματικών καλωδίων



Η φόρτιση να γίνεται μόνο σε θερμοκρασία από 4 °C έως 40 °C.



Απορρίψτε το πακέτο μπαταριών με τρόπο φιλικό προς το περιβάλλον.



Μην πετάξετε το πακέτο μπαταριών σε φωτιά.



Φορτίζει πακέτα μπαταριών ιόντων λιθίου.



Ανατρέξτε στα Τεχνικά δεδομένα σχετικά με τον χρόνο φόρτισης.



Μόνο για χρήση σε εσωτερικό χώρο.



Σύμβολο κινδύνου ηλεκτροπληξίας



Φορτίζετε τα πακέτα μπαταριών DEWALT μόνο με τους προβλεπόμενους φορτιστές DEWALT. Η φόρτιση πακέτων μπαταριών εκτός από τις καθορισμένες μπαταρίες DEWALT με φορτιστή DEWALT μπορεί να τα κάνει να εκραγούν ή να προκαλέσει άλλες επικίνδυνες καταστάσεις.

### 1.3 ΜΠΑΤΑΡΙΕΣ ΚΑΙ ΦΟΡΤΙΣΤΕΣ

Το πακέτο μπαταριών δεν είναι πλήρως φορτισμένο κατά την παράδοσή του. Πριν χρησιμοποιήσετε το πακέτο μπαταριών και τον φορτιστή, διαβάστε τις πιο κάτω οδηγίες ασφαλείας και κατόπιν ακολουθήστε τις αναφερόμενες διαδικασίες φόρτισης. Όταν παραγγέλυετε εφεδρικά πακέτα μπαταριών, φροντίστε να συμπεριλάβετε τον αριθμό καταλόγου και την τάση.

Το εργαλείο σας χρησιμοποιεί ένα φορτιστή DEWALT. Φροντίστε να διαβάσετε όλες τις οδηγίες ασφαλείας πριν χρησιμοποιήσετε τον φορτιστή σας. Συμβουλευτείτε τον πίνακα στο τέλος αυτού του εγχειριδίου σχετικά με συμβατότητα φορτιστών και πακέτων μπαταριών.

### ΔΙΑΒΑΣΤΕ ΟΛΕΣ ΤΙΣ ΟΔΗΓΙΕΣ ΑΣΦΑΛΕΙΑΣ

### 1.3.1 ΣΗΜΑΝΤΙΚΕΣ ΟΔΗΓΙΕΣ ΑΣΦΑΛΕΙΑΣ ΓΙΑ ΟΛΑ ΤΑ ΠΑΚΕΤΑ ΜΠΑΤΑΡΙΩΝ



**ΠΡΟΕΙΔΟΠΟΙΗΣΗ:** Διαβάστε όλες τις προειδοποιήσεις ασφαλείας και όλες τις οδηγίες για το πακέτο μπαταριών, τον φορτιστή και το ηλεκτρικό εργαλείο. Η μη τήρηση όλων των προειδοποιήσεων και των οδηγιών ενδέχεται να οδηγήσει σε ηλεκτροπληξία, πυρκαγιά και/ή σοβαρό τραυματισμό.

- **Μη φορτίσετε ή χρησιμοποιήσετε την μπαταρία σε εκρήξιμη ατμόσφαιρα, όπως υπό την παρουσία εύφλεκτων υγρών, αερίων ή σκόνης.** Η εισαγωγή ή αφαίρεση της μπαταρίας από τον φορτιστή μπορεί να προκαλέσει ανάφλεξη της σκόνης ή των αναθυμιάσεων.
- **Ποτέ μην αναγκάσετε το πακέτο μπαταριών να εισέλθει με τη βία στον φορτιστή. Μην τροποποιήσετε το πακέτο μπαταριών με οποιονδήποτε τρόπο για να ταιριάζει με μη συμβατό φορτιστή, γιατί το πακέτο μπαταριών μπορεί να σπάσει προκαλώντας σοβαρό τραυματισμό.** Συμβουλευτείτε τον πίνακα στο τέλος αυτού του εγχειριδίου σχετικά με συμβατότητα μπαταριών και φορτιστών.
- Φορτίζετε τα πακέτα μπαταριών μόνο σε προβλεπόμενους φορτιστές DEWALT.
- **ΜΗΝ πιτσιλίζετε ή βυθίζετε το προϊόν σε νερό ή άλλα υγρά.**
- **Μην αποθηκεύετε ή χρησιμοποιείτε το εργαλείο και το πακέτο μπαταριών σε θεσείς όπου η θερμοκρασία μπορεί να φθάσει ή να υπερβεί τους 40 °C (104 °F) (όπως σε εξωτερικά υπόστεγα ή μέσα σε μεταλλικά κτίρια το καλοκαίρι).** Για τη βέλτιστη διάρκεια ζωής να αποθηκεύετε τα πακέτα μπαταριών σε δροσερό, ξηρό μέρος.
- **ΣΗΜΕΙΩΣΗ:** Μην αποθηκεύετε τα πακέτα μπαταριών σε ένα εργαλείο με το διακόπτη σκανδάλης ενεργοποιημένο. Ποτέ μη στερεώσετε τον διακόπτη σκανδάλης με ταινία στη θέση ενεργοποίησης (ON).
- **ΜΗ ρίξετε το πακέτο μπαταριών σε φωτιά, ακόμη και εάν έχει υποστεί σοβαρή ζημιά ή έχει φθαρεί εντελώς.** Το πακέτο μπαταριών μπορεί να εκραγεί στη φωτιά. Κατά την καύση πακέτων μπαταριών ιόντων λιθίου δημιουργούνται τοξικές αναθυμιάσεις και υλικά.
- **Αν τα περιεχόμενα της μπαταρίας έρθουν σε επαφή με το δέρμα, ξεπλύνετε αμέσως την περιοχή με ήπιο σαπούνι και νερό.** Σε περίπτωση επαφής υγρού μπαταρίας με το μάτι, ξεπλύνετε με νερό με ανοιχτό μάτι για 15 λεπτά ή έως ότου σταματήσει ο ερεθισμός. Αν απαιτηθεί ιατρική βοήθεια, ο ηλεκτρολύτης της μπαταρίας αποτελείται από ένα μείγμα υγρών οργανικών ανθρακικών ενώσεων και αλάτων λιθίου.
- **Τα περιεχόμενα των ανοιγμένων μπαταριών μπορούν να προκαλέσουν ερεθισμό του αναπνευστικού συστήματος.** Παρέχετε καθαρό αέρα. Αν τα συμπτώματα επιμένουν, ζητήστε ιατρική βοήθεια.



**ΠΡΟΕΙΔΟΠΟΙΗΣΗ:** Κίνδυνος εγκαυμάτων. Το υγρό των μπαταριών μπορεί να είναι εύφλεκτο αν εκτεθεί σε σπινθήρα ή φλόγα.



**ΠΡΟΕΙΔΟΠΟΙΗΣΗ:** Κίνδυνος φωτιάς. Ποτέ μην επιχειρήσετε να ανοίξετε το πακέτο μπαταριών για οποιονδήποτε λόγο. Αν το περίβλημα του πακέτου μπαταριών είναι ραγισμένο ή έχει υποστεί ζημιά, μην εισάγετε το πακέτο μπαταριών στον φορτιστή. Μην συνθλίψετε, ρίξετε κάτω ή προξενήσετε ζημιά στο πακέτο μπαταριών. Μην χρησιμοποιήσετε πακέτο μπαταριών ή φορτιστή που έχει δεχθεί ισχυρό χτύπημα, έχει πέσει, έχει πατηθεί από όχημα ή έχει υποστεί ζημιά με οποιονδήποτε τρόπο (π.χ. τρυπηθεί με καρφί, χτυπηθεί με σφυρί, πατηθεί). Τα πακέτα μπαταριών που έχουν υποστεί ζημιά πρέπει να παραδίδονται στο κέντρο σέρβις για ανακύκλωση.

### 1.3.2 ΜΕΤΑΦΟΡΑ



**ΠΡΟΕΙΔΟΠΟΙΗΣΗ:** Κίνδυνος φωτιάς. Η μεταφορά μπαταριών μπορεί ενδεχομένως να είναι αιτία φωτιάς αν οι ακροδέκτες των μπαταριών έρθουν κατά λάθος σε επαφή με αγώγιμα υλικά. Κατά τη μεταφορά μπαταριών, να βεβαιώνετε ότι οι ακροδέκτες των μπαταριών είναι προστατευμένοι και καλά μονωμένοι από υλικά που θα μπορούσαν να έρθουν σε επαφή μαζί τους και να προκαλέσουν βραχυκύκλωμα.

Οι μπαταρίες DEWALT συμμορφώνονται με όλους τους εφαρμόσιμους κανονισμούς αποστολής εμπορευμάτων όπως αυτοί καθορίζονται από πρότυπα του κλάδου και της νομοθεσίας και οι οποίοι περιλαμβάνουν τις Συστάσεις των Ηνωμένων Εθνών σχετικά με τη μεταφορά επικίνδυνων αγαθών, τους κανονισμούς της Διεθνούς Ένωσης Αερομεταφορών (IATA) περί επικίνδυνων αγαθών, τους Διεθνείς Ναυτιλιακούς κανονισμούς περί επικίνδυνων αγαθών (IMDG) και την Ευρωπαϊκή Συμφωνία για τις διεθνείς οδικές μεταφορές επικίνδυνων αγαθών (ADR).

Τα στοιχεία και οι μπαταρίες ιόντων λιθίου έχουν δοκιμαστεί σύμφωνα με την ενότητα 38.3 του Εγχειριδίου Δοκιμών και Κριτηρίων των Συστάσεων των Ηνωμένων Εθνών σχετικά με τη μεταφορά επικίνδυνων αγαθών. Στις περισσότερες περιπτώσεις, η αποστολή ενός πακέτου μπαταριών DEWALT θα εξαιρείται από ταξινόμηση ως πλήρως ρυθμιζόμενου Επικίνδυνου Υλικού Κλάσης 9. Γενικά, μόνο για αποστολές που περιέχουν μια μπαταρία ιόντων λιθίου με ενεργειακή διαβάθμιση μεγαλύτερη των 100 βαττωρών (Wh) θα απαιτείται αποστολή ως πλήρως ρυθμιζόμενο εμπόρευμα Κλάσης 9. Όλες οι μπαταρίες ιόντων λιθίου έχουν τη σήμανση διαβάθμισης βαττωρών πάνω στο πακέτο μπαταριών. Επιπλέον, λόγω πολυπλοκότητας των κανονισμών, η DEWALT δεν συστήνει την αεροπορική αποστολή μη τοποθετημένων πακέτων μπαταριών ιόντων λιθίου ανεξάρτητα της ονομαστικής τους τιμής βαττωρών. Εργαλεία που περιλαμβάνουν μπαταρίες (συνδυασμένα κιτ) μπορούν να αποστέλλονται αεροπορικά κατ' εξαίρεση αν η ονομαστική τιμή βαττωρών του πακέτου μπαταριών δεν είναι μεγαλύτερη από 100 Whr. Ανεξάρτητα από το αν μια αποστολή θεωρείται εξαιρούμενη ή πλήρως ρυθμιζόμενη, αποτελεί ευθύνη του αποστολέα να συμβουλευτεί τους πιο ενημερωμένους κανονισμούς για τις απαιτήσεις συσκευασίας, επισήμανσης (σήμανσης) και τεκμηρίωσης. Οι πληροφορίες που παρέχονται στην παρούσα ενότητα του εγχειριδίου παρέχονται καλή τη πίστι και πιστεύονται ακριβείς κατά τον χρόνο σύνταξης του εγχειριδίου. Ωστόσο, δεν παρέχεται καμία εγγύηση, ρητή ή υπονοούμενη. Αποτελεί ευθύνη του αγοραστή να διασφαλίζει ότι οι δραστηριότητές τους συμμορφώνονται με τους ισχύοντες κανονισμούς.

### ΑΠΟΣΤΟΛΗ ΤΗΣ ΜΠΑΤΑΡΙΑΣ DEWALT FLEXVOLT™

Η μπαταρία DEWALT FLEXVOLT™ έχει δύο καταστάσεις:

#### Χρήσης και Αποστολής.

**Κατάσταση Χρήσης:** Όταν η μπαταρία FLEXVOLT™ δεν έχει τοποθετηθεί σε προϊόν ή έχει τοποθετηθεί σε προϊόν DEWALT 20V Max\*, θα λειτουργεί σαν μπαταρία 20V Max\*. Όταν η μπαταρία FLEXVOLT™ έχει τοποθετηθεί σε προϊόν 60V Max\* ή 120V Max\* (δύο μπαταριών 60V Max\*), θα λειτουργεί σαν μπαταρία 60V Max\*.

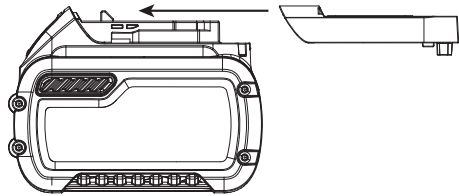

**Κατάσταση Αποστολής:** Όταν έχει τοποθετηθεί το καπάκι στην μπαταρία FLEXVOLT™, η μπαταρία είναι σε Κατάσταση Αποστολής. Οι σειρές των στοιχείων είναι ηλεκτρικά αποσυνδεδεμένες μέσα στο πακέτο μπαταρίας, με αποτέλεσμα να θεωρείται ως τρεις μπαταρίες με χαμηλότερη ονομαστική τιμή βαττωρών (Wh) αντί για μία μπαταρία με υψηλότερη ονομαστική τιμή βαττωρών. Αυτή η αυξημένη ποσότητα των τριών μπαταριών με τη μειωμένη ονομαστική τιμή βαττωρών μπορεί να κάνει εφικτή την εξαίρεση του πακέτου μπαταριών από ορισμένους κανονισμούς αποστολής εμπορευμάτων που επιβάλλονται στις μπαταρίες με υψηλότερη ονομαστική τιμή βαττωρών.

Η ετικέτα της μπαταρίας αναφέρει δύο τιμές βαττωρών (βλ. παράδειγμα). Ανάλογα με τον τρόπο αποστολής της μπαταρίας, πρέπει να χρησιμοποιηθεί η κατάλληλη τιμή βαττωρών για τον προσδιορισμό των εφαρμόσιμων απαιτήσεων για την αποστολή της. Αν χρησιμοποιείτε το καπάκι αποστολής, το πακέτο μπαταριών θα θεωρείται ως 3 μπαταρίες στην ονομαστική τιμή βαττωρών που αναφέρεται για "Αποστολή". Αν αποσταλεί χωρίς το καπάκι ή μέσα σε ένα εργαλείο, το πακέτο μπαταριών θα θεωρείται ως μία μπαταρία με ονομαστική τιμή βαττωρών που αναφέρεται δίπλα στην ένδειξη "Χρήση".

Παράδειγμα σήμανσης Χρήσης και Αποστολής στην ετικέτα

- ΧΡΗΣΗ: 120 Wh Αποστολή: 3 x 40 Wh -

Για παράδειγμα, η ονομαστική τιμή Wh Αποστολής είναι 3 x 40 Wh, που σημαίνει 3 μπαταρίες των 40 Wh η κάθε μία. Η ονομαστική τιμή Wh Χρήσης είναι 120 Wh (υπονοείται 1 μπαταρία).

#### 1.3.3 ΣΗΜΑΝΤΙΚΕΣ ΟΔΗΓΙΕΣ ΑΣΦΑΛΕΙΑΣ ΓΙΑ ΟΛΟΥΣ ΤΟΥΣ ΦΟΡΤΙΣΤΕΣ ΜΠΑΤΑΡΙΩΝ

- ΜΗΝ επιχειρήσετε να φορτίσετε το πακέτο μπαταριών με οποιοσδήποτε φορτιστές άλλους από τους αναφερόμενους στο παρόν εγχειρίδιο. **Ο φορτιστής και το πακέτο μπαταριών έχουν σχεδιαστεί ειδικά για να λειτουργούν μαζί.**
- **Αυτοί οι φορτιστές δεν προορίζονται για χρήσεις άλλες από φόρτιση επαναφορτιζόμενων μπαταριών DEWALT.** Οποιοσδήποτε άλλες χρήσεις μπορεί να προκαλέσουν κίνδυνο πυρκαγιάς και ελαφράς ή θανατηφόρου ηλεκτροπληξίας.
- **Μην εκθέσετε τον φορτιστή σε βροχή ή χιόνι.**
- **Τραβάτε το φικ και όχι το καλώδιο όταν αποσυνδέετε τον φορτιστή.** Έτσι θα μειωθεί ο κίνδυνος ζημιάς στο φικ και το καλώδιο.

- **Να βεβαιώνεστε ότι το καλώδιο έχει διευθετηθεί έτσι ώστε να μην πατηθεί, να αποτελέσει αιτία παραπατήματος, ή να υποβληθεί με άλλο τρόπο σε ζημιά ή καταπόνηση.**
- **Μη χρησιμοποιήσετε καλώδιο επέκτασης εκτός αν είναι απολύτως απαραίτητο.** Η χρήση κατάλληλου καλωδίου επέκτασης θα μπορούσε να επιφέρει κίνδυνο πυρκαγιάς και ελαφράς ή θανατηφόρου ηλεκτροπληξίας.
- **Όταν χρησιμοποιείτε ένα φορτιστή σε εξωτερικό χώρο, πάντα εξασφαλίζετε του μια στεγνή θέση και χρησιμοποιείτε καλώδιο επέκτασης κατάλληλο για χρήση σε εξωτερικό χώρο.** Η χρήση καλωδίου κατάλληλου για εργασία σε εξωτερικούς χώρους μειώνει τον κίνδυνο ηλεκτροπληξίας.

Ελάχιστη διατομή για σετ καλωδίων				
Βολτ	Συνολικό μήκος καλωδίου σε πόδια (μέτρα)			
120 V	25 (7,6)	50 (15,2)	100 (30,5)	150 (45,7)
240 V	50 (15,2)	100 (30,5)	200 (61,0)	300 (91,4)
Ονομαστικά Αμπέρ		American Wire Gauge (Αμερικανικός δείκτης διατομής αγωγών)		
Περισσότερο από	Όχι περισσότερο από			
0	6	18	16	16
6	10	18	16	14
10	12	16	16	14
12	16	14	12	Δεν συνιστάται

- **Ένα καλώδιο επέκτασης πρέπει να έχει επαρκές μέγεθος αγωγών (AWG ή American Wire Gauge), για ασφάλεια.** Όσο μικρότερος είναι ο αριθμός δείκτη διατομής του αγωγού, τόσο μεγαλύτερη είναι η ονομαστική τιμή ρεύματος του καλωδίου, δηλαδή ένα καλώδιο με δείκτη 16 μπορεί να άγει περισσότερο ρεύμα από ένα με δείκτη 18. Ένα καλώδιο ανεπαρκούς μεγέθους θα προκαλέσει πτώση της τάσης γραμμής με αποτέλεσμα απώλεια ισχύος και υπερθέρμανση. Όταν χρησιμοποιείτε περισσότερα από ένα καλώδια επέκτασης για να επιτύχετε το συνολικό μήκος, να βεβαιώνεστε ότι κάθε μεμονωμένο καλώδιο επέκτασης περιέχει τουλάχιστον το ελάχιστο μέγεθος διατομής αγωγών. Ο παρακάτω πίνακας δείχνει το σωστό μέγεθος για χρήση, ανάλογα με το μήκος του καλωδίου και την ονομαστική τιμή αμπέρ στην πινακίδα στοιχείων. Αν έχετε αμφιβολία, χρησιμοποιήστε την επόμενη μεγαλύτερη διατομή. Όσο μικρότερος είναι ο αριθμός δείκτη, τόσο μεγαλύτερη είναι η διατομή του καλωδίου.
- **Μην τοποθετείτε οποιοδήποτε αντικείμενο πάνω στον φορτιστή και μη τον τοποθετείτε σε μαλακή επιφάνεια που μπορεί να φράξει τα ανοίγματα αερισμού και να προκαλέσει υπερβολική εσωτερική θέρμανση.** Τοποθετείτε τον φορτιστή μακριά από οποιαδήποτε πηγή θερμότητας. Ο αερισμός του φορτιστή επιτυγχάνεται μέσω ανοιγμάτων στο πάνω και κάτω μέρος του περιβλήματος.
- **Μη χρησιμοποιήσετε τον φορτιστή αν έχει υποστεί ζημιά το καλώδιο ή το φις.**
- **Μη χρησιμοποιήσετε τον φορτιστή αν έχει δεχτεί δυνατό χτύπημα, έχει πέσει, ή αν έχει υποστεί ζημιά με οποιονδήποτε άλλο τρόπο.** Παραδώστε την σε εξουσιοδοτημένο κέντρο σέρβις.
- **Μην αποσυναρμολογήσετε τον φορτιστή. Παραδώστε τον σε εξουσιοδοτημένο κέντρο σέρβις αν απαιτείται σέρβις ή επισκευή.** Η λανθασμένη επανασυναρμολόγηση μπορεί να έχει ως αποτέλεσμα κίνδυνο ελαφράς ή θανατηφόρου ηλεκτροπληξίας ή πυρκαγιάς.
- Αποσυνδέστε τον φορτιστή από την πρίζα πριν επιχειρήσετε οποιονδήποτε καθαρισμό. Έτσι θα μειωθεί ο κίνδυνος ηλεκτροπληξίας. **Με την αφαίρεση του πακέτου μπαταριών δεν μειώνεται αυτός ο κίνδυνος.**
- **ΠΟΤΕ** μην επιχειρήσετε να συνδέσετε δύο φορτιστές μεταξύ τους.
- **Ο φορτιστής έχει σχεδιαστεί να λειτουργεί με κανονικό οικιακό ρεύμα 220 -240 V. Μην επιχειρήσετε να τη χρησιμοποιήσετε με οποιαδήποτε άλλη τάση.** Αυτό δεν ισχύει για τον φορτιστή οχήματος.



**ΠΡΟΕΙΔΟΠΟΙΗΣΗ:** Κίνδυνος ηλεκτροπληξίας. Μην επιτρέψετε να εισέλθει οποιοδήποτε υγρό μέσα στον φορτιστή. Μπορεί να προκληθεί ηλεκτροπληξία.



**ΠΡΟΕΙΔΟΠΟΙΗΣΗ:** Κίνδυνος εγκαυμάτων. Μη βυθίσετε το πακέτο μπαταριών σε οποιοδήποτε υγρό και μην επιτρέψετε σε κανένος είδους υγρό να εισέλθει στο πακέτο μπαταριών. Ποτέ μην επιχειρήσετε να ανοίξετε το πακέτο μπαταριών για οποιονδήποτε λόγο. Αν το πλαστικό περίβλημα του πακέτου μπαταριών σπάσει ή ραγίσει, επιστρέψτε το πακέτο σε κέντρο σέρβις για ανακύκλωση.



**ΠΡΟΣΟΧΗ:** Κίνδυνος εγκαυμάτων. Για να μειώσετε τον κίνδυνο τραυματισμού, φορτίζετε μόνο επαναφορτιζόμενα πακέτα μπαταριών DEWALT. Άλλοι τύποι μπαταριών μπορούν να υπερθερμανθούν και να εκραγούν, προκαλώντας τραυματισμό και υλικές ζημιές.

**ΕΙΔΟΠΟΙΗΣΗ:** Υπό ορισμένες συνθήκες, με τον φορτιστή συνδεδεμένο στην παροχή ρεύματος, οι εκτεθειμένες επαφές φόρτισης μέσα στον φορτιστή μπορεί να βραχυκυκλωθούν από ξένο υλικό. Πρέπει να κρατάτε μακριά από τις κοιλότητες του φορτιστή ξένα υλικά αγωγίμης φύσης, όπως, αλλά χωρίς να περιορίζονται σε, σύρμα τριψίματος, αλουμινόχαρτο ή οποιαδήποτε συσσώρευση μεταλλικών σωματιδίων. Πάντα αποσυνδέετε τον φορτιστή από την παροχή ρεύματος όταν δεν υπάρχει πακέτο μπαταριών στην κοιλότητα. Αποσυνδέετε τον φορτιστή από την πρίζα πριν επιχειρήσετε να τον καθαρίσετε.

## 2. ΠΡΟΔΙΑΓΡΑΦΕΣ

### 2.1 ΤΕΧΝΙΚΑ ΔΕΔΟΜΕΝΑ

#### 2.1.1 ΠΡΟΔΙΑΓΡΑΦΕΣ ΕΡΓΑΛΕΙΩΝ

Τάση	$V_{DC}$	18 ονομ. /20 μέγ.
Τύπος		1
Τύπος μπαταρίας		Ιόντων λιθίου
Βάρος (χωρίς πακέτο μπαταριών)	kg [λίβρες]	2,5 [5,51]
<b>Συνολικές τιμές θορύβου και κραδασμών (διανυσματικό άθροισμα στους τρεις άξονες) Προσδιορισμός τιμών σύμφωνα με τα EN 62841-1 και EN62841-2-2:</b>		
Στάθμη ηχητικής πίεσης, $L_{pA}$	dB(A)	80,0
Αβεβαιότητα ηχητικής πίεσης, $K_{pA}$	dB(A)	3,0
Στάθμη ηχητικής ισχύος, $L_{WA}$	dB(A)	91,0
Αβεβαιότητα ηχητικής ισχύος, $K_{WA}$	dB(A)	3,0
Στάθμη κραδασμών, Ah	$m/s^2$	0,5 (<2,5)
Αβεβαιότητα κραδασμών, K	$m/s^2$	1,5

Σημείωση: Για EN, οι εκπομπές ήχου στρογγυλοποιούνται στην πλησιέστερη τιμή 0,5 dB

#### 2.1.2 ΠΡΟΔΙΑΓΡΑΦΕΣ ΜΠΑΤΑΡΙΩΝ & ΦΟΡΤΙΣΤΩΝ

Πακέτο μπαταριών*		NA	XJ
Τύπος μπαταρίας		Ιόντων λιθίου	Ιόντων λιθίου
Τάση	$V_{DC}$	18 ονομ. /20 μέγ.	18
Χωρητικότητα	Ah	2,0/4,0	2,0/4,0
Βάρος	kg [λίβρες]	0,40/0,61 [0,88/1,35]	0,40/0,61 [0,88/1,35]
Διάρκεια φόρτισης	λεπτά	30/60	30/60
Φορτιστής**		NA	QW/GB
Τύπος μπαταρίας		Ιόντων λιθίου	Ιόντων λιθίου
Τάση δικτύου	$V_{AC}$	120	230
Συχνότητα εισόδου	Hz	60	50
Βάρος	kg	0,50	0,50

\* Τα εργαλεία υψηλής ταχύτητας είναι συμβατά με μπαταρίες ιόντων λιθίου συρόμενου τύπου DEWALT 18 V ονομ./20 V μέγ. τάσης

\*\* Η διάρκεια φόρτισης βασίζεται στη μονάδα φόρτισης DCB115 DEWALT.

### 2.1.3 ΣΤΟΙΧΕΙΑ ΣΤΕΡΕΩΣΗΣ ΑΝΑ ΦΟΡΤΙΣΗ, ΚΑΤ' ΕΚΤΙΜΗΣΗ

Όνομ. Διάμ. στοιχείου στερ. mm [in]	Μπαταρία 2,0 Ah	Μπαταρία 4,0 Ah
NeoSpeed® Χαλύβδινα 4,8 mm [3/16"]	800	1600

Σημείωση: Αυτές οι τιμές αναφέρονται ενδεικτικά μόνον και αποτελούν εκτιμήσεις που βασίζονται σε πλήρως φορτισμένη μπαταρία. Τα αποτελέσματα μπορεί να διαφέρουν ανάλογα με το υλικό και την επικάλυψη των στοιχείων στερέωσης, την κατάσταση του εργαλείου/της μπαταρίας και το περιβάλλον εργασίας.

### 2.2 ΠΕΡΙΧΟΜΕΝΑ ΤΗΣ ΣΥΣΚΕΥΑΣΙΑΣ

Στη συσκευασία περιέχονται:

1 Εργαλείο μπαταρίας για τοποθέτηση πριτσινιών	1 Φορτιστής	Πακέτο 2 μπαταριών ιόντων λιθίου των 2 Ah**
1 Κουτί φύλαξης	1 Εγχειρίδιο οδηγιών	

\* Σετ εξοπλισμού τοποθέτησης διαθέσιμα ξεχωριστά:

\*\* Η ποσότητα και ο τύπος των πακέτων μπαταριών ιόντων λιθίου εξαρτάται από τον αριθμό μοντέλου και την περιοχή στην οποία πωλήθηκε το προϊόν. Επικοινωνήστε με τον τοπικό σας αντιπρόσωπο για λεπτομέρειες και επιλογές εξοπλισμού.

### 2.3 ΣΥΜΒΑΤΟΤΗΤΑ ΣΤΟΙΧΕΙΩΝ ΣΤΕΡΕΩΣΗΣ

ΟΝΟΜΑ ΣΤΟΙΧΕΙΩΝ ΣΤΕΡΕΩΣΗΣ	ΜΕΓΕΘΟΣ ΣΤΟΙΧΕΙΩΝ ΣΤΕΡΕΩΣΗΣ										M2.5 4-40 UNC	M3 6-32 UNC
	3/32"	1/8	5/32	3/16	¼"	2,5mm 2,8mm	3mm	3,5mm	4mm	6mm		
CHOBERT®	•	•	•	•	•							
GROVIT®	•	•	•	•								
AVLUG® **	•	•										
BRIV®	•	•	•	•						•		
RIVSCREW®						•	•	•	•			
AVTRONIC®						•						
AVSERT®											•	•
NEOSPEED®		•	•	•								

\*Τα 1/16 Avlug® δεν είναι κατάλληλα

### 2.4 ΛΙΣΤΑ ΚΥΡΙΩΝ ΜΕΡΩΝ (ΕΙΚ. Α.)

Γράμμα σήμανσης:			
a	Σκανδάλη	f	Κάννη
b	Επιλογέας τρόπου λειτουργίας	g	Πακέτο μπαταριών
c	Ετικέτα επιλογέα	h	Κουμπί απελευθέρωσης μπαταρίας
d	Ασφάλιση φύσιγγας	i	Κύρια λαβή
e	Φως εργασίας	j	Κάλυμμα φύσιγγας



**ΠΡΟΕΙΔΟΠΟΙΗΣΗ:** Ποτέ μην τροποποιήσετε το ηλεκτρικό εργαλείο ή οποιοδήποτε εξάρτημά του. Θα μπορούσε να προκύψει ζημιά ή τραυματισμός.

## 2.5 ΠΡΟΑΙΡΕΤΙΚΑ ΑΞΕΣΟΥΑΡ



**ΠΡΟΕΙΔΟΠΟΙΗΣΗ:** Επειδή τα αξεσουάρ που δεν διατίθενται από την STANLEY Engineered Fastening® δεν έχουν δοκιμαστεί μ' αυτό το προϊόν, η χρήση τέτοιου είδους αξεσουάρ θα μπορούσε να είναι επικίνδυνη. Για τη μείωση του κινδύνου τραυματισμού, πρέπει να χρησιμοποιείτε μ' αυτό το προϊόν μόνο τα αξεσουάρ που συνιστά η STANLEY Engineered Fastening®. Για περισσότερες πληροφορίες σχετικά με τα κατάλληλα αξεσουάρ συμβουλευτείτε τον τοπικό σας αντιπρόσωπο.



**ΠΡΟΕΙΔΟΠΟΙΗΣΗ:** Για να μειώσετε τον κίνδυνο σοβαρού τραυματισμού, αποσυνδέετε το πακέτο μπαταριών πριν πραγματοποιήσετε οποιοδήποτε ρυθμίσεις ή πριν αφαιρέσετε/εγκαταστήσετε πρόσθετα εξαρτήματα εργασίας ή αξεσουάρ.

**Η πολιτική της STANLEY Engineered Fastening είναι πολιτική συνεχούς ανάπτυξης και βελτίωσης των προϊόντων και επιφυλασσόμαστε του δικαιώματος να αλλάζουμε τις προδιαγραφές οποιουδήποτε προϊόντος χωρίς προηγούμενη ειδοποίηση.**

## 3. ΧΡΗΣΗ & ΡΥΘΜΙΣΗ ΤΟΥ ΕΡΓΑΛΕΙΟΥ

### 3.1 ΠΡΟΒΛΕΠΟΜΕΝΗ ΧΡΗΣΗ

Τα εργαλεία τοποθέτησης πριτσινιών υψηλής ταχύτητας έχουν σχεδιαστεί για εγκατάσταση ΜΟΝΟ υψηλής ταχύτητας στοιχείων στερέωσης της STANLEY Engineered Fastening. Αυτό το εργαλείο είναι ένα επαγγελματικό ηλεκτρικό εργαλείο.



**ΔΙΑΒΑΣΤΕ ΟΛΕΣ ΤΙΣ ΠΡΟΕΙΔΟΠΟΙΗΣΕΙΣ ΚΑΙ ΟΔΗΓΙΕΣ ΑΣΦΑΛΕΙΑΣ ΠΡΙΝ ΧΡΗΣΙΜΟΠΟΙΗΣΤΕ ΤΟ ΕΡΓΑΛΕΙΟ.**



**ΠΡΟΕΙΔΟΠΟΙΗΣΗ:** Ποτέ μην τροποποιήσετε το ηλεκτρικό εργαλείο ή οποιοδήποτε εξάρτημά του. Θα μπορούσε να προκύψει ζημιά ή τραυματισμός.

**ΝΑ ΜΗ** χρησιμοποιείται υπό υγρές συνθήκες ή με την παρουσία εύφλεκτων υγρών ή αερίων.

**ΜΗΝ** αφήνετε παιδιά να έρχονται σε επαφή με το εργαλείο. Απαιτείται επίβλεψη όταν το εργαλείο το χρησιμοποιούν άπειροι χρήστες.

- **Μικρά παιδιά και εξασθενημένα ή ανάπηρα άτομα.** Αυτή η συσκευή δεν προορίζεται για χρήση χωρίς επίβλεψη από μικρά παιδιά και εξασθενημένα ή ανάπηρα άτομα.
- Το προϊόν αυτό δεν προορίζεται για χρήση από άτομα (περιλαμβανομένων παιδιών) που έχουν μειωμένες σωματικές, αισθητηριακές ή διανοητικές ικανότητες, έλλειψη εμπειρίας, γνώσης ή δεξιοτήτων, εκτός αν τα άτομα αυτά επιβλέπονται από άτομο υπεύθυνο για την ασφάλειά τους. Τα παιδιά δεν πρέπει να μένουν ποτέ μόνα τους με το προϊόν.

### ΑΣΦΑΛΗΣ ΧΡΗΣΗ ΗΛΕΚΤΡΙΚΟΥ ΡΕΥΜΑΤΟΣ

Ο ηλεκτρικός κινητήρας έχει σχεδιαστεί για λειτουργία μόνο σε μία τάση. Ελέγχετε πάντα ότι η τάση του πακέτου μπαταριών συμφωνεί με αυτήν που αναγράφεται στην πινακίδα τεχνικών χαρακτηριστικών. Επίσης, βεβαιωθείτε ότι η τάση του φορτιστή αντιστοιχεί στην τάση του ηλεκτρικού δικτύου.



Ο συγκεκριμένος φορτιστής DEWALT διαθέτει διπλή μόνωση σύμφωνα με το πρότυπο EN60335. Κατά συνέπεια, δεν απαιτείται καλώδιο γείωσης.

### Χρήση καλωδίου επέκτασης

Δεν θα πρέπει να χρησιμοποιείτε καλώδιο επέκτασης εκτός κι αν είναι απολύτως αναγκαίο. Χρησιμοποιήστε εγκεκριμένο καλώδιο επέκτασης κατάλληλο για την ισχύ εισόδου του φορτιστή σας (δείτε τα Τεχνικά δεδομένα). Το ελάχιστο μέγεθος αγωγού είναι 1 mm<sup>2</sup>, και το μέγιστο μήκος 30 m.

Όταν χρησιμοποιείτε καλώδιο σε καρούλι, πάντα ξετυλίγετε τελείως το καλώδιο.

### Πριν τη χρήση

- Επιλέξτε εξοπλισμό μύτης κατάλληλου μεγέθους και εγκαταστήστε τον
- Βεβαιωθείτε ότι η μπαταρία έχει φορτιστεί πλήρως
- Τοποθετήστε το πακέτο μπαταριών μέσα στο εργαλείο
- Τραβήξτε και απελευθερώστε γρήγορα τη σκανδάλη για να θέσετε το εργαλείο στη βασική θέση.

## 4. ΟΔΗΓΙΕΣ ΛΕΙΤΟΥΡΓΙΑΣ



**ΠΑΝΤΑ να φοράτε εγκεκριμένα προστατευτικά ακοής και ματιών καθ' όλη τη διάρκεια χρήσης του εξοπλισμού εγκατάστασης**



**ΠΡΟΕΙΔΟΠΟΙΗΣΗ:** Πριν ρυθμίσετε το εργαλείο, πάντα να αφαιρείτε το πακέτο μπαταριών.

### 4.1 ΜΠΑΤΑΡΙΑ

#### 4.1.1 ΓΙΑ ΝΑ ΕΓΚΑΤΑΣΤΗΣΕΤΕ ΤΟ ΠΑΚΕΤΟ ΜΠΑΤΑΡΙΩΝ ΜΕΣΑ ΣΤΗ ΛΑΒΗ ΤΟΥ ΕΡΓΑΛΕΙΟΥ(ΕΙΚ. F)

- Ευθυγραμμίστε το πακέτο μπαταριών (g) με τις ράγες μέσα στη λαβή του εργαλείου.
- Σπρώξτε το πακέτο μπαταριών μέσα στη λαβή ώσπου να τερματίσει πλήρως και να ασφαλίσει στο εργαλείο και να βεβαιωθείτε ότι ακούτε τον ήχο ασφάλισης στη θέση του

#### 4.1.2 ΓΙΑ ΝΑ ΑΦΑΙΡΕΣΕΤΕ ΤΟ ΠΑΚΕΤΟ ΜΠΑΤΑΡΙΩΝ ΑΠΟ ΤΟ ΕΡΓΑΛΕΙΟ (ΕΙΚ. F)

- Πιέστε το κουμπί απελευθέρωσης της μπαταρίας (h) και τραβήξτε σταθερά το πακέτο μπαταριών έξω από τη λαβή του εργαλείου.
- Εισάγετε την μπαταρία στον φορτιστή όπως περιγράφεται στην Εικ. G.

### 4.2 ΡΥΘΜΙΣΕΙΣ ΤΟΥ ΕΡΓΑΛΕΙΟΥ

#### 4.2.1 ΕΠΙΛΟΓΗ ΤΡΟΠΟΥ ΛΕΙΤΟΥΡΓΙΑΣ (ΕΙΚ. B-D)

Το εργαλείο αυτό διαθέτει έναν επιλογή τρόπου λειτουργίας για να επιλέξετε τον απαιτούμενο τρόπο λειτουργίας. Περιστρέψτε τον ελαφρά με το χέρι για να επιλέξετε τον απαιτούμενο τρόπο λειτουργίας.

Εικ. B. – Λειτουργία τοποθέτησης στοιχείων στερέωσης

- Χρησιμοποιείτε αυτόν τον τρόπο λειτουργίας μόνο αν έχουν τοποθετηθεί στο εργαλείο φορτωμένη άτρακτος, δρομέας και σωστές σιαγόνες μύτης.
- Οι πίσω σιαγόνες δεν μπορούν να αφαιρεθούν σε αυτόν τον τρόπο λειτουργίας εκτός αν αφαιρεθεί η άτρακτος

Εικ. C. – Λειτουργία Κλειδώματος

- Έχει σχεδιαστεί ειδικά για λόγους ασφαλείας. Όταν τραβάτε τη σκανδάλη, το εργαλείο δεν θα λειτουργεί.
- Χρησιμοποιείτε αυτή τη λειτουργία όταν μεταφέρετε ή απλά δεν χρησιμοποιείτε το εργαλείο.

Εικ. D. – Λειτουργία Επαναφόρτωσης

- Επιτρέπει στον χρήστη να αφαιρεί και να αντικαθιστά την άτρακτο
- Η συμπεριφορά της σκανδάλης σε αυτή τη λειτουργία διαφέρει από της λειτουργίας τοποθέτησης στοιχείων στερέωσης

#### 4.2.2 ΣΚΑΝΔΑΛΗ

Εικ. A - Η σκανδάλη (a) έχει τρεις (3) διαφορετικούς τρόπους λειτουργίας.

#### Λειτουργία

##### Τοποθέτηση στοιχείων στερέωσης

**Επιλογή ένα:** Κρατήστε τη σκανδάλη πατημένη για όλη τη διάρκεια του κύκλου. Η σκανδάλη διαθέτει σύστημα ασφαλείας για αποφυγή της υπέρβασης διαδρομής του εργαλείου, που σημαίνει ότι θα επιστρέψει αυτόματα στη βασική θέση αφού επιτευχθεί η πλήρης διαδρομή

**Επιλογή δύο:** Κρατήστε τη σκανδάλη πατημένη και απελευθερώστε τη μόλις τοποθετηθεί το στοιχείο στερέωσης. Το εργαλείο θα επιστρέψει αυτόματα στη βασική θέση.



## Λειτουργία

**Κλειδωμένο** Όταν πατάτε τη σκανδάλη, το εργαλείο δεν θα λειτουργεί. Υπάρχει χρονική καθυστέρηση 1 δευτερολέπτου που αποτρέπει περαιτέρω ενεργοποίηση του εργαλείου σε αυτόν τον τρόπο λειτουργίας.

**Επαναφόρτωση** Κρατήστε τη σκανδάλη πατημένη για >1 s, και το εργαλείο θα κινηθεί για να αναγκάσει τις σιαγόνες να ανοίξουν. Το φως εργασίας θα αναβοσβήνει μία φορά το δευτερόλεπτο για έως δύο λεπτά. Για να επαναφέρετε το εργαλείο στη βασική θέση μετά την επαναφόρτωση, κρατήστε τη σκανδάλη πατημένη για 1 s και το φως εργασίας θα σταματήσει να αναβοσβήνει.

**ΣΗΜΕΙΩΣΗ:** δεν επιτρέπεται να τραβάτε τη σκανδάλη αμέσως αφού φθάσει στη βασική θέση. Βεβαιωθείτε ότι έχει σβήσει το φως εργασίας πριν τραβήξετε πάλι τη σκανδάλη. Αυτό έχει εφαρμογή σε όλους τους τρόπους λειτουργίας του εργαλείου.

### 4.2.3 ΜΗΧΑΝΙΚΟΣ ΔΡΟΜΕΑΣ

Υπάρχουν τρεις διαφορετικοί τύποι μηχανικού δρομέα:

#### Αριθμός εξαρτήματος

07271-01100	Χρησιμοποιείται για στάνταρ ατράκτους και ατράκτους 5/32" μιας χρήσης
07279-05843	Χρησιμοποιείται για ατράκτους 1/8" μιας χρήσης
07279-05845	Χρησιμοποιείται για ατράκτους 3/16" μιας χρήσης

Αν έχει τοποθετηθεί λανθασμένα, ο δρομέας δεν θα επιτρέπει την τροφοδοσία στοιχείων στερέωσης.

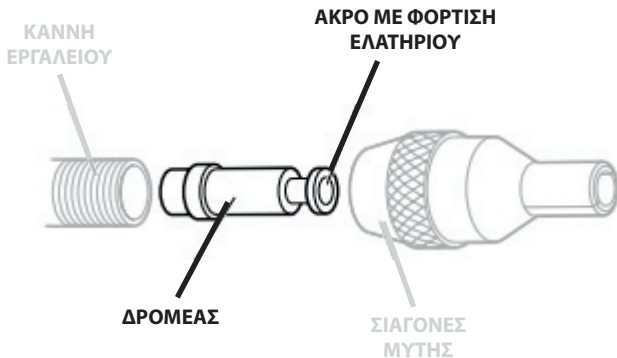

Αν και ο δρομέας θα έχει τοποθετηθεί σωστά κατά την παράδοση του εργαλείου, συνηθισμένο ωστόσο να ελέγξετε τον προσανατολισμό του πριν τοποθετήσετε τον εξοπλισμό μύτης. Το ευρισκόμενο υπό πίεση ελατηρίου, ελαφρά κυρτό άκρο του δρομέα θα πρέπει να είναι στραμμένο προς το μπροστινό μέρος του εργαλείου, όπως δείχνει η εικόνα.

Όταν έχει τοποθετηθεί σωστά, ο δρομέας θα κινείται εύκολα έξω από την κάννη όταν μια άτρακτος έχει σπρωχτεί στο κέντρο του και μετά τραβηχτεί πίσω.



Για να αντιστρέψετε τον προσανατολισμό του δρομέα, ακολουθήστε αυτά τα βήματα:

- Βεβαιωθείτε ότι η άτρακτος έχει αφαιρεθεί από το εργαλείο
- Χρησιμοποιήστε 2 κατσαβίδια με ίσια μύτη και ξεβιδώστε τους πείρους που συγκρατούν το κάλυμμα των πίσω σιαγόνων
- Ανυψώστε το κάλυμμα φύσιγγας (**k**) και αφαιρέστε το από το εργαλείο
- Ανυψώστε την φύσιγγα πίσω σιαγόνων (**l**) και αφαιρέστε την από το εργαλείο
- Χρησιμοποιήστε μια πρόσθετη άτρακτο με κεφαλή μικρότερη από 3 mm, περάστε τη μέσα από τη μικρή οπή του συγκροτήματος μετάδοσης κίνησης και σπρώξτε την τελείως μέσα έως ότου δεν φαίνεται η άτρακτος.
- Το πίσω άκρο της άτρακτου είναι τώρα ορατό από το μπροστινό μέρος της κάννης (**f**). Τραβήξτε σε όλη τη διαδρομή για να αφαιρέσετε τον δρομέα από την κάννη.

#### 4.2.4 ΦΩΣ ΕΡΓΑΣΙΑΣ

Το φως εργασίας (e) θα λειτουργεί για <0,5 s αφού το εργαλείο φθάσει στη βασική θέση. Αυτό δεν μπορεί να προσαρμοστεί από τον χρήστη. Θα εμφανίζονται τα παρακάτω μοτίβα φωτισμού για υποβοήθηση στη διάγνωση.

| = διάστημα 0,5 δευτερολέπτου

● = Φως εργασίας αναμμένο

#### Μοτίβα φωτισμού εργασίας

	1 s	Δεν ανιχνεύεται φύσιγγα πίσω σιαγόνων		1 s	Δεν έχει γίνει επιλογή τρόπου λειτουργίας (το μοτίβο επαναλαμβάνεται δύο φορές)
	1 s	Πίσω σιαγόνες ανοικτές (έχει εκκινηθεί το χρονόμετρο 2 λεπτών)		5 s	Χαμηλή στάθμη μπαταρίας
	1 s	Σε κλειδωμένη λειτουργία (το μοτίβο επαναλαμβάνεται δύο φορές)		1 s	Στάθμη μπαταρίας κρίσιμα χαμηλή



**ΠΡΟΕΙΔΟΠΟΙΗΣΗ:** Όταν χρησιμοποιείτε το φως εργασίας, μην κοιτάζετε μέσα στο φως και μην τοποθετείτε το εργαλείο σε θέση που θα μπορούσε να κάνει κάποιο άτομο να κοιτάξει μέσα στο φως. Θα μπορούσε να προκύψει σοβαρή βλάβη των ματιών.

### 4.3 ΦΟΡΤΙΣΤΕΣ

Το εργαλείο σας χρησιμοποιεί ένα φορτιστή DEWALT. Φροντίστε να διαβάσετε όλες τις οδηγίες ασφαλείας πριν χρησιμοποιήσετε τον φορτιστή σας. Ο φορτιστής δεν απαιτεί καμία ρύθμιση και έχει σχεδιαστεί να λειτουργεί όσο το δυνατόν πιο απλά.

#### 4.3.1 ΦΟΡΤΙΣΗ ΜΠΑΤΑΡΙΑΣ (ΕΙΚ. G)

- Συνδέστε τον φορτιστή σε κατάλληλη πρίζα πριν τοποθετήσετε το πακέτο μπαταριών. (Ανατρέξτε στις Προδιαγραφές φορτιστή στο Τμήμα 2)

- Εισάγετε το πακέτο μπαταριών (**g**) στον φορτιστή (**gg**) και βεβαιωθείτε ότι έχει εδράσει πλήρως μέσα στον φορτιστή. Η κόκκινη λυχνία (φόρτισης) θα αναβοσβήνει συνεχώς υποδηλώνοντας ότι έχει αρχίσει η διαδικασία φόρτισης.
- Η ολοκλήρωση της φόρτισης υποδεικνύεται από την κόκκινη φωτεινή ένδειξη που παραμένει αναμμένη συνεχώς. Το πακέτο μπαταρίας είναι πλήρως φορτισμένο και μπορεί να χρησιμοποιηθεί άμεσα ή να παραμείνει στον φορτιστή.
- Για να αφαιρέσετε το πακέτο μπαταριών από τον φορτιστή, πατήστε το κουμπί απασφάλισης της μπαταρίας στο πακέτο μπαταριών.









**ΣΗΜΕΙΩΣΗ:** Για να εξασφαλίσετε μέγιστη απόδοση και ζωή των πακέτων μπαταριών ιόντων λιθίου, φορτίστε πλήρως το πακέτο μπαταριών πριν την πρώτη χρήση.

#### 4.3.2 ΧΡΟΝΟΙ ΦΟΡΤΙΣΗΣ

Μπαταρίες				Φορτιστές/Χρόνοι φόρτισης (λεπτά)					
Αρ. κατ.	V <sub>DC</sub>	Ah	Βάρος, kg	DCB107	DCB113	DCB115	DCB118	DCB132	DCB119
DCB546	18/54	6,0/2,0	1,05	270	140	90	60	90	X
DCB547	18/54	9,0/3,0	1,25	420	220	140	85	140	X
DCB181	18	1,5	0,35	70	35	22	22	22	45
DCB182	18	4,0	0,61	185	100	60	60	60	120
DCB183/B	18	2,0	0,40	90	50	30	30	30	60
DCB184/B	18	5,0	0,62	240	120	75	75	75	150
DCB185	18	1,3	0,35	60	30	22	22	22	X
DCB187	18	3,0	0,48	140	70	45	45	45	90
DCB203	20	2,0	0,40	90	50	30	30	30	60

#### 4.3.3 ΛΕΙΤΟΥΡΓΙΑ ΤΟΥ ΦΟΡΤΙΣΤΗ

Ανατρέξτε στις ενδείξεις σχετικά με την κατάσταση φόρτισης του πακέτου μπαταριών.

DCB107, DCB112, DCB113, DCB115, DCB118, DCB132			
	Φόρτιση		
	Πλήρως φορτισμένο		
	Καθυστέρηση θερμού/ψυχρού πακέτου μπαταρίας*		

#### \* DCB107, DCB112, DCB113, DCB115, DCB118, DCB132:

Σε αυτή τη διάρκεια, η κόκκινη λυχνία θα συνεχίσει να αναβοσβήνει, αλλά θα είναι αναμμένη και μια κίτρινη ενδεικτική λυχνία. Αφού το πακέτο μπαταριών φθάσει σε κατάλληλη θερμοκρασία, η κίτρινη λυχνία θα σβήσει και ο φορτιστής θα συνεχίσει αυτόματα τη διαδικασία φόρτισης.

Αυτός ο φορτιστής δεν θα φορτίσει πακέτο μπαταριών που παρουσιάζει βλάβη. Ο φορτιστής θα υποδηλώσει τη βλάβη μπαταρίας μην ανάβοντας καθόλου τη λυχνία ή εμφανίζοντας ακολουθία αναβοσβηρίσματος που υποδηλώνει πρόβλημα πακέτου μπαταρίας ή φορτιστή.

**ΣΗΜΕΙΩΣΗ:** Αυτό θα μπορούσε επίσης να σημαίνει πρόβλημα με φορτιστή.

Αν ο φορτιστής υποδεικνύει πρόβλημα, παραδώστε τον φορτιστή και το πακέτο μπαταριών για έλεγχο σε εξουσιοδοτημένο κέντρο σέρβις.

## ΚΑΘΥΣΤΕΡΗΣΗ ΘΕΡΜΟΥ/ΨΥΧΡΟΥ ΠΑΚΕΤΟΥ ΜΠΑΤΑΡΙΩΝ

Όταν ο φορτιστής ανιχνεύσει μια πολύ θερμή ή ψυχρή μπαταρία, εκκινεί αυτόματα την καθυστέρηση λόγω πολύ θερμού/ ψυχρού πακέτου μπαταρίας, έως ότου η θερμοκρασία της μπαταρίας φθάσει σε μια κατάλληλη τιμή. Κατόπιν, ο φορτιστής αρχίζει αυτόματα τη φόρτιση του πακέτου. Αυτή η λειτουργία διασφαλίζει τη μέγιστη διάρκεια ζωής της μπαταρίας.

Ένα κρύο πακέτο μπαταριών θα φορτιστεί με περίπου τη μισή ταχύτητα από ένα σχετικά θερμό πακέτο. Το πακέτο μπαταριών θα φορτιστεί με αυτή τη μικρότερη ταχύτητα σε όλον τον κύκλο φόρτισης και δεν θα επιστρέψει στη μέγιστη ταχύτητα φόρτισης ακόμα και αν η μπαταρία θερμανθεί.

### 4.3.4 ΗΛΕΚΤΡΟΝΙΚΟ ΣΥΣΤΗΜΑ ΠΡΟΣΤΑΣΙΑΣ

Τα εργαλεία Li-Ion (λιθίου-ιόντων) έχουν σχεδιαστεί με Ηλεκτρονικό Σύστημα Προστασίας το οποίο προστατεύει την μπαταρία από υπερφόρτωση, υπερθέρμανση ή βαθιά εκφόρτιση. Το εργαλείο απενεργοποιείται αυτόματα όταν ενεργοποιηθεί το ηλεκτρονικό σύστημα προστασίας. Αν συμβεί αυτό, τοποθετήστε την μπαταρία ιόντων λιθίου στον φορτιστή έως ότου φορτιστεί πλήρως.

### 4.3.5 ΕΓΚΑΤΑΣΤΑΣΗ ΣΕ ΤΟΙΧΟ

#### **DCB107, DCB112, DCB113, DCB115, DCB118, DCB132**

Αυτοί οι φορτιστές έχουν σχεδιαστεί να μπορούν α στερεωθούν σε τοίχο ή να στέκονται όρθιοι πάνω σε τραπέζι ή επιφάνεια εργασίας. Αν πρόκειται να στερεωθεί σε τοίχο, τοποθετήστε τον φορτιστή κοντά σε πρίζα ρεύματος και μακριά από γωνίες ή άλλο εμπόδιο που μπορεί να εμποδίζει τη ροή του αέρα. Χρησιμοποιήστε την πίσω πλευρά του φορτιστή ως πρότυπο για τον καθορισμό της θέσης των βιδών στερέωσης στον τοίχο. Στερεώστε τον φορτιστή με ασφάλεια χρησιμοποιώντας βίδες γυψοσανίδας (αγοράζονται ξεχωριστά) μήκους τουλάχιστον 25,4 mm (1") με κεφαλή βίδας διαμέτρου 7–9 mm (0,28–0,35"), βιδωμένες σε ξύλο σε βέλτιστο βάθος με τρόπο ώστε κάθε βίδα να προεξέχει περίπου 5,5 mm (7/32"). Ευθυγραμμίστε τις εγχοπές στην πίσω πλευρά του φορτιστή με τις βίδες που προεξέχουν και συμπλέξτε τις βίδες πλήρως μέσα στις εγχοπές.

### 4.3.6 ΟΔΗΓΙΕΣ ΚΑΘΑΡΙΣΜΟΥ ΤΟΥ ΦΟΡΤΙΣΤΗ



**ΠΡΟΕΙΔΟΠΟΙΗΣΗ:** Κίνδυνος ηλεκτροπληξίας. Αποσυνδέστε τον φορτιστή από την πρίζα AC πριν τον καθαρίσετε. Ακαθαρσίες και γράσο μπορούν να απομακρυνθούν από το εξωτερικό του φορτιστή με ένα πανί ή μια μαλακή, μη μεταλλική βούρτσα. Μη χρησιμοποιείτε νερό ή οποιαδήποτε διαλύματα καθαρισμού.

### 4.3.7 ΣΗΜΑΝΤΙΚΕΣ ΕΠΙΣΗΜΑΝΣΕΙΣ ΓΙΑ ΤΗ ΦΟΡΤΙΣΗ

- 1) Η μέγιστη διάρκεια ζωής και η βέλτιστη απόδοση μπορούν να επιτευχθούν αν το πακέτο μπαταριών φορτίζεται όταν η θερμοκρασία περιβάλλοντος είναι μεταξύ 18 °C και 24 °C (65 °F έως 75 °F). ΜΗ φορτίζετε το πακέτο μπαταριών σε θερμοκρασία περιβάλλοντος κάτω από +4,5 °C (+40 °F) ή πάνω από +40 °C (+104 °F). Αυτό είναι σημαντικό και θα αποτρέψει σοβαρή ζημιά στο πακέτο μπαταριών.
- 2) Ο φορτιστής και το πακέτο μπαταριών μπορεί να θερμανθούν αισθητά κατά τη φόρτιση. Αυτό είναι κανονικό φαινόμενο και όχι ένδειξη προβλήματος. Για να διευκολύνετε την ψύξη του πακέτου μπαταριών μετά τη χρήση, αποφεύγετε να τοποθετείτε τον φορτιστή ή το πακέτο μπαταριών σε θερμό περιβάλλον, όπως σε μεταλλικό παράπηγμα ή σε μη μονωμένο τρέιλερ.
- 3) Αν το πακέτο μπαταριών δεν φορτίζεται σωστά:
  - a) Ελέγξτε τη λειτουργία της πρίζας συνδέοντας ένα φωτιστικό ή άλλη συσκευή.
  - b) Ελέγξτε μήπως η πρίζα συνδέεται σε διακόπτη φώτων που διακόπτει το ρεύμα όταν σβήνεται τα φώτα.
  - c) Μετακινήστε τον φορτιστή και το πακέτο μπαταριών σε θέση όπου η θερμοκρασία αέρα περιβάλλοντος είναι περίπου 18 °C – 24 °C (65 °F – 75 °F).
- 4) Αν τα προβλήματα φόρτισης επιμένουν, παραδώστε το εργαλείο, το πακέτο μπαταριών και τον φορτιστή στο τοπικό σας κέντρο σέρβις.
- 5) Το πακέτο μπαταριών πρέπει να επαναφορτίζεται όταν δεν είναι σε θέση να παράγει επαρκή ισχύ σε εργασίες που γίνονταν εύκολα πιο πριν. ΜΗ ΣΥΝΕΧΙΣΕΤΕ τη χρήση υπό αυτές τις συνθήκες. Ακολουθήστε τη διαδικασία φόρτισης. Μπορείτε επίσης να φορτίσετε όποτε επιθυμείτε ένα πακέτο μπαταριών που δεν έχει εξαντληθεί πλήρως, χωρίς αυτό να έχει αρνητικές συνέπειες.
- 6) Πρέπει να κρατάτε μακριά από τις κοιλότητες του φορτιστή ξένα υλικά αγωγίμης φύσης, όπως είναι, αλλά χωρίς να περιορίζονται σε, σκόνη από εργασίες λείανσης, μεταλλικά ρινίσματα, σύρμα τριψίματος,

---

αλουμινόχαρτο ή οποιαδήποτε συσσωρευση μεταλλικών σωματιδίων. Πάντα αποσυνδέετε τον φορτιστή από την παροχή ρεύματος όταν δεν υπάρχει πακέτο μπαταριών στην κοιλότητα. Αποσυνδέετε τον φορτιστή από την πρίζα πριν επιχειρήσετε να τον καθαρίσετε.

7) Μην αφήσετε το τροφοδοτικό να παγώσει και μην το βυθίσετε σε νερό ή οποιοδήποτε άλλο υγρό.

#### **4.4 ΠΑΚΕΤΑ ΜΠΑΤΑΡΙΩΝ**

**ΣΗΜΕΙΩΣΗ:** Για τα καλύτερα αποτελέσματα, να βεβαιώνετε ότι το πακέτο μπαταριών είναι πλήρως φορτισμένο.

##### **4.4.1 ΕΓΚΑΤΑΣΤΑΣΗ ΚΑΙ ΑΦΑΙΡΕΣΗ ΤΟΥ ΠΑΚΕΤΟΥ ΜΠΑΤΑΡΙΩΝ (ΕΙΚ. 8B)**

#### **ΓΙΑ ΝΑ ΕΓΚΑΤΑΣΤΗΣΕΤΕ ΤΟ ΠΑΚΕΤΟ ΜΠΑΤΑΡΙΩΝ ΜΕΣΑ ΣΤΗ ΛΑΒΗ ΤΟΥ ΕΡΓΑΛΕΙΟΥ**

- Ευθυγραμμίστε το πακέτο μπαταριών (M) με τις ράγες στο εσωτερικό της λαβής (Εικ. 8b) και εισάγετέ το μέσα στη λαβή έως ότου έχει εδράσει σταθερά μέσα στο εργαλείο και βεβαιωθείτε ότι δεν θα αποσυνδεθεί.

#### **ΓΙΑ ΝΑ ΑΦΑΙΡΕΣΕΤΕ ΤΟ ΠΑΚΕΤΟ ΜΠΑΤΑΡΙΩΝ ΑΠΟ ΤΟ ΕΡΓΑΛΕΙΟ**

- Πιέστε το κουμπί απελευθέρωσης της μπαταρίας και τραβήξτε σταθερά το πακέτο μπαταριών έξω από τη λαβή του εργαλείου. Εισάγετε το μέσα στον φορτιστή όπως περιγράφεται στο τμήμα περί φορτιστή του παρόντος εγχειριδίου.

#### **ΥΠΟΔΕΙΞΕΙΣ ΓΙΑ ΤΗΝ ΑΠΟΘΗΚΕΥΣΗ**

- Το καλύτερο μέρος αποθήκευσης είναι ένα δροσερό και ξηρό μέρος, μακριά από το άμεσο ηλιακό φως και από υπερβολική ζέση ή κρύο. Για βέλτιστη απόδοση και διάρκεια ζωής, αποθηκεύετε τα πακέτα μπαταριών σε θερμοκρασία δωματίου όταν δεν χρησιμοποιούνται.
- Για μεγάλο χρόνο φύλαξης, για τα καλύτερα αποτελέσματα συνιστάται να αποθηκεύετε το πακέτο μπαταριών πλήρως φορτισμένο, σε δροσερό, ξηρό μέρος, έξω από τον φορτιστή.

**ΣΗΜΕΙΩΣΗ:** Τα πακέτα μπαταριών δεν πρέπει να αποθηκεύονται τελείως αποφορτισμένα. Το πακέτο μπαταριών θα χρειαστεί να επαναφορτιστεί πριν τη χρήση.

#### 4.4.2 ΠΑΚΕΤΑ ΜΠΑΤΑΡΙΩΝ ΜΕ ΕΝΔΕΙΞΗ ΕΠΙΠΕΔΟΥ ΦΟΡΤΙΣΗΣ

Ορισμένα πακέτα μπαταριών DEWALT περιλαμβάνουν μια ένδειξη επιπέδου φόρτισης με τρεις πράσινες λυχνίες LED που υποδηλώνουν το επίπεδο φόρτισης που απομένει στο εκάστοτε πακέτο μπαταριών. Η ένδειξη επιπέδου φόρτισης είναι μια προσεγγιστική ένδειξη της φόρτισης που υπολείπεται στο πακέτο μπαταριών, σύμφωνα με τα εξής:

Για να ενεργοποιήσετε την ένδειξη κατάστασης φόρτισης, πατήστε και κρατήστε πατημένο το κουμπί ένδειξης κατάστασης φόρτισης. Θα ανάψει ένας συνδυασμός των τριών πράσινων λυχνιών LED που είναι ενδεικτικός του επιπέδου φόρτισης που απομένει. Όταν το επίπεδο του φορτίου στην μπαταρία είναι κάτω από το χρησιμοποιήσιμο όριο, ο δείκτης φορτίου δεν θα ανάψει και η μπαταρία θα χρειαστεί να επαναφορτιστεί.

**ΣΗΜΕΙΩΣΗ:** Η ένδειξη επιπέδου φόρτισης είναι απλά ενδεικτική του φορτίου που έχει απομένει στο πακέτο μπαταριών. Δεν δείχνει τη λειτουργικότητα του εργαλείου και υπόκειται σε μεταβολές βάσει των εξαρτημάτων του προϊόντος, της θερμοκρασίας και της εφαρμογής του τελικού χρήστη. Για περισσότερες πληροφορίες σχετικά με τα πακέτα μπαταριών με ένδειξη επιπέδου φόρτισης, καλέστε τον αριθμό 1-800-4-DEWALT (1-800-433-9258) ή επισκεφθείτε τον ιστότοπό μας [www.DEWALT.com](http://www.DEWALT.com).

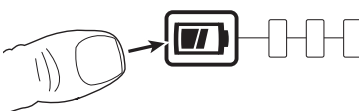

## 5. ΛΕΙΤΟΥΡΓΙΚΗ ΔΙΑΔΙΚΑΣΙΑ

Σε εργαλεία στερέωσης υψηλής ταχύτητας, ο εξοπλισμός μύτης πάντα αποτελείται από τρία στοιχεία: μια σιαγόνα μύτης, μια άτρακτο και ένα ελατήριο καθοδήγησης άτρακτου. Και τα τρία αυτά στοιχεία είναι προσαρμοσμένα στο στοιχείο στερέωσης που τοποθετείται και στο μέγεθος σπής στην εφαρμογή.



**ΠΡΟΕΙΔΟΠΟΙΗΣΗ:** Είναι σημαντικό να έχει τοποθετηθεί ο σωστός εξοπλισμός μύτης στο εργαλείο για να διασφαλίζεται και η αποτελεσματική τοποθέτηση των στοιχείων στερέωσης και η ΑΣΦΑΛΗΣ λειτουργία του εργαλείου. ΔΙΑΒΑΣΤΕ ΤΙΣ ΠΡΟΕΙΔΟΠΟΙΗΣΕΙΣ ΑΣΦΑΛΕΙΑΣ προσεκτικά



**ΠΡΟΕΙΔΟΠΟΙΗΣΗ:** Τηρείτε πάντοτε τις οδηγίες ασφαλείας και τους ισχύοντες κανονισμούς.



**ΠΡΟΕΙΔΟΠΟΙΗΣΗ:** Για να μειώσετε τον κίνδυνο σοβαρού τραυματισμού, αποσυνδέετε το πακέτο μπαταριών πριν πραγματοποιήσετε οποιοδήποτε ρυθμίσεις ή πριν αφαιρέσετε/εγκαταστήσετε πρόσθετα εξαρτήματα εργασίας ή αξεσουάρ



**ΠΡΟΕΙΔΟΠΟΙΗΣΗ:** Για να ελαττώσετε τον κίνδυνο προσωπικού τραυματισμού, να χρησιμοποιείτε **ΠΑΝΤΑ** τη σωστή θέση των χεριών.



**ΠΡΟΕΙΔΟΠΟΙΗΣΗ:** Για να ελαττώσετε τον κίνδυνο προσωπικού τραυματισμού, **ΠΑΝΤΑ** να κρατάτε καλά το εργαλείο για να είστε προετοιμασμένοι σε περίπτωση ξαφνικής αντίδρασης.

### 5.1 ΣΩΣΤΗ ΤΟΠΟΘΕΤΗΣΗ ΤΩΝ ΧΕΡΙΩΝ

Για τη σωστή τοποθέτηση των χεριών απαιτείται ένα χέρι στην κύρια λαβή (j) εκ. Α. Το εργαλείο μπορεί να χρησιμοποιηθεί είτε με το αριστερό είτε με το δεξιό χέρι.

## 5.2 ΦΟΡΤΩΣΗ ΤΟΥ ΕΡΓΑΛΕΙΟΥ

- Βεβαιωθείτε ότι ο μηχανικός δρομέας έχει τοποθετηθεί και είναι με τον σωστό προσανατολισμό ως προς το εργαλείο
- Βιδώστε τις επιλεγμένες σιαγόνες μύτης πάνω στην κάννη του εργαλείου.
- Ανοίξτε τις σιαγόνες μύτης είτε περιστρέφοντας τον εξωτερικό δακτύλιο στις σιαγόνες λειτουργίας μέσω εκκέντρου είτε πιέζοντας προς τα έξω τα άκρα των σιαγόνων, όπως φαίνεται κάτω αριστερά.
- Συνδέστε την μπαταρία στο εργαλείο.
- Επιλέξτε λειτουργία Επαναφόρτωσης και κρατήστε τη σκανδάλη για >1 δευτερόλεπτο μέχρι να ενεργοποιηθεί το εργαλείο και το φως εργασίας να αρχίσει να αναβοσβήνει σε διαστήματα 1 δευτερολέπτο
- Εισάγετε την ήδη συναρμολογημένη άτρακτο, το ελατήριο καθοδήγησης άτρακτου και στοιχεία στερέωσης στις σιαγόνες μύτης έως ότου η άτρακτος υποχωρήσει πλήρως και έρθει σε επαφή με το στοπ άτρακτου. Θα πρέπει να προεξέχει ένας αριθμός στοιχείων στερέωσης από τις σιαγόνες μύτης.
- Υποστηρίζοντας τις σιαγόνες μύτης, πιέστε και κρατήστε πατημένη τη σκανδάλη για >1 s και το εργαλείο θα ενεργοποιηθεί για να μεταβεί στη βασική θέση. Βεβαιωθείτε ότι η άτρακτος και τα πριτσίνια δεν κινούνται με το εργαλείο
- Κλείστε τις σιαγόνες μύτης και βεβαιωθείτε ότι φαίνεται 1 πριτσίνι. Αν η θέση είναι λανθασμένη, ανατρέξτε στην ενότητα Άτρακτος (5.4) για να τη διορθώσετε.

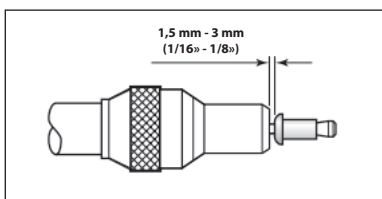
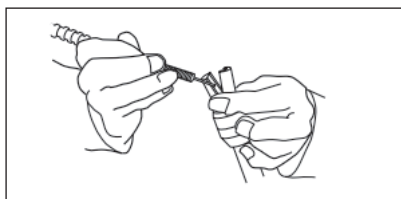

## 5.3 ΠΙΣΩ ΣΙΑΓΟΝΕΣ

### 5.3.1 ΑΦΑΙΡΕΣΗ ΤΗΣ ΦΥΣΙΓΓΑΣ

- Βεβαιωθείτε ότι το εργαλείο είναι στη βασική θέση και η άτρακτος έχει αφαιρεθεί από το εργαλείο.
- Κινήστε προς τα εμπρός την ασφάλιση της φύσιγγας και περιστρέψτε το κάλυμμα φύσιγγας προς τα πάνω για να αποκαλύψετε την φύσιγγα πίσω σιαγόνων
- Ανυψώστε τη λαβή της φύσιγγας και κινήστε την φύσιγγα προς τα πάνω αφαιρώντας την από το εργαλείο
- Η τοποθέτηση της φύσιγγας γίνεται με αντιστροφή αυτής της διαδικασίας

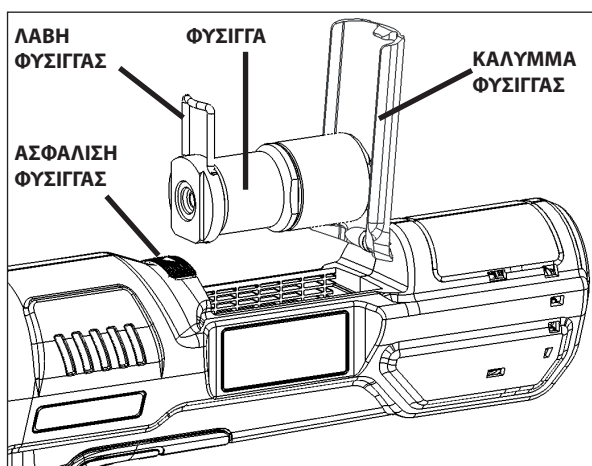

### 5.3.2 ΑΝΤΙΚΑΤΑΣΤΑΣΗ ΤΩΝ ΠΙΣΩ ΣΙΑΓΟΝΩΝ

- Βεβαιωθείτε ότι η φύσιγγα πίσω σιαγόνων έχει αφαιρεθεί από το εργαλείο
- Προσεκτικά σφσιζίτε τον κορμό της φύσιγγας σε κατακόρυφη θέση έτσι ώστε το κάλυμμα άκρου να είναι στραμμένο προς τα πάνω
- Με ένα κλειδί 30 mm ξεβιδώστε το κάλυμμα άκρου από τον κορμό της φύσιγγας
- Αφαιρέστε τον κορμό της φύσιγγας από τον σφιγκτήρα και αφαιρέστε το ελατήριο και τον πυργίσκο σιαγόνων από τον κορμό.
- Οι σιαγόνες βρίσκονται μέσα στον πυργίσκο σιαγόνων, αντικαταστήστε τις αν χρειάζεται.
- Για τη συναρμολόγηση ακολουθήστε την αντίστροφη διαδικασία. Κατά τη συναρμολόγηση βεβαιωθείτε ότι οι σιαγόνες εδράζονται σωστά.

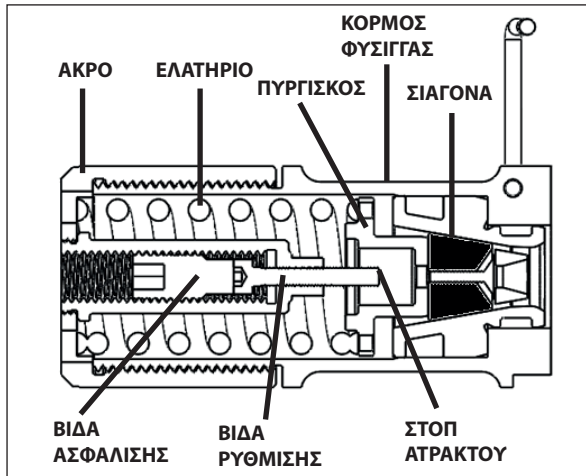

Σημείωση: αυτή είναι μια όψη τομής της φύσιγγας πίσω σιαγόνων

### 5.4 ΑΤΡΑΚΤΟΣ



**ΠΡΟΕΙΔΟΠΟΙΗΣΗ:** Αν και λόγω της κανονικής και σωστής χρήσης των ατράκτων είναι φυσιολογικό να εμφανίζονται μικρή φθορά και σημάδια, οι άτράκτοι πρέπει να εξετάζονται τακτικά για υπερβολικού βαθμού φθορά και σημάδια, και να δίνεται ιδιαίτερη προσοχή στη διάμετρο της κεφαλής, στην περιοχή του κορμού όπου πιάνουν οι πίσω σιαγόνες και σε μεγάλου βαθμού δημιουργία εσοχών στον κορμό και οποιαδήποτε παραμόρφωση της ατράκτου. Οι άτράκτοι που τυχόν υφίστανται αστοχία κατά τη χρήση θα μπορούσαν να εκτιναχθούν με δύναμη από το εργαλείο. Αποτελεί ευθύνη του πελάτη να διασφαλίσετε ότι οι άτράκτοι αντικαθίστανται πριν προκύψουν υπερβολικά επίπεδα φθοράς και πάντα πριν τον μέγιστο συνιστώμενο αριθμό τοποθετήσεων στοιχείων στερέωσης. Επικοινωνήστε με τον τοπικό σας αντιπρόσωπο STANLEY Engineered Fastening που θα σας ενημερώσει σχετικά με αυτόν τον αριθμό μετρώντας το φορτίο διάνοιξης της εφαρμογής σας με ένα βαθμονομημένο εργαλείο δοκιμής.

#### 5.4.1 ΦΟΡΤΩΣΗ ΜΙΑΣ ΑΤΡΑΚΤΟΥ

- Εισάγετε μια άτράκτο στο πίσω άκρο των στοιχείων στερέωσης μέσω του χάρτινου φορέα.
- Περάστε το ελατήριο καθοδήγησης ατράκτου πάνω στην άτράκτο εξασφαλίζοντας σωστό προσανατολισμό όπως φαίνεται παρακάτω
- Πιάνοντας το πίσω άκρο της ατράκτου, σχίστε τον χάρτινο φορέα από γύρω από τα στοιχεία στερέωσης.





#### 5.4.2 ΡΥΘΜΙΣΗ ΤΟΥ ΣΤΟΠ ΤΗΣ ΑΤΡΑΚΤΟΥ

- Αφαιρέστε την άτρακτο από το εργαλείο και βεβαιωθείτε ότι το εργαλείο είναι στη βασική θέση.
- Αφαιρέστε την φύσιγγα πίσω σιαγόνων
- Ανατρέχοντας στην εικόνα στην ενότητα 5.3.2, αφαιρέστε πλήρως την βίδα ασφάλισης που είναι προσβάσιμη από την πλευρά του καλύμματος άκρου
- Χρησιμοποιώντας ένα κλειδί Άλεν 3 mm, προσαρμόστε τη βίδα ρύθμισης όπως χρειάζεται.
- Επανατοποθετήστε τη βίδα ασφάλισης μετά την προσαρμογή της βίδας ρύθμισης.

## 6. ΣΕΡΒΙΣ ΤΟΥ ΕΡΓΑΛΕΙΟΥ

### 6.1 ΣΥΧΝΟΤΗΤΑ ΣΥΝΤΗΡΗΣΗΣ

Στοιχείο	Συχνότητα
Γενική επιθεώρηση εργαλείου	Κάθε μέρα
Ελέγξτε την άτρακτο για φθορά ή ζημιά	Κάθε μέρα
Ελέγξτε και καθαρίστε τις σιαγόνες μύτης	Καθημερινά ή 10.000 εγκαταστάσεις
Ελέγξτε και απολιπνάνετε τον δακτύλιο OP πάνω στη βίδα	Κάθε εβδομάδα
Αφαιρέστε, επιθεωρήστε και καθαρίστε τις πίσω σιαγόνες	Κάθε εβδομάδα
Αποσυναρμολογήστε πλήρως, αντικαταστήστε τα φθαρμένα εξαρτήματα και γρασάρετε το συγκρότημα μετάδοσης κίνησης	500.000 εγκαταστάσεις ή κάθε χρόνο*

\*Επικοινωνήστε με εξουσιοδοτημένο κέντρο σέρβις για τη διεξαγωγή

### 6.2 ΚΑΘΑΡΙΣΜΟΣ



**ΠΑΝΤΑ να φοράτε εγκεκριμένα προστατευτικά ματιών καθ' όλο τον καθαρισμό του εξοπλισμού**

#### 6.2.1 ΕΞΩΤΕΡΙΚΟ ΕΡΓΑΛΕΙΟΥ

Κρατήστε τη σκόνη και τις ακαθαρσίες μακριά από τα ανοίγματα εξαερισμού του μοτέρ χωρίς ψήκτρες. Αν χρειάζεται, χρησιμοποιήστε ένα απαλό, ελαφρά υγρό πανί για να αφαιρέσετε σκόνη και ακαθαρσίες από τα ανοίγματα εξαερισμού.



**ΠΡΟΕΙΔΟΠΟΙΗΣΗ:** Φοράτε εγκεκριμένα προστατευτικά ματιών και εγκεκριμένη μάσκα προστασίας από σκόνη, όταν πραγματοποιείτε αυτή τη διαδικασία.



**ΠΡΟΕΙΔΟΠΟΙΗΣΗ:** Μη χρησιμοποιείτε ποτέ διαλύτες ή άλλα ισχυρά χημικά για τον καθαρισμό των μη μεταλλικών τμημάτων του εργαλείου. Αυτά τα χημικά μπορεί να αποδυναμώσουν τα υλικά που χρησιμοποιούνται σ' αυτά τα εξαρτήματα. Χρησιμοποιείτε ένα πανί που έχει υγρανθεί μόνο με νερό και ήπιο σαπούνι. Ποτέ μην αφήσετε οποιοδήποτε υγρό να εισέλθει στο εργαλείο. Ποτέ μη βυθίσετε κανένα μέρος του εργαλείου σε υγρό.

#### 6.2.2 ΕΛΕΓΧΟΣ ΕΜΦΑΝΙΣΗΣ

Επιθεωρήστε το εργαλείο για τα εξής:

- Ζημιά στις λαβές, στην κάννη και στις σιαγόνες μύτης
- Λασκαρισμένα εξαρτήματα και βίδες
- Τυχόν κηλίδες λαδιού πάνω στα περιβλήματα
- Ξεκόλλημα της εφαρμοστής επικάλυψης (λαστιχένιας λαβής)
- Απόφραξη ανοιγμάτων εξαερισμού
- Δυσανάγνωστες ή απύσυχες προειδοποιητικές ετικέτες

### 6.3 ΟΔΗΓΙΕΣ ΚΑΘΑΡΙΣΜΟΥ ΤΟΥ ΦΟΡΤΙΣΤΗ



**ΠΡΟΕΙΔΟΠΟΙΗΣΗ:** Κίνδυνος ηλεκτροπληξίας. Αποσυνδέστε τον φορτιστή από την πρίζα AC πριν τον καθαρίσετε.

Ακαθαρσίες και γράσο μπορούν να απομακρυνθούν από το εξωτερικό του φορτιστή με ένα πανί ή μια μαλακή, μη μεταλλική βούρτσα.

**ΜΗ** χρησιμοποιείτε νερό ή οποιαδήποτε διαλύματα καθαρισμού

#### 6.4 ΑΝΤΑΛΛΑΚΤΙΚΑ – ΕΡΓΑΛΕΙΟ

Για αναλώσιμα όπως εξοπλισμό μύτης, μηχανικούς δρομείς, ατράκτους και ελατήρια καθοδήγησης, σας παραπέμπουμε στα εγχειρίδια αξεσουάρ που μπορείτε να βρείτε στον ιστότοπό μας στη διεύθυνση <https://www.STANLEYEngineeredFastening.com/resource-center/document-library>

Παρακάτω θα βρείτε μια λίστα διαθέσιμων ανταλλακτικών του εργαλείου

Αριθμός εξαρτήματος	Περιγραφή	Ποσότητα ανά εργαλείο
07151-00403	Πίσω σιαγόνα	1 σετ (2 τεμάχια)
75000-02112	Ετικέτα – Επιλογέα διαδρομής	1
75000-02209	Δακτύλιος OP	1
75000-02400	Κασέτα πίσω σιαγόνων	1
75000-02505	Κάλυμμα πίσω σιαγόνων	1
75000-02507	Εξάρτημα συγκράτησης	1
75000-02509	Πείρος καλύμματος	1

Για οποιοδήποτε αντικαταστάσεις μη αναφερόμενων εξαρτημάτων του εργαλείου, επικοινωνήστε με το τοπικό σας εξουσιοδοτημένο κέντρο σέρβις για να λάβετε περαιτέρω υποστήριξη και καθοδήγηση.

#### 6.5 ΕΠΑΝΑΦΟΡΤΙΖΟΜΕΝΟ ΠΑΚΕΤΟ ΜΠΑΤΑΡΙΩΝ

Το μεγάλης διάρκειας ζωής πακέτο μπαταριών πρέπει να επαναφορτίζεται όταν δεν είναι σε θέση να παράγει επαρκή ισχύ σε εργασίες που γίνοντουσαν εύκολα πιο πριν. Στο τέλος της ωφέλιμης διάρκειας ζωής της, απορρίψτε την με τρόπο που σέβεται το περιβάλλον:

- Εξαντήστε το πακέτο μπαταριών με λειτουργία του εργαλείου και κατόπιν αφαιρέστε το από το εργαλείο
- Οι μπαταρίες ιόντων λιθίου είναι ανακυκλώσιμες. Παραδώστε τις στο κατάστημα αγοράς ή σε τοπικό σταθμό ανακύκλωσης. Τα συλλεγόμενα πακέτα μπαταριών θα ανακυκλώνονται ή θα απορρίπτονται με σωστό τρόπο.

#### 6.6 ΠΡΟΣΤΑΣΙΑ ΤΟΥ ΠΕΡΙΒΑΛΛΟΝΤΟΣ



Χωριστή συλλογή. Το προϊόν αυτό δεν πρέπει να απορρίπτεται μαζί με τα κανονικά οικιακά απορρίμματα.

Αν μελλοντικά διαπιστώσετε ότι το προϊόν STANLEY Engineered Fastening® που έχετε χρειάζεται αντικατάσταση, ή εάν δεν το χρειάζεστε πια, μην το απορρίψετε μαζί με τα οικιακά απορρίμματα.

Παραδώστε το προϊόν αυτό σε σημείο χωριστής συλλογής.

Η χωριστή συλλογή χρησιμοποιημένων προϊόντων και συσκευασιών επιτρέπει την ανακύκλωση και επαναχρησιμοποίηση των υλικών. Η επαναχρησιμοποίηση ανακυκλωμένων υλικών συντελεί στην αποτροπή της ρύπανσης του περιβάλλοντος και μειώνει την απαίτηση για πρώτες ύλες.

Οι τοπικοί κανονισμοί μπορεί να προβλέπουν ξεχωριστή συλλογή ηλεκτρικών προϊόντων από τα νοικοκυριά σε δημοτικές θέσεις συγκέντρωσης απορριμμάτων ή από το κατάστημα όταν αγοράζετε ένα νέο προϊόν.

Ενημερωθείτε για το πλησιέστερο εξουσιοδοτημένο κέντρο επισκευών της περιοχής σας, επικοινωνώντας με τα τοπικά σας γραφεία της STANLEY Engineered Fastening® στη διεύθυνση που αναγράφεται στο παρόν εγχειρίδιο. Εναλλακτικά, μια λίστα με τα εξουσιοδοτημένα κέντρα επισκευών STANLEY Engineered Fastening® και πλήρεις λεπτομέρειες για τις υπηρεσίες που παρέχονται μετά την πώληση, καθώς και στοιχεία επικοινωνίας υπάρχουν στο διαδίκτυο, στη διεύθυνση: [www.STANLEYEngineeredFastening.com](http://www.STANLEYEngineeredFastening.com)

## 7. ΔΗΛΩΣΗ ΣΥΜΜΟΡΦΩΣΗΣ ΕΚ

Οδηγία Μηχανημάτων 2006/42/ΕΚ

Μετάφραση του πρωτοτύπου

Εμείς, η **Avdel UK Limited** με διεύθυνση **Stanley House, Works Road, Letchworth Garden City, Hertfordshire, SG6 1JY UNITED KINGDOM (ΗΝ. ΒΑΣΙΛΕΙΟ)**, δηλώνουμε με αποκλειστική μας ευθύνη ότι το προϊόν:

**Περιγραφή**

Εργαλείο μπαταρίας τοποθέτησης πριτσινιών υψηλής ταχύτητας

**Μάρκα/Μοντέλο**

STANLEY Assembly Technologies 75000-02000

**Αρ. Σειράς**

Συμμορφώνεται με τις Οδηγίες ΕΚ 2014/30/ΕΕ, 2011/65/ΕΕ, 2006/42/ΕΚ και τα ακόλουθα εναρμονισμένα πρότυπα

### **Ασφάλεια:**

Οδηγία περί μηχανημάτων

2006/42/ΕΚ: EN 62841-1:2015

### **Ηλεκτρομαγνητική συμβατότητα (ΗΜΣ):**

Οδηγία Ηλεκτρομαγνητικής συμβατότητας (ΗΜΣ)

2014/30/ΕΕ: EN 55014-1:2017

EN 55014-2:2015

### **Περιορισμός Επικίνδυνων Ουσιών (RoHS):**

2011/65/ΕΕ: EN 63000:2018

Ο τεχνικός φάκελος συντάχθηκε σύμφωνα με το Παράρτημα 1, παράγραφος 1.7.4.1, της ακόλουθης Οδηγίας: 2006/42/ΕΚ Οδηγία περί μηχανημάτων (Διάταγμα Ην. Βασιλείου 2008 Αρ. 1597 - Παροχή κανονισμών (ασφαλείας) μηχανημάτων).

Ο κάτωθι υπογεγραμμένος δηλώνει τα παρόντα εξ ονόματος της STANLEY Assembly Technologies

Ευρώπη

**A. K. Seewraj**

**Τεχνικός Διευθυντής- Ην. Βασίλειο**

Avdel UK Limited,

Stanley House, Works Road, Letchworth Garden City, Hertfordshire,

SG6 1JY UNITED KINGDOM (ΗΝΩΜΕΝΟ ΒΑΣΙΛΕΙΟ)

**Τοποθεσία έκδοσης**

Letchworth Garden City, Ην. Βασίλειο

**Ημερομηνία έκδοσης**

07/07/2020



Ο παρών μηχανολογικός εξοπλισμός βρίσκεται σε συμμόρφωση με την Οδηγία περί μηχανημάτων 2006/42/ΕΚ.

DEKRA



**STANLEY**  
Engineered Fastening

---

## 8. ΠΡΟΣΤΑΤΕΨΤΕ ΤΗΝ ΕΠΕΝΔΥΣΗ ΣΑΣ

### 8.1 STANLEY ENGINEERED FASTENING - ΕΓΓΥΗΣΗ ΗΛΕΚΤΡΙΚΟΥ ΕΡΓΑΛΕΙΟΥ

Η STANLEY Engineered Fastening εγγυάται ότι αυτό το εργαλείο έχει κατασκευαστεί με μεγάλη προσοχή και ότι θα είναι απαλλαγμένο από ελαττώματα σε υλικό και εργασία υπό την προϋπόθεση κανονικής χρήσης και σέρβις για περίοδο ενός (1) έτους. Η εγγύηση αυτή έχει εφαρμογή μόνο για τον πρώτο αγοραστή του εργαλείου για αρχική χρήση.

#### **Εξαιρέσεις:**

##### **Κανονική φθορά**

Περιοδική συντήρηση, επισκευές και ανταλλακτικά λόγω κανονικής φθοράς εξαιρούνται από την κάλυψη.

##### **Κακομεταχείριση & κακή χρήση.**

Εξαιρούνται από την κάλυψη βλάβες ή ζημιές από ακατάλληλη λειτουργία, αποθήκευση, κακή χρήση ή κακομεταχείριση, ατύχημα ή αμέλεια, όπως φυσική ζημιά.

##### **Μη εξουσιοδοτημένο σέρβις ή τροποποίηση.**

Εξαιρούνται από την κάλυψη βλάβες ή ζημιές που προκύπτουν από σέρβις, δοκιμή, ρύθμιση, εγκατάσταση, συντήρηση, μετατροπή ή τροποποίηση με οποιονδήποτε τρόπο από οποιονδήποτε άλλον πλην της STANLEY Engineered Fastening ή τα εξουσιοδοτημένα κέντρα σέρβις της.

Με το παρόν αποκλείονται όλες οι άλλες εγγυήσεις, ρητές ή σιωπηρές, περιλαμβανομένων οποιονδήποτε εγγυήσεων εμπορευσιμότητας ή καταλληλότητας για συγκεκριμένη χρήση.

Σε περίπτωση που το προϊόν δεν ανταποκριθεί στην περίοδο εγγύησης, επιστρέψτε άμεσα το εργαλείο στο εξουσιοδοτημένο από το εργοστάσιό μας κέντρο σέρβις που βρίσκεται πιο κοντά σας. Για μια λίστα εξουσιοδοτημένων κέντρων σέρβις STANLEY Engineered Fastening σε ΗΠΑ ή Καναδά, επικοινωνήστε μαζί μας στον αριθμό μας δωρεάν κλήσης (877)364 2781.

Εκτός των ΗΠΑ και του Καναδά, επισκεφθείτε τον ιστότοπό μας **[www.StanleyEngineeredFastening.com](http://www.StanleyEngineeredFastening.com)** για να βρείτε την πλησιέστερή σας τοποθεσία STANLEY Engineered Fastening.

Τότε η STANLEY Engineered Fastening θα αντικαταστήσει, χωρίς δική σας χρέωση, οποιοδήποτε εξάρτημα ή εξαρτήματα βρούμε ότι έχουν υποστεί βλάβη λόγω ελαττωματικού υλικού ή εργασίας, και θα επιστρέψουμε το υλικό με προπληρωμένη αποστολή. Αυτό αποτελεί τη μοναδική μας υποχρέωση βάσει της παρούσας εγγύησης. Σε καμία περίπτωση δεν θα φέρει η STANLEY Engineered Fastening την ευθύνη για οποιοσδήποτε παρεπόμενες ή ειδικές ζημιές προερχόμενες από την αγορά ή τη χρήση του παρόντος εργαλείου.

### 8.2 ΚΑΤΑΧΩΡΙΣΤΕ ONLINE ΤΟ ΗΛΕΚΤΡΙΚΟ ΕΡΓΑΛΕΙΟ ΣΑΣ ΤΟΠΟΘΕΤΗΣΗΣ ΠΡΙΤΣΙΝΙΩΝ ΥΨΗΛΗΣ ΤΑΧΥΤΗΤΑΣ

Για να καταχωρίσετε την εγγύησή σας online, επισκεφθείτε μας [www.STANLEYEngineeredFastening.com/popavdel-powertools/warranty-card](http://www.STANLEYEngineeredFastening.com/popavdel-powertools/warranty-card)

Ευχαριστούμε που επιλέξατε ένα εργαλείο μάρκας STANLEY Engineered Fastening STANLEY Assembly Technologies.

## 9. ΟΔΗΓΟΣ ΑΝΤΙΜΕΤΩΠΙΣΗΣ ΠΡΟΒΛΗΜΑΤΩΝ

Σύμπτωμα	Αιτία	Λύση
Το εργαλείο δεν λειτουργεί όταν πατάτε τη σκανδάλη.	Η μπαταρία παρουσιάζει βλάβη	Αντικαταστήστε την μπαταρία
	Η μπαταρία δεν είναι πλήρως φορτισμένη	Φορτίστε την μπαταρία (4.3.1)
	Η μπαταρία δεν έχει εδράσει πλήρως	Αφαιρέστε την μπαταρία και επανατοποθετήστε την. Πραγματοποιήστε επαναφορά του εργαλείου στη βασική θέση.
	Το πακέτο μπαταριών έχει φθάσει στο όριο θερμοκρασίας λειτουργίας λόγω συνεχόμενης χρήσης ή βλάβης.	Αφαιρέστε την μπαταρία & αφήστε τη να κρυσώσει. Τοποθετήστε μπαταρία και πραγματοποιήστε επαναφορά του εργαλείου στη βασική θέση.
	Δεν ανιχνεύεται φύσιγγα πίσω σιαγόνων	Εισάγετε την φύσιγγα πίσω σιαγόνων στο εργαλείο
	LED αναβοσβήνει (διαστήματα 1 s)	Το εργαλείο είναι σε λειτουργία επαναφόρτωσης. Κρατήστε τη σκανδάλη πατημένη για >1 s για επαναφορά στη βασική θέση
	Ανοικτό κάλυμμα φύσιγγας πίσω σιαγόνων	Κλείστε το κάλυμμα φύσιγγας και ασφαλίστε το στη θέση του με την ασφάλιση φύσιγγας
Το εργαλείο δεν επιστρέφει στη βασική θέση όταν ελευθερώνεται η σκανδάλη.	Ηλεκτρική δυσλειτουργία.	Αφαιρέστε την μπαταρία, περιμένετε 2 δευτερόλεπτα και κατόπιν εισάγετέ την πάλι. Επαναφέρετε το εργαλείο στη βασική θέση χρησιμοποιώντας τη σκανδάλη (4.2.2)
Ο επιλογέας διαδρομής δεν περιστρέφεται	Εργαλείο όχι σε βασική θέση (κολλημένο σε λειτουργία επαναφόρτωσης)	Τραβήξτε τη σκανδάλη για >1 s έως ότου η LED αναβοσβήνει σε κανονικά διαστήματα 1 δευτερολέπτου. Τοποθετήστε την άτρακτο και τραβήξτε τη σκανδάλη για >1 s για να επαναφέρετε το εργαλείο στη βασική θέση.
		Πατήστε γρήγορα δύο φορές τη σκανδάλη σε λειτουργία επαναφόρτωσης για να επαναφέρετε το εργαλείο στη βασική θέση
	Η μπαταρία αφαιρέθηκε από το μέσον της διαδρομής του εργαλείου (εργαλείο κολλημένο σε λειτουργία τοποθέτησης στοιχείων στερέωσης)	Το εργαλείο είναι σε λειτουργία τοποθέτησης στοιχείων στερέωσης, επανατοποθετήστε την μπαταρία στο εργαλείο και τραβήξτε τη σκανδάλη για να ενεργοποιήσετε τη λειτουργία.
	Υπερφόρτωση εργαλείου μέσα στην εφαρμογή (Λειτουργία τοποθέτησης στοιχείων στερέωσης)	Ελέγξτε την εφαρμογή (μεγέθη οπίων και πάχη ελασμάτων) με βάση τις προδιαγραφές. Σε λειτουργία τοποθέτησης στοιχείων στερέωσης, τραβήξτε τη σκανδάλη <0,5 δευτερόλεπτα και αφήστε τη σκανδάλη για να γίνει επαναφορά θέσης.
	Εργαλείο κολλημένο μέσα στην εφαρμογή (εργαλείο κολλημένο σε λειτουργία τοποθέτησης στοιχείων στερέωσης)	Θα πρέπει να καταστραφεί η άτρακτος για να ελευθερωθεί το εργαλείο. (αποκόψτε με τρόχισμα την κεφαλή της άτρακτου)

Σύμπτωμα	Αιτία	Λύση
Το εργαλείο δεν τοποθετεί στοιχεία στερέωσης	Η μπαταρία παρουσιάζει βλάβη	Αντικαταστήστε την μπαταρία
	Η φόρτιση της μπαταρίας είναι χαμηλή	Επαναφορτίστε την μπαταρία
	Υψηλό φορτίο διάνοιξης	Ελέγξτε το κράτημα του στοιχείου στερέωσης και το μέγεθος οπών της εφαρμογής
	Ελέγξτε αν το μέγεθος της ατράκτου είναι σωστό	
	Φθαρμένες ή σπασμένες πίσω σιαγόνες	Καινούργιες πίσω σιαγόνες (5.3.2)
	Φθαρμένες ή σπασμένες σιαγόνες μύτης	Νέες σιαγόνες μύτης
Θόρυβος συμπλέκτη κατά την τοποθέτηση στοιχείου στερέωσης	Το εργαλείο υπερφορτώνεται μέσα στην εφαρμογή	Ελέγξτε την εφαρμογή (μεγέθη οπών και πάχη ελασμάτων) με βάση τις προδιαγραφές.
Θόρυβος συμπλέκτη, εργαλείο δεν ενεργοποιείται	Συμπληρώθηκε η ωφέλιμη διάρκεια ζωής του συμπλέκτη	Αφαιρέστε την μπαταρία, παραδώστε το εργαλείο για σέρβις στο πλησιέστερο εγκεκριμένο Κέντρο σέρβις STANLEY
"Ολίσθηση της ατράκτου" – οι σιαγόνες δεν πιάνουν στην άτρακτο	Φθαρμένες ή λερωμένες πίσω σιαγόνες	Καθαρίστε ή αντικαταστήστε όπως χρειάζεται (5.3.2)
	Σπασμένο ελατήριο μέσα στη φύσιγγα	Αντικαταστήστε όπως χρειάζεται (5.3)
Ανέφικτη η εισαγωγή της ατράκτου κατά την επαναφόρτωση Οι σιαγόνες δεν ελευθερώνουν την άτρακτο	Σταδιακή μετακίνηση του μηχανισμού κίνησης	Αντικαταστήστε τη στεγανοποίηση OP στον κοχλία σφαιριδίου
	Πίσω σιαγόνες κολλημένες μεταξύ τους	Καθαρίστε ή αντικαταστήστε τις σιαγόνες όπως χρειάζεται (5.3)
Οι πίσω σιαγόνες παραμένουν ανοικτές	Το εργαλείο είναι σε ανοικτή θέση	Τραβήξτε τη σκανδάλη για >1 s έως ότου η LED αναβοσβήνει σε κανονικά διαστήματα 1 δευτερολέπτου. Τοποθετήστε την άτρακτο και τραβήξτε τη σκανδάλη για >1 s για να επαναφέρετε το εργαλείο στη βασική θέση.
	Λανθασμένα εγκατεστημένη φύσιγγα πίσω σιαγόνων	Βεβαιωθείτε ότι έχουν εγκατασταθεί σωστά οι πίσω σιαγόνες (5.3.2)
Ανέφικτη η αφαίρεση της φύσιγγας πίσω σιαγόνων	Η άτρακτος είναι ακόμα τοποθετημένη στο εργαλείο	Ακολουθήστε τις οδηγίες για να αφαιρέσετε την άτρακτο (αντίστροφη διαδικασία του 5.2)
	Το εργαλείο είναι σε ανοικτή θέση	Δείτε τις οδηγίες Το εργαλείο είναι σε ανοικτή θέση

Σύμπτωμα	Αιτία	Λύση
Δεν τροφοδοτούνται στοιχεία στερέωσης μέσα από τις σιαγόνες μύτης	Φθαρμένες πίσω σιαγόνες	Αντικαταστήστε τις πίσω σιαγόνες (5.3)
	Λανθασμένος προσανατολισμός του δρομέα	Επανατοποθετήστε εξασφαλίζοντας σωστό προσανατολισμό (4.2.3)
	Λανθασμένες σιαγόνες μύτης	Τοποθετήστε σωστές σιαγόνες μύτης
	Δεν έχει τοποθετηθεί ελατήριο καθοδήγησης ατράκτου	Τοποθετήστε σωστό ελατήριο καθοδήγησης ατράκτου
	Λανθασμένο διάκενο μεταξύ κεφαλής στοιχείου στερέωσης και σιαγόνων μύτης όταν είναι κλειστές	Ρυθμίστε το διάκενο σε 1,5 mm – 3 mm (1/16" – 1/8") (5.2)
	Ο δρομέας κολλάει	Καθαρίστε και λαδώστε τον δρομέα Ελέγξτε το άνοιγμα της κάννης για υπολείμματα
	Αδύναμο εξωτερικό ελατήριο γύρω από τον δρομέα	Αντικαταστήστε τον δρομέα (4.2.3)
	Έχει τοποθετηθεί λανθασμένο ελατήριο καθοδήγησης ατράκτου	Τοποθετήστε σωστό ελατήριο καθοδήγησης ατράκτου
	Συσώρευση υπολειμμάτων στις σιαγόνες μύτης	Καθαρίστε τις σιαγόνες μύτης, απλώστε μια συντηρητική ποσότητα γράσου βάσης λιθίου στις εσωτερικές επιφάνειες επαφής
Υπερβολική φθορά των πίσω σιαγόνων	Υψηλό φορτίο διάνοιξης	Ελέγξτε το μέγεθος οπών της εφαρμογής και το πάχος καθώς και την ικανότητα κρατήματος των στοιχείων στερέωσης
Τροφοδοτούνται περισσότερα από ένα στοιχεία στερέωσης τη φορά	Ολίσθηση της ατράκτου	Ελέγξτε σύμφωνα με το τμήμα "Ολίσθηση της ατράκτου"
	Λανθασμένο διάκενο μεταξύ κεφαλής στοιχείου στερέωσης και σιαγόνων μύτης σε φορτωμένη κατάσταση	Ρυθμίστε το διάκενο σε 1,5 mm – 3 mm (1/16" – 1/8")

\*Θα μπορούσατε να αναφέρετε άλλα συμπτώματα στον τοπικό σας αντιπρόσωπο STANLEY Engineered fastening ή σε κέντρο επισκευών.

©2020 STANLEY Black & Decker

Tüm Hakları Saklıdır.

Burada sunulan bilgiler, STANLEY Engineered Fastening'den önceden açık ve yazılı izin alınmadan kopyalanamaz ve/veya herhangi bir şekilde (elektronik veya mekanik olarak) açıklanamaz. Burada sunulan bilgiler, bu ürünün piyasaya sunulduğu anda bilinen verilere bağlı olarak belirlenmiştir. STANLEY Engineered Fastening devamlı ürün geliştirme politikasına sahiptir ve bu yüzden ürünler değişebilir. Burada sunulan bilgiler, STANLEY Engineered Fastening'in sunduğu şekildeki ürün için geçerlidir. Bu yüzden, STANLEY Engineered Fastening ürünün orijinal özelliklerindeki farklılıklardan dolayı ortaya çıkan hasarlardan sorumlu tutulamaz.

Burada sunulan bilgiler büyük dikkatle hazırlanmıştır. Fakat, STANLEY Engineered Fastening bilgilerinin hatalı olması veya bunun yaratacağı sorunlarla ilgili sorumluluk kabul etmemektedir. STANLEY Engineered Fastening, üçüncü kişilerin yürüttüğü etkinliklerden ortaya çıkan hasarlar konusunda sorumluluk kabul etmeyecektir. STANLEY Engineered Fastening tarafından kullanılan iş isimleri, ticari isimler, tescilli ticari markalar vs. ticari markaların korunması ile ilgili kanunlar uyarınca herkes tarafından serbestçe kullanılabildiği anlaşılmayacaktır.

## İÇERİK

<b>1. GÜVENLİK TANIMLARI</b> .....	<b>378</b>
1.1 ELEKTRİKLİ ALETLER İÇİN GENEL GÜVENLİK UYARILARI .....	378
1.2 ETİKETLER VE SİMGELER .....	381
1.3 BATARYALAR VE ŞARJ CİHAZLARI .....	382
<b>2. ÖZELLİKLER</b> .....	<b>385</b>
2.1 TEKNİK VERİLER .....	385
2.2 AMBALAJ İÇERİĞİ .....	386
2.3 PERÇİN UYUMLULUĞU .....	386
2.4 TEMEL BİLEŞEN LİSTESİ (ŞEKİL. A.) .....	386
2.5 İSTEĞE BAĞLI AKSESUARLAR .....	387
<b>3. ALET KULLANIMI VE AYARI</b> .....	<b>387</b>
3.1 KULLANIM ALANI .....	387
<b>4. KULLANIM TALİMATLARI</b> .....	<b>388</b>
4.1 BATARYA .....	388
4.2 ALET AYARLARI .....	388
4.3 ŞARJ CİHAZLARI .....	390
4.4 BATARYALAR .....	392
<b>5. ÇALIŞTIRMA PROSEDÜRÜ</b> .....	<b>393</b>
5.1 DOĞRU EL POZİSYONU .....	393
5.2 ALETİ YÜKLEME .....	393
5.3 KUYRUK ÇENELER .....	394
5.4 MANDREL .....	395
<b>6. ALET BAKIMI</b> .....	<b>396</b>
6.1 BAKIM SIKLIĞI .....	396
6.2 TEMİZLEME .....	396
6.3 ŞARJ CİHAZI TEMİZLEME TALİMATLARI .....	396
6.4 YEDEK PARÇALAR - ALET .....	396
6.5 ŞARJ EDİLEBİLİR BATARYA .....	397
6.6 ÇEVRENİN KORUNMASI .....	397
<b>7. AB UYGUNLUK BEYANI</b> .....	<b>398</b>
<b>8. YATIRIMINIZI KORUYUN</b> .....	<b>399</b>
8.1 STANLEY ENGINEERED FASTENING ELEKTRİKLİ ALET GARANTİ BİLGİLERİ .....	399
8.2 PERÇİN YERLEŞTİRME ALETİNİZİ İNTERNET ÜZERİNDEN KAYDEDİN .....	399
<b>9. SORUN GİDERME KILAVUZU</b> .....	<b>400</b>





Bu aleti kullanacak veya montajını yapacak kişiler, aşağıdaki güvenlik uyarıları ve talimatlarına özellikle dikkat ederek bu kullanım kılavuzunu mutlaka okumalıdır.

## 1. GÜVENLİK TANIMLARI

Aşağıdaki tanımlar, her işaret sözcüğü açısından ciddiyet derecesini gösterir. Lütfen kılavuzu okuyun ve bu simgelere dikkat edin.



**TEHLİKE:** Engellenmemesi halinde ölüm veya ciddi yaralanma ile sonuçlanabilecek çok yakın bir tehlikeli durumu gösterir.



**UYARI:** Engellenmemesi halinde ölüm veya ciddi yaralanma ile sonuçlanabilecek potansiyel bir tehlikeli durumu gösterir.



**DİKKAT:** Engellenmemesi halinde önemsiz veya orta dereceli yaralanma ile sonuçlanabilecek potansiyel bir tehlikeli durumu gösterir.



(Sözcüksüz kullanıldığında) Güvenlikle ilgili bir mesajı belirtir.

**İKAZ:** Engellenmemesi halinde maddi hasara neden olabilecek, yaralanma ile ilişkisi olmayan durumları gösterir.



Elektrik çarpması riskini belirtir



Yangın riskini belirtir

**Bu ürünün uygun olmayan şekilde kullanım veya bakımı, ciddi yaralanmalara veya üründe hasara neden olabilir. Bu ekipmanı kullanmadan önce, tüm uyarı ve çalıştırma talimatlarını okuyup anlayın. Elektrikli aletleri kullanırken, kişisel yaralanma riskini azaltmak için temel güvenlik önlemlerine her zaman uyulmalıdır.**

Herhangi bir ayarlama, aksesuar değişimi veya elektrikli aletlerin saklanması öncesinde fişi güç kaynağından çekin ve/veya bataryayı aletten ayırın. Bu tür önleyici güvenlik tedbirleri elektrikli aletin istem dışı olarak çalıştırılması riskini azaltacaktır.

- STANLEY Engineered Fastening Hızlı Perçin Takma Aletlerini üretildiği amaç dışında bir amaçla kullanmayın.
- Sadece üreticinin tavsiye ettiği parçaları, perçinleri ve aksesuarları kullanın
- Bu elektrikli aleti yalnızca özel olarak tanımlanmış bataryalarla kullanın

### 1.1 ELEKTRİKLİ ALETLER İÇİN GENEL GÜVENLİK UYARILARI



**UYARI!** Bu aletle birlikte verilen tüm güvenlik uyarılarını, talimatlarını, resimlerini ve teknik özellik bilgilerinizi okuyun. Bu talimatların herhangi birisine uyulmaması elektrik çarpması, yangın ve/veya ciddi yaralanma riskine neden olabilir.

### BÜTÜN UYARI VE GÜVENLİK TALİMATLARINI İLERİDE BAKMAK ÜZERE MUHAFAZA EDİN

Aşağıda yer alan uyarılardaki "elektrikli alet" terimi şebeke elektriğiyle (kablolu) veya akü bataryayla (şarjlı) çalışan elektrikli aletinizi ifade etmektedir.

#### 1.1.1 ÇALIŞMA ALANI EMNİYETİ

- a) Çalışma alanını temiz ve aydınlık tutun. Karışık ve karanlık alanlar kazaya davetiye çıkarır.
- b) Elektrikli aletleri, yanıcı sıvıların, gazların veya tozun var olduğu patlayıcı atmosferlerde KULLANMAYIN. Güç aletleri tozu veya dumanı ateşleyebilecek kıvılcımlar çıkarmaktadır.
- c) Bir elektrikli aleti kullanırken, çocukları ve çevredekileri uzak tutun. Dikkatinizin dağılması kontrolü yitirmenize neden olabilir.

### 1.1.2 ELEKTRİK GÜVENLİĞİ

- a) Elektrikli aletlerin fişleri prizlere uygun olmalıdır. Fiş üzerinde kesinlikle hiçbir değişiklik yapmayın. Topraklı elektrikli aletlerde hiçbir adaptör fişi kullanmayın. *Değiştirilmemiş fişler ve uygun prizler elektrik çarpması riskini azaltacaktır.*
- b) Borular, radyatörler, ocaklar ve buzdolapları gibi topraklanmamış yüzeylerle vücut temasından kaçının. *Vücudunuzun toprağa teması halinde yüksek bir elektrik çarpması riski vardır.*
- c) Elektrikli aletleri yağmura veya neme maruz bırakmayın. *Elektrikli alete su girmesi elektrik çarpması riskini artıracaktır.*
- d) Kabloyu amacı dışında kullanmayın. Elektrikli aleti kesinlikle kablosundan tutarak taşımayın, çekmeyin veya prizden çıkartmayın. Kabloyu sıcaktan, yağdan, keskin kenarlardan veya hareketli parçalardan uzak tutun. *Hasarlı veya dolaşmış kablolar elektrik çarpması riskini artırır.*
- e) Bir elektrikli aleti dış mekanlarda kullanırken, dış mekan kullanımına uygun bir uzatma kablosu kullanın. *Açık havada kullanıma uygun bir kablonun kullanılması elektrik çarpması riskini azaltır.*
- f) Elektrikli aleti nemli bir konumda çalıştırmak kaçınılmazsa, bir topraklama arızası devre şalteri (GFCI) korumalı bir priz kullanın. *Bir GFCI kullanımı elektrik çarpması riskini azaltır.*

### 1.1.3 KİŞİSEL GÜVENLİK

- a) Elektrikli aleti kullanırken tetikte kalın, ne yaptığınıza dikkat edin ve sağduyulu davranın. Elektrikli bir aleti yorgunken veya ilaç ya da alkolün etkisi altındayken kullanmayın. *Güç aletlerini çalıştırırken bir anlık dikkatsizlik ciddi kişisel yaralanmalara yol açabilir.*
- b) Kişisel koruyucu ekipmanları mutlaka kullanın. Daima koruyucu gözlük takın. *Koşullara uygun toz maskesi, kaymayan güvenlik ayakkabıları, barek veya kulaklık gibi koruyucu donanımların kullanılması kişisel yaralanmaları azaltacaktır.*
- c) İstem dışı çalıştırılmasını önleyin. Cihazı güç kaynağına ve/veya bataryaya bağlamadan, yerden kaldırmadan veya taşımadan önce düğmenin kapalı konumda olduğundan emin olun. *Aleti, parmağınız tetik üzerinde bulunacak şekilde taşımak veya açık durumdaki elektrikli aletleri elektrik şebekesine bağlamak kazaya davetiye çıkartır.*
- d) Elektrikli aleti açık duruma getirmeden önce tüm ayarlama anahtarlarını çıkarın. *Elektrikli aletin hareketli bir parçasına takılı kalmış bir anahtar fiziksel yaralanmaya neden olabilir.*
- e) Ulaşmakta zorlandığınız yerlerde kullanmayın. Ayağınızı daima sağlam ve dengeli basın. *Bu, beklenmedik durumlarda elektrikli aletin daha iyi kontrol edilmesine olanak tanır.*
- f) Uygun kıyafetler giyin. Bol elbiseler giymeyin ve takı takmayın. Saçınız ve elbiselerinizi hareketli parçalardan uzak tutun. *Bol giysiler, mücevherler veya uzun saç hareketli parçalara takılabilir.*
- g) Eğer kullandığınız üründe toz emme ve toplama özellikleri olan ataşmanlar varsa bunların bağlı olduğundan ve doğru şekilde kullanıldığından emin olun. *Bu cihazların kullanılması tozla ilgili tehlikeleri azaltabilir.*
- h) Aletlerin sık kullanılmasından edindiğiniz bilgi birikiminin sizi aşırı rehavete sürüklemesine izin vermeyin ve alet güvenliğiyle ilgili ilkeleri göz ardı etmeyin. *Dikkatsiz bir eylem, saniyeden bile daha kısa sürede ciddi yaralanmalara neden olabilir.*

### 1.1.4 ELEKTRİKLİ ALETLERİN KULLANIMI VE BAKIMI

- a) Elektrikli aleti zorlamayın. Uygulamanız için doğru elektrikli aleti kullanın. *Doğru elektrikli alet, belirlendiği kapasite ayarında kullanıldığında daha iyi ve güvenli çalışacaktır.*
- b) Düğme açmıyor ve kapatmıyorsa elektrikli aleti kullanmayın. *Düğmeyle kontrol edilemeyen tüm elektrikli aletler tehlikelidir ve tamir edilmesi gerekmektedir.*
- c) Herhangi bir ayarlama, aksesuar değişimi veya elektrikli aletlerin saklanması öncesinde fişi güç kaynağından çekin ve/veya ayrılabilir özellikteyse bataryayı aletten ayırın. *Bu tür önleyici güvenlik tedbirleri elektrikli aletin istem dışı olarak çalıştırılması riskini azaltacaktır.*
- d) Elektrikli aleti, çocukların ulaşamayacağı yerlerde saklayın ve elektrikli aleti tanımayan veya bu talimatları bilmeyen kişilerin elektrikli aleti kullanmasına izin vermeyin. *Elektrikli aletler, eğitimsiz kullanıcıların elinde tehlikelidir.*

- e) Elektrikli aletleri ve aksesuarları muhafaza edin. Hareketli parçalardaki hizalama hatalarını ve tutuklukları, parçalardaki kırılmalar ve elektrikli aletin çalışmasını etkileyebilecek tüm diğer koşulları kontrol edin. Hasarlı ise, elektrikli aleti kullanmadan önce tamir ettirin. *Kazaların çoğu, elektrikli aletlerin bakımının yeterli şekilde yapılmamasından kaynaklanır.*
- f) Kesim aletlerini keskin ve temiz tutun. *Bakımı uygun şekilde yapılmış keskin kesim uçlu kesim aletlerinin sıkışma ihtimali daha düşüktür ve kontrol edilmesi daha kolaydır.*
- g) Elektrikli aleti, aksesuarlarını ve aletin diğer parçalarını kullanırken bu talimatlara mutlaka uyun ve çalışma ortamının koşullarını ve yapılacak işin ne olduğunu göz önünde bulundurun. *Elektrikli aletin öngörülen işlemler dışındaki işlemler için kullanılması tehlikeli durumlara neden olabilir.*
- h) Tutamakları ve tutma yerlerini kuru, temiz ve yağdan arındırılmış şekilde muhafaza edin. *Kaygan tutamaklar ve tutma yerleri, beklenmedik durumlarda aletin güvenli şekilde taşınmasına ve kontrol edilmesine izin vermez*

#### 1.1.5 ŞARJLI ALETİN KULLANIM VE BAKIMI

- a) Sadece üretici tarafından belirtilen şarj cihazı ile şarj edin. *Bir batarya türü için uygun bir şarj cihazı, başka bir batarya ile kullanıldığında yangın riski oluşturabilir.*
- b) Elektrikli aletleri yalnızca özel olarak tanımlanmış bataryalarla kullanın. *Başka bataryaların kullanımı yaralanma ve yangın riski oluşturabilir.*
- c) Batarya kullanımda değilken, ataç, bozuk para, anahtar, çivi, vida veya terminaller arasında kondağa neden olabilecek diğer küçük metal nesnelere uzak tutulmalıdır. *Batarya terminallerinin kısa devre yaptırılması yanık veya yangına neden olabilir.*
- d) Uygun olmayan koşullarda, batarya sıvı sızıntısı yapabilir; sıvıya temas etmekten kaçın. *Kazara temas etmeniz halinde suyla yıkayın. Sıvı, gözlerinize temas ederse, ayrıca bir doktora başvurun. Bataryadan sıvı sızması tahriş veya yanıklara neden olabilir.*
- e) Hasarlı veya üzerinde değişiklik yapılmış bir batarya veya aleti kullanmayın. *Hasarlı ya da üzerinde değişiklik yapılmış bataryalar, beklenmeyen davranışlar sergileyebilir ve bunların sonucunda, yangın, patlama veya yaralanma riski ortaya çıkar.*
- f) Bir batarya ya da aleti, ateşe veya aşırı sıcaklıklara maruz bırakmayın. *Ateşe veya 130 °C üzeri sıcaklıklara maruz kalma durumunda patlama meydana gelebilir.*
- g) Tüm şarj talimatlarına uyun ve bataryayı veya aleti talimatlarda belirtilen sıcaklık aralığının dışında şarj etmeyin. *Yanlış veya belirtilen aralık dışındaki sıcaklıklarda şarj etmek bataryaya zarar verebilir ve yangın riskini artırabilir.*

#### 1.1.6 SERVİS

- a) Elektrikli aletinizi, sadece orijinal yedek parçaların kullanıldığı yetkili DeWALT servisine tamir ettirin. *Bu, elektrikli aletin güvenliğinin muhafaza edilmesini sağlayacaktır.*
- b) Hasarlı bataryalara asla bakım yapmayın. *Bataryaların servisi yalnızca üretici veya yetkili servisler tarafından gerçekleştirilmelidir.*

#### 1.1.7 EK GÜVENLİK TALİMATLARI



**UYARI: Alet üzerinde KESİNLİKLE hiçbir değişiklik yapmayın.** Alette yapılacak herhangi bir değişiklik, tüm garantileri geçersiz kılacaktır. Yapılan değişiklik, maddi hasar ve/veya kullanıcı için ciddi yaralanma riski doğurabilir.



**UYARI: DAİMA** koruyucu gözlük takın. Gündelik gözlükler güvenlik gözlüğü DEĞİLDİR. Ayrıca, montaj işleminde toz çıkacaksa, yüz veya toz maskesi kullanın. **DAİMA ONAYLI GÜVENLİK EKİPMANI KULLANIN:**

- Göz koruması
- Duyma koruması
- Solunum koruması



**UYARI: Kullanım sırasında daima uygun kişisel duyma koruması kullanın.** *Bu aletin gürültüsü, bazı koşullarda ve kullanım süresine göre işitme kaybına neden olabilir.*



**DİKKAT:** Kullanmadığınız zaman, aleti takılma veya düşme tehlikesi oluşturmayan düz bir yüzey üzerine yana yatırarak yerleştirin. Büyük bataryaları bulunan bazı aletler, batarya üzerinde dik konumda durur ancak kolaylıkla devrilebilir. Büyük bataryaları bulunan bazı aletler, batarya üzerinde dik konumda durur ancak kolaylıkla devrilebilir.

- STANLEY Engineered Fastening NeoBolt® Kör Perçinleri üretildiği amaç dışında bir amaçla kullanmayın.
- Sadece üreticinin tavsiye ettiği parçaları, ekleri ve aksesuarları kullanın.
- Aleti düşürmeyin veya çekiç olarak **KULLANMAYIN**.
- Alet saplarını kuru ve temiz, yağ ve gresten arınmış tutun.
- Aleti kullanılmadığı zamanlarda asla çalışır durumda gözetimsiz bırakmayın ve bataryayı çıkartın.
- Cihazı güç kaynağına ve/veya bataryaya bağlamadan, yerden kaldırmadan veya taşımadan önce elinizi tetikten uzak tutun.
- Aleti herhangi bir kişiye dönük halde **ÇALIŞTIRMAYIN**.
- Aleti uç mahfazası takılı değilken **ÇALIŞTIRMAYIN**.
- Aletin havalandırma deliklerinde kir ve yabancı madde birikmesine izin vermeyin, bu, aletin arızalanmasına neden olacaktır.

## 1.2 ETİKETLER VE SİMGELER

### ALET ÜZERİNDEKİ ETİKETLER

**SERİ NUMARA KONUMU:** Seri Numarası aletin alt kısmında bulunur (Şekil m). Bu seri numarası yalnızca batarya (g) aletten çıkarıldıktan sonra görülebilir.

**TARİH KODU KONUMU:** Üretim yılını da içeren tarih kodu (n) aynı zamanda seri numarası etiketinde de yazdırılmıştır: **MM2020xxx**

### ALET, ŞARJ CİHAZI VE BATARYA ÜZERİNDEKİ ETİKETLER

Bu kılavuzda kullanılan sembollere ilave olarak, alet, şarj cihazı ve batarya üzerinde bulunan etiketler aşağıdaki sembolleri belirtebilir.



Tüm belgeleri okuyun



Tüm belgeleri okuyun



Göz koruyucu takın



Solunum koruması takın



Duyuma koruması takın



Batarya şarj oluyor.



Batarya şarj oldu.



Sıcak/soğuk batarya erteleme.



Batarya veya şarj cihazında sorun.



Hasarlı bataryaları şarj etmeyin



Suya maruz bırakmayın.



Hasarlı kabloları derhal yenisiyle değiştirin



Sadece 4 °C ve 40 °C arasında şarj edin.



Bataryayı çevreye gerekli özeni göstererek imha edin.



Bataryayı ateşe atmayın.



Şarj cihazı, Li-Ion bataryaları şarj eder.



Şarj süresi için Teknik Veriler bölümüne bakın.



Yalnızca iç mekanda kullanım içindir.



Güç hattında problem



İletken nesnelere temas etmeyin



Görünür radyasyon. Işığına doğrudan bakmayın.



Şok tehlikesi sembolü



DEWALT bataryayı yalnızca belirtilen DEWALT şarj cihazlarıyla şarj edin. Tanımlanmış DEWALT bataryalar dışındaki bataryaların bir DEWALT şarj aleti ile şarj edilmesi patlamaya ya da diğer tehlikeli durumlara yol açabilir.

### 1.3 BATARYALAR VE ŞARJ CİHAZLARI

Batarya kutudan şarjı dolu olarak çıkmaz. Bataryayı ve şarj cihazını kullanmadan önce, aşağıdaki güvenlik talimatlarını okuyun ve belirtilen şarj prosedürlerini izleyin. Yedek bataryaları sipariş ederken, katalog numarasını ve voltajı eklediğinizden emin olun.

Bu aletle bir DEWALT şarj cihazı kullanılır. Şarj cihazınızı kullanmadan önce tüm güvenlik talimatlarını okuduğunuzdan emin olun. Şarj cihazları ve bataryaların uygunluğunu kontrol etmek için bu kılavuzun sonundaki tabloya bakın.

#### GÜVENLİK TALİMATLARININ TAMAMINI OKUYUN

##### 1.3.1 TÜM BATARYALAR İÇİN ÖNEMLİ GÜVENLİK TALİMATLARI



**UYARI:** Batarya, şarj aleti ve elektrikli alet ile ilgili tüm güvenlik uyarılarını ve talimatları okuyun. Bu talimatların herhangi birisine uyulmaması elektrik çarpması, yangın ve/veya ciddi yaralanma riskine neden olabilir.

- Bataryayı yanıcı sıvı, gaz ve tozların bulunduğu yerler gibi yanıcı ortamlarda şarj etmeyin veya kullanmayın. Bataryayı şarj cihazına takmak veya cihazdan çıkarmak toz veya dumanları tutuşturabilir.
- Bataryayı ASLA şarj cihazının içine doğru zorlamayın. Batarya kırılarak ciddi kişisel yaralanmaya neden olabileceğinden, uyumsuz bir şarj cihazına uydurmak için bataryada herhangi bir değişiklik yapmayın. Bataryaları ve şarj cihazlarının uygunluğunu kontrol etmek için bu kılavuzun sonundaki tabloya bakın.
- Bataryaları yalnızca belirtilen DEWALT şarj cihazlarında şarj edin.
- ASLA su ve benzer sıvıları sıçratmayın veya bunlara daldırmayın.
- Aleti ve aküyü sıcaklığın 40 °C'ye (104 °F) ulaştığı veya bu sıcaklığı aştığı yerlerde (yazın dış barakalar veya metal binalar gibi) depolamayın veya kullanmayın. Batarya ömrünü uzatmak için, serin ve kuru bir yerde saklayın.
- NOT: Bataryaları tetik düğmesi kilitli bir alette saklamayın. Tetik düğmesini AÇIK konumda bantlamayın.
- Ciddi hasarlı veya tamamen eskimiş olsa bile bataryayı ateşe ATMAYIN. Batarya ateşe atılırsa patlayabilir. Lityum-iyon bataryalar yandığında zehirli buharlar ve materyaller açığa çıkar.
- Batarya içeriği cildinizle temas ederse, etkilenen alanı derhal yumuşak bir sabun ve suyla yıkayın. Batarya sıvısı gözlerinize bulaşırsa, gözünüzü açık tutarak 15 dakika boyunca veya tahriş hissi geçene kadar suyla yıkayın. Tıbbi yardım gerekirse, akü elektroliti sıvı organik karbonatlar ve lityum tuzları karışımından oluşmaktadır.
- Açılan batarya hücrelerinin içeriği solunum yolunu tahriş edebilir. Ortama temiz hava girmesini sağlayın. Belirtiler geçmezse tıbbi yardım alın.



**UYARI:** Yanma tehlikesi. Batarya sıvısı kıvılcıma veya ateşe maruz kalırsa yanıcı olabilir.



**UYARI:** Yangın tehlikesi. Bataryayı hiçbir nedenle asla açmaya çalışmayın. Bataryanın muhafazası çatlarsa veya hasar görürse, şarj cihazına takmayın. Bataryayı ezmeyin, düşürmeyin veya hasar vermeyin. Sert bir darbe almış, düşmüş, çığnemiş veya herhangi bir şekilde hasar görmüş (örn. çiviyle delinmiş, çekiçle vurulmuş veya üzerine basılmış) bir bataryayı veya şarj cihazını kullanmayın. Hasarlı bataryalar geri dönüşüm için servis merkezine gönderilmelidir.

### 1.3.2 TAŞIMA



**UYARI:** Yangın tehlikesi. Batarya terminaleri yanlışlıkla iletken malzemelerle temas ederse bataryaların taşınması olası yangına neden olabilir. Bataryaları taşırken, batarya terminallerinin korunduğundan ve temas ederek kısa devreye neden olabilecek materyallere karşı iyi bir şekilde yalıtıldığından emin olun.

DEWALT bataryaları, Tehlikeli Malların Taşınması Hakkında BM Tavsiyeleri; Uluslararası Hava Taşımacılığı Birliği (IATA) Tehlikeli Mallar Düzenlemeleri, Uluslararası Denizcilikte Tehlikeli Mallar (IMDG) Düzenlemeleri ve Tehlikeli Malların Karayolu ile Uluslararası Taşımacılığına İlişkin Avrupa Anlaşması (ADR) gibi anlaşmaları içeren sektör standartları ve yasal standartları karşılayacak şekilde, yürürlükteki tüm nakliye yönetmeliklere uygundur. Lityum-iyon piller ve bataryalar, BM Tehlikeli Malların Taşınması Testleri ve Kriterleri Elkitabı'nın 38.3 numaralı bölümüne göre test edilmiştir. Çoğu durumda, bir DEWALT bataryanın nakliyesi, tamamen düzenlenmiş Sınıf 9 Tehlikeli Madde olarak sınıflandırılmaktan muaf tutulacaktır. Genel olarak, sadece 100 Watt Saatten (Wh) daha yüksek enerji derecesine sahip bir lityum-iyon pil içeren gönderilerin tam olarak düzenlenmiş Sınıf 9 olarak gönderilmesi gerekecektir. Tüm lityum iyon bataryalarda, Watt Saat değeri paketin üzerinde belirtilmektedir. Ayrıca, düzenleme karmaşıklıkları nedeniyle, DEWALT, Watt Hour derecesine bakılmaksızın lityum-iyon bataryalarının tek başına hava nakliyesi yapılmasını önermez. Batarya içeren takımların nakliyesi (kombo kitler), bataryanın Watt Saat değeri 100 Whr'dan yüksek değilse, istisna olarak havayolu ile yapılabilir. Bir gönderinin istisna kapsamında veya tamamen düzenlenmiş olarak kabul edilip edilmediğine bakılmaksızın, paketleme, etiketleme/işaretleme ve belgeleme gereksinimleri için en son yönetmeliklere başvurmak göndericinin sorumluluğundadır. Kılavuzun bu bölümünde verilen bilgiler iyi niyet kuralları dahilinde verilmiştir ve belgenin oluşturulduğu sırada doğru olduğuna inanılmaktadır. Bununla birlikte herhangi bir açık veya zımnî garanti verilmemektedir. Faaliyetlerinin yürürlükteki mevzuata uygun olmasını sağlamak alıcının sorumluluğundadır.

### DEWALT FLEXVOLT™ BATARYANIN TAŞINMASI

DEWALT FLEXVOLT™ bataryada iki farklı mod mevcuttur: **Kullanım** ve **Nakliye**.

**Kullanım Modu:** FLEXVOLT™ batarya tek başına ya da DEWALT 20V Max\* ürününde olduğunda, bir 20V Max\* batarya olarak çalışacaktır. FLEXVOLT™ batarya tek başına ya da bir 60V Max\* veya bir 120V Max\* (iki 60V Max\* batarya) ürününde olduğunda, bir 60V Max\* batarya olarak çalışacaktır.

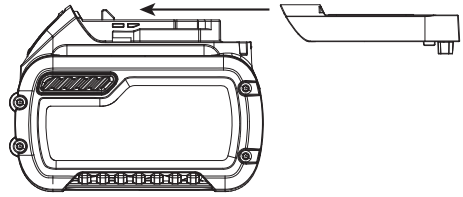

**Nakliye Modu:** Kapak FLEXVOLT™ bataryaya takıldığında, batarya Nakliye Modundadır. Hücre dizileri, batarya içinde elektriksel olarak ayrılır ve daha yüksek bir Watt saat değerine sahip olan bir bataryaya kıyasla daha düşük bir Watt saat (Wh) değerine sahip üç batarya sağlar. Daha düşük Watt saat derecesine sahip üç batarya ile artan miktar, bataryanın daha yüksek Watt saatli bataryalara uygulanan belirli nakliye yönetmeliklerinden muaf olmasını beraberinde getirebilir.

Batarya etiketinde iki Watt saat değeri mevcuttur (bkz. örnek). Bataryanın nasıl taşındığına bağlı olarak, geçerli nakliye gerekliliklerini belirlemek için uygun Watt saat derecesi kullanılmalıdır. Nakliye kapağı kullanılırsa, batarya "Nakliye" için belirtilen Watt saat değerinde 3 batarya olarak kabul edilecektir. Kapaksız veya bir aletin üzerinde nakliye yapılırsa, batarya, "Kullanım" ibaresinin yanında belirtilen Watt saat değerinde bir batarya olarak değerlendirilecektir.

Kullanım ve Nakliye Etiket Örneği

- KULLANIM: 120 Wh Nakliye: 3 x 40 Wh -

Örneğin, Nakliye Wh değeri 3 x 40 Wh değerini gösterebilir, bu da her biri 40 Watt saat olmak üzere 3 batarya anlamına gelir. Kullanım Wh değeri 120 Wh'yi gösterebilir (1 batarya düşünülür).

### 1.3.3 TM BATARYA ŐARJ CİHAZLARI İÇİN ÖNEMLİ GVENLİK TALİMATLARI

- Bataryayı bu kılavuzdaki Őarj cihazlarından baŐka cihazlarla Őarj etmeye ÇALIŐMAYIN. Őarj cihazı ve batarya zellikle birlikte çalıŐacak Őekilde tasarlanmıŐtır.
- Bu Őarj cihazları DeWALT Őarjlı bataryaları Őarj etmekten baŐka kullanımlar iin tasarlanmamıŐtır. BaŐka kullanımlar yangın veya elektrik çarpmasına yol aabilir.
- Őarj cihazını yaėmura veya kara maruz bırakmayın.
- \Őarj cihazını fiŐten ıkarırken kablodan deėil fiŐten tutarak ekin. Bu, elektrik fiŐine ve kablосуna hasar verilmesi riskini azaltır.
- Kablonun zerine basılmayacak, ortalıkta serbest kalmayacak veya baŐka Őekilde hasara ve gerginliėe maruz kalmayacak Őekilde yerleŐtirildiėinden emin olun.
- \Kesinlikle gerekli olmadıka uzatma kablosu kullanmayın. YanlıŐ uzatma kablosu kullanımı yangın veya elektrik çarpmasına neden olabilir.
- Őarj cihazını aık ortamlarda alıŐtırırken her zaman kuru bir mekan saėlayın ve aık havada kullanmaya uygun bir uzatma kablosu kullanın. Aık havada kullanıma uygun bir kablunun kullanılması elektrik çarpması riskini azaltır.

Kablolar iin Minimum l					
Volt		Kablonun Uzunluėu - Feet (metre)			
120 V		25 (7,6)	50 (15,2)	100 (30,5)	150 (45,7)
240 V		50 (15,2)	100 (30,5)	200 (61,0)	300 (91,4)
Amper Deėeri		Amerikan Kablo ls (AWG)			
Bu Deėerden Fazla	Bu Deėerden Fazla Deėil				
0	6	18	16	16	14
6	10	18	16	14	12
10	12	16	16	14	12
12	16	14	12	nerilmez	

- Bir uzatma kablosu, gvenlik iin yeterli kablo boyutuna (AWG veya Amerikan Kablo ls) sahip olmalıdır. Kablonun l sayısı ne kadar kk olursa, kapasitesi de o kadar byktr, yani 16 gauge, 18 gauge'den daha fazla kapasiteye sahiptir. Yetersiz boyutlu bir kablo, hat voltajında dŐŐe, bunun sonucunda da g kaybına ve aŐırı ısınmaya neden olur. Toplam uzunluėu oluŐturmak iin birden fazla kablo uzantısı kullanırken, her bir uzantının en azından minimum kablo boyutuna sahip olduėundan emin olun. AŐaėıdaki tablo, kablo uzunluėuna ve isim plakası amper deėerine baėlı olarak kullanılacak doėru boyutu gstermektedir. Őpheniz varsa, bir sonraki daha aėır ly kullanın. l olarak gauge sayısı ne kadar dŐkse kablo o kadar aėırdır.
- Őarj cihazının zerine herhangi bir nesne koymayın ya da Őarj cihazını havalandırma yuvalarını engelleyecek ya da aŐırı i ısınmaya neden olacak yuvarlak bir yzeyeye yerleŐtirmeyin. Őarj cihazını herhangi bir ısı kaynaėından uzaktaki bir yere koyun. Őarj cihazı, mahfazanın zerindeki ve altındaki yuvalarla havalandırılır.
- Őarj cihazını hasarlı kablo ya da fiŐle alıŐtırmayın.
- Őarj cihazını sert bir darbe aldıysa, dŐtyŐe veya herhangi bir Őekilde hasar grdyse alıŐtırmayın. Yetkili bir servis merkezine gtrn.
- Őarj cihazını paralarına ayırmayın; servis veya onarım gerektiėinde yetkili bir servis merkezine gtrn. YanlıŐ yeniden takma elektrik çarpmasına veya yangına yol aabilir.
- Herhangi bir temizlik iŐlemi yapmadan nce Őarj cihazının fiŐini prizden ekin. Bu, elektrik çarpması riskini azaltır. Bataryayı ıkartmak bu riski azaltmaz.
- ASLA iki Őarj cihazını birbirine baėlamaya alıŐmayın.
- Őarj cihazı standart 220-240V mesken elektrifi gcyle alıŐmak zere tasarlanmıŐtır. Cihazı baŐka bir voltaja kullanmaya alıŐmayın. Bu araba Őarj cihazı iin geerli deėildir.



**UYARI:** Elektrik çarpması tehlikesi. Şarj cihazının içine sıvı girmesine izin vermeyin. Elektrik çarpmasına neden olabilir.



**UYARI:** Yanma tehlikesi. Bataryayı herhangi bir sıvıya daldırmayın veya batarya içerisine herhangi bir sıvı girmesine izin vermeyin. Bataryayı hiçbir nedenle asla açmaya çalışmayın. Bataryanın plastik kasası kırılır veya çatlarsa, geri dönüşüm için bir servis merkezine gönderin.



**DİKKAT:** Yanma tehlikesi. Yaralanma riskini azaltmak için, yalnızca DEWALT şarjlı bataryaları şarj edin. Diğer tip bataryalar aşırı ısınabilir ve yaralanmalara veya maddi hasara neden olabilecek şekilde patlayabilir.

**İKAZ:** Belirli koşullar altında, şarj cihazı güç kaynağına takılıyken, yabancı maddeler tarafından kısa devre yapılabilir. Bunlarla sınırlı olmamak kaydıyla iletken nitelikteki taşlama tozu, metal yongalar, çelik yünü, Alüminyum folyo veya metal parçacık birikimi gibi yabancı maddeler şarj cihazının yuvalarından uzak tutulmalıdır. Yuvada batarya yokken şarj cihazını daima güç kaynağından çıkarın. Şarj cihazının fişini temizlemeden önce çıkarın.

## 2. ÖZELLİKLER

### 2.1 TEKNİK VERİLER

#### 2.1.1 ALET ÖZELLİKLERİ

Voltaj	$V_{DC}$	18 nom /20 maks
Tip		1
Batarya tipi		Li-lyon
Ağırlık (batarya hariç)	Kg [Lb]	2,5 [5,51]
<b>Toplam Gürültü ve Titreşim değerleri (üç yönün vektör toplamı) EN 62841-1 ve EN62841-2-2'ye göre tespit edilmiştir:</b>		
$L_{pA}$ ses basıncı seviyesi	dB(A)	80,0
$K_{pA}$ ses basıncı belirsizliği	dB(A)	3,0
$L_{WA}$ ses şiddeti seviyesi	dB(A)	91,0
$K_{WA}$ ses şiddeti belirsizliği	dB(A)	3,0
Ah Titreşim Seviyesi	$m/s^2$	0,5 (<2,5)
K Titreşim Belirsizliği	$m/s^2$	1,5

Not: EN için, Ses emisyonları en yakın 0,5 dBA değerine yuvarlanmıştır

#### 2.1.2 BATARYA VE ŞARJ CİHAZI ÖZELLİKLERİ

Batarya*		NA	XJ
Batarya tipi		Li-lyon	Li-lyon
Voltaj	$V_{DC}$	18 nom /20 maks	18
Kapasite	Ah	2,0/4,0	2,0/4,0
Ağırlık	Kg [Lb]	0,40/0,61 [0,88/1,35]	0,40/0,61 [0,88/1,35]
Şarj süresi	dak	30/60	30/60
Şarj Cihazı**		NA	QW/GB
Batarya tipi		Li-lyon	Li-lyon
Batarya tipi Şebeke voltajı	$V_{AC}$	120	230
Girdi frekansı	Hz	60	50
Ağırlık	kg	0,50	0,50

\* Bu serideki aletler DEWALT 18V nom/20V maks Li-lyon kaydırmalı tip bataryalarla uyumludur

\*\* Şarj süresi DCB115 DEWALT Şarj ünitelerine bağlı olarak değişir.



### 2.1.3 ŞARJ BAŞINA TAHMİNİ BAĞLANTI ELEMANI

Nom. Bağlantı Elemanı Çap. Mm [in]	Batarya 2,0Ah	Batarya 4,0Ah
4,8mm [3/16"] Steel NeoSpeed®	800	1600

**Not:** Bu değerler sadece yol gösterici olarak verilmiştir ve tam şarj edilmiş aküye göre yapılmış tahminlerdir. Sonuçlar bağlantı elemanı malzemesi ve kaplama, alet/batarya durumu ve çalışma ortamına göre değişebilir.

### 2.2 AMBALAJ İÇERİĞİ

Bu ambalaj şunları içerir:

1 Kablosuz Kurulum Aleti	1 Şarj Aleti	2 Lityum İyon Batarya**
1 Kit Kutusu	1 Kullanım Kılavuzu	

\* Yerleştirme ekipman setleri ayrıca mevcuttur:

\*\* Lityum İyon Bataryaların miktarı ve tipi Model Numarasına ve satıldığı bölgeye bağlı olarak değişir. Ayarlılar ve seçenekler için yerel satıcınızla iletişime geçin.

### 2.3 PERÇİN UYUMLULUĞU

PERÇİN ADI	PERÇİN EBATI										M2.5 4-40 UNC	M3 6-32 UNC
	3/32"	1/8	5/32	3/16	¼"	2,5mm 2,8mm	3mm	3,5mm	4mm	6mm		
CHOBERT®	•	•	•	•	•							
GROVIT®	•	•	•	•								
AVLUG® *	•	•										
BRIV®	•	•	•	•						•		
RIVSCREW®						•	•	•	•			
AVTRONIC®						•						
AVSERT®											•	•
NEOSPEED®		•	•	•								

\*1/16 Avlug® uygun değildir

### 2.4 TEMEL BİLEŞEN LİSTESİ (ŞEKİL. A.)

Balon:	
a Tetik	f Namlu
b Mod seçici	g Batarya
c Seçici etiketi	h Batarya serbest bırakma düğmesi
d Kartuş mandalı	i Ana tutamak
e Çalışma lambası	j Kartuş kapağı



**UYARI:** Hiçbir zaman elektrikli aleti veya herhangi bir parçasını değiştirmeyin. Hasarla veya yaralanmayla sonuçlanabilir.

## 2.5 İSTEĞE BAĞLI AKSESUARLAR



**UYARI:** STANLEY Engineered Fastening® tarafından tavsiye edilenler dışındaki aksesuarlar bu ürün üzerinde test edilmediğinden, söz konusu aksesuarların bu aletle birlikte kullanılması tehlikeli olabilir. Yaralanma riskini azaltmak için, bu aletle birlikte sadece STANLEY Engineered Fastening® tarafından tavsiye edilen aksesuarlar kullanılmalıdır. Uygun aksesuarlarla ilgili daha fazla bilgi almak için satış noktalarıyla görüşün.



**UYARI:** Ciddi fiziksel yaralanma riskini azaltmak için, ilave parçaların ve aksesuarların ayarlanması veya çıkarılması/takılmasından önce bataryayı çıkarın.

**STANLEY Engineered Fastening tarafından bir sürekli ürün geliştirme politikası uygulanır ve herhangi bir ürünün özelliklerini önceden haber vermeksizin değiştirme hakkını saklı tutarız.**

## 3. ALET KULLANIMI VE AYARI

### 3.1 KULLANIM ALANI

Hızlı Perçin Yerleştirme Aleti, SADECE STANLEY Engineered Fastening hızlı perçinlerin takılması için tasarlanmıştır. Bu alet profesyonel bir elektrikli alettir.



**ALETİ ÇALIŞTIRMADAN ÖNCE TÜM GÜVENLİK UYARILARINI VE TALİMATLARI OKUYUN.**



**UYARI:** Hiçbir zaman elektrikli aleti veya herhangi bir parçasını değiştirmeyin. Hasarla veya yaralanmayla sonuçlanabilir.

Islak koşullarda veya yanıcı sıvı ya da gazların mevcut olduğu ortamlarda **KULLANMAYIN**. Çocukların aleti ellemesine **İZİN VERMEYİN**. Bu alet deneyimsiz kullanıcılar tarafından kullanılırken nezaret edilmelidir.

- **Küçük çocuklar ve engelliler.** Bu cihaz, küçük çocuklar veya engelliler tarafından gözetimsiz şekilde kullanılmak üzere tasarlanmamıştır.
- Bu ürün, güvenliklerinden sorumlu bir kişinin gözetiminde olmadıkları sürece (çocuklar dahil), fiziksel, algısal veya zihinsel kapasiteleri yeterli olmayan veya yeterli deneyim ve/veya bilgiye sahip olmayan kişiler tarafından kullanılmamalıdır. Çocuklar asla ürünle yalnız başına bırakılmamalıdır.

### ELEKTRİK GÜVENLİĞİ

Elektrik motoru sadece tek bir voltaj için tasarlanmıştır. Her zaman batarya voltajının, alet etiketindeki voltajla aynı olup olmadığını kontrol edin. Ayrıca, şarj cihazınızın voltajının şebeke voltajı ile aynı olmasına dikkat edin.



DEWALT şarj cihazınızın EN60335 standardına uygun olarak çift yalıtımlıdır; bu nedenle, topraklama kablosuna gerek yoktur.

### Bir uzatma kablosu kullanımı

Gerekli olmadığı sürece uzatma kablosu kullanılmamalıdır. Şarj cihazınızın güç girişine uygun onaylı bir uzatma kablosu kullanın (teknik verilere bakın). Minimum iletken ebadı 1 mm<sup>2</sup> ve maksimum uzunluk 30 m'dir.

Bir kablo makarası kullanırken, her zaman kabloyu tamamen makaradan çıkarın.

### Kullanmadan Önce

- İlgili boyutta uç ekipmanını seçip takın
- Bataryanın tamamen şarj edildiğinden emin olun
- Bataryayı alete yerleştirin
- Aleti ilk ayarlarına geri getirmek için tetiği hızlıca çekip bırakın.

## 4. KULLANIM TALİMATLARI



Kurulum ekipmanı kullanırken **DAİMA** onaylı bir kulak ve göz koruması takın



**UYARI:** Aletin ayarını değiştirmeden önce daima bataryayı çıkarın.

### 4.1 BATARYA

#### 4.1.1 BATARYAYI ALETİN TUTAMAĞINA TAKMAK (ŞEK. F)

- Bataryayı (g) alet tutamağının içindeki raylarla hizalayın.
- Bataryayı, alete tamamen oturana kadar tutamağa doğru kaydırın ve yerine yerleştikten emin olun

#### 4.1.2 BATARYAYI ALETEN ÇIKARMA (ŞEK. F)

- Batarya serbest bırakma düğmesine (h) basın ve bataryayı sıkıca çekerek alet tutamağından çıkarın.
- Bataryayı Şekil G'de açıklandığı gibi şarj cihazına takın.

### 4.2 ALET AYARLARI

#### 4.2.1 MOD SEÇİMİ (ŞEK. B-D)

Aletinizde gerekli işlemi seçmek için bir mod seçici bulunmaktadır. Gereken modu seçmek için elle hafifçe çevirin.

Şekil B – Yerleştirme modu

- Bu modu sadece alete mandrel, imleç ve doğru burun çeneleri takıldığında kullanın.
- Mandrel çıkarılmadığı sürece kuyruk çeneleri bu modda çıkarılamaz

Şekil C – Kilitli mod

- Güvenlik amacıyla özel olarak tasarlanmıştır. Tetiği çekmek aleti çalıştırmaz.
- Alet taşınırken veya kullanılmadığında bu modu kullanın.

Şekil D. – Yeniden yükleme modu

- Kullanıcının mandreli çıkarmasına ve değiştirmesine izin verir
- Bu mod için tetik davranışı yerleştirme modundan farklıdır

#### 4.2.2 TETİK

Şekil A - Tetik (a) üç (3) farklı moda sahiptir.

Mod	
<b>Yerleştirme</b>	<b>Seçenek bir:</b> Döngü süresince tetiği basılı tutun. Tetik, aletin aşırı strokunu önlemek için arızaya karşı emniyetli bir özelliğe sahiptir, buna göre, tam strok elde edildikten sonra tetik otomatik olarak ana konuma geri dönecektir <b>Seçenek iki:</b> Tetiği basılı tutun ve perçin yerleştirilir yerleştirilmez bırakın. Alet otomatik olarak başlangıç konumuna geri döner.
<b>Kilitlendi</b>	Tetiği sıkmak aleti çalıştırmaz. Bu modda, aletin daha fazla çalıştırılmasını önleyen 1 saniyelik bir gecikme mevcuttur.
<b>Yeniden yükleme</b>	Tetiğe 1 saniyeden uzun süre basılı tutun, alet çeneleri açmak için hareket edecektir. Çalışma lambası iki dakikaya kadar, saniyede bir kez yanıp söner. Yeniden yükledikten sonra aleti tekrar başlangıç konumuna döndürmek için tetiğe 1 saniyeden uzun süre basılı tutun, çalışma lambası yanıp sönmeyi durduracaktır.

**NOT:** tetik başlangıç konumuna ulaştıktan hemen sonra çalışmayabilir. Tetiğe tekrar basmadan önce çalışma lambasının kapalı olduğundan emin olun. Bu, tüm araç modları için geçerlidir.

### 4.2.3 MEKANİK İMLEÇ

Üç farklı mekanik imleç türü mevcuttur:

Parça numarası	
07271-01100	Standart mandreller ve 5/32" tek kullanımlık mandreller için kullanılır
07279-05843	1/8" tek kullanımlık mandreller için kullanılır
07279-05845	3/16" tek kullanımlık mandreller için kullanılır

Yanlış takılırsa, imleç perçinlerin beslenmesine izin vermez.

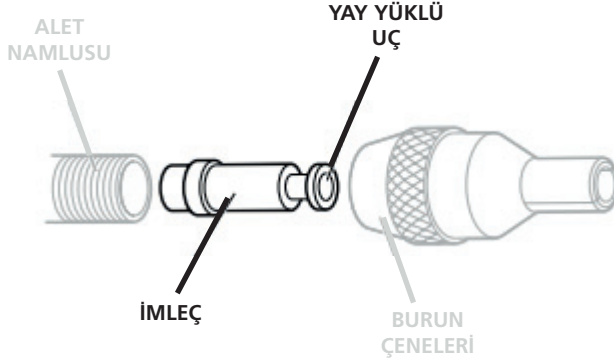

Alet satışı sunulduğunda imleç doğru şekilde takılsa da, burun ekipmanını takmadan önce yönünü kontrol etmenizi öneririz. Yay yüklü, hafif içbükey, imlecin ucu şekilde gösterildiği gibi aletin ön tarafına bakıyor olmalıdır.

Doğru şekilde takıldığında, bir mandrel ortasına itildiğinde ve geri çekildiğinde imleç namludan kolayca kayacaktır.

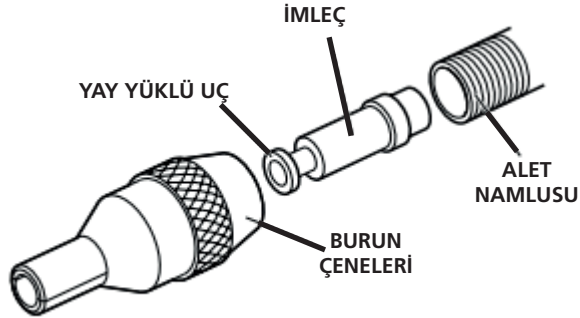

İmlecin yönünü tersine çevirmek için şu adımları izleyin:





- Mandrelin aletten çıkarıldığından emin olun
- 2 düz uçlu tornavida kullanarak kuyruk çenesi kapağını tutan pimleri sökün
- Kartuş kapağını **(k)** aletten kaldırın
- Kuyruk çene kartuşu **(l)** aletten kaldırın
- Kafası 3 mm'den küçük bir yedek mandrel kullanarak, tahrik mekanizmasının küçük deliğinden besleyin ve mandrel görünmeyene kadar tamamen itin.
- Mandrelin kuyruklu ucu artık namlunun **(f)** ucundan görünür. İmleci namludan çıkarmak için tamamen çekin.

#### 4.2.4 ÇALIŞMA LAMBASI

Alet başlangıç konumuna ulaştıktan sonra, çalışma lambası (e) <0,5s süreyle çalışacaktır. Bu, kullanıcı tarafından ayarlanamaz. Aşağıdaki ışık düzenleri arıza teşhisi koymaya yardımcı olacaktır.

I = 0,5 saniye bölünmüş

○ = Çalışma lambası yanıyor

Çalışma lambası düzenleri			
 1s	Kuyruk çenesi kartuşu algılanmadı	 1s	Mod Seçimi tanımlanmadı (Düzen iki kez tekrarlandı)
 1s	Kuyruk çeneleri açık (2 dakikalık zamanlayıcı başladı)	 5s	Batarya düşük
 1s	Kilitli modda (Işık düzeni iki kez tekrarlandı)	 1s	Batarya kritik derecede düşük



**UYARI: Çalışma lambasını kullanırken, ışığa bakmayın veya aleti kimsenin ışığına direk bakmasına neden olabilecek bir konuma yerleştirmeyin. Ciddi göz hasarı meydana gelebilir.**

#### 4.3 ŞARJ CİHAZLARI

Bu aletle bir DEWALT şarj cihazı kullanılır. Şarj cihazınızı kullanmadan önce tüm güvenlik talimatlarını okuduğunuzdan emin olun. Şarj cihazının ayara ihtiyacı yoktur ve olabildiğince kolay çalıştırılmak üzere tasarlanmıştır.

##### 4.3.1 BİR BATARYAYI ŞARJ ETME (ŞEK. G)

- Bataryayı takmadan önce şarj cihazını uygun bir prize takın. (Bölüm 2'deki Şarj Cihazı Teknik Özelliklerine bakın)
- Bataryayı (g) şarj cihazına (gg) takın, bataryanın şarj cihazına tamamen oturduğundan emin olun. Sürekli yanıp sönen kırmızı (şarj) ışık, şarj işleminin başladığını gösterir.
- Kırmızı ışığın sürekli AÇIK kalması, şarjın tamamlandığını gösterir. Batarya tamamen şarj olmuştur ve hemen kullanılabilir veya şarj cihazında bırakılabilir.
- Bataryayı şarj cihazından çıkarmak için, bataryadaki serbest bırakma düğmesine basın.









**NOT:** Li-lyon bataryaların maksimum performans ve ömre sahip olması için, bataryaları ilk kullanım öncesinde tam olarak şarj edin.

##### 4.3.2 ŞARJ SÜRELERİ

Kat #	Bataryalar			Şarj Cihazları/Şarj Süreleri (Dakika)					
	V <sub>DC</sub>	Ah	Ağırlık kg	DCB107	DCB113	DCB115	DCB118	DCB132	DCB119
DCB546	18/54	6,0/2,0	1,05	270	140	90	60	90	X
DCB547	18/54	9,0/3,0	1,25	420	220	140	85	140	X
DCB181	18	1,5	0,35	70	35	22	22	22	45
DCB182	18	4,0	0,61	185	100	60	60	60	120
DCB183/B	18	2,0	0,40	90	50	30	30	30	60
DCB184/B	18	5,0	0,62	240	120	75	75	75	150
DCB185	18	1,3	0,35	60	30	22	22	22	X
DCB187	18	3,0	0,48	140	70	45	45	45	90
DCB203	20	2,0	0,40	90	50	30	30	30	60

### 4.3.3 ŞARJ CİHAZI ÇALIŞMASI

Bataryanın şarj durumu için aşağıdaki tabloya bakın.

DCB107, DCB112, DCB113, DCB115, DCB118, DCB132			
	Şarj oluyor		
	Tam Olarak Şarj Oldu		
	Sıcak/Soğuk Batarya Gecikmesi*		

#### \* DCB107, DCB112, DCB113, DCB115, DCB118, DCB132:

*Kırmızı ışık yanıp sönmeye devam edecek, ancak bu işlem sırasında bir sarı gösterge ışığı yanacaktır. Batarya uygun bir sıcaklığa ulaştığında, sarı ışık sönecek ve şarj cihazı şarj işlemine devam edecektir.*

Bu şarj cihazı arızalı bir batarya takımını şarj etmeyecektir. Şarj cihazı, ışığı yanmadığında veya yanıp söndüğünde batarya ya da şarj cihazında sorun olduğunu belirtir.

**NOT:** Bu aynı zamanda şarj cihazının arızalı olduğu anlamına da gelebilir.

Şarj cihazı bir sorun gösteriyorsa, şarj cihazını ve bataryayı test edilmek üzere bir yetkili servis merkezine gönderin.

### SICAK/SOĞUK BATARYA ERTELEMESİ

Şarj cihazı bir bataryanın çok sıcak veya çok soğuk olduğunu tespit ederse, otomatik olarak Sıcak/Soğuk Batarya Ertelemesi işlemini başlatır ve batarya uygun sıcaklığa ulaşana kadar şarj işlemine durdurur. Şarj cihazı bundan sonra otomatik olarak şarj moduna geçer. Bu özellik maksimum batarya ömrü sağlar. Soğuk bir batarya sıcak bir bataryanın yarısı oranında şarj olacaktır. Batarya tüm şarj döngüsü boyunca daha yavaş bir hızda şarj olacaktır ve batarya ısındığında bile maksimum şarj oranına geri dönecektir.

### 4.3.4 ELEKTRONİK KORUMA SİSTEMİ

Li-Ion aletler aşırı yük, aşırı ısınma veya tamamen boşalmadan koruyacak bir Elektronik Koruma Sistemi ile birlikte tasarlanmıştır. Elektronik Koruma Sisteminin devreye girmesi durumunda alet otomatik olarak kapanır. Bu durumla karşılaşırsanız Li-Ion bataryayı şarj cihazına yerleştirin ve tam olarak şarj olmasını bekleyin.

### 4.3.5 DUVARA MONTAJ

#### DCB107, DCB112, DCB113, DCB115, DCB118, DCB132

Bu şarj cihazları duvara monte edilebilir veya bir masa veya çalışma yüzeyinde dik durabilir şekilde tasarlanmıştır. Duvara monte edilmesi durumunda, şarj cihazını bir elektrik prizine ulaşacak şekilde ve bir köşeden veya hava akımını engelleyebilecek diğer nesnelere uzağa yerleştirin. Montaj vidalarının duvardaki yeri için şarj cihazının arkasını şablon olarak kullanın. Şarj cihazını en az 25,4 mm (1") uzunluğunda, vida baş çapı 7-9 mm (0.28-0,35") olacak şekilde alçıpan vidaları (ayrı olarak satın alınır) ile, ahşap üzerine optimal olarak yaklaşık 5,5 mm (7/32") vida derinliği bırakarak vidalanmış şekilde sağlam monte edin. Şarj cihazının arkasındaki delikleri vidalarla hizalayın ve yuvalara tam olarak oturtun.

### 4.3.6 ŞARJ CİHAZI TEMİZLEME TALİMATLARI



**UYARI:** Elektrik çarpması tehlikesi. Temizlik öncesinde şarj cihazının fişini prizden çekin. Bir bez veya metalik olmayan yumuşak bir fırça kullanılarak, şarj cihazının üzerindeki yağ ve kir çıkartılabilir. Su veya başka bir temizleme çözümü kullanmayın.

#### 4.3.7 ŞARJLA İLGİLİ ÖNEMLİ NOTLAR

- 1) En uzun ömür ve en yüksek performans için, batarya şarj edilirken ortam sıcaklığı 18 °C ila 24 °C (65 °F - 75 °F) arasında olmalıdır. Bataryayı +40 °F (+4.5 °C) altında veya +104 °F (+40 °C) üzerindeki bir hava sıcaklığında şarj etmeyin. Bu husus önemlidir ve bataryanın ciddi hasar görmesini engeller.
- 2) Şarj cihazı ve batarya şarj olurken dokunamayacak şekilde ısınabilir. Bu normaldir ve bir sorun olduğunu göstermez. Kullanımdan sonra bataryanın soğumasını sağlamak için, şarj cihazı veya bataryayı örneğin bir metal baraka veya yalıtımsız bir römork gibi, sıcak ortamlarda tutmaktan kaçının.
- 3) Batarya düzgün şekilde şarj olmazsa:
  - a) Bir lamba veya başka bir cihaz takarak prizini çalışıp çalışmadığını kontrol edin;
  - b) Duyun, ışığı açtığınızda gücü kapatan bir ışık anahtarına bağlı olup olmadığını görmek için kontrol edin;
  - c) Şarj cihazını ve bataryayı ortam sıcaklığının yaklaşık olarak 18°C- 24°C (65°F - 75°F) olduğu bir konuma taşıyın;
- 4) Şarj sorunları devam ederse, aleti, bataryayı ve şarj cihazını bölgenizdeki servis merkezine götürün.
- 5) Batarya, daha önce kolayca yapılan işler için yeterli güç üretmediğinde yeniden şarj edilmelidir. Bu koşullar altında kullanmaya DEVAM ETMEYİN. Şarj prosedürünüzü takip edin. Kısmen kullanılmış bataryayı, bataryada olumsuz bir etkiye neden olmadan, istediğiniz zaman şarj edebilirsiniz.
- 6) Bunlarla sınırlı olmamak kaydıyla iletken nitelikteki taşlama tozu, metal yongalar, çelik yünü, alüminyum folyo veya metal parçacık birikimi gibi yabancı maddeler şarj cihazının yuvalarından uzak tutulmalıdır. Yuvada batarya yokken şarj cihazını daima güç kaynağından çıkarın. Temizlemeden önce şarj cihazının fişini çıkarın.
- 7) Şarj cihazını dondurmayın, su veya diğer sıvılara daldırmayın.

#### 4.4 BATARYALAR

**NOT:** En iyi sonuç için, kullanmadan önce bataryanın tamamen şarj edildiğinden emin olun.

##### 4.4.1 BATARYANIN ALETE TAKILMASI VE ALETEN ÇIKARTILMASI (ŞEK. 8B)

###### BATARYAYI ALETİN TUTMA YERİNE TAKMAK

- Bataryayı (M) tutamağın içindeki raylarla hizalayın (Şekil 8b), bataryayı alete tamamen oturana kadar tutamağa doğru kaydırın ve raydan çıkmadığından emin olun.

###### BATARYAYI ALETİN TUTMA YERİNDEN ÇIKARMAK

- Batarya serbest bırakma düğmesine basın ve bataryayı sıkıca çekerek aletin kolundan çıkarın. Bataryayı bu kılavuzun şarj cihazı kısmında açıklandığı gibi şarj cihazına takın.

###### SAKLAMA ÖNERİLERİ

- En iyi saklama ortamı serin ve kuru, doğrudan güneş ışığı almayan, aşırı sıcak ve soğuk olmayan yerlerdir. Optimum batarya performansı ve ömrü için kullanımda değilken bataryaları oda sıcaklığında saklayın.
- Uzun süreli saklama için, en iyi sonucu almak amacıyla tamamen şarj edilmiş bir bataryanın şarj cihazının dışında kuru bir yerde saklanması tavsiye edilir.

**NOT:** Bataryalar, şarjları tamamen tükenmiş halde saklanmamalıdır. Kullanılmadan önce bataryanın yeniden şarj edilmesi gerekir.

#### 4.4.2 YAKIT GÖSTERGELİ BATARYALAR

Bazı DEWALT bataryalar, bataryada kalan şarj düzeyini gösteren üç yeşil LED ışığından oluşan bir yakıt göstergesine sahiptir. Yakıt göstergesi, aşağıdaki göstergelere göre bataryada kalan yaklaşık şarj seviyesinin bir göstergesidir:

Yakıt göstergesini çalıştırmak için yakıt gösterge düğmesine basın ve basılı tutun. Üç yeşil LED ışığı kombinasyonu, kalan şarj seviyesini belirtmek üzere yanacaktır. Bataryadaki şarj seviyesi kullanılabilir limitin altındayken, yakıt göstergesi yanmaz ve bataryanın şarj edilmesi gerekir.

**NOT:** Yakıt göstergesi sadece bataryada kalan şarjın bir göstergesidir. Aletin çalışıp çalışmadığını göstermez ve ürün bileşenleri, sıcaklık ve son kullanıcı uygulamasına dayalı olarak farklı sonuçlar gösterebilir. Yakıt göstergeli bataryalar hakkında daha fazla bilgi için 1-800-4-DEWALT (1-800-433-9258) numaralı telefon veya [www.DEWALT.com](http://www.DEWALT.com) adresindeki web sitemizden bizimle iletişim kurabilirsiniz.



## 5. ÇALIŞTIRMA PROSEDÜRÜ

Hız perçin sabitleme aletlerinde, burun ekipmanı daima üç unsurdan oluşur: bir burun çenesi, bir mandrel ve bir mandrel takip yayı. Her üç öge de yerleştirilen perçin ve uygulamadaki delik boyutuyla eşleşir.



**UYARI:** Perçinin etkili bir şekilde yerleştirilmesini ve aletin GÜVENLİ çalışmasını sağlamak için alete doğru burun ekipmanının takılması gerekir. GÜVENLİK UYARILARINI DİKKATLİCE OKUYUN



**UYARI:** Güvenlik talimatlarına ve geçerli düzenlemelere her zaman uyun.



**UYARI:** Ciddi yaralanma riskini azaltmak için, herhangi bir ayarlama yapmadan veya ekleri veya aksesuarları çıkarmadan/takmadan önce bataryayı aletten ayırın



**UYARI:** Ciddi yaralanma riskini azaltmak için, **DAİMA** şekilde gösterilen uygun el pozisyonunu kullanın.



**UYARI:** Ciddi yaralanma riskini azaltmak için, ani tepki ihtimaline karşı aleti **DAİMA** sıkıca tutun.

### 5.1 DOĞRU EL POZİSYONU

Doğru el pozisyonu için bir elin ana tutamak (j) üzerinde olmasını gerektirir, şekil A. Alet sol veya sağ elle çalıştırılabilir.

### 5.2 ALETİ YÜKLEME

- Mekanik imlecin alete takıldığından ve doğru yönde olduğundan emin olun
- Seçilen burun çenelerini aletin namlusuna vidalayın.
- Burun çenelerini, kam tarafından çalıştırılan çenelerin dış halkasını döndürerek veya aşağıda gösterildiği gibi çene uçlarını dışarı doğru iterek açın.
- Bataryayı alete takın.
- Yeniden yükleme modunu seçin ve alet çalıştırılana ve çalışma ışığı 1 saniyelik aralıklarla yanıp sönmeye başlayana kadar tetiği 1 saniyeden uzun süre basılı tutun



- Önceden monte edilmiş mandrel, mandrel takip yayı ve perçinleri, mandrel tamamen mandrel durdurucusuna geri oturana kadar burun çenelerine yerleştirin. Burun çenelerinden çıkıntı yapan az miktarda perçin olmalıdır.
- Burun çenelerini destekleyerek, tetiğe 1 saniyeden kısa süre basılı tutun; alet başlangıç konumuna geçecektir. Mandrel ve perçinlerin aletle hareket etmediğinden emin olun
- Burun çenelerini kapatın ve 1 perçinin gösterildiğinden emin olun. Yanlış konumdaysa, ayarlamak için Mandrel bölümüne (5.4) bakın.

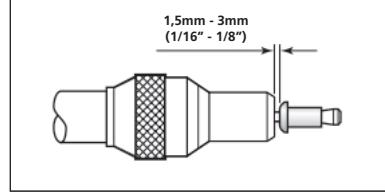
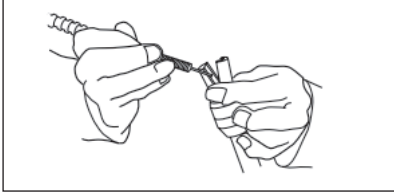

### 5.3 KUYRUK ÇENELER

#### 5.3.1 KARTUŞU ÇIKARTMA

- Aletin başlangıç konumunda olduğundan ve mandrelin aletten çıkarıldığından emin olun.
- Kartuş mandalını ileri doğru kaydırın, kuyruk çenesi kartuşunu ortaya çıkarmak için kartuş kapağını yukarı doğru döndürün
- Kartuş kolunu kaldırın ve kartuşu aletten yukarıya doğru kaydırın
- Kartuşun takılması için bu prosedürün tersi uygulanır

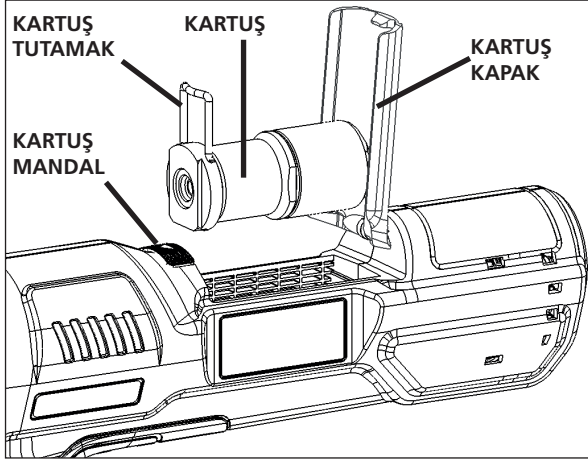

#### 5.3.2 KUYRUK ÇENELERİ DEĞİŞTİRME

- Kuyruk çene kartuşun aletten çıkartıldığından emin olun
- Kartuş gövdesini uç kapağı yukarı bakacak şekilde dikkatlice kelepçeleysin
- Bir 30 mm İngiliz anahtarı ile uç kapağını kartuş gövdesinden sökün
- Kartuş gövdesini kelepçeden çıkarın, yayı ve çene taretini gövdeden çıkarın.
- Çeneler çene kulesine yerleşir, gerekirse değiştirin.
- Takmak için bu prosedürün tersi uygulanır. Takma sırasında çenelerin doğru oturduğundan emin olun.

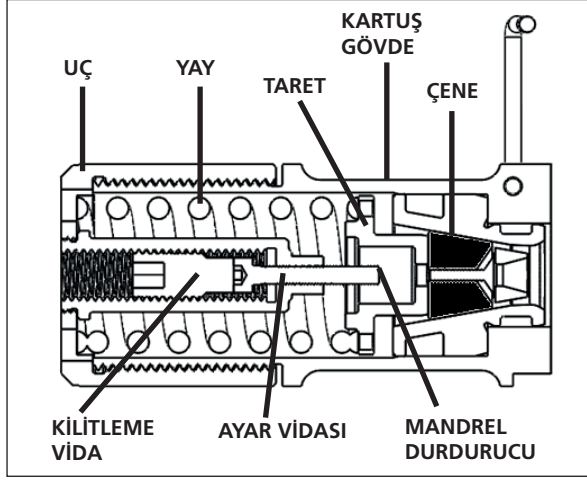

Not: Bu kuyruk çene kartuşunun bir kesit görünümüdür

#### 5.4 MANDREL



**UYARI:** Mandrellerin normal ve doğru kullanımı ile doğal olarak az miktarda aşınma ve işaretlenme meydana gelse de, kafa çapına, shaftın kuyruk çene kavrama alanına veya shafttaki ağır çukurluğa ve herhangi bir mandrel distorsiyonuna özellikle dikkat ederek, aşırı aşınma ve işaretleme açısından düzenli olarak incelenmelidir. Kullanım sırasında sorun yaratan mandreller aletten zorla çıkabilir. Mandrellerin aşırı seviyelerden veya aşınmalardan önce ve her zaman önerilen maksimum yerleştirme sayısından önce değiştirilmesini sağlamak müşterinin sorumluluğundadır. Kalibre edilmiş bir test aleti ile uygulamanızın rayba yükünü ölçerek bu rakamın ne olduğunu size bildirecek olan STANLEY Engineered Fastening temsilcinize başvurun.

##### 5.4.1 BİR MANDREL YÜKLEME

- Kağıt bölmesinden perçinlerin kuyruk ucuna bir mandrel yerleştirin.
- Mandrel takip yayını aşağıda gösterildiği gibi doğru yönlendirmeyi sağlayarak mandrel üzerine kaydırın
- Mandrenin kuyruk ucunu kavrayarak, kağıt bölmesini perçinlerin etrafından yırtın.

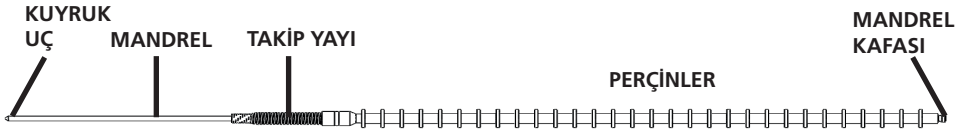

##### 5.4.2 MANDREL DURDURUCUSUNU AYARLAMA

- Mandreli aletten çıkarın ve aletin başlangıç konumunda olduğundan emin olun.
- Kuyruk çenesi kartuşunu çıkartın
- Bölüm 5.3.2'deki şekle bakarak uç kapak yüzeyinden erişilebilen kilitleme vidasını tamamen çıkartın
- 3mm altıgen anahtar kullanarak ayar vidasını gerektiği gibi ayarlayın.
- Ayar vidasını ayarladıktan sonra kilitleme vidasını değiştirin.

## 6. ALET BAKIMI

### 6.1 BAKIM SIKLIĞI

Öge	Sıklık
Genel alet incelemesi	Günlük
Mandrelî aşınma veya hasar açısından kontrol edin	Günlük
Burun çenelerini kontrol edin ve temizleyin	Günlük veya 10.000 kurulumdan sonra
Vida üzerindeki OP-Halkasını kontrol edin ve yağdan arındırın	Haftalık
Kuyruk çenelerini çıkarın, inceleyin ve temizleyin	Haftalık
Tam olarak demonte edin, aşınmış bileşenleri değiştirin ve tahrik tertibatını gresleyin	500.000 yerleştirme sonrası veya yılda bir*

\*Tamamlamak için yetkili servis merkezine başvurun

### 6.2 TEMİZLEME



**Ekipmanı temizlerken DAİMA onaylı bir kulak ve göz koruması takın**

#### 6.2.1 ALETİN DIŞI

Fırçasız motor egzoz Havalandırma Deliklerini toz ve kirden koruyun. Gerekliyse, egzoz havalandırmalarındaki toz ve kirin temizlenmesi için temiz, nemli bir bez kullanın.



**UYARI:** Bu işlemi gerçekleştirirken onaylı bir göz koruması ve onaylı toz maskesi takın.



**UYARI:** Aletin metalik olmayan parçalarını temizlemek için asla çözücü veya başka sert kimyasal kullanmayın. Bu kimyasallar plastik parçalarda kullanılan malzemeleri güçsüzleştirir. Yalnızca su ve yumuşak sabunla nemlendirilmiş bir bez kullanın. Aletin içine herhangi bir sıvının girmesine izin vermeyin; aletin herhangi bir parçasını bir sıvı içine daldırmayın.

#### 6.2.2 GÖRÜNÜM KONTROLÜ

Aleti aşağıdakiler açısından inceleyin:

- Tutamaklar, namlu ve burun çenelerinde hasar
- Gevşek parçalar veya vidalar
- Gövde kısımlarında yağ noktaları
- Kaplamada soyulma (Kauçuk tutma yeri)
- Çıkış Havalandırma Kanallarında tıkanıklık
- Eksik veya okunmayan uyarı etiketleri

### 6.3 ŞARJ CİHAZI TEMİZLEME TALİMATLARI



**UYARI:** Elektrik çarpması tehlikesi. Temizlik öncesinde şarj cihazının fişini prizden çekin.

Bir bez veya metalik olmayan yumuşak bir fırça kullanılarak, şarj cihazının üzerindeki yağ ve kir çıkartılabilir. Su veya başka bir temizleme çözümü **KULLANMAYIN**

### 6.4 YEDEK PARÇALAR - ALET

Burun ekipmanı, mekanik imleçler, mandreller ve takipçi yaylar gibi sarf malzemeleri için aşağıdaki adreste yer alan web sitemizde bulabileceğiniz aksesuar kılavuzlarına bakmanızı öneririz  
<https://www.STANLEYEngineeredFastening.com/resource-center/document-library>

Mevcut takım yedek parçalarının bir listesi aşağıda verilmektedir

Parça numarası	Açıklama	Alet Başı Miktar
07151-00403	Kuyruk Çene	1 Set (2 adet)
75000-02112	Etiket - Strok Değiştirici	1
75000-02209	OP Halkası	1
75000-02400	Kuyruk Çenesi Kartuşu	1
75000-02505	Kuyruk Çenesi Kapağı	1
75000-02507	Tutucu	1
75000-02509	Kapak Pimi	1

Uygun olmayan diğer alet parçası değiştirme işlemleri için, daha fazla destek ve rehberlik sağlayacak yerel yetkili servis merkezinizle iletişim kurun.

### 6.5 ŞARJ EDİLEBİLİR BATARYA

Bu uzun ömürlü batarya, daha önce kolayca tamamlanan işlerde yeterince güç üretemeyecek duruma geldiğinde şarj edilmelidir. Bataryanın teknik ömrünün tamamlanmasından sonra, çevre unsuruna dikkat ederek imha işlemi yapın:

- Bataryayı tamamen boşaltın ve aletten çıkarın
- Lityum İyon bataryalar geri dönüştürülebilir. Bunları yetkili servis veya bölgenizdeki geri dönüşüm birimine götürün. Toplanan bataryalar geri dönüştürülür ve uygun şekilde bertaraf edilir.

### 6.6 ÇEVRENİN KORUNMASI



Ayrı toplama. Bu ürün normal evsel atıklarla birlikte imha edilmemelidir.

Herhangi bir zamanda STANLEY Engineered Fastening® ürününüzü değiştirmek isterseniz ya da artık kullanılamaz durumdaysa, normal evsel atıklarla birlikte atmayın. Bu ürünü ayrı toplama için ayırın.

Kullanılmış ürünlerin ve ambalajların ayrı olarak toplanması bu maddelerin geri dönüşüme sokularak yeniden kullanılmasına olanak tanır. Geri dönüşümlü maddelerin tekrar kullanılması çevre kirliliğinin önlenmesine yardımcı olur ve hammadde ihtiyacını azaltır.

Yerel yönetmelikler, elektrikli ürünlerin evlerden toplanıp belediye atık tesislerine aktarılması veya yeni bir ürün satın alırken perakende satıcı tarafından toplanması yönünde hükümler içerebilir.

Bu kılavuzda belirtilen adresteki yerel STANLEY Engineered Fastening® temsilcisiyle iletişime geçerek size en yakın yetkili servisinin yerini öğrenebilirsiniz. Alternatif olarak, STANLEY Engineered Fastening® servislerinin listesi ve satış sonrası hizmetlerimizle ilgili tüm bilgiler ve ayrıntılar aşağıdaki adreste çevrimiçi olarak mevcuttur: [www.STANLEYEngineeredFastening.com](http://www.STANLEYEngineeredFastening.com)

## 7. AB UYGUNLUK BEYANI

Makine Direktifi 2006/42/EC

Orijinal

Avdel UK Limited; Stanley House, Works Road, Letchworth Garden City, Hertfordshire, SG6 1JY  
BİRLEŞİK KRALLIK olarak, tek yükümlülüğümüz altında bu beyanın ilgili olduğu:

Açıklama	Hızlı Perçin Batarya Aleti
Marka/Model	STANLEY Assembly Technologies 75000-02000
Seri No.	

AB Yönetmelikleri 2014/30/EU, 2011/65/EU, 2006/42/EC ve aşağıdaki uyumlaştırılmış standartlara uygundur

### Güvenlik:

Makine Direktifi

2006/42/EC: EN 62841-1:2015

### EMC:

EMC Direktifi

2014/30/EU: EN 55014-1:2017  
EN 55014-2:2015

### RoHS:

2011/65/EU: EN 63000:2018

Teknik belgeler, aşağıdaki Direktifin Ek 1 bölüm 1.7.4.1 ile uyumludur ve buna uygun şekilde derlenmiştir: 2006/42/EC Makine Direktifi (Yasal Araçlar 2008 No 1597 - Makine Tedarik (Güvenlik) Yönetmeliği).

Aşağıda imzası bulunanlar bu beyanı STANLEY Assembly Technologies adına yapar

Avrupa

**A. K. Seewraj**

**Mühendislik Birimi Direktörü - BK**

Avdel UK Limited;  
Stanley House, Works Road, Letchworth Garden City, Hertfordshire,  
SG6 1JY UNITED KINGDOM

Düzenlendiği Yer Letchworth Garden City, UK

Düzenleme tarihi 07.07.2020



Bu Makine, makine yönetmeliği 2006/42/EC ile uyumludur.

DEKRA



**STANLEY**  
Engineered Fastening

## 8. YATIRIMINIZI KORUYUN

### 8.1 STANLEY ENGINEERED FASTENING ELEKTRİKLİ ALET GARANTİ BİLGİLERİ

STANLEY Engineered Fastening, bu aletin dikkatli şekilde üretildiğini ve bir (1) yıl boyunca normal kullanım ve servis altında malzeme veya işçilikten kaynaklanan herhangi bir arıza göstermeyeceğini garanti etmektedir. Bu garanti, aletin sadece orijinal kullanımı için ilk satın alan kişi adına geçerlidir.

#### **İstisnalar:**

##### **Normal yıpranma ve aşınma**

Düzenli bakım, tamir ve normal yıpranma ve aşınma sebepli parçaların değiştirilmesi, bu garantinin kapsamında değildir.

##### **Kötü Amaçlı ve Hatalı Kullanım.**

Yanlış kullanım, depolama, kötü amaçlı veya hatalı kullanım, kaza veya ihmal sonucu ortaya çıkan fiziksel hasar gibi arıza veya hasarlar, bu garantinin kapsamı dışındadır.

##### **Yetkisiz Servis veya Tadilat.**

STANLEY Engineered Fastening veya yetkili servis merkezleri dışında herhangi bir yerde gerçekleştirilen servis, test ayarlaması, kurulum, bakım, değişiklik veya tadilattan ortaya çıkan bozukluk ve hasarlar, bu garantinin kapsamında değildir.

Buradaki sebepler için, tüm pazarlanabilirlik ve elverişlilik garantileri dahil ifade edilen veya ima edilen tüm diğer garantiler bundan böyle kabul edilmemektedir.

Bu aletin garantiyi karşılamaması durumunda, onu derhal size en yakın fabrika yetkili servis merkezine gönderin. ABD ve Kanada'da STANLEY Engineered Fastening Yetkili Servis Merkezlerinin listesi için, (877) 364 2781 nolu telefondan bize ücretsiz ulaşabilirsiniz.

ABD ve Kanada dışındaysanız, size en STANLEY Engineered Fastening merkezi için [www.StanleyEngineeredFastening.com](http://www.StanleyEngineeredFastening.com) web sitesini ziyaret edin.

Bu durumda STANLEY Engineered Fastening hatalı malzeme veya işçilik sebebiyle olduğu belirlenen bozuk parça veya parçaları ücretsiz olarak değiştirecek ve ücretsiz olarak geri gönderecektir. Bu, bizim bu garanti içindeki tek yükümlülüğümüzü temsil etmektedir. STANLEY Engineered Fastening hiçbir durumda bu aletin satın alınması veya kullanılmasından ortaya çıkan dolaylı veya özel hasarlardan sorumlu tutulmayacaktır.

### 8.2 PERÇİN YERLEŞTİRME ALETİNİZİ İNTERNET ÜZERİNDEN KAYDEDİN

Garantinizi internette kaydetmek için şu adresi ziyaret edin

[www.STANLEYEngineeredFastening.com/popavdel-powertools/warranty-card](http://www.STANLEYEngineeredFastening.com/popavdel-powertools/warranty-card)

STANLEY Engineered Fastening tarafından üretilen bir STANLEY Assembly Technologies Marka alet seçtiğiniz için teşekkür ederiz.

## 9. SORUN GİDERME KILAVUZU

Sorun	Sebebe	Düzeltilme
Tetiğe basıldığında alet çalışmıyor.	Bataryayı bozuk	Bataryayı değiştirin
	Bataryayı tam şarj edilmemiş	Bataryayı şarj edin (4.3.1)
	Bataryayı yerine tam oturmamış	Bataryayı çıkarıp tekrar takın. Aleti sıfırlayın.
	Bataryayı devamlı kullanım veya bozukluk yüzünden kullanım sıcaklığı sınırına ulaştı.	Bataryayı çıkarın & soğumasını bekleyin. Bataryayı yerleştirin ve aleti sıfırlayın.
	Kuyruk Çenesi Kartuşu algılanmadı	Kuyruk Çenesi Kartuşunu alete takın
	LED yanıp sönüyor (1s aralıklarla)	Alet yeniden yükleme modunda. Başlangıç konumuna sıfırlamak için tetiği >1sn basılı tutun
Tetik bırakıldığında alet başlangıç konumuna geri dönmüyor.	Kuyruk Çenesi Kartuşu kapağı açık	Kartuş kapağını kapatın ve Kartuş mandalıyla yerine kilitleyin
	Elektrik arızası.	Bataryayı çıkartın ve 2 saniye bekleyip tekrar takın. Tetiği çalıştırarak aleti başlangıç konumuna sıfırlayın (4.2.2)
Strok Seçici dönmez	Alet başlangıç konumunda değil (yeniden yükleme modunda takıldı)	LED 1 saniyelik aralıklarla yanıp sönene kadar tetiği >1sn boyunca çekin. Mandrel konumlandırın, aleti başlangıç konumuna döndürmek için tetiği >1sn boyunca çekin.
		Aleti başlangıç konumuna döndürmek için yeniden yükleme modunda tetiğe hızla çift dokununuz
	Bataryayı, alet orta stroktan çıkarıldı (alet yerleştirme modunda takılı kaldı)	Alet yerleştirme modunda, bataryayı alete yeniden takın ve harekete geçirmek için tetiği çekin.
	Alet uygulamada aşırı yüklenmiş (Yerleştirme modu)	Uygulamayı teknik özelliklere göre (delik ebatları sac kalınlığı) kontrol edin. Yerleştirme modunda, tetiği <0,5 saniye çekin ve konumu sıfırlamak için tetiği bırakın.
	Alet uygulamada takılmış (alet yerleştirme modunda takılı kaldı)	Aleti serbest bırakmak için mandrelin parçalanması gerekecektir. (mandrel kafasını törpüleyin)

Sorun	Sebebe	Düzeltilme
Alet perçin yerleřtirmiyor	Batarya bozuk	Bataryayı deęiřtirin
	Batarya řarjı çok düşük	Bataryayı řarj edin
	Yüksek rayba yükü	Perçin sapını ve uygulama delięi boyutunu kontrol edin
	Doęru boyutta mandrel olup olmadığını kontrol edin	
	Ařınmıř veya kırık kuyruk çeneleri	Yeni kuyruk çeneleri (5.3.2)
	Ařınmıř veya kırık burun çeneleri	Yeni burun çeneleri
Perçin yerleřtirirken kavrama gürültüsü	Alet uygulama sırasında aşırı yüklenmiř	Uygulamayı teknik özelliklere göre (delik ebatları sac kalınlıęı) kontrol edin.
Kavrama gürültüsü, alet aktive olmuyor	Kavrama hizmet ömrünü tamamlamıř	Bataryayı çıkartın, aleti servis için en yakın STANLEY onaylı Servis Merkezine iade edin
“Mandrel kayması” – çeneler mandreli kavramıyor	Ařınmıř veya kirli kuyruk çeneleri	Gerektięi gibi temizleyin veya yenileyin (5.3.2)
	Kartuřta kırık yay	Gerektięi gibi deęiřtirin (5.3)
Yeniden yükleme sırasında mandrel takılmıyor Çeneler mandreli bırakmıyor	Tahrik mekanizması bořa dönüyor	Bilyalı vidadaki OP-Contayı deęiřtirin
	Kuyruk çeneleri birlikte saplanıyor	Çeneleri gerektięi gibi temizleyin veya yenileyin (5.3)
Kuyruk Çeneler açık kalıyor	Alet açık konumda	LED 1 saniyelik aralıkla yanıp sönene kadar tetięi >1sn boyunca çekin. Mandreli konumlandırın, aleti bařlangıç konumuna döndürmek için tetięi >1sn boyunca çekin.
	Kuyruk çenesi kartuřu doęru monte edilmemiř	Kuyruk çenelerinin montajının doęru olduęundan emin olun (5.3.2)
Kuyruk Çenesi Kartuřu çıkartılmıyor	Mandrel halen alete takılı	Mandrelini çıkarmak için talimatları izleyin (5.2'nin tersi)
	Alet açık konumda	Alet açık konumda talimatına bakın



Sorun	Sebebe	Düzeltilme
Bađlantı elemanları Burun Çeneleri ile beslenemiyor	Aşınmış Kuyruk Çeneleri	Kuyruk Çeneleri Deđiştirin (5.3)
	İmleç yönü yanlış	Dođru yönlendirmeyi sađlayarak yeniden takın (4.2.3)
	Hatalı Burun Çeneleri	Dođru burun çenelerini takın
	Mandrel takip yayı takılı deđil	Dođru mandrel takip yayını takın
	Kapalıyken perçin kafası ve Burun Çeneleri arasındaki boşluk hatalı	Boşluđu 1,5mm – 3mm (1/16" – 1/8") (5.2) olarak ayarlayın
	İmleç takılıyor	İmleçi temizleyin ve yağlayın Namlu deliđini kir açısından kontrol edin
	İmleç etrafında zayıf dış yay	İmleçi yenileyin (4.2.3)
	Hatalı Mandrel Takip Yay takılı	Dođru mandrel takip yayını takın
	Burun Çenelerinde kir birikmesi	Burun çenelerini temizleyin, iç temas yüzeylerine koruyucu miktarda lityum bazlı gres uygulayın
Aşırı kuyruk çene aşınması	Yüksek rayba yükü	Uygulama deliđi boyutunu ve kalınlıđını ve perçin kavrama kapasitesini kontrol edin
Tek seferde birden fazla perçin besleme	Mandrel kayması	'Mandrel kayması' açısından kontrol edin
	Yüklendiđinde perçin kafası ve burun çeneleri arasındaki boşluk hatalı	Boşluđu 1,5mm – 3mm (1/16" – 1/8") olarak ayarlayın

\*Diđer arıza belirtileri yerel STANLEY Engineered Fastening temsilcimize veya onarım merkezimize bildirilmelidir.