

**STANLEY**  
Engineered Fastening

**STANLEY House, Works Road**  
Letchworth Garden City  
Hertfordshire, United Kingdom  
SG6 1JY  
Tel: +44 1582 900 000  
Fax: +44 1582 900 001

**STANLEY**  
Engineered Fastening



**INSTRUCTION MANUAL**  
ORIGINAL INSTRUCTION



- EN Speed Rivet Placing Tool
- FR Outil de pose pour rivets rapides
- DE Speed-Nietsetzwerkzeug
- IT Rivettatrice per rivetti a inserimento rapido
- PL Nitownica do nitów typu Speed
- ES Remachadora para remachado de repetición
- NL Speed blindklingsgereedschap
- DA Værktøj til placering af hastighedsnitter
- FI Pikaniittien kiinnitysväline
- NO Speed Fastener monteringsverktøy
- SV Placeringsverktyg för höghastighetsnitning
- PT Ferramenta para fixação rápida de rebites

## Holding your world together®

Find your closest STANLEY Engineered Fastening location on  
[www.stanleyEngineeredFastening.com/contact](http://www.stanleyEngineeredFastening.com/contact)  
For an authorized distributor nearby please check  
[www.stanleyEngineeredFastening.com/econtact/distributors](http://www.stanleyEngineeredFastening.com/econtact/distributors)

Manual Number	Issue	C/N
07900-09503	A4	20/234



SB25PT-05

# Speed Rivet Placing Tool

**STANLEY**  
Assembly Technologies

© 2020 Stanley Black & Decker, Inc.

Avdel®, Chobert®, Grovit®, Avlug®, Briv®, Rivscrew®, Avtronic®, Avsert®, NeoSpeed®, POP® are registered trademarks of Stanley Black & Decker, Inc. and its affiliates. The names and logos of other companies mentioned herein may be trademarks of their respective owners. Data shown is subject to change without prior notice as a result of continuous product development and improvement policy. Your local STANLEY Engineered Fastening representative is at your disposal should you need to confirm latest information.

Fig A.

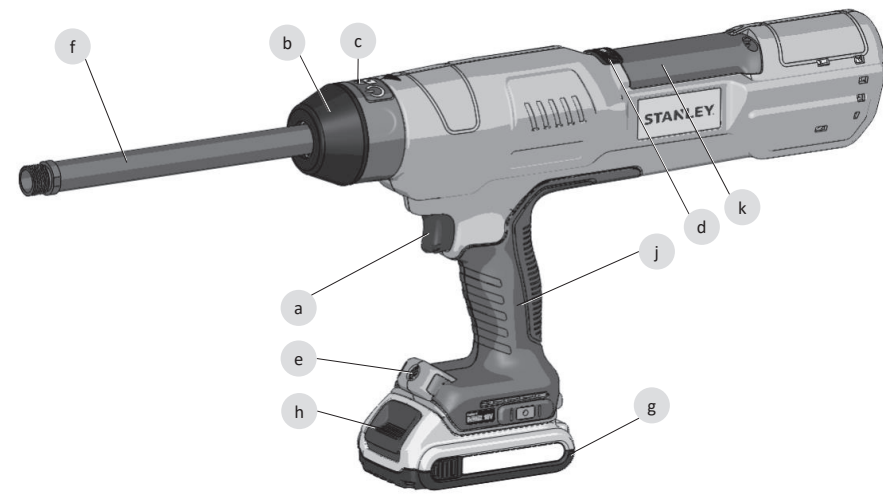

Fig E.

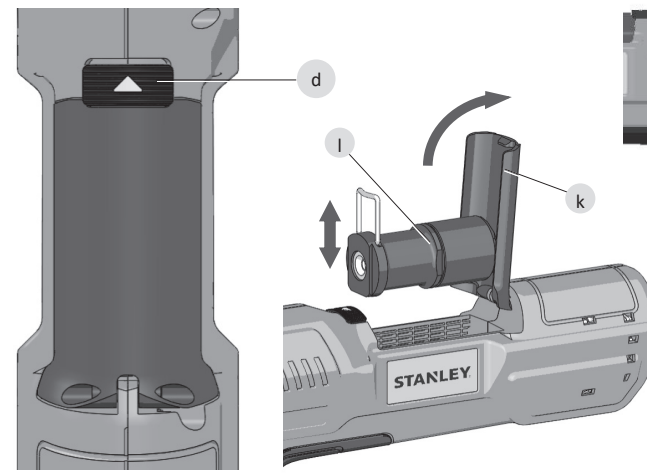

Fig H.



MMYYYYxxx

Fig B.

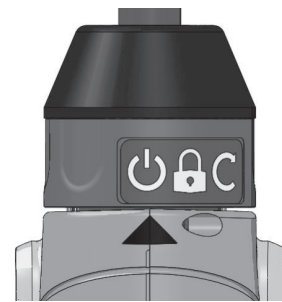

Fig C.

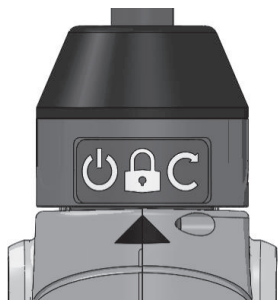

Fig D.

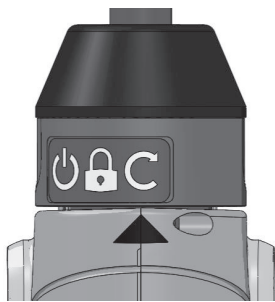
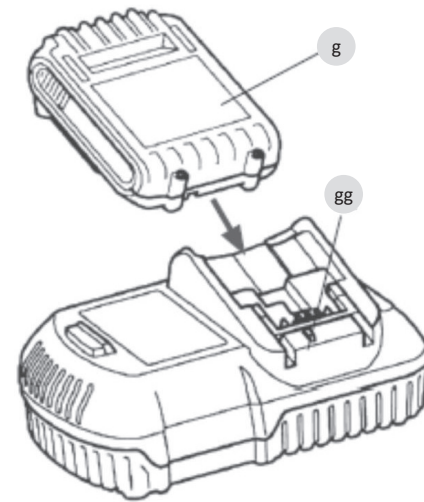

Fig F.



Fig G.



©2020 STANLEY Black & Decker

All rights reserved.

The information provided may not be reproduced and/or made public in any way and through any means (electronically or mechanically) without prior explicit and written permission from STANLEY Engineered Fastening. The information provided is based on the data known at the moment of the introduction of this product. STANLEY Engineered Fastening pursues a policy of continuous product improvement and therefore the products may be subject to change. The information provided is applicable to the product as delivered by STANLEY Engineered Fastening. Therefore, STANLEY Engineered Fastening cannot be held liable for any damage resulting from deviations from the original specifications of the product.

The information available has been composed with the utmost care. However, STANLEY Engineered Fastening will not accept any liability with respect to any faults in the information nor for the consequences thereof. STANLEY Engineered Fastening will not accept any liability for damage resulting from activities carried out by third parties. The working names, trade names, registered trademarks, etc. used by STANLEY Engineered Fastening should not be considered as being free, pursuant to the legislation with respect to the protection of trademarks.

## CONTENT

<b>1. SAFETY DEFINITIONS</b> .....	<b>5</b>
1.1 GENERAL POWER TOOL SAFETY WARNINGS.....	5
1.2 LABELS AND ICONS .....	8
1.3 BATTERIES AND CHARGERS .....	9
<b>2. SPECIFICATIONS</b> .....	<b>12</b>
2.1 TECHNICAL DATA .....	12
2.2 PACKAGE CONTENTS.....	13
2.3 FASTENER COMPATIBILITY .....	13
2.4 MAIN COMPONENTS LIST (FIG. A.).....	13
2.5 OPTIONAL ACCESSORIES.....	14
<b>3. TOOL USE &amp; SETUP</b> .....	<b>14</b>
3.1 INTENDED USE .....	14
<b>4. OPERATING INSTRUCTIONS</b> .....	<b>15</b>
4.1 BATTERY.....	15
4.2 TOOL SETTINGS.....	15
4.3 CHARGERS.....	17
4.4 BATTERY PACKS.....	19
<b>5. OPERATING PROCEDURE</b> .....	<b>20</b>
5.1 PROPER HAND POSITION .....	20
5.2 LOADING THE TOOL.....	20
5.3 TAIL JAWS .....	21
5.4 MANDREL.....	22
<b>6. SERVICING THE TOOL</b> .....	<b>23</b>
6.1 MAINTENANCE FREQUENCY.....	23
6.2 CLEANING .....	23
6.3 CHARGER CLEANING INSTRUCTIONS .....	23
6.4 SPARE PARTS – TOOL.....	24
6.5 RECHARGEABLE BATTERY PACK.....	24
6.6 PROTECTING THE ENVIRONMENT .....	24
<b>7. EC DECLARATION OF CONFORMITY</b> .....	<b>25</b>
<b>8. PROTECT YOUR INVESTMENT</b> .....	<b>26</b>
8.1 STANLEY ENGINEERED FASTENING POWER TOOL WARRANTY .....	26
8.2 REGISTER YOUR SPEED FASTENING POWER TOOL ONLINE .....	26
<b>9. TROUBLESHOOTING GUIDE</b> .....	<b>27</b>



This instruction manual must be read by any person installing or operating this tool with particular attention to the following safety warnings and instructions.

## 1. SAFETY DEFINITIONS

The definitions below describe the severity for each signal word. Please read the manual and pay attention to these symbols.



**DANGER:** Indicates an imminently hazardous situation which, if not avoided, will result in death or serious injury.



**WARNING:** Indicates a potentially hazardous situation which, if not avoided, could result in death or serious injury.



**CAUTION:** Indicates a potentially hazardous situation which, if not avoided, may result in minor or moderate injury.



(Used without word) Indicates a safety related message.

**NOTICE:** Indicates a practice **not related to personal injury** which, if not avoided, may result in **property damage**.



Denotes risk of electric shock



Denotes risk of fire

**Improper operation or maintenance of this product could result in serious injury and property damage. Read and understand all warnings and operating instructions before using this equipment. When using power tools, basic safety precautions must always be followed to reduce the risk of personal injury.**

Disconnect the plug from the power source and/or the battery pack from the power tool before making any adjustments, changing accessories, or storing power tools. Such preventive safety measures reduce the risk of starting the power tool accidentally.

- Do not use outside the design intent of placing STANLEY Engineered Fastening Speed Fasteners.
- Use only parts, fasteners and accessories recommended by the manufacturer
- Use power tool only with specifically designated battery packs

### 1.1 GENERAL POWER TOOL SAFETY WARNINGS



**WARNING! Read all safety warnings, instructions, illustrations and specifications provided with this power tool.** Failure to follow the warnings and instructions may result in electric shock, fire and/or serious injury.

#### SAVE ALL WARNINGS AND INSTRUCTIONS FOR FUTURE REFERENCE

The term "power tool" in the warnings refers to your mains-operated (corded) power tool or battery-operated (cordless) power tool.

##### 1.1.1 WORK AREA SAFETY

- a) Keep work area clean and well lit. Cluttered or dark areas invite accidents.
- b) **DO NOT operate power tools in explosive atmospheres, such as in the presence of flammable liquids, gases or dust.** Power tools create sparks which may ignite the dust or fumes.
- c) **Keep children and bystanders away while operating a power tool.** Distractions can cause you to lose control.



**1.1.2 ELECTRICAL SAFETY**

- a) **Power tool plugs must match the outlet. Never modify the plug in any way. Do not use any adapter plugs with earthed (grounded) power tools.** *Unmodified plugs and matching outlets will reduce risk of electric shock.*
- b) **Avoid body contact with earthed or grounded surfaces such as pipes, radiators, ranges and refrigerators.** *There is an increased risk of electric shock if your body is earthed or grounded.*
- c) **Do not expose power tools to rain or wet conditions.** *Water entering a power tool will increase the risk of electric shock.*
- d) **Do not abuse the cord. Never use the cord for carrying, pulling or unplugging the power tool. Keep cord away from heat, oil, sharp edges or moving parts.** *Damaged or entangled cords increase the risk of electric shock.*
- e) **When operating a power tool outdoors, use an extension cord suitable for outdoor use.** *Use of a cord suitable for outdoor use reduces the risk of electric shock.*
- f) **If operating a power tool in a damp location is unavoidable, use a ground fault circuit interrupter (GFCI) protected supply.** *Use of a GFCI reduces the risk of electric shock.*

**1.1.3 PERSONAL SAFETY**

- a) **Stay alert, watch what you are doing and use common sense when operating a power tool. Do not use a power tool while you are tired or under the influence of drugs, alcohol or medication.** *A moment of inattention while operating power tools may result in serious personal injury.*
- b) **Use personal protective equipment. Always wear eye protection.** *Protective equipment such as dust mask, non-skid safety shoes, hard hat, or hearing protection used for appropriate conditions will reduce personal injuries.*
- c) **Prevent unintentional starting. Ensure the switch is in the off position before connecting to power source and/or battery pack, picking up or carrying the tool.** *Carrying power tools with your finger on the switch or energizing power tools that have the switch on invites accidents.*
- d) **Remove any adjusting key or wrench before turning the power tool on.** *A wrench or a key left attached to a rotating part of the power tool may result in personal injury.*
- e) **Do not overreach. Keep proper footing and balance at all times.** *This enables better control of the power tool in unexpected situations.*
- f) **Dress properly. Do not wear loose clothing or jewellery. Keep your hair and clothing away from moving parts.** *Loose clothes, jewelry or long hair can be caught in moving parts.*
- g) **If devices are provided for the connection of dust extraction and collection facilities, ensure these are connected and properly used.** *Use of dust collection can reduce dust-related hazards.*
- h) **Do not let familiarity gained from frequent use of tools allow you to become complacent and ignore tool safety principles.** *A careless action can cause severe injury within a fraction of a second.*

**1.1.4 POWER TOOL USE AND CARE**

- a) **Do not force the power tool. Use the correct power tool for your application.** *The correct power tool will do the job better and safer at the rate for which it was designed.*
- b) **DO NOT use the power tool if the switch does not turn it on and off.** *Any power tool that cannot be controlled with the switch is dangerous and must be repaired.*
- c) **Disconnect the plug from the power source and/or remove the battery pack, if detachable from the power tool before making any adjustments, changing accessories, or storing power tools.** *Such preventive safety measures reduce the risk of starting the power tool accidentally.*
- d) **Store idle power tools out of the reach of children and do not allow persons unfamiliar with the power tool or these instructions to operate the power tool.** *Power tools are dangerous in the hands of untrained users.*
- e) **Maintain power tools and accessories. Check for misalignment or binding of moving parts, breakage of parts and any other condition that may affect the power tool's operation. If damaged, have the power tool repaired before use.** *Many accidents are caused by poorly maintained power tools.*

- f) **Keep cutting tools sharp and clean.** *Properly maintained cutting tools with sharp cutting edges are less likely to bind and are easier to control.*
- g) **Use the power tool, accessories and tool bits, etc. in accordance with these instructions, taking into account the working conditions and the work to be performed.** *Use of the power tool for operations different from those intended could result in a hazardous situation.*
- h) **Keep handles and grasping surfaces dry, clean and free from oil and grease.** *Slippery handles and grasping surfaces do not allow for safe handling and control of the tool in unexpected situations*

#### 1.1.5 BATTERY TOOL USE AND CARE

- a) **Recharge only with the charger specified by the manufacturer.** *A charger that is suitable for one type of battery pack may create a risk of fire when used with another battery pack.*
- b) **Use power tools only with specifically designated battery packs.** *Use of any other battery packs may create a risk of injury and fire.*
- c) **When battery pack is not in use, keep it away from other metal objects like paper clips, coins, keys, nails, screws or other small metal objects that can make a connection from one terminal to another.** *Shorting the battery terminals together may cause burns or a fire.*
- d) **Under abusive conditions, liquid may be ejected from the battery; avoid contact. If contact accidentally occurs, flush with water. If liquid contacts eyes, additionally seek medical help.** *Liquid ejected from the battery may cause irritation or burns.*
- e) **Do not use a battery pack or tool that is damaged or modified.** *Damaged or modified batteries may exhibit unpredictable behavior resulting in fire, explosion or risk of injury.*
- f) **Do not expose a battery pack or tool to fire or excessive temperature.** *Exposure to fire or temperature above 130 °C may cause explosion.*
- g) **Follow all charging instructions and do not charge the battery pack or tool outside the temperature range specified in the instructions.** *Charging improperly or at temperatures outside the specified range may damage the battery and increase the risk of fire.*

#### 1.1.6 SERVICE

- a) **Have your power tool serviced by a qualified repair person using only identical replacement parts.** *This will ensure that the safety of the power tool is maintained.*
- b) **Never service damaged battery packs.** *Service of battery packs should only be performed by the manufacturer or authorized service providers.*

#### 1.1.7 ADDITIONAL SAFETY INFORMATION



**WARNING: NEVER modify the tool in any way.** Any modification to the tool will void any and all warranties. Modification may pose a risk of property damage and/or serious risk of injury to the user.



**WARNING: ALWAYS** use safety glasses. Everyday eyeglasses are NOT safety glasses. Also use face or dust mask if installation operation is dusty. **ALWAYS WEAR CERTIFIED SAFETY EQUIPMENT:**

- Eye protection
- Hearing protection
- Respiratory protection



**WARNING: Always wear proper personal hearing protection during use.** *Under some conditions and duration of use, noise from this product may contribute to hearing loss.*



**CAUTION: When not in use, place tool on its side on a stable surface where it will not cause a tripping or falling hazard.** *Some tools with large battery packs will stand upright on the battery pack but may be easily knocked over. Some tools with large battery packs will stand upright on the battery pack but may be easily knocked over.*

- Do not use outside the design intent of placing STANLEY Engineered Fastening NeoBolt® Fasteners.
- Use only parts, fasteners, and accessories recommended by the manufacturer.
- **DO NOT** abuse the tool by dropping or using it as a hammer.

- Keep tool handles dry, clean, and free from oil and grease.
- Never leave operating tool unattended and disconnect battery when tool is not in use.
- Keep hands away from trigger before connecting to power source and/or battery pack, picking up or carrying the tool.
- **DO NOT** operate a tool that is directed towards any person(s).
- **DO NOT** operate tool with the nose housing removed.
- Keep dirt and foreign matter out of the air vents of the tool as this will cause the tool to malfunction.

**1.2 LABELS AND ICONS**

**MARKINGS ON TOOL**

**SERIAL NUMBER POSITION:** The Serial Number is located on the foot of the tool (Fig m). This serial number can only be viewed once the battery (g) is removed from the tool.

**DATE CODE POSITION:** The date code (n), which also includes year of manufacture is printed into the serial number label: **MM2020xxx**

**LABELS ON TOOL, CHARGER AND BATTERY PACK**

In addition to the pictographs used in this manual, the labels on the tool, charger and the battery pack may show the following pictographs.



Read all documentation



Do not charge damaged battery packs



Read all documentation



Do not expose to water.



Wear eye protection



Have defective cords replaced immediately



Wear respiratory protection



Charge only between 4 °C and 40 °C.



Wear hearing protection



Discard the battery pack with due care for the environment.



Battery charging.



Do not incinerate the battery pack.



Battery charged.



Charges Li-Ion battery packs.



Hot/cold pack delay.



See technical Data for charging time.



Problem pack or charger.



Only for indoor use.



Problem power line



Shock hazard symbol



Do not probe with conductive objects

Charge DEWALT battery packs only with designated DEWALT chargers. Charging battery packs other than the designated DEWALT batteries with a DEWALT charger may make them burst or lead to other dangerous situations.



Visible radiation. Do not stare into light.



### 1.3 BATTERIES AND CHARGERS

The battery pack is not fully charged out of the carton. Before using the battery pack and charger, read the safety instructions below and then follow charging procedures outlined. When ordering replacement battery packs, be sure to include the catalog number and voltage. Your tool uses a DEWALT charger. Be sure to read all safety instructions before using your charger. Consult the chart at the end of this manual for compatibility of chargers and battery packs.

#### READ ALL SAFETY INSTRUCTIONS

##### 1.3.1 IMPORTANT SAFETY INSTRUCTIONS FOR ALL BATTERY PACKS



**WARNING:** Read all safety warnings and all instructions for the battery pack, charger and power tool. Failure to follow the warnings and instructions may result in electric shock, fire and/or serious injury.

- Do not charge or use battery in explosive atmospheres, such as in the presence of flammable liquids, gases or dust. Inserting or removing the battery from the charger may ignite the dust or fumes.
- NEVER force battery pack into charger. Do not modify battery pack in any way to fit into a non-compatible charger as battery pack may rupture causing serious personal injury. Consult the chart at the end of this manual for compatibility of batteries and chargers.
- Charge the battery packs only in designated DEWALT chargers.
- DO NOT splash or immerse in water or other liquids.
- Do not store or use the tool and battery pack in locations where the temperature may reach or exceed 40 °C (104 °F) (such as outside sheds or metal buildings in summer). For best life store battery packs in a cool, dry location.
- NOTE: Do not store the battery packs in a tool with the trigger switch locked on. Never tape the trigger switch in the ON position.
- DO NOT incinerate the battery pack even if it is severely damaged or is completely worn out. The battery pack can explode in a fire. Toxic fumes and materials are created when lithium-ion battery packs are burned.
- If battery contents come into contact with the skin, immediately wash area with mild soap and water. If battery liquid gets into the eye, rinse water over the open eye for 15 minutes or until irritation ceases. If medical attention is needed, the battery electrolyte is composed of a mixture of liquid organic carbonates and lithium salts.
- Contents of opened battery cells may cause respiratory irritation. Provide fresh air. If symptoms persist, seek medical attention.



**WARNING:** Burn hazard. Battery liquid may be flammable if exposed to spark or flame.



**WARNING:** Fire hazard. Never attempt to open the battery pack for any reason. If the battery pack case is cracked or damaged, do not insert into the charger. Do not crush, drop or damage the battery pack. Do not use a battery pack or charger that has received a sharp blow, been dropped, run over or damaged in any way (e.g., pierced with a nail, hit with a hammer, stepped on). Damaged battery packs should be returned to the service center for recycling.

##### 1.3.2 TRANSPORTATION



**WARNING:** Fire hazard. Transporting batteries can possibly cause fire if the battery terminals inadvertently come in contact with conductive materials. When transporting batteries, make sure that the battery terminals are protected and well insulated from materials that could contact them and cause a short circuit.

DEWALT batteries comply with all applicable shipping regulations as prescribed by industry and legal standards which include UN Recommendations on the Transport of Dangerous Goods; International Air Transport Association (IATA) Dangerous Goods Regulations, International Maritime Dangerous Goods (IMDG) Regulations, and the European Agreement Concerning The International Carriage of

Dangerous Goods by Road (ADR). Lithium-ion cells and batteries have been tested to section 38.3 of the UN Recommendations on the Transport of Dangerous Goods Manual of Tests and Criteria. In most instances, shipping a DEWALT battery pack will be excepted from being classified as a fully regulated Class 9 Hazardous Material. In general, only shipments containing a lithium-ion battery with an energy rating greater than 100 Watt Hours (Wh) will require being shipped as fully regulated Class 9. All lithium-ion batteries have the Watt Hour rating marked on the pack. Furthermore, due to regulation complexities, DEWALT does not recommend air shipping lithium-ion battery packs alone regardless of Watt Hour rating. Shipments of tools with batteries (combo kits) can be air shipped as excepted if the Watt Hour rating of the battery pack is no greater than 100 Whr. Regardless of whether a shipment is considered excepted or fully regulated, it is the shipper's responsibility to consult the latest regulations for packaging, labeling/ marking and documentation requirements. The information provided in this section of the manual is provided in good faith and believed to be accurate at the time the document was created. However, no warranty, expressed or implied, is given. It is the buyer's responsibility to ensure that its activities comply with the applicable regulations.

### SHIPPING THE DEWALT FLEXVOLT™ BATTERY

The DEWALT FLEXVOLT™ battery has two modes: **Use** and **Shipping**.

**Use Mode:** When the FLEXVOLT™ battery stands alone or is in a DEWALT 20V Max\* product, it will operate as a 20V Max\* battery. When the FLEXVOLT™ battery is in a 60V Max\* or a 120V Max\* (two 60V Max\* batteries) product, it will operate as a 60V Max\* battery.

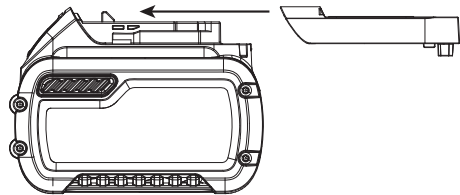

**Shipping Mode:** When the cap is attached to the FLEXVOLT™ battery, the battery is in Shipping Mode. Strings of cells are electrically disconnected within the pack resulting in three batteries with a lower Watt hour (Wh) rating as compared to one battery with a higher Watt hour rating. This increased quantity of three batteries with the lower Watt hour rating can exempt the pack from certain shipping regulations that are imposed upon the higher Watt hour batteries.

The battery label indicates two Watt hour ratings (see example). Depending on how the battery is shipped, the appropriate Watt hour rating must be used to determine the applicable shipping requirements. If utilizing the shipping cap, the pack will be considered 3 batteries at the Watt hour rating indicated for "Shipping". If shipping without the cap or in a tool, the pack will be considered one battery at the Watt hour rating indicated next to "Use".

Example of Use and Shipping Label Marking

- USE: 120 Wh Shipping: 3 x 40 Wh -

For example, Shipping Wh rating might indicate 3 x 40 Wh, meaning 3 batteries of 40 Watt hours each. The Use Wh rating might indicate 120 Wh (1 battery implied).

#### 1.3.3 IMPORTANT SAFETY INSTRUCTIONS FOR ALL BATTERY CHARGERS

- DO NOT attempt to charge the battery pack with any chargers other than the ones in this manual. *The charger and battery pack are specifically designed to work together.*
- **These chargers are not intended for any uses other than charging DEWALT rechargeable batteries. Any other uses may result in risk of fire, electric shock or electrocution.**
- **Do not expose charger to rain or snow.**
- **Pull by plug rather than cord when disconnecting charger. This will reduce risk of damage to electric plug and cord.**
- **Make sure that cord is located so that it will not be stepped on, tripped over, or otherwise subjected to damage or stress.**
- **Do not use an extension cord unless it is absolutely necessary. Use of improper extension cord could result in risk of fire, electric shock, or electrocution.**
- **When operating a charger outdoors, always provide a dry location and use an extension cord suitable for outdoor use. Use of a cord suitable for outdoor use reduces the risk of electric shock.**

Minimum Gauge for Cords Sets					
Volts		Total Length of Cord In Feet (meters)			
120 V		25 (7.6)	50 (15.2)	100 (30.5)	150 (45.7)
240 V		50 (15.2)	100 (30.5)	200 (61.0)	300 (91.4)
Ampere Rating		American Wire Gauge			
More Than	Not More Than				
0	6	18	16	16	14
6	10	18	16	14	12
10	12	16	16	14	12
12	16	14	12	Not Recommended	

- **An extension cord must have adequate wire size (AWG or American Wire Gauge) for safety.** *The smaller the gauge number of the wire, the greater the capacity of the cable, that is, 16 gauge has more capacity than 18 gauge. An undersized cord will cause a drop in line voltage resulting in loss of power and overheating. When using more than one extension to make up the total length, be sure each individual extension contains at least the minimum wire size. The following table shows the correct size to use depending on cord length and nameplate ampere rating. If in doubt, use the next heavier gauge. The lower the gauge number, the heavier the cord.*
- **Do not place any object on top of charger or place the charger on a soft surface that might block the ventilation slots and result in excessive internal heat.** *Place the charger in a position away from any heat source. The charger is ventilated through slots in the top and the bottom of the housing.*
- **Do not operate charger with damaged cord or plug.**
- **Do not operate charger if it has received a sharp blow, been dropped, or otherwise damaged in any way.** *Take it to an authorized service center.*
- **Do not disassemble charger; take it to an authorized service center when service or repair is required.** *Incorrect reassembly may result in a risk of electric shock, electrocution or fire.*
- Disconnect the charger from the outlet before attempting any cleaning. This will reduce the risk of electric shock. **Removing the battery pack will not reduce this risk.**
- **NEVER** attempt to connect two chargers together.
- **The charger is designed to operate on standard 220-240V household electrical power. Do not attempt to use it on any other voltage.** *This does not apply to the vehicular charger.*



**WARNING:** Shock hazard. Do not allow any liquid to get inside the charger. Electric shock may result.



**WARNING:** Burn hazard. Do not submerge the battery pack in any liquid or allow any liquid to enter the battery pack. Never attempt to open the battery pack for any reason. If the plastic housing of the battery pack breaks or cracks, return to a service center for recycling.



**CAUTION:** Burn hazard. To reduce the risk of injury, charge only DEWALT rechargeable battery packs. Other types of batteries may overheat and burst resulting in personal injury and property damage.

**NOTICE:** *Under certain conditions, with the charger plugged into the power supply, the exposed charging contacts inside the charger can be shorted by foreign material. Foreign materials of a conductive nature such as, but not limited to, steel wool, Aluminium foil or any build-up of metallic particles should be kept away from charger cavities. Always unplug the charger from the power supply when there is no battery pack in the cavity. Unplug charger before attempting to clean.*

## 2. SPECIFICATIONS

### 2.1 TECHNICAL DATA

#### 2.1.1 TOOL SPECIFICATION

Voltage	V <sub>DC</sub>	18 nom /20 max
Type		1
Battery Type		Li-Ion
Wight (without battery pack)	Kg [Lbs]	2.5 [5.51]
<b>Noise and Vibration total values (triax vector sum) Determined according to EN 62841-1 and EN62841-2-2:</b>		
L <sub>PA</sub> sound pressure level	dB(A)	80.0
K <sub>PA</sub> sound pressure uncertainty	dB(A)	3.0
L <sub>WA</sub> sound power level	dB(A)	91.0
K <sub>WA</sub> sound power uncertainty	dB(A)	3.0
Ah Vibration Level	m/s <sup>2</sup>	0.5 (<2.5)
K Vibration Uncertainty	m/s <sup>2</sup>	1.5

Note: For EN, Sound emissions are rounded to the nearest 0.5 dBA

#### 2.1.2 BATTERY & CHARGER SPECIFICATION

<b>Battery Pack*</b>		<b>NA</b>	<b>XJ</b>
Battery type		Li-Ion	Li-Ion
Voltage	V <sub>DC</sub>	18 nom /20 max	18
Capacity	Ah	2.0/4.0	2.0/4.0
Weight	Kg [Lbs]	0.40/0.61 [0.88/1.35]	0.40/0.61 [0.88/1.35]
Charging duration	min	30/60	30/60
<b>Charger**</b>		<b>NA</b>	<b>QW/GB</b>
Battery type		Li-Ion	Li-Ion
Battery type Mains voltage	V <sub>AC</sub>	120	230
Input frequency	Hz	60	50
Weight	kg	0.50	0.50

\* Speed tools are compatible with DEWALT 18V nom/20V max Li-Ion slide type batteries

\*\* Charging duration is based on the DCB115 DEWALT Charging unit.



**2.1.3 ESTIMATED FASTENERS PER CHARGE**

Nom. Fastener Dia. Mm [in]	Battery 2.0Ah	Battery 4.0Ah
4.8mm [3/16"] Steel NeoSpeed®	800	1600

*Note: These values are listed as a guide only and are estimates based on a fully charged battery. Results may vary depending on fastener material and plating, tool/battery condition and work environment.*

**2.2 PACKAGE CONTENTS**

This package contains:

1 Cordless Installation Tool	1 Charger	2 2Ah Lithium Ion Battery Pack**
1 Kit Box	1 Instruction Manual	

\* Placing equipment sets separately available:

\*\* The quantity and type of Li-Ion Battery Packs depends on Model Number and region sold. Contact your local reseller for details and options.

**2.3 FASTENER COMPATIBILITY**

FASTENER NAME	FASTENER SIZE											M2.5 4-40 UNC	M3 6-32 UNC
	3/32"	1/8	5/32	3/16	1/4"	2.5mm 2.8mm	3mm	3.5mm	4mm	6mm			
CHOBERT®	•	•	•	•	•								
GROVIT®	•	•	•	•									
AVLUG® *	•	•											
BRIV®	•	•	•	•						•			
RIVSCREW®						•	•	•	•				
AVTRONIC®						•							
AVSERT®												•	•
NEOSPEED®		•	•	•									

\*1/16 Avlug® not suitable

**2.4 MAIN COMPONENTS LIST (FIG. A.)**

Ballon:	
a Trigger	f Barrel
b Mode selector	g Battery pack
c Selector label	h Battery release button
d Cartridge latch	i Main handle
e Work light	j Cartridge cover



**WARNING:** Never modify the power tool or any part of it. Damage or personal injury could result.

## 2.5 OPTIONAL ACCESSORIES



**WARNING:** Since accessories, other than those offered by STANLEY Engineered Fastening® have not been tested with this product, use of such accessories with this tool could be hazardous. To reduce the risk of injury, only STANLEY Engineered Fastening® recommended accessories should be used with this product. Consult your dealer for further information on the appropriate accessories.



**WARNING:** To reduce the risk of serious personal injury, disconnect battery pack before making any adjustments or removing/installing attachments or accessories.

**STANLEY Engineered Fastening policy is one of continuous product development and improvement and we reserve the right to change the specification of any product without prior notice.**

## 3. TOOL USE & SETUP

### 3.1 INTENDED USE

The Speed Rivet Placing Tool tools are designed for installation of STANLEY Engineered Fastening speed fasteners ONLY. This tool is a professional power tool.



**READ ALL SAFETY WARNINGS AND INSTRUCTIONS BEFORE PUTTING TOOL INTO SERVICE.**



**WARNING:** Never modify the power tool or any part of it. Damage or personal injury could result.

**DO NOT** use under wet conditions or in presence of flammable liquids or gases.

**DO NOT** let children come into contact with the tool. Supervision is required when inexperienced operators use this tool.

- **Young children and the infirm.** This appliance is not intended for use by young children or infirm persons without supervision.
- This product is not intended for use by persons (including children) suffering from diminished physical, sensory or mental abilities; lack of experience, knowledge or skills unless they are supervised by a person responsible for their safety. Children should never be left alone with the product.

### ELECTRICAL SAFETY

The electric motor has been designed for one voltage only. Always check that the battery pack voltage corresponds to the voltage on the rating plate. Also make sure that the voltage of your charger corresponds to that of your mains.



Your DEWALT charger is double insulated in accordance with EN60335; therefore, no earth wire is required.

### Using an extension cable

An extension cord should not be used unless absolutely necessary. Use an approved extension cable suitable for the power input of your charger (see technical data). The minimum conductor size is 1 mm<sup>2</sup>; the maximum length is 30 m.

When using a cable reel, always unwind the cable completely.

### Before Use

- Select relevant size nose equipment and install
- Ensure that the battery is fully charged
- Insert Battery Pack into the tool
- Quickly pull and release the trigger to set the tool to the home position.

## 4. OPERATING INSTRUCTIONS



**ALWAYS wear approved hearing and eye protection at all times when using installation equipment**



**WARNING:** Before adjusting tool, always remove the battery pack.

### 4.1 BATTERY

#### 4.1.1 TO INSTALL THE BATTERY PACK INTO THE TOOL HANDLE (FIG. F)

- Align the battery pack (g) with the rails inside the tool's handle.
- Slide it into the handle until the battery pack is firmly seated in the tool and ensure that you hear the lock snap into place

#### 4.1.2 TO REMOVE THE BATTERY PACK FROM THE TOOL (FIG. G)

- Press the release button (h) and firmly pull the battery pack out of the tool handle.
- Insert the battery into the charger as described in Fig. G.

### 4.2 TOOL SETTINGS

#### 4.2.1 MODE SELECTION (FIG. B-D)

Your tool features a mode selector to select the operation required. Rotate lightly by hand to select the mode required.

Fig B. – Placing mode

- Use this mode only when loaded mandrel, cursor and correct nose jaws are fitted to the tool.
- Tail jaws cannot be removed in this mode unless the mandrel is removed

Fig C. – Locked mode

- Specifically designed for safety purposes. Pulling the trigger will not function the tool.
- Use this mode for when tool is travelling or when not in use.

Fig. D. – Reload mode

- Allows user to remove and replace the mandrel
- The trigger behavior for this mode differs from placing mode

#### 4.2.2 TRIGGER

Fig. A - The trigger (a) has three (3) different modes.

Mode	
<b>Placing</b>	<p><b>Option one:</b> Hold the trigger down for the duration of the cycle. The trigger has a failsafe to prevent over-stroking of the tool meaning it will return automatically to home position after full stroke is achieved</p> <p><b>Option two:</b> Hold the trigger down and release as soon as the fastener is placed. The tool will revert back to the home position automatically.</p>
<b>Locked</b>	Squeezing the trigger will not function the tool. There is a 1 second time delay preventing any further actuation of the tool in this mode.
<b>Reload</b>	Hold trigger down for >1s, the tool will move to force open the jaws. The work light will flash once a second for up to two minutes. To revert the tool back to home after reloading, hold the trigger down for >1s. the work light will stop flashing.

**NOTE:** the trigger may not actuate immediately after reaching home position. Ensure the work light is off prior to actuating the trigger again. This is applicable for all tool modes.

## ORIGINAL INSTRUCTION

### 4.2.3 MECHANICAL CURSOR

There are three different mechanical cursor types:

Part number	
07271-01100	Used for standard mandrels and 5/32" disposable mandrels
07279-05843	Used for 1/8" disposable mandrels
07279-05845	Used for 3/16" disposable mandrels

If fitted incorrectly, the cursor will not allow feeding of the fasteners.

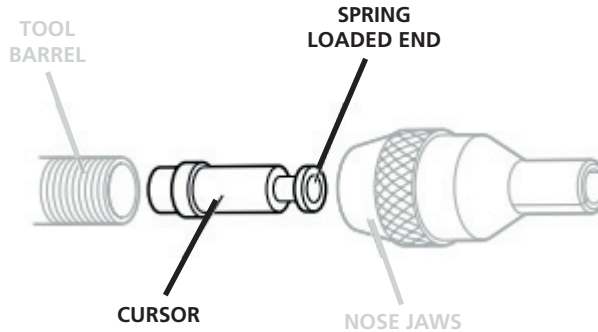

While the cursor will be fitted the correct way around when the tool is supplied, we recommend that you check its orientation before fitting the nose equipment. The sprung loaded, slightly concave, end of the cursor should point towards the front of the tool as shown in the illustration.

When fitted the correct way around, the cursor will easily slide out of the barrel when a mandrel is pushed into its center then pulled back.

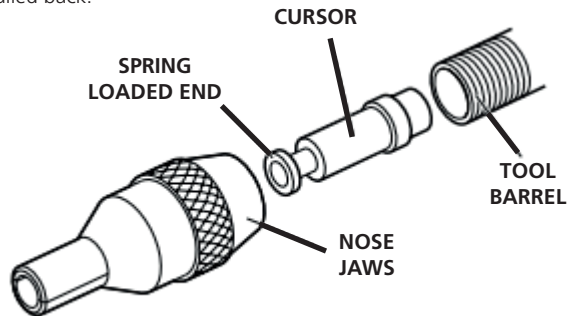

To reverse the orientation of the cursor, follow these steps:







- Ensure mandrel removed from tool
- Use 2 flat bladed screw drivers, unscrew pins retaining tail jaw cover
- Lift cartridge cover **(k)** away from tool
- Lift tail jaw cartridge **(l)** away from tool
- Using a spare mandrel with head smaller than 3mm, feed through the small hole of the drive assembly and push fully through until mandrel is not visible.
- The tail end of the mandrel is now visible from the front of the barrel **(f)**. Pull through fully to remove cursor from barrel.

#### 4.2.4 WORK LIGHT

The work light (e) will run for <0.5s after the tool reaches the home position. This is not user adjustable. The following light patterns will show to assist with diagnosing.

l = 0.5 second split

○ = Work light on

Work light Patterns	
 1s Tail jaw cartridge not detected	 1s Mode Selection not defined (Pattern repeated twice)
 1s Tail jaws open (2-minute timer started)	 5s Battery low
 1s In <i>locked</i> mode (Pattern repeated twice)	 1s Battery critically low



**WARNING:** While using the work light, do not stare at the light or place the tool in a position which may cause anyone to stare into the light. Serious eye injury could result.

#### 4.3 CHARGERS

Your tool uses a DEWALT charger. Be sure to read all safety instructions before using your charger. The charger requires no adjustment and is designed to be as easy as possible to operate.

##### 4.3.1 CHARGING A BATTERY (FIG. G)

- Plug the charger into an appropriate outlet before inserting battery pack. (Refer to the Charger Specifications in Section 2)
- Insert the battery pack (**g**) into the charger (gg), making sure the pack is fully seated in the charger. The red (charging) light will blink continuously indicating that the charging process has started.
- The completion of charge will be indicated by the red light remaining ON continuously. The pack is fully charged and may be used at this time or left in the charger.
- To remove the battery pack from the charger, push the battery release button on the battery pack.







**NOTE:** To ensure maximum performance and life of Li-Ion battery packs, charge the battery pack fully before first use.

##### 4.3.2 CHARGING TIMES

Cat #	Batteries			Chargers/Charge Times (Minutes)					
	V <sub>DC</sub>	Ah	Weight kg	DCB107	DCB113	DCB115	DCB118	DCB132	DCB119
DCB546	18/54	6.0/2.0	1.05	270	140	90	60	90	X
DCB547	18/54	9.0/3.0	1.25	420	220	140	85	140	X
DCB181	18	1.5	0.35	70	35	22	22	22	45
DCB182	18	4.0	0.61	185	100	60	60	60	120
DCB183/B	18	2.0	0.40	90	50	30	30	30	60
DCB184/B	18	5.0	0.62	240	120	75	75	75	150
DCB185	18	1.3	0.35	60	30	22	22	22	X
DCB187	18	3.0	0.48	140	70	45	45	45	90
DCB203	20	2.0	0.40	90	50	30	30	30	60

### 4.3.3 CHARGER OPERATION

Refer to the indicators for the charge status of the battery pack.

DCB107, DCB112, DCB113, DCB115, DCB118, DCB132			
	Charging	— — — —	
	Fully Charged	—————	
	Hot/cold Pack Delay*	— — —   —————	

**\* DCB107, DCB112, DCB113, DCB115, DCB118, DCB132:**

*The red light will continue to blink, but a yellow indicator light will be illuminated during this operation. Once the battery pack has reached an appropriate temperature, the yellow light will turn off and the charger will resume the charging procedure.*

This charger will not charge a faulty battery pack. The charger will indicate faulty battery by refusing to light or by displaying problem pack or charger blink pattern.

**NOTE:** This could also mean a problem with a charger.

If the charger indicates a problem, take the charger and battery pack to be tested at an authorized service center.

### HOT/COLD PACK DELAY

When the charger detects a battery that is too hot or too cold, it automatically starts a hot/cold pack delay, suspending charging until the battery has reached an appropriate temperature. The charger then automatically switches to the pack charging mode. This feature ensures maximum battery life.

A cold battery pack will charge at about half the rate of a warm battery pack. The battery pack will charge at that slower rate throughout the entire charging cycle and will not return to maximum charge rate even if the battery warms.

### 4.3.4 ELECTRONIC PROTECTION SYSTEM

Li-Ion tools are designed with an Electronic Protection System that will protect the battery against overloading, overheating or deep discharge. The tool will automatically turn off if the Electronic Protection System engages. If this occurs, place the Li-Ion battery on the charger until it is fully charged.

### 4.3.5 WALL MOUNTING

**DCB107, DCB112, DCB113, DCB115, DCB118, DCB132**

These chargers are designed to be wall mountable or to sit upright on a table or work surface. If wall mounting, locate the charger within reach of an electrical outlet, and away from a corner or other obstruction which may impede air flow. Use the back of the charger as a template for the location of the mounting screws on the wall. Mount the charger securely using drywall screws (purchased separately) at least 1" (25.4 mm) long, with a screw head diameter of 0.28–0.35" (7–9 mm), screwed into wood to an optimal depth leaving approximately 7/32" (5.5 mm) of the screw exposed. Align the slots on the back of the charger with the exposed screws and fully engage them in the slots.

### 4.3.6 CHARGER CLEANING INSTRUCTIONS



**WARNING:** Shock hazard. Disconnect the charger from the AC outlet before cleaning. Dirt and grease may be removed from the exterior of the charger using a cloth or soft non-metallic brush. Do not use water or any cleaning solutions.

#### 4.3.7 IMPORTANT CHARGING NOTES

- 1) Longest life and best performance can be obtained if the battery pack is charged when the air temperature is between 65 °F and 75 °F (18 ° – 24 °C). DO NOT charge the battery pack in an air temperature below +40 °F (+4.5 °C), or above +104 °F (+40 °C). This is important and will prevent serious damage to the battery pack.
- 2) The charger and battery pack may become warm to the touch while charging. This is a normal condition and does not indicate a problem. To facilitate the cooling of the battery pack after use, avoid placing the charger or battery pack in a warm environment such as in a metal shed or an uninsulated trailer.
- 3) If the battery pack does not charge properly:
  - a) Check operation of receptacle by plugging in a lamp or other appliance;
  - b) Check to see if receptacle is connected to a light switch which turns power off when you turn out the lights;
  - c) Move the charger and battery pack to a location where the surrounding air temperature is approximately 65 °F – 75 °F (18 ° – 24 °C);
- 4) If charging problems persist, take the tool, battery pack and charger to your local service center.
- 5) The battery pack should be recharged when it fails to produce sufficient power on jobs which were easily done previously. DO NOT CONTINUE to use under these conditions. Follow the charging procedure. You may also charge a partially used pack whenever you desire with no adverse effect on the battery pack.
- 6) Foreign materials of a conductive nature such as, but not limited to, grinding dust, metal chips, steel wool, aluminum foil, or any buildup of metallic particles should be kept away from charger cavities. Always unplug the charger from the power supply when there is no battery pack in the cavity. Unplug the charger before attempting to clean.
- 7) Do not freeze or immerse the charger in water or any other liquid.

#### 4.4 BATTERY PACKS

**NOTE:** For best results, make sure your battery pack is fully charged.

##### 4.4.1 INSTALLING AND REMOVING THE BATTERY PACK (FIG. 8B)

###### TO INSTALL THE BATTERY PACK INTO THE TOOL HANDLE

- Align the battery pack (M) with the rails inside the tool's handle (Fig. 8b) and slide it into the handle until the battery pack is firmly seated in the tool and ensure that it does not disengage.

###### TO REMOVE THE BATTERY PACK FROM TO THE TOOL

- Press battery release button and firmly pull the battery pack out of the tool handle. Insert it into the charger as described in the charger section for this manual.

###### STORAGE RECOMMENDATIONS

- The best storage place is one that is cool and dry away from direct sunlight and excess heat or cold. For optimum battery performance and life, store battery packs at room temperature when not in use.
- For long storage, it is recommended to store a fully charged battery pack in a cool, dry place out of the charger for optimal results.

**NOTE:** Battery packs should not be stored completely depleted of charge. The battery pack will need to be recharged before use.



#### 4.4.2 FUEL GAGE BATTERY PACKS

Some DEWALT battery packs include a fuel gauge which consists of three green LED lights that indicate the level of charge remaining in the battery pack. The fuel gauge is an indication of approximate levels of charge remaining in the battery pack according to the following indicators:

To actuate the fuel gauge, press and hold the fuel gauge button. A combination of the three green LED lights will illuminate designating the level of charge left. When the level of charge in the battery is below the usable limit, the fuel gauge will not illuminate, and the battery will need to be recharged.

**NOTE:** The fuel gauge is only an indication of the charge left on the battery pack. It does not indicate tool functionality and is subject to variation based on product components, temperature and end-user application. For more information regarding fuel gauge battery packs, please contact call 1-800-4-DEWALT (1-800-433-9258) or visit our website [www.DEWALT.com](http://www.DEWALT.com).



75–100% charged



51–74% charged



&lt; 50% charged



Pack needs to be recharged

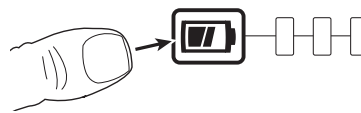

## 5. OPERATING PROCEDURE

On speed fastening tools, the nose equipment always consists of three elements: a nose jaw, a mandrel and a mandrel follower spring. All three items are matched to the fastener being placed and to the hole size in the application.

**WARNING:** It is essential that the correct nose equipment is fitted to the tool to ensure both effective placing of the fastener and SAFE operation of the tool. READ THE SAFETY WARNINGS carefully

**WARNING:** Always observe the safety instructions and applicable regulations.

**WARNING:** To reduce the risk of serious personal injury, disconnect battery pack before making any adjustments or removing/installing attachments or accessories

**WARNING:** To reduce the risk of serious personal injury, **ALWAYS** use proper hand position.

**WARNING:** To reduce the risk of serious personal injury, **ALWAYS** hold securely in anticipation of a sudden reaction.

### 5.1 PROPER HAND POSITION

Proper hand position requires one hand on the main handle (j) fig. A. The tool can be operated with either the left or right hand.

### 5.2 LOADING THE TOOL

- Ensure mechanical cursor is fitted and in correct orientation with tool
- Screw selected nose jaws onto barrel of the tool.
- Open the nose jaws either by rotating the outer ring on cam operated jaws or by pushing outwards the jaw ends, as illustrated below left.
- Connect the battery to the tool.

- Select Reload mode and hold trigger for >1second until tool actuates and work light starts to flash at 1 second intervals
- Insert the previously assembled mandrel, mandrel follower spring and fasteners into the nose jaws until the mandrel fully backs onto mandrel stop. There should be a small quantity of fasteners protruding from the nose jaws.
- Supporting the nose jaws, press and hold the trigger for >1s and the tool will actuate to the home position. Ensure the mandrel and rivets do not move with the tool
- Close nose jaws and ensure 1 rivet is showing. If incorrect position, refer to Mandrel section (5.4) to adjust.

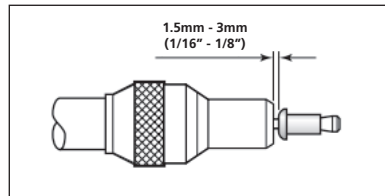
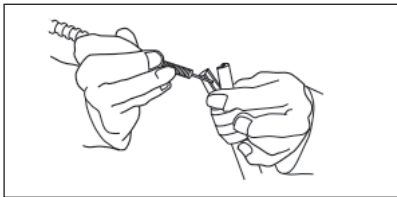

### 5.3 TAIL JAWS

#### 5.3.1 REMOVING THE CARTRIDGE

- Ensure the tool is in home position and mandrel removed from tool.
- Slide forwards the cartridge latch, rotate the cartridge cover upwards to expose the tail jaw cartridge
- Lift cartridge handle and slide cartridge upwards away from the tool
- Fitting the cartridge is the reverse of this procedure

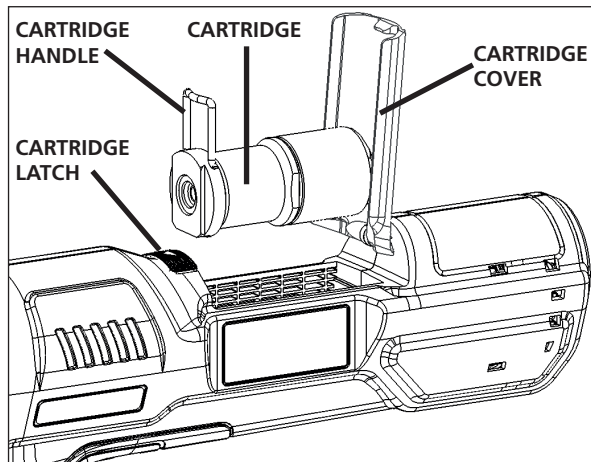

#### 5.3.2 REPLACING THE TAIL JAWS

- Ensure tail jaw cartridge removed from tool
- Carefully clamp cartridge body vertically so end cap is facing upwards
- With a 30mm spanner, unscrew end cap from cartridge body
- Remove cartridge body from clamp remove the spring and jaw turret from body.
- The jaws sit in the jaw turret, replace as necessary.
- Assembly is the reverse of this procedure. Ensure the jaws seat correctly when assembling.

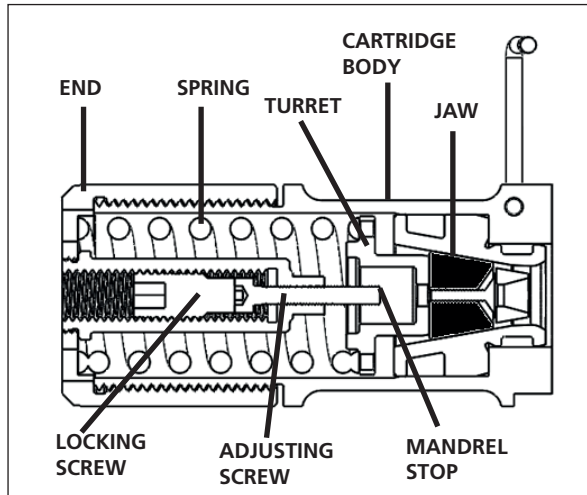

Note: this is a cross-section view of the tail jaw cartridge

#### 5.4 MANDREL



**WARNING:** While a small amount of wear and marking will naturally occur through the normal and correct use of mandrels, they must be regularly examined for excessive wear and marking, with particular attention to the head diameter, the tail jaw gripping area of the shank or heavy pitting of the shank and any mandrel distortion. Mandrels that fail during use could forcibly exit the tool. It is the customer's responsibility to ensure that mandrels are replaced before any excessive levels of wear and always before the maximum recommended number of placings. Contact your STANLEY Engineered Fastening representative who will let you know what that figure is by measuring the broach load of your application with a calibrated test tool.

##### 5.4.1 LOADING A MANDREL

- Insert a mandrel into the tail end of the fasteners through the paper pod.
- Slide the Mandrel follower spring onto the mandrel ensuring correct orientation as shown below
- Gripping the tail end of the mandrel, tear off the paper pod from around the fasteners.



##### 5.4.2 ADJUSTING THE MANDREL STOP

- Remove the mandrel from tool and ensure tool is in home position.
- Remove tail jaw cartridge
- Referring to figure in section 5.3.2, remove fully the locking screw which is accessible from end cap face
- Using 3mm hex key, adjust adjusting screw as necessary.
- Replace locking screw after setting adjusting screw.

## 6. SERVICING THE TOOL

### 6.1 MAINTENANCE FREQUENCY

Item	Frequency
General tool inspection	Daily
Check mandrel for wear or damage	Daily
Check and clean nose jaws	Daily or 10,000 installations
Check and degrease OP-Ring on screw	Weekly
Remove, inspect and clean tail jaws	Weekly
Full dismantle, replace worn components and grease drive assembly	500,000 installations or annually*

\*Contact authorized service centre to complete

### 6.2 CLEANING



**ALWAYS** wear approved eye protection at all times when cleaning equipment

#### 6.2.1 TOOL EXTERIOR

Keep the brushless motor Exhaust Vent openings free from dust and dirt. If necessary, use a soft, moist cloth to remove dust and dirt from the exhaust vents.



**WARNING:** Wear approved eye protection and approved dust mask when performing this procedure.



**WARNING:** Never use solvents or other harsh chemicals for cleaning the non-metallic parts of the tool. These chemicals may weaken the plastic materials used in these parts. Use a cloth dampened only with water and mild soap. Never let any liquid get inside the tool; never immerse any part of the tool into a liquid.

#### 6.2.2 APPEARANCE CHECK

Inspect the tool for the following:

- Damage to the Handles, barrel and nose jaws
- Loose components and screws
- Any oil spots on the housings
- Peeling of the over mold (Rubber grip)
- Blockage of Exhaust Vents
- Illegible or missing warning labels

### 6.3 CHARGER CLEANING INSTRUCTIONS



**WARNING:** Shock hazard. Disconnect the charger from the AC outlet before cleaning.

Dirt and grease may be removed from the exterior of the charger using a cloth or soft non-metallic brush.

**DO NOT** use water or any cleaning solutions

**6.4 SPARE PARTS – TOOL**

For consumables such as nose equipment, mechanical cursors, mandrels and follower springs, we refer you to the accessory manuals which you can find on our website at <https://www.STANLEYEngineeredFastening.com/resource-center/document-library>

Below is a list of available tool spares

Part number	Description	Quantity Per Tool
07151-00403	Tail Jaw	1 Set (2pieces)
75000-02112	Label – Stroke Switcher	1
75000-02209	OP Ring	1
75000-02400	Tail Jaw Cartridge	1
75000-02505	Tail Jaw Cover	1
75000-02507	Retainer	1
75000-02509	Cover Pin	1

For any other non-conforming tool part replacements, contact your local authorized service center who will provide further support and guidance.

**6.5 RECHARGEABLE BATTERY PACK**

The long-life battery pack must be recharged when it fails to produce sufficient power on jobs which were easily completed before. At the end of its technical life, discard it with due care for our environment:

- Run the battery pack down completely, then remove it from the tool
- Li-Ion cells are recyclable. Take them to your dealer or local recycling station. The collected battery packs will be recycled or disposed of properly.

**6.6 PROTECTING THE ENVIRONMENT**

Separate collection. This product must not be disposed of with normal household waste.

Should you find one day that your STANLEY Engineered Fastening® product needs replacement, or if it is of no further use to you, do not dispose of it with household waste. Make this product available for separate collection.

Separate collection of used products and packaging allows materials to be recycled and used again. Re-use of recycled materials helps prevent environmental pollution and reduces the demand for raw materials.

Local regulations may provide for separate collection of electrical products from the household, at municipal waste sites or by the retailer when you purchase a new product.

You can check the location of your nearest authorized repair agent by contacting your local STANLEY Engineered Fastening® representative at the address indicated in this manual.

Alternatively, a list of authorized STANLEY Engineered Fastening® repair agents and full details of our after-sales service and contacts are available on the Internet at:

[www.STANLEYEngineeredFastening.com](http://www.STANLEYEngineeredFastening.com)

## 7. EC DECLARATION OF CONFORMITY

**Machinery Directive 2006/42/EC**

**Original**

We, **Avdel UK Limited; Stanley House, Works Road, Letchworth Garden City, Hertfordshire, SG6 1JY UNITED KINGDOM**, declare under our sole responsibility that the product:

<b>Description</b>	Speed Rivet Battery Tool
<b>Brand/Model</b>	STANLEY Assembly Technologies 75000-02000
<b>Serial No.</b>	

Conforms to the EC Directives 2014/30/EU, 2011/65/EU, 2006/42/EC and the following harmonized standards

**Safety:**

**Machinery Directive**

**2006/42/EC: EN 62841-1:2015**

**EMC:**

**EMC Directive**

**2014/30/EU: EN 55014-1:2017  
EN 55014-2:2015**

**RoHS:**

**2011/65/EU: EN 63000:2018**

Technical documentation is compiled in accordance with Annex 1, section 1.7.4.1, of the following Directive: 2006/42/EC The Machinery Directive (Statutory Instruments 2008 No 1597 - The Supply of Machinery (Safety) Regulations).

The undersigned makes this declaration on behalf of STANLEY Assembly Technologies Europe



**A. K. Seewraj**

**Director of Engineering - UK**

Avdel UK Limited;

Stanley House, Works Road, Letchworth Garden City, Hertfordshire,  
SG6 1JY UNITED KINGDOM

<b>Place of issue</b>	Letchworth Garden City, UK
<b>Date of issue</b>	07.07.2020



This machinery is in conformity with Machinery Directive 2006/42/EC.



**STANLEY**  
Engineered Fastening

## **8. PROTECT YOUR INVESTMENT**

### **8.1 STANLEY ENGINEERED FASTENING POWER TOOL WARRANTY**

STANLEY Engineered Fastening warrants that this tool has been carefully manufactured and that it will be free from defects in material and workmanship under normal use and service for a period of one (1) year. This warranty applies to the first-time purchaser of the tool for original use only.

#### **Exclusions:**

##### **Normal wear and tear**

Periodic maintenance, repair and replacement parts due to normal wear and tear are excluded from coverage.

##### **Abuse and Misuse.**

Defect or damage that result from improper operation, storage, misuse or abuse, accident or neglect, such as physical damage are excluded from coverage.

##### **Unauthorized Service or Modification.**

Defects or damages resulting from service, testing adjustment, installation, maintenance, alteration or modification in any way by anyone other than STANLEY Engineered Fastening, or its authorized service centers, are excluded from coverage.

All other warranties, whether expressed or implied, including any warranties of merchantability or fitness for purpose are hereby excluded.

Should this tool fail to meet the warranty, promptly return the tool to our factory authorized service center location nearest you. For a list of STANLEY Engineered Fastening Authorized Service Centers in the US or Canada, contact us at our toll-free number (877)364 2781.

Outside the US and Canada, visit our website [www.STANLEYEngineeredFastening.com](http://www.STANLEYEngineeredFastening.com) to find your nearest STANLEY Engineered Fastening location.

STANLEY Engineered Fastening will then replace, free of charge, any part or parts found by us to be defective due to faulty material or workmanship, and return the tool prepaid. This represents our sole obligation under this warranty. In no event shall STANLEY Engineered Fastening be liable for any consequential or special damages arising out of the purchase or use of this tool.

### **8.2 REGISTER YOUR SPEED FASTENING POWER TOOL ONLINE**

To register your warranty online, visit us

[www.STANLEYEngineeredFastening.com/popavdel-powertools/warranty-card](http://www.STANLEYEngineeredFastening.com/popavdel-powertools/warranty-card)

Thank you for choosing a STANLEY Engineered Fastening STANLEY Assembly Technologies brand tool.



## 9. TROUBLESHOOTING GUIDE

Symptom	Cause	Remedy
Tool does not operate when trigger is pressed.	Battery is defective	Replace battery
	Battery is not fully charged	Charge battery (4.3.1)
	Battery is not fully seated	Remove battery and re-insert. Reset tool to home.
	Battery pack has reached operating temperature limit through continuous use or defect.	Remove battery & allow to cool. Mount battery and reset tool to home.
	Tail Jaw Cartridge not detected	Insert Tail Jaw Cartridge to the tool
	LED Flashing (1s intervals)	Tool is in reload mode. Hold trigger for >1s to reset to home position
	Tail Jaw Cartridge cover open	Close cartridge cover and lock in place with Cartridge catch
Tool does not return to initial position when trigger is released.	Electrical malfunction.	Remove battery, wait 2 seconds then reinsert. Reset tool to home by operating trigger (4.2.2)
Stroke Selector will not rotate	Tool not at home position (stuck in reload mode)	Pull trigger for >1s until LED flashes at regular 1 second intervals. Position the mandrel, pull trigger for >1s to return the tool to home position.
		Quickly double tap the trigger in reload mode to revert the tool to home position
	Battery removed from tool mid-stroke (tool is stuck in placing mode)	Tool is in placing mode, reload battery to tool and pull trigger to actuate.
	Tool overload in application (Placing mode)	Check application (hole sizes sheet thicknesses) to specification. In Placing mode, pull trigger <0.5second and release trigger to reset position.
	Tool stuck in application (tool is stuck in placing mode)	Mandrel will need to be destroyed to release tool. (grind mandrel head off)
Tool will not place fastener	Battery is defective	Replace battery
	Battery charge is low	Recharge battery
	High broach load	Check fastener grip and application hole size
	Check for correct size mandrel	
	Worn or broken tail jaws	New tail jaws (5.3.2)
	Worn or broken nose jaws	New nose jaws
Clutch noise when placing fastener	Tool is overloaded in application	Check application (hole sizes sheet thicknesses) to specification.

ORIGINAL INSTRUCTION

Symptom	Cause	Remedy
Clutch noise, tool not actuating	Clutch service life reached	Remove battery, return tool to nearest STANLEY approved Service Center for servicing
"Mandrel slip" – jaws will not grip mandrel	Worn or dirty tail jaws	Clean or renew as necessary (5.3.2)
	Broken spring in cartridge	Replace as necessary (5.3)
Unable to insert mandrel during reload Jaws will not release mandrel	Drive mechanism drifting	Replace OP-Seal on ball screw
	Tail jaws lodged together	Clean or renew jaws as necessary (5.3)
Tail Jaws remain open	Tool is in open position	Pull trigger for >1s until LED flashes at regular 1 second interval. Position the mandrel, pull trigger for >1s to return the tool to home position.
	Tail jaw cartridge incorrectly assembled	Ensure assembly of tail jaws is correct (5.3.2)
Unable to remove Tail Jaw Cartridge	Mandrel still fitted in tool	Follow instructions to remove mandrel (reverse of 5.2)
	Tool is in open position	See Tool is in open position instruction
Fasteners will not feed through Nose Jaws	Worn Tail Jaws	Replace Tail Jaws (5.3)
	Cursor orientation incorrect	Refit ensuring correct orientation (4.2.3)
	Incorrect Nose Jaws	Fit correct nose jaws
	Mandrel follower spring not fitted	Fit correct mandrel follower spring
	Incorrect gap between fastener head and Nose Jaws when closed	Set gap to 1.5mm – 3mm (1/16" – 1/8") (5.2)
	Cursor sticking	Clean and oil cursor Check barrel bore for debris
	Weak outer spring around cursor	Renew cursor (4.2.3)
	Incorrect Mandrel Follower Spring fitted	Fit correct mandrel follower spring
	Build-up of debris in Nose Jaws	Clean nose jaws, apply a conservative amount of lithium-based grease to inside contact faces
Excessive tail jaw wear	High broach load	Check application hole size and thickness and fastener grip capability
Feeding more than one fastener at a time	Mandrel slip	Check as for 'mandrel slip'
	Incorrect gap between fastener head and nose jaws when loaded	Set gap to 1.5mm – 3mm (1/16" – 1/8")

\*Other symptoms should be reported to your local STANLEY Engineered fastening representative or repair center.

---

©2020 STANLEY Black & Decker

Tous droits réservés.

Les informations fournies ne peuvent être ni reproduites ni rendues publiques de quelque façon que ce soit et par quelque moyen que ce soit (électronique ou mécanique) sans autorisation préalable, expresse et écrite, de STANLEY Engineered Fastening. Les informations fournies sont issues des données connues au moment de la sortie de ce produit. STANLEY Engineered Fastening applique une politique d'amélioration en permanence des produits et par conséquent, les produits peuvent être modifiés. Les informations fournies s'appliquent au produit tel que livré par STANLEY Engineered Fastening. Par conséquent, STANLEY Engineered Fastening ne saurait être tenu responsable des dommages résultant de différences avec les caractéristiques d'origine du produit.

Les informations disponibles ont été rédigées avec le plus grand soin. Toutefois, STANLEY Engineered Fastening rejette toute responsabilité concernant les éventuelles erreurs dans les informations et les conséquences qu'elles pourraient entraîner. STANLEY Engineered Fastening rejette toute responsabilité quant aux dommages résultant d'activités effectuées par des tiers. Les appellations, noms commerciaux, marques commerciales déposées, etc. utilisés par STANLEY Engineered Fastening ne sont pas libres de droit, conformément à la législation sur la protection des marques.

## TABLE DES MATIÈRES

<b>1. DÉFINITIONS LIÉES À LA SÉCURITÉ</b> .....	<b>30</b>
1.1 AVERTISSEMENTS DE SÉCURITÉ GÉNÉRALES PROPRES AUX OUTILS ÉLECTRIQUES .....	30
1.2 ÉTIQUETTES ET ICÔNES .....	33
1.3 BATTERIES ET CHARGEURS .....	34
<b>2. CARACTÉRISTIQUES</b> .....	<b>38</b>
2.1 CARACTÉRISTIQUES TECHNIQUES .....	38
2.2 CONTENU DE L'EMBALLAGE .....	39
2.3 COMPATIBILITÉ FIXATION .....	39
2.4 LISTE DES PRINCIPAUX COMPOSANTS (FIG. A.) .....	40
2.5 ACCESSOIRES EN OPTION .....	40
<b>3. UTILISATION ET CONFIGURATION DE L'OUTIL</b> .....	<b>40</b>
3.1 UTILISATION PRÉVUE .....	40
<b>4. INSTRUCTIONS POUR LE FONCTIONNEMENT</b> .....	<b>41</b>
4.1 PILE .....	41
4.2 PARAMÈTRES DE L'OUTIL .....	41
4.3 CHARGEURS .....	43
4.4 BLOCS-BATTERIES .....	46
<b>5. PROCÉDURE D'UTILISATION</b> .....	<b>47</b>
5.1 POSITION CORRECTE DES MAINS .....	47
5.2 REMPLIR L'OUTIL .....	47
5.3 MÂCHOIRES QUEUE .....	48
5.4 MANDRIN .....	49
<b>6. REVISION DE L'OUTIL</b> .....	<b>50</b>
6.1 FRÉQUENCE DE MAINTENANCE .....	50
6.2 NETTOYAGE .....	50
6.3 CONSIGNES POUR LE NETTOYAGE DU CHARGEUR .....	51
6.4 PIÈCES DÉTACHÉES – OUTIL .....	51
6.5 BLOC-BATTERIE RECHARGEABLE .....	51
6.6 PROTECTION DE L'ENVIRONNEMENT .....	51
<b>7. DÉCLARATION DE CONFORMITÉ CE</b> .....	<b>52</b>
<b>8. PROTÉGEZ VOTRE INVESTISSEMENT</b> .....	<b>53</b>
8.1 GARANTIE OUTIL ÉLECTRIQUE STANLEY ENGINEERED FASTENING .....	53
8.2 ENREGISTRER VOTRE OUTIL ÉLECTRIQUE DE POSE DE RIVETS RAPIDES EN LIGNE .....	53
<b>9. GUIDE DE DÉPANNAGE</b> .....	<b>54</b>



Ce manuel d'utilisation doit être lu par toute personne installant ou utilisant cet outil, en portant une attention particulière aux consignes de sécurité qui suivent.

## 1. DÉFINITIONS LIÉES À LA SÉCURITÉ

Les définitions ci-dessous décrivent la gravité de chaque mention d'avertissement. Veillez à lire le manuel et à faire attention à ces symboles.



**DANGER** : Indique une situation de risque imminent, qui conduit, si elle n'est pas évitée, à la mort ou à de graves blessures.



**AVERTISSEMENT** : Indique une situation de risque potentiel, qui pourrait, si elle n'est pas évitée, conduire à la mort ou à de graves blessures.



**ATTENTION** : Indique une situation de risque potentiel qui peut, si elle n'est pas évitée, conduire à des blessures légères.



(Utilisé sans mention) Indique un message lié à la sécurité.

**REMARQUE** : Indique une pratique **ne posant aucun risque de blessures**, mais qui peut, si elle n'est pas évitée, entraîner **des dommages matériels**.



Indique un risque de décharge électrique



Indique un risque d'incendie

**L'utilisation ou la maintenance incorrectes de ce produit peut entraîner de graves blessures et des dégâts matériels. Veillez à lire à bien comprendre tous les avertissements et toutes les instructions d'utilisation avant d'utiliser cet équipement. L'utilisation d'outils électriques impose le respect des consignes de sécurité de base afin de réduire le risque de blessure.**

Débranchez la prise de courant et/ou retirez le bloc-batterie de l'outil électrique avant d'effectuer tout réglage, de changer un accessoire ou de ranger l'outil électrique. Ces mesures de sécurité préventives réduisent le risque de démarrage accidentel de l'outil électrique.

- *N'utilisez pas l'outil à d'autres fins que de poser des rivets rapides STANLEY Engineered Fastening.*
- *N'utilisez que des pièces, fixations et accessoires, recommandés par le fabricant*
- *N'utilisez l'outil électrique qu'avec les blocs-batteries spécifiquement prévus*

### 1.1 AVERTISSEMENTS DE SÉCURITÉ GÉNÉRALES PROPRES AUX OUTILS ÉLECTRIQUES



**AVERTISSEMENT !** *Veillez à lire tous les avertissements sur la sécurité, toutes les instructions, toutes les illustrations et toutes les spécifications fournies avec cet outil électrique.* Le non-respect des avertissements et des instructions peut entraîner des décharges électriques, des incendies et/ou de graves blessures.

### CONSERVEZ TOUS LES AVERTISSEMENTS ET TOUTES LES CONSIGNES POUR POUVOIR VOUS Y RÉFÉRER DANS LE FUTUR

*Le terme "outil électrique" mentionné dans les avertissements fait référence à vos outils électriques branchés sur secteur (avec câble) ou fonctionnant sur pile ou batterie (sans fil).*

#### 1.1.1 SÉCURITÉ DE LA ZONE DE TRAVAIL

- a) **Maintenez la zone de travail propre et bien éclairée.** *Les zones sombres ou encombrées sont propices aux accidents.*

- 
- b) **NE faites PAS fonctionner les outils électriques dans des environnements présentant un risque d'explosion, en présence de liquides, gaz ou poussières inflammables.** *Les outils électriques créent des étincelles qui peuvent enflammer les poussières et les fumées.*
  - c) **Maintenez les enfants et les personnes à proximité éloignés lorsque les outils électriques sont en marche.** *Toute distraction peut vous faire perdre le contrôle de l'outil.*

### 1.1.2 SÉCURITÉ ÉLECTRIQUE

- a) **Les prises des outils électriques doivent correspondre à la prise de courant murale. Ne modifiez jamais la prise d'aucune sorte. N'utilisez aucun adaptateur avec des outils électriques reliés à la terre.** *L'utilisation de prises d'origine et de prises murales appropriées permet de réduire le risque de choc électrique.*
- b) **Évitez tout contact physique avec des surfaces reliées à la terre comme des tuyaux, des radiateurs, des fours et des réfrigérateurs par exemple.** *Le risque de choc électrique augmente lorsque votre corps est relié à la terre.*
- c) **N'exposez pas les outils électriques à la pluie, ni à l'humidité.** *L'eau qui entre dans un outil électrique augmente le risque de choc électrique.*
- d) **Ne tirez pas sur le cordon d'alimentation. N'utilisez jamais le cordon pour transporter, tirer ou débrancher l'outil électrique. Maintenez le cordon éloigné de la chaleur, des substances grasses, des bords tranchants ou des pièces mobiles.** *Les cordons endommagés ou emmêlés augmentent les risques de décharges électriques.*
- e) **Si vous utilisez un outil électrique à l'extérieur, utilisez une rallonge homologuée pour les travaux extérieurs.** *L'utilisation d'une rallonge électrique homologuée pour les travaux en extérieur réduit le risque de décharge électrique.*
- f) **Si l'utilisation d'un outil électrique dans un endroit humide est inévitable, utilisez une alimentation électrique protégée par un disjoncteur différentiel de fuite à la terre (DDFT).** *L'utilisation d'un DDFT réduit le risque de choc électrique.*

### 1.1.3 SÉCURITÉ DES PERSONNES

- a) **Restez vigilant, surveillez ce que vous faites et faites preuve de bon sens lorsque vous utilisez un outil électrique. N'utilisez pas d'outils électriques si vous êtes fatigué ou sous l'influence de drogue, d'alcool ou de médicaments.** *Tout moment d'inattention pendant l'utilisation d'un outil électrique peut engendrer de graves blessures.*
- b) **Portez des équipements de protection individuelle. Portez toujours une protection oculaire.** *Un équipement de protection comme un masque antipoussières, des chaussures de sécurité antidérapantes, un casque de sécurité ou une protection auditive réduira les blessures corporelles.*
- c) **Empêchez le démarrage non intentionnel. Assurez-vous que la gâchette est en position fermée avant de brancher à la source d'alimentation et/ou le bloc-piles, de ramasser ou de transporter l'outil.** *Transporter des outils électriques avec votre doigt sur la gâchette ou alimenter les outils électriques qui ont une gâchette favorise les accidents.*
- d) **Retirez toutes les clés ou pinces de réglage avant de mettre l'outil en marche.** *Une clé ou une pince restée fixée sur une pièce rotative de l'outil électrique peut engendrer des blessures.*
- e) **Ne vous penchez pas. Gardez les pieds bien ancrés au sol et conservez votre équilibre en permanence.** *Cela permet de mieux maîtriser l'outil électrique en cas de situations imprévues.*
- f) **Portez des vêtements appropriés. Ne portez aucuns vêtements amples, ni bijoux. Gardez vos cheveux et vos vêtements à l'écart des pièces mobiles.** *Les vêtements amples, les bijoux ou les cheveux longs peuvent être happés par les pièces mobiles.*
- g) **Si vous disposez de dispositifs pour l'extraction et la récupération des poussières, veillez à ce qu'ils soient correctement raccordés et utilisés.** *L'utilisation de dispositifs récupérateurs de poussières réduit les risques liés aux poussières.*
- h) **Ne pensez pas être à ce point familiarisé avec l'outil après l'avoir utilisé à de nombreuses reprises, au point de ne plus rester vigilant et d'en oublier les consignes de sécurité.** *Toute action imprudente peut engendrer de graves blessures en une fraction de seconde.*

---

#### 1.1.4 UTILISATION ET ENTRETIEN DES OUTILS ÉLECTRIQUES

- a) **Ne sur-sollicitez pas l'outil électrique. Utilisez un outil approprié, adapté au travail à réaliser.** *Un outil adapté fonctionne mieux, de façon plus sûre et à la cadence pour laquelle il a été conçu.*
- b) **N'utilisez PAS l'outil électrique si l'interrupteur Marche/Arrêt ne permet plus de le mettre en marche et/ou de l'arrêter.** *Tout outil électrique qui ne peut plus être commandé par son interrupteur est dangereux et il doit être réparé.*
- c) **Débranchez la prise du secteur et/ou retirez le bloc-batterie de l'outil électrique s'il est amovible, avant d'effectuer tout réglage, de changer un accessoire ou de ranger l'outil électrique.** *Ces mesures de sécurité préventives réduisent le risque de démarrage accidentel de l'outil électrique.*
- d) **Rangez les outils électriques non utilisés hors de portée des enfants et ne laissez aucune personne ne connaissant pas ces outils ou leurs instructions d'utilisation les faire fonctionner.** *Les outils électriques peuvent être dangereux entre des mains inexpérimentées.*
- e) **Veillez à bien entretenir vos outils électriques et leurs accessoires. Vérifiez que les pièces mobiles sont alignées correctement et qu'elles ne sont pas coincées. Vérifiez qu'aucune pièce n'est cassée et contrôlez l'absence de toute autre condition qui pourrait nuire au bon fonctionnement de l'outil. En cas de dommage, faites réparer l'outil électrique avant de le réutiliser.** *De nombreux accidents sont provoqués par des outils électriques mal entretenus.*
- f) **Maintenez les outils de coupe affûtés et propres. Les outils de coupe bien entretenus dont les tranchants sont bien affûtés sont moins susceptibles de se coincer et sont plus faciles à maîtriser.**
- g) **Utilisez les outils électriques, les accessoires et les embouts d'outil conformément à ces instructions, en tenant compte des conditions de travail, ainsi que du travail à effectuer.** *L'utilisation d'un outil électrique à d'autres fins que celles pour lesquelles il a été prévu peut entraîner des situations dangereuses.*
- h) **Maintenez toutes les poignées et surfaces de préhension sèches, propres et exemptes d'huile et de graisse.** *Des poignées et des surfaces de préhension glissantes ne permettent pas de manipuler et de contrôler l'outil correctement en cas de situations inattendues*

#### 1.1.5 UTILISATION ET ENTRETIEN DES OUTILS ALIMENTÉS PAR BATTERIE

- a) **N'effectuez la recharge qu'à l'aide du chargeur spécifié par le fabricant.** *Un chargeur adapté pour un type de bloc-batterie peut engendrer un risque d'incendie s'il est utilisé avec un bloc-batterie différent.*
- b) **N'utilisez l'outil électrique qu'avec les blocs-batteries spécifiquement prévus.** *L'utilisation d'autres blocs-batteries peut créer un risque de blessures et d'incendie.*
- c) **Lorsque le bloc-batterie n'est pas utilisé, gardez-le à l'écart des objets métalliques tels que trombones, pièces de monnaie, clés, clous, vis ou autres petits objets susceptibles de créer un contact entre les deux bornes.** *La mise en court-circuit des bornes d'une batterie peut provoquer des brûlures ou un incendie.*
- d) **Dans des conditions extrêmes, du liquide peut être éjecté de la batterie. Évitez tout contact.** **En cas de contact accidentel, rincez à l'eau. En cas de contact avec les yeux, consultez en plus un médecin.** *Le liquide sortant de la batterie peut provoquer des irritations ou des brûlures.*
- e) **N'utilisez jamais un bloc-batterie ou un outil qui est endommagé ou qui a été modifié.** *Les batteries endommagées ou modifiées peuvent avoir un comportement imprévisible qui peut conduire à un incendie, une explosion ou un risque de blessure.*
- f) **N'exposez pas le bloc-batterie ou l'outil au feu ou à des températures excessives.** *L'exposition au feu ou à des températures dépassant 130 °C peut provoquer une explosion.*
- g) **Respectez toutes les instructions liées à la charge et ne rechargez pas le bloc-batterie ou l'outil en dehors de la plage de températures spécifiée dans les instructions.** *Une charge mal effectuée ou à des températures hors de la plage spécifiée peut endommager le bloc-batterie et augmenter le risque d'incendie.*

### 1.1.6 RÉVISION

- a) **Faites réviser/réparer votre outil électrique par une personne qualifiée, n'utilisant que des pièces de rechange d'origine. Cela permet de garantir la sûreté de l'outil électrique.**
- b) **Ne réparez jamais un bloc-batterie endommagé. Les réparations sur les blocs-batteries ne doivent être effectuées que par le fabricant ou l'un de ses prestataires de services agréés.**

### 1.1.7 INFORMATIONS SUPPLÉMENTAIRES LIÉES À LA SÉCURITÉ



**AVERTISSEMENT : NE JAMAIS modifier l'outil de quelque manière que ce soit.** Toute modification de l'outil aurait pour conséquence l'annulation de toutes les garanties. Toute modification engendre un risque de dégât matériel et/ou de graves blessures à l'utilisateur.



**AVERTISSEMENT :** Portez **TOUJOURS** des lunettes de sécurité. Les lunettes de vue **NE SONT PAS** des lunettes de protection. Utilisez également un masque si l'intervention est poussiéreuse.

**PORTEZ TOUJOURS DES ÉQUIPEMENTS DE PROTECTION HOMOLOGUÉS :**

- Protection oculaire
- Protection auditive
- Protection respiratoire



**AVERTISSEMENT :** **Veillez à toujours porter des protections auditives personnelles pendant l'utilisation.** Dans certaines circonstances et en fonction des durées d'utilisation, le bruit émis par ce produit peut contribuer à une perte de l'ouïe.



**ATTENTION :** **Lorsqu'il n'est pas utilisé, posez l'outil, à plat, sur une surface stable d'où il ne pourra faire tomber ou trébucher personne. Certains outils équipés d'un gros bloc-batterie peuvent tenir à la verticale sur celui-ci, mais ils manquent alors de stabilité. Certains outils équipés d'un gros bloc-batterie peuvent tenir à la verticale sur celui-ci, mais ils manquent alors de stabilité.**

- N'utilisez pas l'outil pour autre chose que poser des fixations STANLEY Engineered Fastening NeoBolt®.
- N'utilisez que des pièces, fixations et accessoires, recommandés par le fabricant.
- **NE maltraitez PAS** l'outil en le faisant tomber ou en vous en servant comme d'un marteau.
- Gardez les poignées de l'outil sèches, propres et exemptes d'huile ou de graisse.
- Ne laissez jamais l'outil en marche sans surveillance et débranchez la batterie lorsque l'outil n'est pas utilisé.
- Gardez vos mains éloignées de la gâchette avant de raccorder l'outil à l'alimentation électrique et/ou au bloc-batterie ou avant de ramasser ou de transporter l'outil.
- **NE faites PAS** fonctionner l'outil en le dirigeant vers quiconque.
- **N'utilisez PAS** l'outil si le porte-nez n'est pas en place.
- Gardez les fentes d'aération de l'outil exemptes de toute saleté ou corps étranger car cela pourrait provoquer le dysfonctionnement de l'outil.

## 1.2 ÉTIQUETTES ET ICÔNES

### MARQUAGES APOSÉS SUR L'OUTIL

**EMPLACEMENT DU NUMÉRO DE SÉRIE :** Le numéro de série se trouve sur le pied de l'outil (Fig. M). Ce numéro de série n'est visible qu'après avoir retiré la batterie (g) de l'outil.

**EMPLACEMENT DU CODE DATE :** Le code date (n), qui inclut également l'année de fabrication, est imprimé sur l'étiquette mentionnant le numéro de série : **MM2020xxx**



## ÉTIQUETTES APOSÉES SUR L'OUTIL, LE CHARGEUR ET LE BLOC-BATTERIE

En plus des pictogrammes utilisés dans ce manuel, les étiquettes sur l'outil, le chargeur et le bloc-batterie peuvent comporter les pictogrammes suivants.



Veillez lire l'intégralité de la documentation



Veillez lire l'intégralité de la documentation



Portez une protection oculaire



Portez une protection respiratoire



Portez des protections auditives



Recharger la batterie.



Batterie rechargée.



Délai Bloc chaud/froid.



Problème sur le bloc ou le chargeur.



Problème sur la ligne d'alimentation



Ne sondez pas à l'aide d'objets conducteurs



Rayonnement visible. Ne regardez pas directement la lumière.



Ne rechargez pas des blocs-batteries qui seraient endommagés



N'exposez pas l'appareil à l'eau.



Faites immédiatement remplacer les cordons endommagés



Ne rechargez qu'entre 4°C et 40°C.



Jetez le bloc-batterie en respectant l'environnement.



Ne jetez pas le bloc-batterie au feu.



Recharge les blocs-batteries Li-Ion.



Consultez les Caractéristiques techniques pour connaître la durée de la charge.



À n'utiliser qu'à l'intérieur.



Symbole de risque de décharge



Ne rechargez les blocs-batterie DEWALT qu'avec les chargeurs DEWALT prévus. Le rechargement de blocs-batteries autres que les blocs-batteries DEWALT spécifiés avec un chargeur DEWALT peut provoquer leur éclatement ou conduire à d'autres situations dangereuses.

### 1.3 BATTERIES ET CHARGEURS

*Le bloc-batterie n'est pas complètement chargé à la livraison. Avant d'utiliser le bloc-batterie et le chargeur, veuillez lire les consignes de sécurité ci-dessous puis respecter la procédure de charge décrite. Si vous commandez des blocs-batteries de rechange, assurez-vous d'inclure leur numéro d'article et la tension.*

*Votre outil utilise un chargeur DEWALT. Assurez-vous de lire toutes les consignes de sécurité avant d'utiliser le chargeur. Consultez le tableau à la fin de ce manuel pour connaître la compatibilité entre les chargeurs et les blocs-batteries.*

**LISEZ TOUTES LES CONSIGNES DE SÉCURITÉ**

### 1.3.1 CONSIGNES DE SÉCURITÉ IMPORTANTES PROPRES À TOUS LES BLOCS-BATTERIES



**AVERTISSEMENT** : Lisez tous les avertissements de sécurité et toutes les instructions liées au bloc-batterie, au chargeur et à l'outil électrique. Le non-respect des avertissements et des instructions peut entraîner des décharges électriques, des incendies et/ou de graves blessures.

- Ne rechargez et n'utilisez pas la batterie dans un environnement présentant des risques d'explosion ou en présence de liquides, gaz ou poussières inflammables. L'insertion ou le retrait de la batterie du chargeur peut faire enflammer les poussières ou les fumées.
- Ne forcez JAMAIS pour insérer le bloc-batterie dans le chargeur. Ne modifiez le bloc-batterie d'aucune manière pour le faire entrer dans un chargeur incompatible car il pourrait éclater et provoquer de graves blessures. Consultez le tableau à la fin de ce manuel pour connaître la compatibilité entre les batteries et les chargeurs.
- Ne rechargez les blocs-batteries qu'avec les chargeurs DEWALT spécifiés.
- **NE LES ASPERGEZ PAS** et **NE LES IMMERGEZ PAS** dans l'eau ou dans tout autre liquide.
- Ne rangez et n'utilisez pas l'outil et le bloc-batterie dans des endroits où la température peut atteindre ou dépasser 40°C (104 °F) (comme des remises extérieures ou des bâtiments métalliques en été par exemple). Pour une meilleure durée de vie, stockez les blocs-batteries dans un endroit frais et sec.
- **REMARQUE** : Ne laissez pas les blocs-batteries dans un outil dont l'interrupteur est en position Marche. Ne bloquez jamais l'interrupteur à gâchette sur la position Marche.
- N'incinerez PAS le bloc-batterie même s'il est sévèrement endommagé ou complètement hors d'usage. Il pourrait exploser dans les flammes. Des fumées et substances toxiques se dégagent en cas d'incinération de blocs-batteries lithium ion.
- Si le contenu de la batterie entre en contact avec la peau, lavez immédiatement la zone avec du savon doux et de l'eau. Si le liquide de la batterie entre en contact avec les yeux, rincez l'œil ouvert pendant 15 minutes ou jusqu'à ce que l'irritation cesse. Si des soins médicaux sont nécessaires, sachez que l'électrolyte de la batterie est composé d'un mélange de carbonates organiques liquides et de sels de lithium.
- Le contenu des cellules d'une batterie ouverte peut provoquer une irritation des voies respiratoires. Aérez correctement. Si les symptômes persistent, consultez un médecin.



**AVERTISSEMENT** : Risque de brûlure. Le liquide de la batterie peut s'enflammer s'il est exposé à des étincelles ou à une flamme.



**AVERTISSEMENT** : Risque d'incendie. Ne tentez jamais d'ouvrir le bloc-batterie pour quelque raison que ce soit. Si le boîtier du bloc-batterie est fissuré ou endommagé, ne l'insérez pas dans le chargeur. N'écrasez pas le bloc-batterie, ne le faites pas tomber et ne l'endommagez pas. N'utilisez pas le bloc-batterie ou le chargeur s'ils ont reçu un coup violent, s'ils ont chuté, ont été écrasés ou endommagés de quelque façon que ce soit (percés par un clou, cognés par un marteau ou piétinés par exemple). Les blocs-batteries endommagés doivent être renvoyés dans un centre d'assistance pour y être recyclés.

### 1.3.2 TRANSPORT



**AVERTISSEMENT** : Risque d'incendie. Le transport de batteries peut potentiellement provoquer un incendie si les bornes de la batterie entrent accidentellement en contact avec des matériaux conducteurs. Pour transporter des batteries, veillez à ce que les bornes de la batterie soient protégées et bien isolées des matériaux avec lesquels elles pourraient entrer en contact et qui pourraient provoquer un court-circuit.

Les batteries DEWALT sont conformes à toutes les réglementations applicables liées à l'expédition telles que prescrites par les normes industrielles et légales qui incluent les recommandations UN sur le transport de marchandises dangereuses ; la réglementation IATA (International Air Transport Association) sur les marchandises dangereuses, la réglementation IMDG (International Maritime Dangerous Goods) et l'accord européen lié au transport routier de marchandises dangereuses (ADR). Les cellules et les batteries Lithium-ion ont été testées conformément à la section 38.3 du manuel d'épreuves et de tests des

recommandations UN sur le transport de marchandises dangereuses. Dans la plupart des cas, l'expédition d'un bloc-batterie DEWALT n'est pas soumise à la classification réglementée comme étant un matériau dangereux de classe 9. De façon générale, il n'y a que les expéditions contenant une batterie lithium-ion dont la capacité dépasse 100 Watts/heure (Wh) qui nécessitent d'être traitées comme étant des marchandises réglementées de classe 9. La capacité en watts/heures de toutes les batteries lithium-ion est indiquée sur le bloc. De plus, en raison de la complexité de la réglementation, DEWALT ne recommande pas d'expédier les blocs-batteries seuls par les airs, quelle que soit leur capacité. Les expéditions d'outils avec batteries (kits) peuvent se faire par les airs si la capacité du bloc-batterie ne dépasse pas 100 Watts/heure. Que l'expédition soit ou non réglementée, il est de la responsabilité de l'expéditeur de consulter les prescriptions les plus récentes des réglementations liées à l'emballage, l'étiquetage/le marquage et la documentation. Les informations fournies dans cette section du manuel sont fournies en toute bonne foi et elles sont considérées comme étant exactes au moment de la création du document. Cependant, elles n'impliquent aucune garantie, explicite ou implicite. Il est de la responsabilité de l'acheteur de s'assurer que ses activités sont conformes aux différentes réglementations applicables.

### EXPÉDIER LA BATTERIE DEWALT FLEXVOLT™

La batterie DEWALT FLEXVOLT™ intègre deux modes :

#### Utilisation et Expédition.

**Mode Utilisation :** Lorsque la batterie FLEXVOLT™ est seule ou qu'elle est à l'intérieur d'un produit DEWALT de 20V Max\*, elle fonctionne comme une batterie de 20V Max\*. Lorsque la batterie FLEXVOLT™ est à l'intérieur d'un produit DEWALT de 60V Max\* ou 120V Max\* (deux batteries de 60V Max\*), elle fonctionne comme une batterie de 60V Max\*.

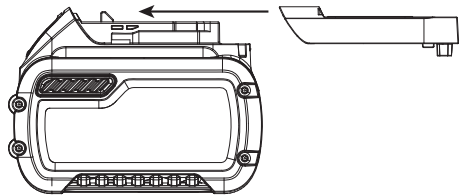

**Mode Expédition :** Lorsque le cache est fixé sur la batterie FLEXVOLT™, la batterie est alors en mode Expédition. Les chaînes de cellules sont électriquement débranchées du bloc ce qui a pour conséquence de le séparer en trois batteries d'une énergie nominale en watt/heure (Wh) inférieure comparée à celle d'une seule batterie dont l'énergie nominale en watt/heure est supérieure. Ces trois batteries à l'énergie nominale en watt/heure plus faible permet au bloc de ne plus être concerné par certaines réglementations sur l'expédition, imposées pour les batteries de plus grande puissance.

L'étiquette sur la batterie indique deux valeurs d'énergie nominale en watt/heure (voir l'exemple). En fonction de la façon dont est expédiée la batterie, la valeur d'énergie nominale appropriée doit être utilisée afin de savoir quelles réglementations de transport appliquer. Si le cache d'expédition est utilisé, le bloc est considéré comme étant 3 batteries séparées dont l'énergie nominale en watt/heure est indiquée par la mention "Expédition". Si l'expédition a lieu sans le cache ou si le bloc-batterie est à l'intérieur de l'outil, le bloc est considéré comme une seule et unique batterie dont l'énergie nominale en watt/heure est celle indiquée par la mention "Utilisation".

Exemple de marquage Utilisation et Expédition sur l'étiquette

- UTILISATION : Expédition 120 Wh : 3 x 40 Wh -

La puissance en Wh pour l'expédition peut par exemple être de 3 x 40 Wh, représentant 3 batteries de 40 Wh chacune. La puissance d'utilisation en Wh peut être de 120 Wh (sous entendue, 1 batterie).

#### 1.3.3 CONSIGNES DE SÉCURITÉ IMPORTANTES PROPRES À TOUS LES CHARGEURS DE BATTERIES

- NE tentez PAS de charger le bloc-batterie avec des chargeurs autres que ceux indiqués dans ce manuel. *Le chargeur et le bloc-batterie sont spécifiquement conçus pour fonctionner ensemble.*
- **Ces chargeurs ne sont pas prévus pour d'autres utilisations que la charge des batteries rechargeables DEWALT. Toute autre utilisation peut créer un risque d'incendie, de choc électrique ou d'électrocution.**
- **N'exposez pas le chargeur à la pluie ou à la neige.**
- **Tirez sur la prise plutôt que sur le cordon pour débrancher le chargeur. Cela permet de réduire le risque d'endommager la prise et le cordon électrique.**
- **Veillez à placer le cordon de sorte qu'il ne puisse faire trébucher personne, qu'on ne puisse pas marcher dessus et qu'il ne puisse pas être endommagé.**

- **Ne pas utiliser une rallonge à moins que ce ne soit absolument nécessaire.** L'utilisation d'une rallonge inadaptée peut entraîner un risque d'incendie, de décharge électrique ou d'électrocution.
- **Si vous devez utiliser un chargeur à l'extérieur, choisissez toujours un endroit sec et utilisez une rallonge homologuée pour les travaux en extérieur.** L'utilisation d'une rallonge électrique homologuée pour les travaux en extérieur réduit le risque de décharge électrique.

Section minimum pour les jeux de câbles					
Volts		Longueur totale du câble en pieds (mètres)			
120 V		25 (7,6)	50 (15,2)	100 (30,5)	150 (45,7)
240 V		50 (15,2)	100 (30,5)	200 (61,0)	300 (91,4)
Intensité nominale		Section de câble américaine			
Plus de	Pas plus de				
0	6	18	16	16	14
6	10	18	16	14	12
10	12	16	16	14	12
12	16	14	12	Non recommandé	

- **Pour des raisons de sécurité, une rallonge doit toujours avoir une section adaptée (AWG Section de câble américaine).** Plus la section du câble est petite, plus la capacité du câble est grande, de fait, la capacité d'une section de 16 est supérieure à celle d'une section 18. L'utilisation d'un câble mal calibré provoque des chutes de tension et donc une perte de puissance et la surchauffe. Si vous utilisez plus d'une rallonge pour compenser la longueur totale, assurez-vous que chaque rallonge respecte les sections minimums. Le tableau qui suit indique la taille correcte à utiliser en fonction de la longueur du câble et de l'intensité nominale sur la plaque signalétique. En cas de doute, utilisez une rallonge de section supérieure. Plus le numéro est petit, plus la section est grande.
- **Ne placez aucun objet sur le dessus du chargeur et ne placez pas le chargeur sur une surface molle qui pourrait obturer les fentes d'aération et engendrer une accumulation de chaleur à l'intérieur.** Placez le chargeur loin de toute source de chaleur. Le chargeur est aéré grâce aux fentes sur le dessus et au bas du boîtier.
- **N'utilisez pas le chargeur si le cordon d'alimentation ou la prise sont endommagés.**
- **N'utilisez pas le chargeur s'il a reçu un choc violent, s'il est tombé ou s'il a été autrement endommagé de quelque manière que ce soit.** Apportez-le à un centre d'assistance agréé.
- **Ne démontez pas le chargeur. Apportez-le dans un centre d'assistance agréé s'il doit être révisé ou réparé.** Un équipement mal réassemblé peut entraîner un risque de décharge électrique, d'électrocution ou d'incendie.
- Débranchez le chargeur de la prise de courant avant de procéder à son nettoyage. Cela permet de réduire le risque de décharge électrique. **Le simple retrait du bloc-batterie ne réduit pas ces risques.**
- Ne tentez **JAMAIS** de raccorder deux chargeurs ensemble.
- **Le chargeur est conçu pour fonctionner avec une alimentation électrique domestique standard de 220 -240V. Ne tentez pas de l'utiliser à une autre tension.** Cette consigne ne concerne pas le chargeur pour véhicule.



**AVERTISSEMENT :** Risque de décharge électrique. Ne laissez aucuns liquides pénétrer à l'intérieur du chargeur. Il existe sinon un risque de décharge électrique.

 **AVERTISSEMENT** : Risque de brûlure. N'immergez le bloc-batterie dans aucuns liquides et ne laissez aucuns liquides pénétrer à l'intérieur du bloc-batterie. Ne tentez jamais d'ouvrir le bloc-batterie pour quelque raison que ce soit. Si le corps en plastique du bloc-batterie se casse ou se fissure, retournez-le à un centre d'assistance pour qu'il y soit recyclé.

 **ATTENTION** : Risque de brûlure. Afin de réduire le risque de blessures, ne rechargez que les blocs-batteries rechargeables DEWALT. D'autres types de batteries pourraient surchauffer et exploser et provoquer des blessures et des dégâts matériels.

**REMARQUE** : Dans certaines conditions, lorsque le chargeur est branché à l'alimentation électrique, ses contacteurs de charge à nu peuvent être court-circuités par un corps étranger. Les corps étrangers de nature conductrice, incluant notamment, la laine d'acier, les feuilles d'aluminium ou l'accumulation de particules métalliques doivent être tenus à distance des cavités du chargeur. Débranchez toujours le chargeur de l'alimentation électrique lorsqu'aucun bloc-batterie n'y est installé. Débranchez le chargeur avant de le nettoyer.

## 2. CARACTÉRISTIQUES

### 2.1 CARACTÉRISTIQUES TECHNIQUES

#### 2.1.1 CARACTÉRISTIQUES DE L'OUTIL

Tension	$V_{cc}$	18 nom /20 max
Type		1
Type de batterie		Li-Ion
Poids (sans bloc-batterie)	Kg [Lbs]	2,5 [5,51]
<b>Valeurs sonores totales et valeurs totales des vibrations (somme vectorielle triaxiale) Déterminées conformément aux normes EN 62841-1 et EN62841-2-2:</b>		
$L_{pA}$ niveau de pression sonore	dB(A)	80,0
$K_{pA}$ incertitude pression sonore	dB(A)	3,0
$L_{wA}$ niveau de puissance sonore	dB(A)	91,0
$K_{wA}$ incertitude puissance sonore	dB(A)	3,0
Ah Niveau de vibrations	$m/s^2$	0,5 (< 2,5)
K Incertitude vibrations	$m/s^2$	1,5

Remarque : Pour la norme EN, les émissions sonores sont arrondies au 0,5 dBa près

#### 2.1.2 CARACTÉRISTIQUES BATTERIE ET CHARGEUR

Bloc-batterie*		NA	XJ
Type de batterie		Li-Ion	Li-Ion
Tension	$V_{cc}$	18 nom /20 max	18
Capacité	Ah	2,0/4,0	2,0/4,0
Poids	Kg [Lbs]	0,40/0,61 [0,88/1,35]	0,40/0,61 [0,88/1,35]
Durée de charge	min	30/60	30/60

Chargeur**		NA	QW/GB
Type de batterie		Li-Ion	Li-Ion
Tension secteur type de batterie	V <sub>ca</sub>	120	230
Fréquence d'entrée	Hz	60	50
Poids	kg	0,50	0,50

\* Les outils Speed sont compatibles avec les batteries coulissantes Li-Ion DEWALT 18V nom/20V max

\*\*La durée de la charge est basée sur l'équipement de charge DEWALT DCB115.

### 2.1.3 NOMBRE APPROXIMATIF DE FIXATIONS PAR CHARGE

Ø nom. fixation Mm [po]	Batterie 2,0Ah	Batterie 4,0Ah
4.8mm [3/16"] Acier NeoSpeed®	800	1600

*Remarque : \* Ces valeurs sont fournies à titre indicatif uniquement et sont estimées sur la base d'une batterie totalement chargée. Les résultats peuvent varier en fonction de la matière et du revêtement de la fixation, de l'état de l'outil et de la batterie et de l'environnement de travail.*

### 2.2 CONTENU DE L'EMBALLAGE

L'emballage contient :

1 outil de rivetage sans fil                      1 chargeur                                      2 blocs-batteries Lithium-Ion 2Ah\*  
1 mallette de kit                                      1 manuel d'utilisation

\* Jeux d'équipements de pose disponibles en option :

\*\* La quantité et le type des blocs-batteries Li-Ion dépend du numéro de modèle et de la région de vente. Contactez votre revendeur local pour obtenir des précisions sur les options.

### 2.3 COMPATIBILITÉ FIXATION

NOM FIXATION	TAILLE FIXATION											M2.5 4-40 UNC	M3 6-32 UNC
	3/32"	1/8	5/32	3/16	¼"	2,5mm 2,8mm	3mm	3,5mm	4mm	6mm			
CHOBERT®	•	•	•	•	•								
GROVIT®	•	•	•	•									
AVLUG® *	•	•											
BRIV®	•	•	•	•						•			
RIVSCREW®						•	•	•	•				
AVTRONIC®						•							
AVSERT®												•	•
NEOSPEED®		•	•	•									

\*1/16 Avlug® non adapté

## 2.4 LISTE DES PRINCIPAUX COMPOSANTS (FIG. A.)

Ballon :	
a Gâchette	f Canon
b Sélecteur de mode	g Bloc-batterie
c Étiquette sélecteur	h Bouton de libération de la batterie
d Attache de la cartouche	i Poignée principale
e Éclairage de travail	j Cache de la cartouche



**AVERTISSEMENT :** Ne modifiez jamais l'outil électrique ni aucune de ses pièces. Cela pourrait sinon entraîner des dommages ou des blessures.

## 2.5 ACCESSOIRES EN OPTION



**AVERTISSEMENT :** Les accessoires autres que ceux proposés par STANLEY Engineered Fastening® n'ayant pas été testés avec ce produit, leur utilisation avec cet outil peut être dangereuse. Afin de réduire le risque de blessure, n'utilisez que des accessoires STANLEY Engineered Fastening® recommandés avec ce produit. Contactez votre revendeur pour obtenir plus de précisions sur les accessoires appropriés.



**AVERTISSEMENT :** Afin de réduire le risque de blessures graves, débranchez le bloc-batterie avant d'effectuer tout réglage ou de retirer/installer des accessoires.

**Le politique STANLEY Engineered Fastening prévoit l'amélioration et le développement permanents de ses produits et nous nous réservons le droit de modifier les caractéristiques de chacun de nos produits, sans notification préalable.**

# 3. UTILISATION ET CONFIGURATION DE L'OUTIL

## 3.1 UTILISATION PRÉVUE

Les outils de pose pour rivets rapides sont conçus pour ne poser QUE des fixations rapides STANLEY Engineered Fastening. Cet outil est un outil électrique professionnel.



**LISEZ TOUS LES AVERTISSEMENTS DE SÉCURITÉ ET TOUTES LES CONSIGNES AVANT DE METTRE L'OUTIL EN SERVICE.**



**AVERTISSEMENT :** Ne modifiez jamais l'outil électrique ni aucune de ses pièces. Cela pourrait sinon entraîner des dommages ou des blessures.

**N'utilisez PAS** l'outil si les conditions ambiantes sont humides ou en présence de liquides ou de gaz inflammables.

**NE laissez PAS** les enfants entrer en contact avec l'outil. La surveillance des utilisateurs inexpérimentés est obligatoire.

- **Jeunes enfants et personnes infirmes.** Cet appareil n'est pas prévu pour être utilisé par de jeunes enfants ou des personnes infirmes sans surveillance.
- Ce produit n'est pas prévu pour être utilisé par des personnes (y compris les enfants) aux capacités physiques, sensorielles ou intellectuelles réduites ou qui manquent d'expérience, de connaissances ou d'aptitudes, à moins qu'elles ne soient surveillées par une personne responsable de leur sécurité. Ne laissez jamais les enfants seuls avec le produit.

## SÉCURITÉ ÉLECTRIQUE

Le moteur électrique est conçu pour fonctionner à une tension unique. Vérifiez toujours que la tension du bloc-batterie correspond bien à la tension indiquée sur la plaque signalétique. Vérifiez également que la tension du chargeur correspond bien à la tension du secteur.



• Votre chargeur DEWALT dispose d'une double isolation conformément à la norme EN60335 ; aucun raccordement à la terre n'est donc nécessaire.

### Utiliser une rallonge

N'utilisez une rallonge qu'en cas de nécessité absolue. Utilisez une rallonge homologuée adaptée à la puissance absorbée de votre chargeur (consultez les caractéristiques techniques). La taille minimum du conducteur est de 1mm<sup>2</sup> et la longueur maximum de 30 m.

Si vous utilisez un enrouleur de câble, déroulez toujours le câble complètement.

### Avant l'utilisation

- Choisissez un nez de la bonne taille et installez-le
- Assurez-vous que la batterie est complètement rechargée
- Insérez le bloc-batterie dans l'outil
- Enfoncez et relâchez la gâchette brièvement pour placer l'outil en position initiale.

## 4. INSTRUCTIONS POUR LE FONCTIONNEMENT



**Portez TOUJOURS des protections auditives et oculaires homologuées lorsque vous utilisez l'équipement de pose**



**AVERTISSEMENT** : Avant de régler l'outil, retirez toujours le bloc-batterie.

### 4.1 PILE

#### 4.1.1 POUR INSTALLER LE BLOC-BATTERIE DANS LA POIGNÉE DE L'OUTIL (FIG. F)

- Alignez le bloc batterie (g) avec les rails à l'intérieur de la poignée de l'outil.
- Glissez le bloc-batterie dans la poignée jusqu'à ce qu'il se fixe en place dans l'outil et assurez-vous d'entendre le clic de verrouillage

#### 4.1.2 POUR RETIRER LE BLOC-BATTERIE DE L'OUTIL (FIG. F)

- Appuyez sur le bouton de libération de la batterie (h) et tirez fermement le bloc-batterie hors de la poignée de l'outil.
- Insérez la batterie dans le chargeur comme illustré par la Fig. G.

### 4.2 PARAMÈTRES DE L'OUTIL

#### 4.2.1 SÉLECTION DU MODE (FIG. B-D)

Votre outil dispose d'un sélecteur de mode qui permet de sélectionner le mode de fonctionnement voulu. Tournez légèrement le sélecteur à la main pour choisir le mode voulu.

Fig B. – Mode Pose

- N'utilisez ce mode que lorsque le mandrin chargé, le curseur et les mâchoires de nez correctes sont installés sur l'outil.
  - Les mâchoires de queue ne peuvent pas être retirées dans ce mode à moins que le mandrin soit retiré
- Fig C. – Mode Verrouillé

- Conçu spécifiquement pour la sécurité. Le fait d'appuyer sur la gâchette n'actionne pas l'outil.
- Utilisez ce mode pendant le transport de l'outil ou s'il n'est pas utilisé.

Fig. D. – Mode Rechargement

- Permet à l'utilisateur de retirer et de remplacer le mandrin
- Dans ce mode, le comportement de la gâchette diffère par rapport au mode Pose



#### 4.2.2 GÂCHETTE

Fig. A - La gâchette (a) dispose de trois (3) modes différents.

Mode	
<b>Pose</b>	<b>Option une :</b> Maintenez la gâchette enfoncée pendant toute la durée du cycle. La gâchette dispose d'une sécurité intégrée qui permet d'empêcher de dépasser la course de l'outil en le faisant retourner automatiquement à sa position initiale une fois la course complète atteinte <b>Option deux :</b> Maintenez la gâchette enfoncée et relâchez-la dès que la fixation est posée. L'outil revient automatiquement à sa position initiale.
<b>Verrouillé</b>	Le fait d'appuyer sur la gâchette n'actionne pas l'outil. Un délai de 1 seconde empêche une nouvelle activation de l'outil.
<b>Rechargement</b>	Maintenez la gâchette enfoncée pendant plus d'une seconde pour forcer l'ouverture des mâchoires. L'éclairage de travail clignote une fois par seconde jusqu'à deux minutes. Pour faire revenir l'outil à sa position initiale après le rechargement, maintenez la gâchette enfoncée plus d'une seconde. L'éclairage de travail cesse de clignoter.

**REMARQUES :** Il se peut que la gâchette ne se déclenche pas immédiatement après avoir atteint sa position initiale. Veillez à ce que l'éclairage de travail soit éteint avant de réactionner la gâchette. Ceci vaut pour tous les modes de fonctionnement de l'outil.

#### 4.2.3 CURSEUR MÉCANIQUE

Il existe trois types de curseurs mécaniques différents :

N° de pièce	
07271-01100	Utilisé pour les mandrins standard et les mandrins jetables 5/32"
07279-05843	Utilisé pour les mandrins jetables 1/8"
07279-05845	Utilisé pour les mandrins jetables 3/16"

S'il est mal installé, le curseur ne permet pas la distribution de fixations.

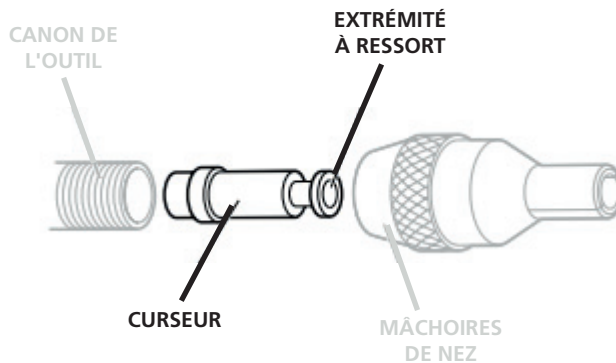

Bien que le curseur soit correctement installé au moment de la livraison de l'outil, nous vous conseillons de vérifier son orientation avant d'installer le nez. L'extrémité du curseur, à ressort et légèrement concave doit pointer vers l'avant de l'outil, comme le montre l'illustration.

S'il est correctement installé, le curseur glisse facilement hors du canon lorsqu'un mandrin est poussé en son centre puis tiré vers l'arrière.

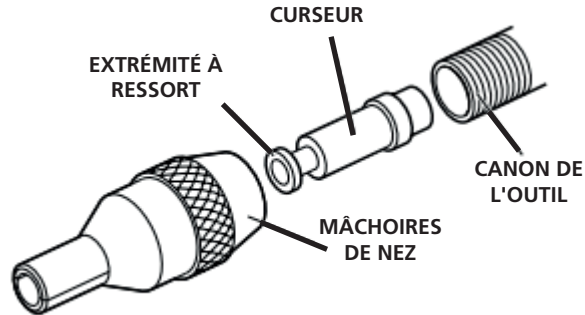

Pour inverser l'orientation du curseur, procédez comme suit :

- Assurez-vous que le mandrin a été retiré de l'outil
- Utilisez deux tournevis plats pour dévisser les goupilles qui retiennent le cache de la mâchoire de la queue
- Soulevez le cache-cartouche **(k)** de l'outil
- Soulevez la cartouche de la mâchoire **(l)** de l'outil
- À l'aide d'un mandrin de recharge avec une tête inférieure à 3mm, passez par le petit trou de l'unité d'entraînement et poussez-le complètement jusqu'à ne plus le voir.
- L'extrémité de la queue du mandrin n'est alors plus visible par l'avant du canon **(f)**. Tirez à fond pour retirer le curseur du canon.

#### 4.2.4 ÉCLAIRAGE DE TRAVAIL

L'éclairage de travail (e) fonctionne encore pendant moins de 0,5s après que l'outil a atteint sa position initiale. Ce paramètre ne peut pas être réglé par l'utilisateur. Les motifs d'éclairage suivants aident au diagnostic.

l = fractionnement de 0,5 seconde

○ = Éclairer allumé

Motifs de l'éclairage de travail					
	1s	Cartouche mâchoire queue non détectée		1s	Sélection du mode non défini (le motif se répète deux fois)
	1s	Mâchoires queue ouvertes (minuterie de 2 minutes lancée)		5s	Batterie faible
	1s	En mode <i>Verrouillé</i> (le motif se répète deux fois)		1s	Batterie extrêmement faible



**AVERTISSEMENT : Quand vous utilisez l'éclairage de travail, ne regardez pas directement vers la lumière et ne placez pas l'outil dans une position qui pourrait amener quiconque à regarder la lumière directement. De graves lésions oculaires pourraient en résulter.**

#### 4.3 CHARGEURS

Votre outil utilise un chargeur DEWALT. Assurez-vous de lire toutes les consignes de sécurité avant d'utiliser le chargeur. Le chargeur ne nécessite aucun réglage et il est conçu pour une utilisation la plus simple possible.

#### 4.3.1 RECHARGER UNE BATTERIE (FIG. G)

- Branchez le chargeur dans une prise appropriée avant d'insérer le bloc-batterie. (Consultez les caractéristiques du chargeur dans la Section 2)
- Insérez le bloc-batterie (**g**) dans le chargeur (gg) en vous assurant qu'il est parfaitement en place dans le chargeur. Le voyant rouge (charge) clignote en continu pour indiquer que le processus de charge a commencé.
- La fin de la charge est indiquée par le voyant rouge restant fixe en continu. Le bloc est alors complètement rechargé et il peut être utilisé ou laissé dans le chargeur.
- Pour retirer le bloc-batterie du chargeur, appuyez sur le bouton de libération de la batterie situé sur le bloc-batterie.









**REMARQUE :** Afin de garantir des performances et une autonomie optimales des blocs-batteries Li-ion, rechargez complètement ces derniers avant la première utilisation.

#### 4.3.2 DURÉES DE CHARGE

Batteries				Chargeur/Durées de charge (minutes)					
Cat #	V <sub>cc</sub>	Ah	Poids kg	DCB107	DCB113	DCB115	DCB118	DCB132	DCB119
DCB546	18/54	6,0/2,0	1,05	270	140	90	60	90	X
DCB547	18/54	9,0/3,0	1,25	420	220	140	85	140	X
DCB181	18	1,5	0,35	70	35	22	22	22	45
DCB182	18	4,0	0,61	185	100	60	60	60	120
DCB183/B	18	2,0	0,40	90	50	30	30	30	60
DCB184/B	18	5,0	0,62	240	120	75	75	75	150
DCB185	18	1,3	0,35	60	30	22	22	22	X
DCB187	18	3,0	0,48	140	70	45	45	45	90
DCB203	20	2,0	0,40	90	50	30	30	30	60

#### 4.3.3 FONCTIONNEMENT DU CHARGEUR

Consultez les voyants indiquant l'état de charge du bloc-batterie.

DCB107, DCB112, DCB113, DCB115, DCB118, DCB132		
	En charge	 
	Complètement rechargé	 
	Délai Bloc chaud/froid*	 

**\* DCB107, DCB112, DCB113, DCB115, DCB118, DCB132 :**

Le voyant rouge continue de clignoter mais un voyant jaune est également allumé pendant cette opération. Une fois que le bloc-batterie a atteint une température correcte, le voyant jaune s'éteint et le chargeur reprend la procédure de charge.

Ce chargeur ne peut pas recharger un bloc-batterie défectueux. Le chargeur indique que la batterie est défectueuse en refusant de s'allumer ou en affichant le motif clignotant indiquant un problème sur le bloc ou le chargeur.

---

**REMARQUE :** Cela peut également signifier un problème avec un chargeur.

Si le chargeur indique un problème, apportez-le avec le bloc-batterie dans un centre de réparation agréé pour les faire tester.

#### **Délai Bloc chaud/froid**

Lorsque le chargeur détecte qu'une batterie est trop chaude ou trop froide, il démarre automatiquement un délai Bloc chaud/froid, arrêtant ainsi la charge de la batterie jusqu'à ce qu'elle retrouve une température correcte. Le chargeur se met alors automatiquement en mode Charge. Cette fonctionnalité garantit la durée de vie maximale de la batterie.

Un bloc-batterie froid se recharge environ moitié moins qu'un bloc-batterie chaud. Le bloc-batterie se recharge plus ainsi plus lentement durant tout le cycle de charge et n'atteint pas la charge maximale même si la batterie se réchauffe.

#### **4.3.4 SYSTÈME DE PROTECTION ÉLECTRONIQUE**

Les outils Li-Ion sont conçus avec un système de protection électronique qui protège la batterie contre la surcharge, la surchauffe ou la décharge complète. L'outil s'éteint automatiquement si le système de protection électronique se déclenche. Si cela arrive, placez la batterie Li-Ion dans le chargeur jusqu'à ce qu'elle soit complètement rechargée.

#### **4.3.5 FIXATION MURALE**

##### **DCB107, DCB112, DCB113, DCB115, DCB118, DCB132**

Ces chargeurs sont conçus pour être installés au mur ou être posés debout sur une table ou une surface de travail. Si vous l'installez sur un mur, placez le chargeur près d'une prise électrique et loin d'un angle ou d'autres obstacles qui pourraient entraver son aération. Utilisez l'arrière du chargeur comme gabarit pour positionner les vis de fixation au mur. Sécurisez le chargeur à l'aide de vis pour cloisons sèches (à acheter séparément) d'au moins 25,4 mm (1") de long et d'un diamètre de tête d'au moins 7 à 9 mm (0,28 à 0,35"), vissées dans le bois à une profondeur optimale en laissant environ 5,5 mm (7/32") de la vis dépasser. Alignez les fentes à l'arrière du chargeur avec les vis et insérez complètement ces dernières dans les fentes.

#### **4.3.6 CONSIGNES POUR LE NETTOYAGE DU CHARGEUR**



**AVERTISSEMENT :** Risque de décharge électrique. Débranchez le chargeur de la prise de courant avant de le nettoyer. Éliminez toute trace de saleté ou de graisse de la surface extérieure du chargeur à l'aide d'un chiffon ou d'une brosse souple, non métallique. N'utilisez pas d'eau ni de solutions de nettoyage.

#### **4.3.7 REMARQUES IMPORTANTES LIÉES À LA CHARGE**

- 1) Une meilleure autonomie et de meilleures performances peuvent être obtenues si le bloc-batterie est rechargé à une température ambiante comprise entre 18° et 24°C (65°F à 75°F). NE rechargez PAS le bloc-batterie à une température ambiante inférieure à +4,5 °C (+40 °F) ou supérieure à +40 °C (+104 °F). Ce point est important et évite de graves dommages au bloc batterie.
- 2) Le chargeur et le bloc-batterie peuvent devenir chauds au toucher pendant la charge. Ceci est normal et n'indique pas un problème. Afin de faciliter le refroidissement du bloc-batterie après utilisation, évitez de placer le chargeur ou le bloc-batterie dans un environnement chaud comme une remise métallique ou une remorque non isolée.
- 3) Si le bloc-batterie ne se recharge pas correctement :
  - a) Vérifiez le fonctionnement de la prise murale en y branchant une lampe ou un autre appareil ;
  - b) Vérifiez que la prise de courant n'est pas reliée à un interrupteur coupant l'alimentation lorsque l'on éteint l'éclairage ;
  - c) Déplacez le chargeur et le bloc-batterie dans un endroit où la température ambiante est comprise entre 65 °F – 75 °F (18 ° – 24 °C) ;
- 4) Si les problèmes de charge persistent, apportez l'outil, le bloc-batterie et le chargeur à votre centre d'assistance local.

- 
- 5) Le bloc-batterie doit être rechargé lorsqu'il ne parvient plus à fournir la puissance nécessaire aux opérations qui étaient facilement réalisées auparavant. CESSEZ D'UTILISER l'outil dans ces conditions. Respectez la procédure de charge. Vous pouvez également recharger un bloc déjà utilisé si vous le souhaitez, sans que cela n'affecte le bloc-batterie.
  - 6) Les corps étrangers de nature conductrice comme, notamment et entre autres, les poussières de meulage, les copeaux métalliques, la laine d'acier, les feuilles d'aluminium ou toute autre accumulation de particules métalliques doivent être tenus à distance des cavités du chargeur. Débranchez toujours le chargeur de l'alimentation électrique lorsqu'aucun bloc-batterie n'y est installé. Débranchez le chargeur avant de le nettoyer.
  - 7) Ne congelez pas le chargeur et ne l'immergez pas dans l'eau ou dans tout autre liquide.

#### **4.4 BLOCS-BATTERIES**

**REMARQUE :** Pour un résultat optimal, contrôlez que votre bloc-batterie est complètement rechargé.

##### **4.4.1 INSTALLER ET RETIRER LE BLOC-BATTERIE (FIG. 8B)**

###### **POUR INSTALLER LE BLOC-BATTERIE DANS LA POIGNÉE DE L'OUTIL**

- Alignez le bloc-batterie (M) avec les rails à l'intérieur de la poignée de l'outil (Fig. 8b) et glissez-le à l'intérieur jusqu'à ce qu'il soit parfaitement en place dans l'outil et assurez-vous qu'il ne puisse pas se dégager.

###### **POUR RETIRER LE BLOC-BATTERIE DE L'OUTIL**

- Appuyez sur le bouton de libération de la batterie et tirez fermement le bloc-batterie hors de la poignée de l'outil. Insérez-le dans le chargeur comme décrit dans la section du chargeur de ce manuel.

###### **PRÉCONISATIONS POUR LE STOCKAGE**

- Le lieu idéal de rangement est un lieu frais et sec, à l'abri des rayons directs du soleil et de tout excès de chaleur ou de froid. Pour des performances et une durée de vie optimales, entreposez les blocs-batteries à température ambiante lorsqu'ils ne sont pas utilisés.
- Pour un stockage prolongé, il est recommandé de conserver le bloc-batterie complètement rechargé dans un lieu frais et sec, hors du chargeur pour de meilleurs résultats.

**REMARQUE :** Les blocs-batteries ne doivent pas être stockés complètement déchargés. Le bloc-batterie devra sinon être rechargé avant de l'utiliser.

#### 4.4.2 BLOCS-BATTERIES AVEC JAUGE DE PUISSANCE

Certains blocs-batteries DeWALT sont équipés d'une jauge de puissance composée de trois voyants verts qui indiquent le niveau de charge restant dans le bloc-batterie. La jauge de puissance sert à indiquer le niveau de charge approximatif restant dans le bloc-batterie de la façon suivante :

Pour activer la jauge de puissance, maintenez enfoncé le bouton de la jauge de puissance. Les trois voyants verts s'allument de façon à indiquer le niveau de charge restant. Lorsque le niveau de charge de la batterie est au-dessous de la limite permettant l'utilisation, la jauge de puissance ne s'allume pas et la batterie doit être rechargée.

**REMARQUE :** La jauge de puissance ne donne qu'une indication de la charge restant dans le bloc-batterie. Elle n'indique pas la fonctionnalité de l'outil et peut être sujette à des variations en fonction des composants du produit, de la température et de l'intervention réalisée par l'utilisateur final. Pour en savoir plus sur les blocs-batteries avec jauge de puissance, contactez 1-800-4-DEWALT (1-800-433-9258) ou consultez notre site Internet [www.DEWALT.com](http://www.DEWALT.com).

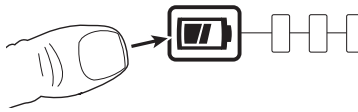



## 5. PROCÉDURE D'UTILISATION

Sur les outils de pose rapides, le nez est toujours composé de trois éléments : une mâchoire de nez, un mandrin et un ressort suiveur de mandrin. L'ensemble des trois éléments est adapté à la fixation à poser et à la taille du trou dans l'ouvrage.

 **AVERTISSEMENT :** Il est primordial d'installer le bon nez sur l'outil afin de garantir à la fois la bonne pose de la fixation et la sûreté du fonctionnement de l'outil. VEILLES À LIRE SOIGNEUSEMENT LES AVERTISSEMENTS LIÉS À LA SÉCURITÉ

 **AVERTISSEMENT :** Respectez toujours les consignes de sécurité et la réglementation applicable.

 **AVERTISSEMENT :** Afin de réduire le risque de blessures graves, débranchez le bloc-batterie avant d'effectuer tout réglage ou de retirer/installer des accessoires

 **AVERTISSEMENT :** Afin de réduire tout risque de blessures graves, veillez à **TOUJOURS** positionner vos mains correctement.

 **AVERTISSEMENT :** Afin de réduire tout risque de blessures graves, maintenez **TOUJOURS** l'outil fermement pour anticiper toute réaction soudaine de sa part.

### 5.1 POSITION CORRECTE DES MAINS

La position correcte des mains nécessite d'avoir une main sur la poignée principale (j) Fig. A. L'outil peut être actionné de la main gauche comme de la main droite.

### 5.2 REMPLIR L'OUTIL

- Veillez à ce que le curseur mécanique soit bien installé et dans bien orienté avec l'outil
- Vissez les mâchoires du nez choisies sur le canon de l'outil.

- Ouvrez les mâchoires du nez, soit en tournant la bague extérieure sur les mâchoires à came ou en poussant les extrémités des mâchoires vers l'extérieur, comme illustré ci-dessous à gauche.
- Installez la batterie dans l'outil.
- Choisissez le mode Rechargement et maintenez la gâchette pendant plus de 1 seconde, jusqu'à ce que l'outil soit actionné et que l'éclairage de travail commence à clignoter à un intervalle de 1 seconde
- Insérez le mandrin précédemment assemblé, le ressort suiveur de mandrin et les fixations dans les mâchoires du nez jusqu'à ce que le mandrin soit complètement reculé sur la butée pour mandrin. Quelques fixations doivent dépasser des mâchoires du nez.
- En soutenant les mâchoires de nez, maintenez enfoncée la gâchette pendant plus d'une seconde pour que l'outil se déplace jusqu'à sa position initiale. Veillez à ce que le mandrin et les rivets ne bougent pas avec l'outil
- Refermez les mâchoires du nez et assurez-vous qu'un rivet est visible. Si le positionnement est incorrect, consultez la section mandrin (5.4) pour le régler.

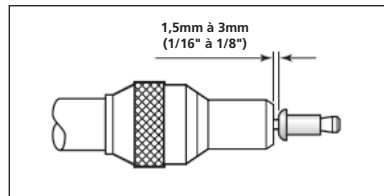
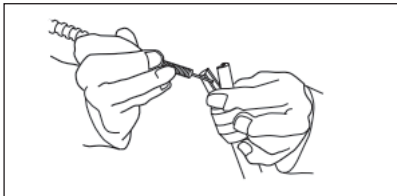

### 5.3 MÂCHOIRES QUEUE

#### 5.3.1 RETIRER LA CARTOUCHE

- Assurez-vous que l'outil est en position initiale et que le mandrin a été retiré de l'outil.
- Glissez l'attache de la cartouche vers l'avant, tournez le cache-cartouche vers le haut pour découvrir la cartouche de la mâchoire de queue
- Soulevez la poignée de la cartouche et glissez la cartouche vers le haut pour la sortir de l'outil
- Installez la cartouche dans l'ordre inverse

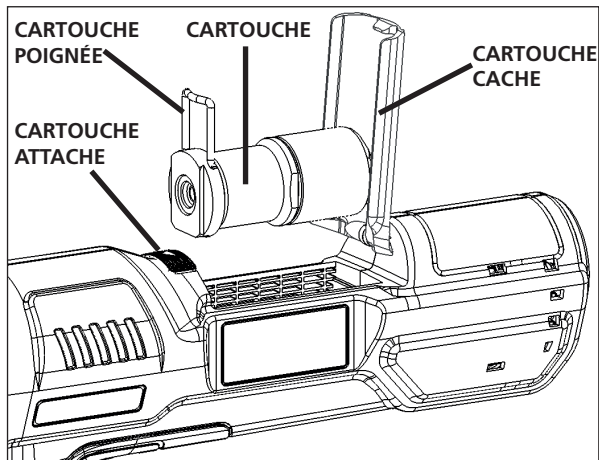

#### 5.3.2 REMPLACER LES MÂCHOIRES DE QUEUE

- Assurez-vous que la cartouche de la mâchoire de queue a bien été retirée de l'outil
- Fixez soigneusement le corps de la cartouche à la verticale de manière à ce que le bouchon soit tourné vers le haut
- À l'aide d'une clé de 30mm, dévissez le capuchon en extrémité du corps de la cartouche

- Retirez le corps de la cartouche de la pince, retirez le ressort et la tourelle de la mâchoire de son corps.
- Les mâchoires se trouvent dans la tourelle, remplacez-les si nécessaire.
- Réassemblez dans l'ordre inverse. Veillez à correctement positionner les mâchoires au moment de l'assemblage.

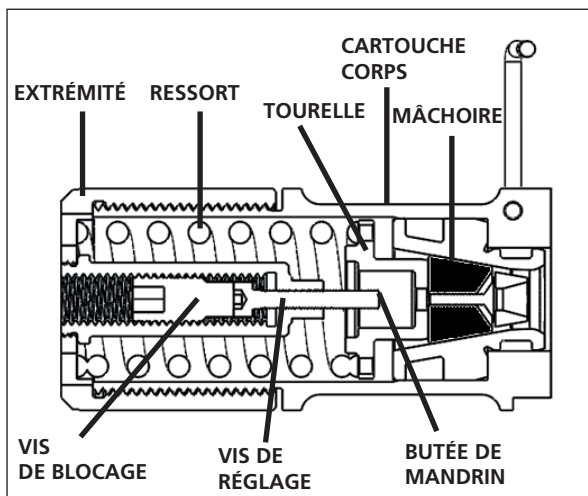

Remarque : Il s'agit d'une vue de coupe de la cartouche de la mâchoire de queue

#### 5.4 MANDRIN



**AVERTISSEMENT** : Bien que l'utilisation normale et correcte des mandrins entraîne naturellement une faible usure et un léger marquage, ils doivent être examinés régulièrement afin de contrôler l'absence de toute usure ou marquage excessifs, en portant une attention particulière au diamètre de la tête, à la zone de préhension du fût de la mâchoire de queue ou aux piqûres importantes sur le fût et à toute déformation du mandrin. Le dysfonctionnement des mandrins pendant l'utilisation peut sortir de l'outil. Il est de la responsabilité du client de veiller à ce que les mandrins soient remplacés avant d'atteindre un niveau d'usure excessif ou avant le nombre de poses maximum recommandé. Contactez votre représentant STANLEY Engineered Fastening que vous renseignera sur ce nombre en mesurant la charge soumise à la broche par votre application à l'aide d'un instrument de contrôle calibré.

##### 5.4.1 CHARGER LE MANDRIN

- Insérez un mandrin dans l'extrémité arrière des fixations par la gaine en papier.
- Glissez le ressort suiveur de mandrin sur le mandrin en veillant à sa bonne orientation comme illustré ci-dessous
- En tenant l'extrémité arrière du mandrin, déchirez la gaine en papier autour des fixations.





#### 5.4.2 RÉGLER LA BUTÉE DU MANDRIN

- Retirez le mandrin de l'outil et veillez à ce que l'outil soit en position initiale.
- retirez la cartouche de la mâchoire de queue
- En vous référant à la figure de la section 5.3.2, retirez complètement la vis de blocage, accessible par l'avant du capuchon en extrémité
- À l'aide d'une clé à six plans, réglez la vis comme au besoin.
- Réinstallez la vis de blocage après avoir réglé la vis de réglage.

## 6. REVISION DE L'OUTIL

### 6.1 FRÉQUENCE DE MAINTENANCE

Élément	Fréquence
Inspection générale de l'outil	Tous les jours
Contrôlez l'absence d'usure et de dommage sur le mandrin	Tous les jours
Contrôlez et nettoyez les mâchoires du nez	Tous les jours ou tous les 10 000 cycles de pose
Contrôlez et graissez les bagues OP sur la vis	Toutes les semaines
Retirez, inspectez et nettoyez les mâchoires de queue	Toutes les semaines
Démontez complètement l'outil, remplacez les composants usés et graissez l'ensemble d'entraînement	Toutes les 500 000 cycles de pose ou tous les ans*

\*Contactez un centre d'assistance agréé pour le faire

### 6.2 NETTOYAGE



**Portez TOUJOURS des protections auditives et oculaires homologuées lorsque vous nettoyez l'équipement**

#### 6.2.1 SURFACES EXTÉRIEURES DE L'OUTIL

Maintenez les orifices d'échappement du moteur sans balais exempts de poussière et de saleté. Si nécessaire, utilisez un chiffon doux et humide pour retirer la poussière et la saleté des orifices d'échappement.



**AVERTISSEMENT :** Portez des lunettes de protection et un masque anti-poussières homologués pour réaliser cette opération.



**AVERTISSEMENT :** N'utilisez jamais de solvants ou d'autres produits chimiques décapants pour nettoyer les parties non métalliques de l'outil. Ces produits chimiques pourraient fragiliser la matière plastique de ces pièces. Utilisez un chiffon humidifié avec de l'eau et un savon doux. Ne laissez jamais aucun liquide pénétrer à l'intérieur de l'outil et n'immergez jamais aucune de ses pièces dans aucun liquide.

#### 6.2.2 CONTRÔLER L'APPARENCE

Inspectez ce qui suit sur l'outil :

- L'absence de dommage sur les poignées, le canon et les mâchoires du nez
- L'absence de composants et de vis desserrés
- L'absence de tache d'huile sur les boîtiers
- L'absence d'écaillage sur le moule supérieur (dispositif de préhension en caoutchouc)
- L'absence de blocage des orifices d'échappement
- La bonne lisibilité et la présence de toutes les étiquettes d'avertissement

### 6.3 CONSIGNES POUR LE NETTOYAGE DU CHARGEUR



**AVERTISSEMENT :** Risque de décharge électrique. Débranchez le chargeur de la prise de courant avant de le nettoyer.

Éliminez toute trace de saleté ou de graisse de la surface extérieure du chargeur à l'aide d'un chiffon ou d'une brosse souple, non métallique.

**N'UTILISEZ PAS** d'eau, ni tout autre nettoyant liquide

### 6.4 PIÈCES DÉTACHÉES – OUTIL

Concernant les consommables comme les nez, les curseurs mécaniques, les mandrins et les ressorts suiveur, consultez le manuel des accessoires que vous pouvez trouver sur notre site Internet à l'adresse <https://www.STANLEYEngineeredFastening.com/resource-center/document-library>

Ci-dessous se trouve la liste des différentes pièces détachées de l'outil

N° de pièce	Désignation	Quantité par outil
07151-00403	Mâchoire de queue	1 jeu (2 pièces)
75000-02112	Étiquette – Interrupteur de course	1
75000-02209	Bague OP	1
75000-02400	Cartouche de la mâchoire de queue	1
75000-02505	Cache-mâchoire de queue	1
75000-02507	Retenue	1
75000-02509	Goupille de cache	1

Pour remplacer toute autre pièce non conventionnelle de l'outil, contactez votre centre d'assistance local agréé qui saura vous apporter de l'aide et des conseils.

### 6.5 BLOC-BATTERIE RECHARGEABLE

Le bloc-batterie longue durée doit être rechargé lorsqu'il ne parvient plus à fournir la puissance nécessaire aux opérations qui étaient facilement réalisées auparavant. En fin de vie, jetez-le en respectant l'environnement :

- Déchargez complètement le bloc-batterie puis retirez-le de l'outil
- Les cellules Li-Ion sont recyclables. Rapportez-les à votre revendeur ou dans un centre de recyclage local. Les blocs-batteries collectés y sont recyclés ou mis au rebut correctement.

### 6.6 PROTECTION DE L'ENVIRONNEMENT



Tri sélectif. Ce produit ne doit pas être jeté avec les ordures ménagères.

Si votre produit STANLEY Engineered Fastening® devait un jour être remplacé ou s'il ne vous est plus d'aucune utilité, ne le jetez pas avec les ordures ménagères. Faites en sorte qu'il bénéficie du tri sélectif.

Le tri sélectif des produits et des emballages usagés permet de recycler et de réutiliser les matières. La réutilisation de matières recyclées aide à protéger l'environnement contre la pollution et à réduire la demande en matière première.

La réglementation locale peut proposer le tri sélectif des produits électriques domestiques, par leur dépose dans des déchetteries municipales ou chez le détaillant lorsque vous achetez un produit neuf.

Pour connaître l'adresse du réparateur agréé le plus proche, contactez votre représentant STANLEY Engineered Fastening® local, à l'adresse indiquée dans ce manuel. De plus, une liste de réparateurs STANLEY Engineered Fastening® agréés et l'ensemble des informations sur notre service après-vente et moyens de contact sont disponibles sur Internet, à l'adresse : [www.STANLEYEngineeredFastening.com](http://www.STANLEYEngineeredFastening.com)

## 7. DÉCLARATION DE CONFORMITÉ CE

Directive Machines 2006/42/CE

Original

Nous, **Avdel UK Limited ; Stanley House, Works Road, Letchworth Garden City, Hertfordshire, SG6 1JY UNITED KINGDOM**, déclarons sous notre seule responsabilité, que le produit :

Désignation

Outil de pose pour rivets rapides

Marque/Modèle

STANLEY Assembly Technologies 75000-02000

N° de série

Est conforme aux Directives européennes 2014/30/UE, 2011/65/UE, 2006/42/CE et aux normes harmonisées suivantes

### Sécurité :

Directive Machines

2006/42/CE : EN 62841-1:2015

### CEM :

Directive CME

2014/30/UE : EN 55014-1:2017

EN 55014-2:2015

### RoHS :

2011/65/UE : EN 63000:2018

La documentation technique a été compilée conformément à l'annexe 1, section 1.7.4.1 de la Directive suivante : Directive Machine 2006/42/CE (Textes réglementaires 2008 n° 1597 - Réglementations sur la fourniture de machines (Sécurité)).

Le soussigné fait cette déclaration eu nom de STANLEY Assembly Technologies

Europe



**A. K. Seewraj**

**Directeur Ingénierie - RU**

Avdel UK Limited ;

Stanley House, Works Road, Letchworth Garden City, Hertfordshire,

SG6 1JY ROYAUME UNI

Lieu de diffusion

Letchworth Garden City, UK

Date de diffusion

07.07.2020



Cette machine est conforme à la Directive Machines 2006/42/CE.

 DEKRA



**STANLEY**  
Engineered Fastening

---

## **8. PROTÉGEZ VOTRE INVESTISSEMENT**

### **8.1 GARANTIE OUTIL ÉLECTRIQUE STANLEY ENGINEERED FASTENING**

STANLEY Engineered Fastening garantit que cet outil a été fabriqué avec soin et qu'il restera exempt de défauts de pièces et de main d'œuvre dans des conditions normales d'utilisation et d'entretien pendant une période de un (1) an. Cette garantie ne s'applique qu'à l'acheteur de première main et pour un usage d'origine.

#### **Exclusions :**

##### **Usure normale**

La maintenance périodique, la réparation et le remplacement des pièces dus à une usure normale ne sont pas couverts par de cette garantie.

##### **Utilisation abusive et incorrecte.**

Les défauts et dommages résultant d'une utilisation ou d'un stockage incorrect, d'une utilisation inappropriée ou abusive, d'un accident ou d'une négligence, comme les dommages physiques par exemple, ne sont pas couverts par cette garantie.

##### **Réparation ou modification non autorisées.**

Les défauts et dommages résultant d'une réparation, de réglages tests, d'une installation, d'une maintenance, d'une altération ou d'une modification de quelque sorte que ce soit, par quiconque n'appartenant pas à STANLEY Engineered Fastening ou l'un de ses représentants agréés, ne sont pas couverts par cette garantie.

Toutes les autres garanties, explicites ou implicites, dont les garanties de commercialisation ou d'adaptation à un usage particulier sont exclues par la présente.

Si cet outil devait ne pas répondre aux éléments garantis, retournez-le dans les meilleurs délais au centre d'assistance agréé par notre usine, le plus proche. Pour obtenir la liste des centres d'assistance STANLEY Engineered Fastening aux USA et au Canada, appelez notre numéro gratuit (877)364 2781. En dehors des USA et du Canada, consultez notre site Internet [www.StanleyEngineeredFastening.com](http://www.StanleyEngineeredFastening.com) pour trouver votre centre STANLEY Engineered Fastening le plus proche.

STANLEY Engineered Fastening procèdera alors au remplacement, gratuit, de chacune des pièces jugées défectueuses par nos soins dont la cause serait un défaut de pièce ou de fabrication, avant de retourner l'outil en prépayé. Ceci représente notre unique obligation dans le cadre de cette garantie. En aucun cas STANLEY Engineered Fastening ne saurait être tenu responsable pour quelque dommage consécutif ou spécial découlant de l'achat ou de l'utilisation de cet outil.

### **8.2 ENREGISTRER VOTRE OUTIL ÉLECTRIQUE DE POSE DE RIVETS RAPIDES EN LIGNE**

Pour enregistrer votre garantie en ligne, consultez le site [www.STANLEYEngineeredFastening.com/popavdel-powertools/warranty-card](http://www.STANLEYEngineeredFastening.com/popavdel-powertools/warranty-card)  
Merci d'avoir choisi un outil de la marque STANLEY Engineered Fastening, STANLEY Assembly Technologies.

## 9. GUIDE DE DÉPANNAGE

Symptôme	Cause	Remède
L'outil ne fonctionne pas lorsque la gâchette est enfoncée.	La batterie est défectueuse	Remplacez la batterie
	La batterie n'est pas complètement chargée	Rechargez la batterie (4.3.1)
	La batterie n'est pas insérée complètement	Retirez la batterie et réinsérez-la. Réinitialisez l'outil à sa position initiale.
	Le bloc-batterie a atteint la limite de température de service en raison d'une utilisation continue ou d'un défaut.	Retirez la batterie et laissez-la refroidir. Réinstallez la batterie et réinitialisez l'outil à sa position initiale.
	Cartouche mâchoire de queue non détectée	Insérez la cartouche mâchoire de queue dans l'outil
	Clignotement du voyant (intervalle d'une seconde)	L'outil est en mode Rechargement. Maintenez la gâchette enfoncée pendant plus d'une seconde pour réinitialiser l'outil et le ramener à sa position initiale
	Cache cartouche mâchoire de queue ouvert	Refermez le cache de la cartouche et verrouillez-le avec l'arrache de la cartouche
L'outil ne revient pas à sa position initiale lorsque la gâchette est relâchée.	Dysfonctionnement électrique.	Retirez la batterie, patientez 2 secondes et remettez-la en place. Faites revenir l'outil à sa position initiale en actionnant la gâchette (4.2.2)
Le sélecteur de course de tourne pas	L'outil n'est pas à sa position initiale (coincé en mode Rechargement)	Enfoncez la gâchette pendant plus d'une seconde jusqu'à ce que le voyant clignote à un intervalle de 1 seconde. Positionnez le mandrin, enfoncez la gâchette plus de 1 seconde pour faire revenir l'outil à sa position initiale.
		Appuyez brièvement deux fois sur la gâchette en mode Rechargement pour faire revenir l'outil à sa position initiale
	Batterie retirée de l'outil à mi-course (l'outil est bloqué en mode Pose)	L'outil est en mode Pose, réinstallez la batterie dans l'outil et enfoncez la gâchette.
	Surcharge de l'outil dans l'ouvrage (mode Pose)	Contrôlez l'ouvrage (tailles des trous, épaisseur de la tôle) par rapport aux spécifications. En mode Pose, enfoncez la gâchette pendant moins de 0,5 secondes et relâchez-le pour réinitialiser la position.
	Outil coincé dans l'ouvrage (l'outil est bloqué en mode Pose)	Le mandrin doit être détruit pour pouvoir libérer l'outil. (Meuleur la tête du mandrin)

Symptôme	Cause	Remède
L'outil de pose pas les fixations	La batterie est défectueuse	Remplacez la batterie
	La batterie n'est pas suffisamment chargée	Rechargez la batterie
	La charge de la broche est trop élevée	Contrôlez la bonne préhension de la fixation et la taille du trou dans l'ouvrage
	Contrôlez que la taille du mandrin est bonne	
	Mâchoires de queue usées ou cassées	Mâchoires de queue neuves (5.3.2)
	Mâchoires de nez usées ou cassées	Mâchoires de nez neuves
Bruit d'embrayage pendant la pose	Surcharge de l'outil dans l'ouvrage	Contrôlez l'ouvrage (tailles des trous, épaisseur de la tôle) par rapport aux spécifications.
Bruit d'embrayage, l'outil ne se déclenche pas	Durée de vie de l'embrayage atteinte	Retirez la batterie, apportez l'outil dans le centre d'assistance STANLEY le plus proche pour le faire réparer
"Glissement du mandrin" - les mâchoires ne prennent pas le mandrin	Mâchoires de queue usées ou sales	Nettoyez ou remplacez au besoin (5.3.2)
	Ressort cassé dans la cartouche	Remplacez au besoin (5.3)
Impossible d'insérer un mandrin pendant le rechargement Les mâchoires ne libèrent pas le mandrin	Dérive du mécanisme d'entraînement	Remplacez le joint OP de la vis à billes
	Mâchoires de queue coincées ensemble	Nettoyez ou remplacez les mâchoires au besoin (5.3)
Les mâchoires de queue restent ouvertes	L'outil est en position ouverte	Enfoncez la gâchette pendant plus d'une seconde jusqu'à ce que le voyant clignote à un intervalle de 1 seconde. Positionnez le mandrin, enfoncez la gâchette plus de 1 seconde pour faire revenir l'outil à sa position initiale.
	Cartouche mâchoire de queue mal assemblée	Assurez-vous que les mâchoires de queue sont correctement assemblées (5.3.2)
Impossible de retirer la cartouche de la mâchoire de queue	Le mandrin est toujours dans l'outil	Respectez les instructions pour retirer le mandrin (sens inverse 5.2)
	L'outil est en position ouverte	Voir les instructions pour L'outil est en position ouverte

Symptôme	Cause	Remède
Les fixations ne sont pas acheminées vers les mâchoires du nez	Mâchoires de queue usées	Remplacer les mâchoires de queue (5.3)
	Orientation du curseur incorrecte	Réinstallez en veillant à la bonne orientation (4.2.3)
	Mauvaises mâchoires de nez	Installez les bonnes mâchoires de nez
	Ressort suiveur de mandrin non installé	Installez un ressort suiveur de mandrin correct
	Espace incorrect entre la tête de la fixation et les mâchoires de nez, une fois fermées	Réglez l'espace entre 1,5mm et 3mm (1/16" et 1/8") (5.2)
	Le curseur se bloque	Nettoyez et huilez le curseur Contrôlez l'absence de débris dans le canon
	Ressort extérieur autour du curseur usé	Remplacez le curseur (4.2.3)
	Mauvais ressort suiveur de mandrin installé	Installez un ressort suiveur de mandrin correct
	Accumulation de débris. dans les mâchoires du nez	Nettoyez les mâchoires du nez, appliquer une petite quantité de graisse à base de lithium sur les faces de contact intérieures
Usure excessive de la mâchoire de queue	La charge de la broche est trop élevée	Contrôlez la taille du trou dans l'ouvrage et l'épaisseur de la tôle en plus de la capacité de préhension de la fixation
Acheminement de plus d'une fixation à la fois	Glissement du mandrin	Contrôlez le "glissement du mandrin"
	Espace incorrect entre la tête de la fixation et les mâchoires de nez, une fois chargées	Réglez l'espace entre 1,5mm et 3mm (1/16" et 1/8")

\*Les autres symptômes doivent être signalés à votre représentant STANLEY Engineered Fastening ou votre centre de réparation local.

---

©2020 STANLEY Black & Decker

Alle Rechte vorbehalten.

Die bereitgestellten Informationen dürfen in keiner Weise durch irgendwelche Mittel (elektronisch oder mechanisch) vervielfältigt und/oder veröffentlicht werden, wenn keine vorherige ausdrückliche und schriftliche Genehmigung von STANLEY Engineered Fastening vorliegt. Die bereitgestellten Informationen basieren auf den Daten, die zum Zeitpunkt der Einführung dieses Produkts bekannt sind. STANLEY Engineered Fastening verfolgt eine Politik der ständigen Produktverbesserung und somit können die Produkte Änderungen unterliegen. Die bereitgestellten Informationen gelten für das Produkt wie von STANLEY Engineered Fastening geliefert. Daher haftet STANLEY Engineered Fastening nicht für Schäden, die aus Abweichungen von den ursprünglichen Spezifikationen des Produkts entstehen.

Die verfügbaren Informationen wurden mit größter Sorgfalt zusammengestellt. Allerdings übernimmt STANLEY Engineered Fastening keine Haftung für eventuelle Fehler in den Informationen noch für die Folgen davon. STANLEY Engineered Fastening haftet nicht für Schäden, die aus Tätigkeiten entstehen, die von Dritten ausgeführt werden. Die Arbeitsnamen, Handelsnamen, eingetragenen Marken usw., die von STANLEY Engineered Fastening verwendet werden, sollten gemäß den Rechtsvorschriften in Bezug auf den Schutz von Marken nicht als frei angesehen werden.

## **INHALT**

<b>1. SICHERHEITSD DEFINITIONEN</b> .....	<b>58</b>
1.1 ALLGEMEINE SICHERHEITSWARNHINWEISE FÜR ELEKTROWERKZEUGE .....	58
1.2 SCHILDER UND SYMBOLE .....	61
1.3 AKKUS UND LADEGERÄTE .....	62
<b>2. TECHNISCHE DATEN</b> .....	<b>66</b>
2.1 TECHNISCHE DATEN .....	66
2.2 PAKETINHALT.....	67
2.3 KOMPATIBILITÄT VON BEFESTIGUNGSMITTELN .....	67
2.4 LISTE DER HAUPTKOMPONENTEN (ABB. A.) .....	67
2.5 OPTIONALES ZUBEHÖR .....	68
<b>3. WERKZEUGNUTZUNG &amp; -KONFIGURATION</b> .....	<b>68</b>
3.1 BESTIMMUNGSGEMÄSSE VERWENDUNG .....	68
<b>4. BETRIEBSANWEISUNGEN</b> .....	<b>69</b>
4.1 AKKU.....	69
4.2 WERKZEUGEINSTELLUNG.....	69
4.3 LADEGERÄTE.....	71
4.4 AKKUS .....	74
<b>5. BEDIENUNGSSCHRITTE</b> .....	<b>75</b>
5.1 RICHTIGE HALTUNG DER HÄNDE .....	75
5.2 LADEN DES WERKZEUGS.....	75
5.3 ENDBACKEN.....	76
5.4 DORN.....	77
<b>6. WARTUNG DES WERKZEUGS</b> .....	<b>79</b>
6.1 HÄUFIGKEIT DER WARTUNG .....	79
6.2 REINIGUNG.....	79
6.3 REINIGUNGSANWEISUNGEN FÜR LADEGERÄTE .....	79
6.4 ERSATZTEILE – WERKZEUG .....	80
6.5 AUFLADBARE AKKU.....	80
6.6 UMWELTSCHUTZ .....	80
<b>7. EC-KONFORMITÄTSEKTLÄRUNG</b> .....	<b>81</b>
<b>8. SCHÜTZEN SIE IHRE INVESTITION</b> .....	<b>82</b>
8.1 STANLEY ENGINEERED FASTENING GARANTIE FÜR ELEKTROWERKZEUGE.....	82
8.2 REGISTRIEREN SIE IHR SPEED-BEFESTIGUNGSWERKZEUG ONLINE.....	82
<b>9. FEHLERSUCHANLEITUNG</b> .....	<b>83</b>





Diese Betriebsanleitung ist von jeder Person zu lesen, die mit der Installation oder Inbetriebnahme dieses Werkzeugs befasst ist, wobei besonders die folgenden Warnungen und Anweisungen zu beachten sind.

## 1. SICHERHEITSDEFINITIONEN

Im Folgenden wird die Relevanz der einzelnen Warnhinweise erklärt. Bitte lesen Sie die Betriebsanleitung und achten Sie auf diese Symbole.



**GEFAHR:** Weist auf eine unmittelbar drohende gefährliche Situation hin, die, sofern nicht vermieden, zu tödlichen oder schweren Verletzungen führt.



**WARNUNG:** Weist auf eine möglicherweise gefährliche Situation hin, die, sofern nicht vermieden, zu tödlichen oder schweren Verletzungen führen kann.



**VORSICHT:** Weist auf eine möglicherweise gefährliche Situation hin, die, sofern nicht vermieden, zu leichten oder mittelschweren Verletzungen führen kann.



(Ohne Begriff verwendet) Es weist auf eine sicherheitsrelevante Meldung hin.  
**HINWEIS:** Weist auf ein Verhalten hin, das nichts mit Verletzungen zu tun hat, aber, wenn es nicht vermieden wird, zu Sachschäden führen kann.



Weist auf ein Stromschlagrisiko hin.



Weist auf eine Brandgefahr hin.

**Unsachgemäßer Betrieb oder falsche Wartung dieses Produkts können zu schweren Verletzungen und Sachschäden führen. Machen Sie sich mit den Warnungen und Bedienanweisungen vertraut, bevor Sie dieses Gerät verwenden. Beim Gebrauch von hydropneumatischen Werkzeugen sind zum Schutz gegen Verletzungsgefahren immer die grundlegenden Sicherheitsvorschriften zu beachten.**

Trennen Sie den Stecker vom Netz und/oder den Akku vom Elektrogerät, bevor Sie Einstellungen am Gerät vornehmen, Zubehör wechseln oder es aufbewahren. Diese Vorbeugemaßnahmen mindern die Gefahr, dass das Elektrowerkzeug unbeabsichtigt startet.

- Nicht auf andere Weise verwenden als im Verwendungszweck für STANLEY Engineered Fastening Speed-Befestigungsmittel angegeben.
- Verwenden Sie nur Teile, Verbindungselemente und Zubehörteile, die vom Hersteller empfohlen werden
- Verwenden Sie Elektrogeräte nur mit den speziell vorgesehenen Akkus

### 1.1 ALLGEMEINE SICHERHEITSWARNHINWEISE FÜR ELEKTROWERKZEUGE



**WARNUNG!** Machen Sie sich mit allen Sicherheitswarnungen, Anweisungen, Abbildungen und Spezifikationen vertraut, die mit diesem Elektrowerkzeug geliefert werden. Das Nichtbeachten von Warnhinweisen und Anweisungen kann zu Stromschlag, Brand und/oder schweren Verletzungen führen.

### BEWAHREN SIE ALLE WARNHINWEISE UND ANWEISUNGEN ZUM SPÄTEREN NACHSCHLAGEN AUF

Der Begriff „Elektrowerkzeug“ in den Warnhinweisen bezieht sich auf Ihr netzbetriebenes Elektrowerkzeug (mit Kabel) oder auf Ihr akkubetriebenes (kabelloses) Elektrowerkzeug.

#### 1.1.1 SICHERHEIT IM ARBEITSBEREICH

- a) Halten Sie den Arbeitsbereich sauber und gut ausgeleuchtet. Unaufgeräumte oder dunkle Bereiche begünstigen Unfälle.

- 
- b) **Betreiben Sie Elektrowerkzeuge NICHT in explosionsgefährdeten Umgebungen, in denen sich z. B. brennbare Flüssigkeiten, Gase oder Staub befinden.** *Elektrowerkzeuge erzeugen Funken, die den Staub oder die Dämpfe entzünden können.*
  - c) **Halten Sie Kinder und Zuschauer fern, während Sie ein Elektrogerät betreiben.** *Ablenkung kann dazu führen, dass Sie die Kontrolle über das Gerät verlieren.*

### 1.1.2 ELEKTRISCHE SICHERHEIT

- a) **Der Stecker des Elektrogerätes muss in die Steckdose passen. Nehmen Sie niemals Veränderungen am Stecker vor. Verwenden Sie keinerlei Adapterstecker an geerdeten Elektrogeräten.** *Unveränderte Stecker und passende Steckdosen mindern die Gefahr eines elektrischen Schlages.*
- b) **Vermeiden Sie Körperkontakt mit geerdeten Flächen, wie Rohre, Radiatoren, Herde und Kühlgeräte.** *Es besteht eine erhöhte Gefahr für einen Stromschlag, wenn Ihr Körper geerdet ist.*
- c) **Setzen Sie Elektrogeräte keinem Regen oder feuchter Umgebung aus.** *Wenn Wasser in das Elektrogerät eindringt, erhöht sich die Gefahr eines elektrischen Schlages.*
- d) **Das Kabel nicht zweckentfremden. Verwenden Sie niemals das Kabel, um das Elektrogerät zu tragen oder durch Ziehen vom Netz zu trennen. Halten Sie das Kabel fern von Hitze, Öl, scharfen Kanten oder beweglichen Teilen.** *Beschädigte oder verhedderte Kabel erhöhen die Gefahr eines Stromschlags.*
- e) **Wenn Sie ein Elektrogerät im Freien betreiben, verwenden Sie ein für den Außeneinsatz geeignetes Verlängerungskabel.** *Die Verwendung von für den Außeneinsatz geeigneten Kabeln mindert die Gefahr eines elektrischen Schlages.*
- f) **Wenn der Betrieb eines Elektrogerätes in feuchter Umgebung unumgänglich ist, verwenden Sie eine durch einen Fehlerstromschutzschalter (FI-Schalter) geschützte Stromversorgung.** *Der Einsatz eines Fehlerstromschutzschalters mindert die Gefahr eines Stromschlags.*

### 1.1.3 PERSÖNLICHE SICHERHEIT

- a) **Seien Sie aufmerksam, achten Sie darauf, was Sie tun, und gehen Sie mit Vernunft an die Arbeit mit einem Werkzeug. Benutzen Sie kein Elektrowerkzeug, wenn Sie müde sind oder unter dem Einfluss von Drogen, Alkohol oder Medikamenten stehen.** *Ein Moment der Unachtsamkeit beim Betrieb eines Elektrogerätes kann zu schweren Verletzungen führen.*
- b) **Tragen Sie persönliche Schutzausrüstung. Tragen Sie immer einen Augenschutz.** *Das Tragen persönlicher Schutzausrüstung, wie Staubmaske, rutschfeste Sicherheitsschuhe, Schutzhelm oder Gehörschutz, je nach Art und Einsatz des Elektrowerkzeugs, verringert das Risiko von Verletzungen.*
- c) **Vermeiden Sie unbeabsichtigtes Starten. Vergewissern Sie sich, dass der Schalter in der AUS-Position ist, bevor Sie das Gerät an die Stromversorgung und/oder an den Akku anschließen oder wenn Sie das Gerät aufnehmen oder tragen.** *Wenn Sie beim Tragen des Elektrowerkzeugs den Finger am Schalter haben oder das Gerät eingeschaltet an die Stromversorgung anschließen, kann dies zu Unfällen führen.*
- d) **Entfernen Sie alle Einstellschlüssel oder Werkzeuge, bevor Sie das Elektrogerät einschalten.** *Werkzeuge oder Schlüssel, die an rotierenden Teilen des Elektrogerätes angebracht sind, können zu Verletzungen führen.*
- e) **Vermeiden Sie eine anormale Körperhaltung. Sorgen Sie für einen sicheren Stand und halten Sie jederzeit das Gleichgewicht.** *Dadurch können Sie das Elektrowerkzeug in unerwarteten Situationen besser kontrollieren.*
- f) **Tragen Sie geeignete Kleidung. Tragen Sie keine weite Kleidung und keinen Schmuck. Halten Sie Ihre Haare und Kleidung von beweglichen Teilen fern.** *Lose sitzende Kleidung, Schmuck oder lange Haare können sich in den beweglichen Teilen verfangen.*
- g) **Wenn Geräte für den Anschluss an eine Staubabsaugung und Staubsammlung vorgesehen sind, vergewissern Sie sich, dass diese richtig angeschlossen sind und verwendet werden.** *Der Einsatz von Staubsammlern kann staubbedingte Gefahren mindern.*

- 
- h) **Vermeiden Sie, dass sich durch häufige Verwendung von Werkzeugen Routine einstellt und Sie dadurch Prinzipien der Werkzeugsicherheit ignorieren. Eine unvorsichtige Handlung kann innerhalb von Sekundenbruchteilen schwere Verletzungen verursachen.**

#### 1.1.4 VERWENDUNG UND PFLEGE DES ELEKTROGERÄTES

- a) **Überlasten Sie das Elektrogerät nicht. Verwenden Sie das für Ihre Arbeit passende Elektrowerkzeug. Das richtige Elektrowerkzeug wird die Aufgabe besser und sicherer erledigen, wenn es bestimmungsgemäß verwendet wird.**
- b) **Benutzen Sie kein Elektrowerkzeug, dessen Schalter defekt ist. Ein Elektrowerkzeug, das sich nicht mehr ein- oder ausschalten lässt, ist gefährlich und muss repariert werden.**
- c) **Trennen Sie den Stecker vom Netz und/oder nehmen Sie, falls abnehmbar, die Akkus vom Elektrogerät, bevor Sie Einstellungen am Gerät vornehmen, Zubehör wechseln oder es aufbewahren. Diese Vorbeugemaßnahmen mindern die Gefahr, dass das Elektrogerät unbeabsichtigt startet. Diese Vorbeugemaßnahmen mindern die Gefahr, dass das Elektrowerkzeug unbeabsichtigt startet.**
- d) **Bewahren Sie nicht verwendete Elektrogeräte für Kinder unerschwinglich auf und lassen Sie nicht zu, dass Personen ohne Erfahrung mit dem Elektrogerät oder mit diesen Anweisungen das Elektrogerät bedienen. Elektrogeräte sind in den Händen nicht geschulter Personen gefährlich.**
- e) **Warten Sie die Elektrogeräte und ihr Zubehör. Prüfen Sie, ob bewegliche Teile verzogen oder ausgeschlagen sind, ob Teile gebrochen oder in einem Zustand sind, der den Betrieb des Elektrowerkzeugs beeinträchtigen kann. Bei Beschädigungen lassen Sie das Elektrogerät reparieren, bevor Sie es verwenden. Viele Unfälle entstehen wegen mangelnder Wartung der Elektrowerkzeuge.**
- f) **Halten Sie Schneidwerkzeuge scharf und sauber. Richtig gewartete Schneidwerkzeuge mit scharfen Klingen blockieren seltener und sind leichter unter Kontrolle zu halten.**
- g) **Verwenden Sie Elektrogeräte, Zubehör und Einsätze (Bits) usw. gemäß diesen Anweisungen und unter Berücksichtigung der Arbeitsbedingungen und der Aufgabe. Wenn Sie das Elektrogerät für Aufgaben verwenden, die nicht bestimmungsgemäß sind, kann dies zu gefährlichen Situationen führen.**
- h) **Halten Sie Griffe und Greifflächen trocken, sauber und frei von Öl und Fett. Rutschige Griffe und Greifflächen verhindern in unerwarteten Situationen die sichere Handhabung und Kontrolle des Werkzeugs.**

#### 1.1.5 GEBRAUCH UND PFLEGE VON AKKUWERKZEUGEN

- a) **Laden Sie die Akkus nur in Ladegeräten auf, die vom Hersteller angegeben wurden. Ein Ladegerät, das für einen bestimmten Akkutyp geeignet ist, kann zu Brandgefahr führen, wenn es mit einem anderen Akku verwendet wird.**
- b) **Verwenden Sie Elektrogeräte nur mit den speziell vorgesehenen Akkus. Der Einsatz anderer Akkus kann zu Verletzungs- und Brandgefahr führen.**
- c) **Wenn Akkus nicht verwendet werden, halten Sie sie von anderen Metallteilen, z. B. Büroklammern, Münzen, Schlüsseln, Nägeln, Schrauben oder anderen kleinen Metallteilen fern, die eine Verbindung zwischen den Polen verursachen können. Wenn die Akkupole kurzgeschlossen werden, kann dies zu Verbrennungen oder einem Brand führen.**
- d) **Bei falscher Anwendung kann Flüssigkeit aus dem Akku austreten. Bei zufälligem Kontakt mit Wasser abspülen. Wenn die Flüssigkeit in die Augen kommt, nehmen Sie zusätzlich ärztliche Hilfe in Anspruch. Austretende Akkuflüssigkeit kann zu Hautreizungen oder Verbrennungen führen.**
- e) **Verwenden Sie keine beschädigten oder modifizierten Akkus oder Werkzeuge. Beschädigte oder veränderte Akkus können zu unvorhersehbarem Verhalten führen, die Brände, Explosionen oder Verletzungen verursachen können.**
- f) **Der Akku oder das Werkzeug darf weder Feuer noch hohen Temperaturen ausgesetzt werden. Die Einwirkung von Feuer oder Temperaturen über 130 °C kann eine Explosion verursachen.**

- g) Befolgen Sie alle Ladeanweisungen und laden Sie den Akkupack oder das Werkzeug nicht außerhalb des in der Anleitung angegebenen Temperaturbereichs auf. Durch unsachgemäßes Aufladen oder bei Temperaturen außerhalb des angegebenen Bereichs kann der Akku beschädigt und die Brandgefahr erhöht werden.

#### 1.1.6 SERVICE

- a) Lassen Sie Ihr Elektrowerkzeug nur von qualifiziertem Fachpersonal und nur mit Original-Ersatzteilen reparieren. Damit wird sichergestellt, dass die Sicherheit des Gerätes erhalten bleibt.
- b) Beschädigte Akkupacks dürfen keinesfalls gewartet werden. Die Wartung der Akkupacks sollte nur vom Hersteller oder von autorisierten Serviceanbietern durchgeführt werden.

#### 1.1.7 ZUSÄTZLICHE SICHERHEITSHINWEISE



**WARNUNG:** Nehmen Sie **NIEMALS** Veränderungen am Werkzeug vor. Jede Änderung am Werkzeug macht sämtliche Garantien ungültig. Änderungen können ein Risiko für Sachschäden und/oder eine ernsthafte Verletzungsgefahr für den Benutzer darstellen.



**WARNUNG:** Benutzen Sie **IMMER** eine Schutzbrille. Alltagsbrillen sind **KEINE** Schutzbrillen. Verwenden Sie auch eine Gesichts- oder Staubmaske, wenn bei der Arbeit Staub vorhanden ist oder entsteht. **TRAGEN SIE IMMER ZERTIFIZIERTE SICHERHEITSAUSRÜSTUNG:**

- Augenschutz
- Gehörschutz
- Atemschutz



**WARNUNG:** Tragen Sie während der Anwendung immer einen angemessenen persönlichen Gehörschutz. Unter bestimmten Bedingungen und während der Nutzungsdauer können die von diesem Produkt abgegebenen Geräusche zu einem Hörverlust beitragen.



**VORSICHT:** Wenn das Werkzeug nicht benutzt wird, muss es seitlich auf eine stabile Fläche gelegt werden, wo es kein Stolperrisiko darstellt und nicht herunterfallen kann. Manche Werkzeuge mit großen Akkus können aufrecht auf dem Akku stehen, aber leicht umgestoßen werden. Manche Werkzeuge mit großen Akkus können aufrecht auf dem Akku stehen, aber leicht umgestoßen werden.

- Nicht auf andere Weise verwenden als im Verwendungszweck für STANLEY Engineered Fastening NeoBolt®-Befestiger angegeben.
- Verwenden Sie nur Teile, Verbindungselemente und Zubehörteile, die vom Hersteller empfohlen werden.
- Missbrauchen Sie das Werkzeug **NICHT**, indem Sie es herunterfallen lassen oder als Hammer verwenden.
- Halten Sie die Werkzeuggriffe trocken, sauber und frei von Öl und Fett.
- Lassen Sie das laufende Werkzeug niemals unbeaufsichtigt und entfernen Sie den Akku, wenn das Werkzeug nicht benutzt wird.
- Nehmen Sie die Hände vom Auslöser, bevor Sie das Gerät an die Stromversorgung und/oder an den Akku anschließen oder wenn Sie das Gerät aufnehmen oder tragen.
- Bedienen Sie das Werkzeug **NICHT**, wenn es auf Personen gerichtet ist.
- Werkzeug **NICHT** bedienen, wenn die Mundstückhülse entfernt wurde.
- Halten Sie Schmutz und Fremdkörper von den Lüftungsschlitzen des Werkzeugs fern, da sonst Fehlfunktionen auftreten können.

## 1.2 SCHILDER UND SYMBOLE

### BILDZEICHEN AM WERKZEUG

**LAGER DER SERIENNUMMER:** Die Seriennummer befindet sich am Fuß des Werkzeugs (Abb. m). Diese Seriennummer ist nur sichtbar, wenn der Akku (g) aus dem Werkzeug entfernt wird.

**LAGE DES DATUMSCODES:** Der Datumcode (n), der auch das Herstelljahr enthält, ist in das Seriennummernschild geprägt. **MM2020xxx**

**SCHILDER AM WERKZEUG, LADEGERÄT UND AKKU**

Zusätzlich zu den in diesem Handbuch verwendeten Bildzeichen befinden sich eventuell die folgenden Bildzeichen auf dem Werkzeug, Ladegerät und dem Akku:

- |   |  |   |   |
|---|--|---|---|
|    | Lesen Sie sämtliche Informationen                      |    | Beschädigte Akkus nicht aufladen  |
|    | Lesen Sie sämtliche Informationen                      |    | Keinem Wasser aussetzen.  |
|    | Tragen Sie Augenschutz                                 |    | Schadhafte Kabel sofort ersetzen  |
|    | Tragen Sie Atemschutz                                  |    | Nur bei 4°C bis 40°C aufladen.  |
|    | Tragen Sie Gehörschutz                                 |    | Akku umweltfreundlich entsorgen.  |
|    | Akku wird aufgeladen.                                  |    | Werfen Sie den Akku nicht ins Feuer.  |
|    | Akku ist aufgeladen.                                   |    | Lädt Li-Ion-Akkus.  |
|    | Heiß/Kalt-Verzögerung.                                 |    | Die Ladezeit ist den Technischen Daten zu entnehmen.  |
|   | Problem mit Akku oder Ladegerät.                       |   | Nur in Innenräumen verwenden.   |
|  | Problem mit Stromleitung                               |  | Symbol für Stromschlaggefahr  |
|  | Keine leitenden Gegenstände einstecken                 |  | Laden Sie DeWALT-Akkus nur mit ausgewiesenen DeWALT-Ladegeräten auf. Wenn mit einem DeWALT-Ladegerät andere Akkus als die genannten DeWALT-Akkus aufgeladen werden, kann dies dazu führen, dass sie platzen oder dass andere gefährliche Situationen entstehen. |
|  | Sichtbare Strahlung. Nicht in den Lichtstrahl blicken. |   |   |

**1.3 AKKUS UND LADEGERÄTE**

Der Akku ist bei der Lieferung nicht vollständig aufgeladen. Lesen Sie vor der Verwendung von Akku und Ladegerät die folgenden Sicherheitsanweisungen und befolgen Sie dann die genannten Schritte zum Aufladen. Achten Sie beim Bestellen von Ersatzakkus darauf, dass Sie die Katalognummer und die Spannung angeben.

Ihr Werkzeug ist für die Verwendung mit einem DeWalt-Ladegerät vorgesehen. Achten Sie darauf, alle Sicherheitsanweisungen zu lesen, bevor Sie das Ladegerät verwenden. Sehen Sie in der Tabelle am Ende dieses Handbuchs nach, ob die Ladegeräte und Akkus kompatibel sind.

**BEACHTEN SIE ALLE SICHERHEITSANWEISUNGEN**

### 1.3.1 WICHTIGE SICHERHEITSANWEISUNGEN FÜR ALLE AKKUS



**WARNUNG:** Lesen Sie alle Sicherheitswarnungen und alle Anweisungen für Akku, Ladegerät und Elektrowerkzeug. Das Nichtbeachten von Warnhinweisen und Anweisungen kann zu Stromschlag, Brand und/oder schweren Verletzungen führen.

- Laden oder benutzen Sie den Akku nicht in explosionsgefährdeten Umgebungen, in denen sich z. B. brennbare Flüssigkeiten, Gase oder Staub befinden. *Beim Einsetzen und Herausnehmen des Akkus aus dem Ladegerät können sich Staub oder Dämpfe entzünden.*
- Setzen Sie den Akku niemals mit Gewalt in das Ladegerät ein. Führen Sie keine Änderungen am Akku durch, damit er in ein anderes Ladegerät passt, da der Akku reißen kann, was zu schweren Verletzungen führen kann. *Sehen Sie in der Tabelle am Ende dieses Handbuchs nach, ob Akkus und Ladegeräte kompatibel sind.*
- Laden Sie die Akkus nur in ausgewiesenen Ladegeräten von DeWALT auf.
- Das Produkt **KEINEN Spritzern aussetzen und nicht in Wasser oder andere Flüssigkeiten eintauchen.**
- Das Werkzeug und den Akku niemals in Bereichen lagern oder verwenden, in denen die Temperatur 40 °C überschreiten könnte (z. B. Scheunen oder Metallgebäude im Sommer). *Für eine lange Lebensdauer Akkus an einem kühlen, trockenen Ort aufbewahren.*
- **HINWEIS:** *Bewahren Sie Akkus nicht im Werkzeug auf, wenn der Auslöseschalter gesperrt wurde. Befestigen Sie den Auslöseschalter keinesfalls mit Klebeband in der EIN-Stellung.*
- Den Akku nicht verbrennen, auch wenn er stark beschädigt oder vollkommen verschlissen ist. *Der Akku kann im Feuer explodieren. Beim Verbrennen eines Lithium-Ion-Akkus entstehen giftige Dämpfe und Stoffe.*
- Wenn der Akkuinhalt mit der Haut in Kontakt kommt, waschen Sie die Stelle sofort mit einer milden Seife und Wasser. *Wenn Akkuflüssigkeit in die Augen gelangt, spülen Sie das offene Auge für 15 Minuten, oder bis die Reizung nachlässt, mit Wasser. Falls Sie sich in ärztliche Behandlung begeben müssen: Das Akkuelektrolyt besteht aus einer Mischung von organischen Karbonaten und Lithiumsalzen.*
- Der Inhalt einer geöffneten Akkuzelle kann Atemwegsreizungen verursachen. *Sorgen Sie für Frischluft. Wenn die Symptome anhalten, begeben Sie sich in ärztliche Behandlung.*



**WARNUNG:** Verbrennungsgefahr. Die Akkuflüssigkeit kann brennbar sein, wenn sie Funken oder einer Flamme ausgesetzt ist.



**WARNUNG:** Brandgefahr. Versuchen Sie niemals, den Akku aus irgendeinem Grund zu öffnen. Wenn das Akkugehäuse Risse oder Beschädigungen aufweist, darf es nicht in das Ladegerät gelegt werden. Den Akku nicht quetschen, fallen lassen oder beschädigen. Verwenden Sie keinen Akku oder ein Ladegerät, wenn sie einen harten Schlag erlitten haben, fallen gelassen, überfahren oder sonst wie beschädigt wurden (z. B. wenn sie mit einem Nagel durchlöchert wurden, mit einem Hammer darauf geschlagen oder darauf getreten wurde). Beschädigte Akkus sollten zum Recycling zur Kundendienststelle zurückgebracht werden.

### 1.3.2 TRANSPORT



**WARNUNG:** Brandgefahr. Der Transport von Akkus kann möglicherweise einen Brand verursachen, wenn die Batterieklemmen versehentlich mit leitfähigen Materialien in Berührung kommen. Wenn Sie Akkus transportieren, stellen Sie sicher, dass die Batterieklemmen geschützt und gut von Materialien isoliert sind, die bei Kontakt mit ihnen einen Kurzschluss verursachen könnten.

DEWALT-Akkus erfüllen alle anwendbaren Versandvorschriften, wie sie von der Industrie und von gesetzlichen Standards vorgeschrieben werden, einschließlich der UN-Empfehlungen für den Transport gefährlicher Güter, der Gefahrgutvorschriften der International Air Transport Association (IATA), der Vorschriften laut International Maritime Dangerous Goods (IMDG) und des Europäischen Übereinkommens über die internationale Beförderung gefährlicher Güter auf der Straße (ADR). Lithium-Ionen-Zellen und -Akkus wurden gemäß Abschnitt 38.3 der UN-Empfehlungen für die Beförderung gefährlicher Güter, Handbuch der Prüfungen und Kriterien, geprüft. In den meisten Fällen ist der Versand eines DEWALT-Akkupacks von der Einstufung als voll reguliertes Gefahrgut der Klasse 9 ausgenommen. Im

Allgemein müssen nur Sendungen, die einen Lithium-Ionen-Akku mit einer Energieleistung von mehr als 100 Wattstunden (Wh) enthalten, als vollständig regulierte Produkte der Klasse 9 versandt werden. Alle Lithium-Ionen-Akkus haben die auf der Verpackung angegebene Wattstundenzahl. Darüber hinaus empfiehlt DEWALT aufgrund der komplexen Regulierung nicht, Lithium-Ionen-Akkupacks alleine per Luftfracht zu transportieren, unabhängig von der Wattstundenzahl. Sendungen von Werkzeugen mit Akkus (Kombikits) können ausnahmsweise per Luftfracht verschickt werden, wenn die Wattstundenleistung des Akkupacks nicht mehr als 100 Wh beträgt. Unabhängig davon, ob eine Sendung als ausgenommen oder vollständig reguliert gilt, liegt es in der Verantwortung des Versenders, die neuesten Vorschriften für Verpackung, Etikettierung/Markierung und Dokumentationsanforderungen zu beachten. Die in diesem Abschnitt des Handbuchs enthaltenen Informationen werden in gutem Glauben zur Verfügung gestellt und zum Zeitpunkt der Erstellung des Dokuments für korrekt gehalten. Es wird jedoch keine Garantie gegeben - ausgesprochen oder unausgesprochen. Der Käufer ist dafür verantwortlich, dass seine Handlungen den geltenden Vorschriften entsprechen.

### VERSAND VON DEWALT FLEXVOLT™-AKKUS

Der DEWALT FLEXVOLT™-Akku bietet zwei Modi: **Use** (Verwendung) und **Shipping** (Versand).

**Verwendungsmodus (Use):** Wenn ein FLEXVOLT™-Akku alleine oder in einem DEWALT 20V Max\*-Produkt verwendet wird, wird er als 20V Max\*-Akku betrieben. Wenn der FLEXVOLT™-Akku in einem 60V Max\*- oder einem 120V Max\*-Produkt (mit zwei 60V Max\*-Akkus) verwendet wird, wird er als 60V Max\*-Akku betrieben.

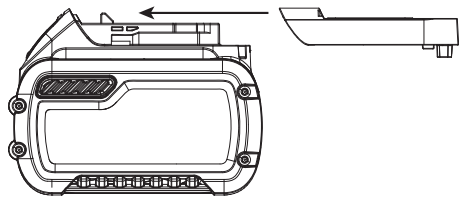

**Versandmodus (Shipping):** Wenn die Kappe am FLEXVOLT™-Akku angebracht ist, befindet sich der Akku im Versandmodus (Shipping). Die Zellreihen sind innerhalb des Akkus elektrisch getrennt, was zu drei Einzelakkus mit einer niedrigeren Wattstundenzahl (Wh) im Vergleich zu einem Akku mit einer höheren Wattstundenzahl führt. Diese größere Anzahl von drei Akkus mit der niedrigeren Wattstundenzahl kann den Akku von bestimmten Versandvorschriften befreien, die für Akkus mit höherer Wattstundenanzahl gelten.

Das Typenschild des Akkus gibt zwei Wattstundenwerte an (siehe Beispiel). Je nachdem, wie der Akku versandt wird, muss der entsprechende Wattstundenwert verwendet werden, um den anwendbaren Versandanforderungen zu entsprechen. Bei Verwendung der Versandkappe wird der Akku als aus 3 Einzelakkus bestehend angesehen, und die entsprechende Wattstundenzahl für „Shipping“ (Versand) ist zu verwenden. Bei Versand ohne die Kappe oder in einem Werkzeug wird der Akku als ein Akku angesehen und es muss die Wattstundenzahl verwendet werden, die neben „Use“ (Verwendung) angegeben ist.

Beispiel für die Kennzeichnung für Use (Verwendung) und Shipping (Versand)

- VERWENDUNG: 120 Wh SHIPPING: 3 x 40 Wh -

Zum Beispiel könnte die Wh-Bewertung für „Shipping“ 3 x 40 Wh sein, was für 3 Akkus mit jeweils 40 Wattstunden steht. Die Wh-Bewertung für „Use“ könnte 120 Wh sein (1 Akku).

#### 1.3.3 WICHTIGE SICHERHEITSHINWEISE FÜR ALLE AKKULADEGERÄTE

- Der Akku darf NIEMALS in einem anderen Ladegerät, außer dem in diesem Handbuch beschriebenen, aufgeladen werden. *Das Ladegerät und der Akku wurden speziell zur gemeinsamen Verwendung konzipiert.*
- **Diese Ladegeräte sind ausschließlich für das Laden von DEWALT-Akkus bestimmt.** *Eine anderweitige Verwendung kann zu Brand führen oder gefährliche oder tödliche Verletzungen durch Elektroschock verursachen.*
- **Halten Sie das Ladegerät von Regen und Schnee fern.**
- **Ziehen Sie immer am Stecker und nicht am Kabel, um das Ladegerät abzutrennen.** *Dadurch wird das Risiko einer Beschädigung von Stecker und Kabel reduziert.*
- **Verlegen Sie das Netzkabel so, dass niemand darauf treten oder darüber stolpern kann und dass es keinen sonstigen schädlichen Einflüssen oder Belastungen ausgesetzt wird.**



- Ein Verlängerungskabel sollte nur dann verwendet werden, wenn es absolut notwendig ist. Ein ungeeignetes Verlängerungskabel kann zu Brand, Stromschlag oder Tod durch elektrischen Strom führen.
- Wenn Sie ein Ladegerät im Freien betreiben, tun Sie dies an einem trockenen Ort und verwenden Sie ein für den Außeneinsatz geeignetes Verlängerungskabel. Die Verwendung von für den Außeneinsatz geeigneten Kabeln mindert die Gefahr eines elektrischen Schlages.

Mindestmaß für Kabelsets					
Volt		Gesamtkabellänge in Fuß (Meter)			
120 V		25 (7,6)	50 (15,2)	100 (30,5)	150 (45,7)
240 V		50 (15,2)	100 (30,5)	200 (61,0)	300 (91,4)
Ampere-Bewertung		American Wire Gauge			
Mehr als	Nicht mehr als				
0	6	18	16	16	14
6	10	18	16	14	12
10	12	16	16	14	12
12	16	14	12	Nicht empfohlen	

- Ein Verlängerungskabel muss aus Sicherheitsgründen eine angemessene Drahtstärke (AWG, American Wire Gauge) haben. Je kleiner die Gaugezahl des Drahtes ist, desto größer ist die Kapazität des Kabels, d.h. bei 16 Gauge hat der Draht mehr Kapazität als bei 18 Gauge. Ein zu gering bemessenes Kabel führt zu einem Abfall der Netzspannung, was zu Stromausfall und Überhitzung führt. Wenn Sie mehr als ein Verlängerungskabel verwenden, um die benötigte Gesamtlänge herzustellen, stellen Sie sicher, dass jede einzelne Verlängerung mindestens die minimale Drahtgröße aufweist. Die folgende Tabelle zeigt die richtige Größe, abhängig von der Kabellänge und der Nennstromstärke des Typenschildes. Verwenden Sie im Zweifelsfall den nächsthöheren Gauge-Wert. Je niedriger der Gauge-Wert, desto schwerer ist das Kabel.
- Stellen Sie keine Gegenstände auf das Ladegerät bzw. stellen Sie das Ladegerät nicht auf eine weiche Oberfläche. Dadurch könnten die Lüftungsschlitze blockiert und das Gerät überhitzt werden. Stellen Sie das Ladegerät von Hitzequellen entfernt auf. Das Ladegerät ist oben und unten am Gehäuse mit Lüftungsschlitzen versehen.
- Verwenden Sie das Ladegerät nicht, wenn sein Kabel oder sein Stecker beschädigt ist.
- Benutzen Sie das Ladegerät nicht, wenn es einen harten Stoß erlitten hat, fallen gelassen oder anderweitig beschädigt wurde. Bringen Sie ihn zu einer autorisierten Kundendienststelle.
- Das Ladegerät darf nicht zerlegt werden. Bringen Sie es zu einer autorisierten Kundendienststelle, wenn es gewartet oder repariert werden muss. Ein unsachgemäßer Zusammenbau kann zu Stromschlag, Tod durch Strom oder Brand führen.
- Ziehen Sie den Netzstecker des Ladegerätes vor dem Reinigen aus der Steckdose. Dadurch wird das Risiko eines Stromschlages reduziert. Durch alleiniges Herausnehmen des Akkus wird dieses Risiko nicht reduziert.
- Versuchen Sie NIEMALS, zwei Ladegeräte miteinander zu verbinden.
- Das Ladegerät wurde für den Betrieb mit standardmäßigem 220-240V Netzstrom konzipiert. Es darf mit keiner anderen Spannung verwendet werden. Dies gilt nicht für das Fahrzeugladegerät.



**WARNUNG:** Stromschlaggefahr. Keine Flüssigkeiten in das Ladegerät gelangen lassen. Dies kann einen elektrischen Schlag zur Folge haben.





**WARNUNG:** Verbrennungsgefahr. Tauchen Sie den Akku nicht in Flüssigkeiten und lassen Sie keine Flüssigkeit in den Akku eindringen. Versuchen Sie niemals, den Akku aus irgendeinem Grund zu öffnen. Wenn das Kunststoffgehäuse des Akkus Brüche oder Risse aufweist, geben Sie es zum Recycling an eine Kundendienststelle zurück.



**VORSICHT:** Verbrennungsgefahr. Zur Reduzierung der Verletzungsgefahr sollten nur Akkus von DEWALT verwendet werden. Andere Akkutypen können sich überhitzen und bersten, was zu Verletzungen und Sachschäden führen kann.

**HINWEIS:** Unter bestimmten Umständen können bei an die Stromquelle angeschlossenem Ladegerät die Kontakte im Ladegerät durch Fremdmaterial kurzgeschlossen werden. Leitende Fremdmaterialien wie z. B. Stahlwolle, Aluminiumfolie oder die Ansammlung von Metallpartikeln sind von den Hohlräumen des Ladegerätes fernzuhalten. Ziehen Sie den Netzstecker des Ladegerätes immer aus der Steckdose, wenn kein Akku in der Vertiefung steckt. Ziehen Sie den Netzstecker des Ladegerätes vor dem Reinigen aus der Steckdose.

## 2. TECHNISCHE DATEN

### 2.1 TECHNISCHE DATEN

#### 2.1.1 WERKZEUGSPEZIFIKATION

Spannung	$V_{DC}$	18 Nenn./max. 20
Typ		1
Akkutyp		Li-Ion
Gewicht (ohne Akku)	kg [lbs]	2,5 [5,51]
<b>Gesamtwerte für Geräusche und Schwingungen (triaxiale Vektorsumme) Bestimmt nach EN 62841-1 und EN62841-2-2:</b>		
$L_{pA}$ Schalldruckpegel	dB(A)	80,0
$K_{pA}$ Schalldruck- Unsicherheitsfaktor	dB(A)	3,0
$L_{wA}$ Schalleistungspegel	dB(A)	91,0
$K_{wA}$ Schalleistungs- Unsicherheitsfaktor	dB(A)	3,0
Ah Vibrationspegel	$m/s^2$	0,5 (< 2,5)
K Vibrations- Unsicherheitsfaktor	$m/s^2$	1,5

Hinweis: Für EN werden die Schallemissionen auf die nächsten 0,5 dBA gerundet

#### 2.1.2 AKKU- UND LADEGERÄTSPEZIFIKATIONEN

Akku*		NA	XJ
Akkutyp		Li-Ion	Li-Ion
Spannung	$V_{DC}$	18 Nenn./max. 20	18
Kapazität	Ah	2,0/4,0	2,0/4,0
Gewicht	kg [lbs]	0,40/0,61 [0,88/1,35]	0,40/0,61 [0,88/1,35]
Ladedauer	Min.	30/60	30/60

Ladegerät**		NA	QW/GB
Akkutyp		Li-Ion	Li-Ion
Akkutyp Netzspannung	V <sub>AC</sub>	120	230
Eingangsfrequenz	Hz	60	50
Gewicht	kg	0,50	0,50

\* Werkzeuge der Speed-Serie sind mit DeWALT-Li-Ion-Einschubakkus mit 18V Nennspannung/max. 20V kompatibel

\*\*Die Ladedauer basiert auf dem DeWALT-Ladegerät DCB115.

### 2.1.3 GESCHÄTZTE BEFESTIGERMENGE PRO AUFLADUNG

Nenn- Durchm. der Befestiger mm [in]	Akku 2,0Ah	Akku 4,0Ah
4,8mm [3/16"] Stahl NeoSpeed®	800	1600

*Hinweis: Diese Werte werden nur als Richtwerte aufgeführt und wurden auf der Grundlage eines voll geladenen Akkus geschätzt. Die Ergebnisse können in Abhängigkeit von dem Material und der Beschichtung der Befestiger, vom Werkzeug-/Akkuzustand und von der Arbeitsumgebung abweichen.*

### 2.2 PAKETINHALT

Dieses Paket enthält:

1 Kabelloses Installationswerkzeug	1 Ladegerät	2 2Ah-Lithium-Ionen-Akkus**
1 Kit-Box	1 Betriebsanleitung	

\* Setzausrüstungssets sind separat erhältlich:

\*\* Die Menge und der Typ der Li-Ionen-Akkus hängt von der Modellnummer und der Region ab, in der sie verkauft werden. Ihr Händler informiert Sie über Details und Optionen.

### 2.3 KOMPATIBILITÄT VON BEFESTIGUNGSMITTELN

NAME VON BEFESTI- GUNGSMITTELN	GRÖSSE VON BEFESTIGUNGSMITTELN											M2.5 4-40 UNC	M3 6-32 UNC
	3/32"	1/8	5/32	3/16	¼"	2,5mm 2,8mm	3mm	3,5mm	4mm	6mm			
CHOBERT®	•	•	•	•	•								
GROVIT®	•	•	•	•									
AVLUG® *	•	•											
BRIV®	•	•	•	•						•			
RIVSCREW®						•	•	•	•				
AVTRONIC®						•							
AVSERT®												•	•
NEOSPEED®		•	•	•									

\*1/16 Avlug® nicht geeignet

## 2.4 LISTE DER HAUPTKOMPONENTEN (ABB. A.)

Ballon:	
a Auslöser	f Lauf
b Betriebsartenwahlschalter	g Akku
c Wahlschalterschild	h Akku-Löseknopf
d Patronenverriegelung	i Haupthandgriff
e Arbeitsleuchte	l Patronenabdeckung



**WARNUNG:** Nehmen Sie niemals Änderungen am Elektrowerkzeug oder seinen Teilen vor. Dies könnte zu Schäden oder Verletzungen führen.

## 2.5 OPTIONALES ZUBEHÖR



**WARNUNG:** Da anderes Zubehör als das von STANLEY Engineered Fastening® angebotene nicht mit diesem Produkt getestet wurde, könnte der Gebrauch dieses Zubehörs gefährlich sein. Um das Verletzungsrisiko zu mindern, sollte mit diesem Produkt nur von STANLEY Engineered Fastening® empfohlenes Zubehör verwendet werden. Wenden Sie sich an Ihren Händler, wenn Sie weitere Informationen über das geeignete Zubehör benötigen.



**WARNUNG:** Um die Gefahr schwerer Verletzungen zu mindern, trennen Sie den Akku ab, bevor Sie Einstellungen vornehmen oder Anbaugeräte oder Zubehör anbringen oder entfernen.

**STANLEY Engineered Fastening verfolgt eine Politik der ständigen Produktentwicklung und -verbesserung und somit können die Produkte unangekündigten Änderungen unterliegen.**

## 3. WERKZEUGNUTZUNG & -KONFIGURATION

### 3.1 BESTIMMUNGSGEMÄSSE VERWENDUNG

Die Speed-Nietsetzwerkzeuge sind NUR für die Installation von STANLEY Engineered Fastening Befestigungsmitteln konzipiert. Dieses Werkzeug ist ein Elektrowerkzeug für den professionellen Gebrauch.



**LESEN SIE VOR INBETRIEBNAHME DES WERKZEUGS ALLE SICHERHEITSWARNHINWEISE UND ALLE ANWEISUNGEN.**



**WARNUNG:** Nehmen Sie niemals Änderungen am Elektrowerkzeug oder seinen Teilen vor. Dies könnte zu Schäden oder Verletzungen führen.

**NICHT VERWENDEN** in nasser Umgebung oder in der Nähe von entflammabaren Flüssigkeiten oder Gasen.

**LASSEN SIE NICHT ZU**, dass Kinder in Kontakt mit dem Werkzeug kommen. Wenn unerfahrene Personen dieses Gerät verwenden, sind diese zu beaufsichtigen.

- **Kleinkinder und gebrechliche Personen.** Dieses Gerät ist nicht zur unbeaufsichtigten Benutzung durch Kleinkinder oder gebrechliche Personen bestimmt.
- Produkt darf nicht von Personen (einschließlich Kindern) mit eingeschränkten physischen, sensorischen oder mentalen Fähigkeiten oder ohne ausreichende Erfahrung oder Kenntnisse angewendet werden, außer wenn sie von einer Person, die für ihre Sicherheit verantwortlich ist, beaufsichtigt werden. Kinder sollten niemals mit dem Produkt allein gelassen werden.

## ELEKTRISCHE SICHERHEIT

Der Elektromotor wurde für eine einzige Spannung konstruiert. Überprüfen Sie immer, ob die Spannung des Akkus der Spannung auf dem Typenschild entspricht. Überprüfen Sie auch, dass die Spannung des Ladegeräts der Ihres Stromnetzes entspricht.



Ihr DEWALT-Ladegerät ist gemäß EN60335 doppelt isoliert, deshalb ist keine Erde erforderlich.

### Verwendung eines Verlängerungskabels

Ein Verlängerungskabel sollte nur dann verwendet werden, wenn es absolut notwendig ist. Benutzen Sie ein zugelassenes Verlängerungskabel, das für die Leistungsaufnahme Ihres Ladegeräts ausreichend ist (siehe Technische Daten). Der Mindestquerschnitt der Leitungen beträgt 1 mm<sup>2</sup> und die Höchstlänge beträgt 30 m.

Wenn Sie eine Kabeltrommel verwenden, wickeln Sie das Kabel immer vollständig ab.

### Vor dem Gebrauch

- Wählen Sie das passende Mundstück und bringen Sie es an.
- Gewährleisten Sie, dass der Akku vollständig aufgeladen ist.
- Setzen Sie den Akku in das Werkzeug ein
- Ziehen Sie schnell den Auslöser und lassen Sie ihn wieder los, um das Werkzeug in die Ausgangsposition zu bringen.

## 4. BETRIEBSANWEISUNGEN



**Tragen Sie bei der Verwendung von Nietgeräten IMMER zugelassenes Gehör- und Augenschutz.**



**WARNUNG:** Bevor Sie das Werkzeug einstellen, entfernen Sie immer den Akku.

### 4.1 AKKU

#### 4.1.1 EINSETZEN DES AKKUS IN DEN WERKZEUGGRIFF (ABB. F)

- Richten Sie den Akkupack (g) an den Führungen im Werkzeuggriff aus.
- Schieben Sie ihn in den Griff, bis der Akku fest im Werkzeug sitzt, und stellen Sie sicher, dass Sie hören, wie er einrastet.

#### 4.1.2 ENTFERNEN DES AKKUS AUS DEM WERKZEUGGRIFF (ABB. F)

- Drücken Sie den Löseknopf (h) und ziehen Sie den Akku kräftig aus dem Werkzeuggriff.
- Legen Sie den Akku wie in Abb. G beschrieben in das Ladegerät ein.

### 4.2 WERKZEUGEINSTELLUNG

#### 4.2.1 MODUSAUSWAHL (ABB. B-D)

Ihr Werkzeug verfügt über einen Moduswahlschalter zur Auswahl des gewünschten Modus. Drehen Sie ihn etwas von Hand, um den gewünschten Modus auszuwählen.

Abb. B. – Setzmodus

- Verwenden Sie diesen Modus nur dann, wenn ein geladener Dorn, ein Schieber und die richtigen Mundstückbacken am Werkzeug angebracht sind.
- Endbacken können in diesem Modus erst entfernt werden, wenn der Dorn entfernt wurde

Abb. C. – Gesperrter Modus

- Speziell für Sicherheitszwecke konzipiert. Beim Ziehen des Auslösers funktioniert das Werkzeug nicht.
- Verwenden Sie diesen Modus, wenn das Werkzeug transportiert wird oder nicht in Gebrauch ist.

Abb. D. – Nachlademodus

- Ermöglicht es dem Benutzer, den Dorn zu entfernen und auszutauschen
- Das Auslöserverhalten in diesem Modus unterscheidet sich vom Setzmodus

#### 4.2.2 AUSLÖSER

Abb. A - Der Auslöser (a) hat drei (3) verschiedene Modi.

Modus	
<b>Setzen</b>	<b>Option 1:</b> Halten Sie den Auslöser für die Dauer des Zyklus gedrückt. Der Auslöser verfügt über eine ausfallsichere Sicherung, die ein Überhubverhalten des Werkzeugs verhindert, d.h. es kehrt nach Erreichen des vollen Hubs automatisch in die Ausgangsposition zurück. <b>Option 2:</b> Halten Sie den Auslöser gedrückt und lassen Sie ihn los, sobald das Befestigungsmittel gesetzt wurde. Das Werkzeug kehrt automatisch in seine Ausgangsposition zurück.
<b>Gesperrt</b>	Beim Drücken des Auslösers funktioniert das Werkzeug nicht. Es gibt eine Zeitverzögerung von 1 Sekunde, die jede weitere Betätigung des Werkzeugs in diesem Modus verhindert.
<b>Nachladen</b>	Halten Sie den Auslöser für >1s gedrückt, bewegt sich das Werkzeug, um die Backen mit Kraft zu öffnen. Die Arbeitsleuchte blinkt für bis zu zwei Minuten einmal pro Sekunde. Um das Werkzeug nach dem Nachladen wieder in die Ausgangsposition zurückzubringen, halten Sie den Auslöser für >1s gedrückt. Die Arbeitsleuchte hört daraufhin auf zu blinken.

**HINWEIS:** Der Auslöser darf nicht unmittelbar nach Erreichen der Ausgangsposition betätigt werden. Stellen Sie sicher, dass die Arbeitsleuchte ausgeschaltet ist, bevor Sie den Auslöser erneut betätigen. Dies gilt für alle Werkzeugmodi.

#### 4.2.3 MECHANISCHER SCHIEBER

Es gibt drei verschiedene mechanische Schiebertypen:

Teilenummer	
07271-01100	Wird für Standarddorne und 5/32"-Einwegdorne verwendet
07279-05843	Wird für 1/8"-Einwegdorne verwendet
07279-05845	Wird für 3/16"-Einwegdorne verwendet

Bei falscher Montage lässt der Schieber die Zuführung der Befestigungsmittel nicht zu.

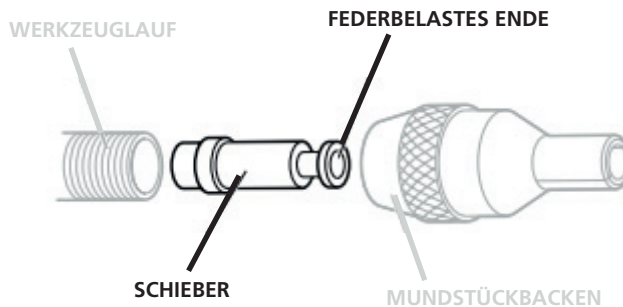

Obwohl der Schieber bei der Lieferung des Werkzeugs richtig herum eingesetzt ist, empfehlen wir Ihnen, seine Ausrichtung zu überprüfen, bevor Sie das Mundstück montieren. Das federbelastete, leicht konkave Ende des Schiebers sollte wie abgebildet zur Vorderseite des Werkzeugs zeigen.

Wenn der Schieber richtig herum montiert ist, gleitet er leicht aus dem Zylinder heraus, wenn ein Dorn in seine Mitte geschoben und wieder zurückgezogen wird.

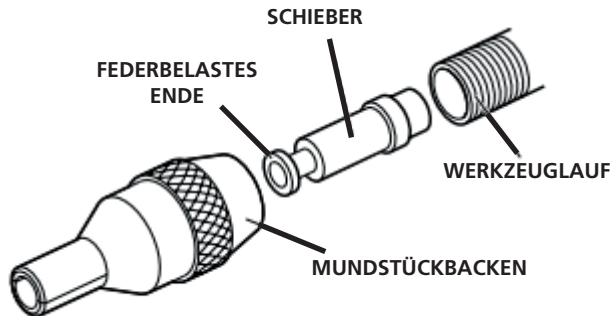

Um die Ausrichtung des Schiebers umzukehren, gehen Sie wie folgt vor:

- Sicherstellen, dass der Dorn aus dem Werkzeug entfernt wurde
- Mit 2 Flachschaubenziehern die Stifte herauserschrauben, die die Endbackenabdeckung halten
- Die Patronenabdeckung (**k**) vom Werkzeug abheben
- Die Endbackenpatrone (**l**) vom Werkzeug abheben
- Einen Ersatzdorn mit einem Kopf kleiner als 3 mm durch das kleine Loch der Antriebsbaugruppe führen und vollständig durchdrücken, bis der Dorn nicht mehr sichtbar ist.
- Das hintere Ende des Dorns ist jetzt von der Vorderseite des Laufs (**f**) aus sichtbar. Vollständig durchziehen, um den Schieber aus dem Lauf zu entfernen.

#### 4.2.4 ARBEITSLEUCHE

Die Arbeitsleuchte (e) läuft <0,5s, nachdem das Werkzeug die Ausgangsposition erreicht hat. Dies ist nicht vom Benutzer einstellbar. Die folgenden Leuchtmuster sollen bei der Diagnose helfen.

I = Aufteilung von 0,5 Sekunden

● = Arbeitsleuchte an

Muster der Arbeitsleuchte			
	1s	Endbackenpatrone nicht erkannt	1s Modusauswahl nicht definiert (Muster zweimal wiederholt)
	1s	Endbacken offen (2-Minuten-Timer gestartet)	5s Akku schwach
	1s	Im <i>gesperrten</i> Modus (Muster zweimal wiederholt)	1s Akku kritisch schwach



**WARNUNG:** Wenn Sie die Arbeitsleuchte verwenden, blicken Sie nicht in das Licht und halten Sie das Werkzeug in einer Position, in der niemand in das Licht blicken kann. Es könnten schwere Augenverletzungen entstehen.

#### 4.3 LADEGERÄTE

Ihr Werkzeug ist für die Verwendung mit einem DeWalt-Ladegerät vorgesehen. Achten Sie darauf, alle Sicherheitsanweisungen zu lesen, bevor Sie das Ladegerät verwenden. An dem Ladegerät brauchen keine Einstellungen vorgenommen zu werden und es wurde für eine möglichst einfache Bedienung konzipiert.

#### 4.3.1 AUFLADEN EINES AKKUS (ABB. G)

- Schließen Sie das Ladegerät an einer geeigneten Steckdose an, bevor Sie den Akku einsetzen. (Siehe Technische Daten des Ladegeräts in Abschnitt 2)
- Setzen Sie den Akku (g) in das Ladegerät (gg) ein und achten darauf, dass er vollständig im Ladegerät sitzt. Die rote Leuchte (Aufladen) blinkt dauerhaft und zeigt dadurch an, dass der Ladevorgang begonnen wurde.
- Der Ladevorgang ist abgeschlossen, wenn die rote Kontrollleuchte ununterbrochen leuchtet. Der Akku ist vollständig aufgeladen und kann jetzt benutzt oder im Ladegerät belassen werden.
- Um den Akku aus dem Ladegerät zu entfernen, drücken Sie den Akku-Löseknopf am Akku.









**HINWEIS:** Um die maximale Leistung der Li-Ion-Akkus zu gewährleisten, laden Sie die Akkus vor der ersten Anwendung vollständig auf.

#### 4.3.2 AUFLADEDAUER

Akku				Ladegeräte/Ladezeiten (Minuten)					
Kat-Nr.	V <sub>DC</sub>	Ah	Gewicht kg	DCB107	DCB113	DCB115	DCB118	DCB132	DCB119
DCB546	18/54	6,0/2,0	1,05	270	140	90	60	90	X
DCB547	18/54	9,0/3,0	1,25	420	220	140	85	140	X
DCB181	18	1,5	0,35	70	35	22	22	22	45
DCB182	18	4,0	0,61	185	100	60	60	60	120
DCB183/B	18	2,0	0,40	90	50	30	30	30	60
DCB184/B	18	5,0	0,62	240	120	75	75	75	150
DCB185	18	1,3	0,35	60	30	22	22	22	X
DCB187	18	3,0	0,48	140	70	45	45	45	90
DCB203	20	2,0	0,40	90	50	30	30	30	60

#### 4.3.3 BETRIEB DES LADEGERÄTS

Die Ladezustände des Akkus sind unten aufgeführt.

DCB107, DCB112, DCB113, DCB115, DCB118, DCB132		
	Aufladung	 
	Voll geladen	 
	Heiß/Kalt-Verzögerung*	 

**\* DCB107, DCB112, DCB113, DCB115, DCB118, DCB132:**

Die rote Leuchte blinkt weiterhin, aber während dieser Zeit leuchtet auch eine gelbe Kontrollleuchte auf. Sobald der Akku wieder eine angemessene Temperatur erreicht hat, schaltet sich die gelbe Leuchte aus und das Ladegerät nimmt den Ladevorgang wieder auf.

Dieses Ladegerät lädt keine defekten Akkus auf. Das Ladegerät zeigt einen defekten Akku an, indem es nicht leuchtet oder indem das Blinkmuster für Probleme mit dem Akku oder dem Ladegerät angezeigt werden.

**HINWEIS:** Dies kann auch auf ein Problem mit dem Ladegerät hinweisen.

---

Wenn das Ladegerät auf ein Problem hinweist, bringen Sie es zusammen mit dem Akku zur Überprüfung zu einer autorisierten Servicestelle.

### **HEISS/KALT-VERZÖGERUNG**

Wenn das Ladegerät feststellt, dass ein Akku zu heiß oder zu kalt ist, wird automatisch eine Heiß/Kalt-Verzögerung ausgelöst. Dabei wird der Ladevorgang so lange ausgesetzt, bis der Akku eine geeignete Temperatur erreicht hat. Das Ladegerät schaltet dann automatisch auf Ladebetrieb. Dieses Funktionsmerkmal gewährleistet die maximale Lebensdauer des Akkus.

Ein kalter Akku wird mit etwa der halben Geschwindigkeit eines warmen Akkus geladen. Der Akku wird während des gesamten Ladevorgangs mit der geringeren Geschwindigkeit geladen, die sich auch nicht erhöht, wenn der Akku wärmer wird.

#### **4.3.4 ELEKTRONISCHES SCHUTZSYSTEM**

Li-Ionen-Werkzeuge sind mit einem elektronischen Schutzsystem ausgestattet, das den Akku vor Überladung, Überhitzung und vollständiger Entladung schützt. Das Gerät schaltet sich automatisch aus, wenn das elektronische Schutzsystem anschlägt. Setzen Sie in dem Fall den Li-Ion-Akku in das Ladegerät ein, bis er vollständig aufgeladen ist.

#### **4.3.5 WANDBEFESTIGUNG**

##### **DCB107, DCB112, DCB113, DCB115, DCB118, DCB132**

Diese Ladegeräte sind so konzipiert, dass sie an der Wand montierbar sind oder aufrecht auf einem Tisch oder eine Arbeitsfläche gestellt werden können. Bei der Wandmontage sollte das Ladegerät in Reichweite einer Steckdose und entfernt von einer Ecke oder anderen Hindernissen angebracht werden, die den Luftstrom behindern könnten. Verwenden Sie die Rückseite des Ladegeräts als Schablone für die Position der Befestigungsschrauben an der Wand. Montieren Sie das Ladegerät sicher mit Trockenbauschrauben (separat erhältlich), die mindestens 1" (25,4 mm) lang sind und einen Schraubenkopfdurchmesser von 0,28--0,35" (7--9 mm) haben. Diese sollten so weit in Holz eingeschraubt werden, dass optimalerweise noch ca. 7/32" (5,5 mm) der Schraube hervorstehen. Richten Sie die Schlitzlöcher an der Rückseite des Ladegeräts an den hervorstehenden Schrauben aus und lassen Sie die Schrauben vollständig in die Schlitzlöcher eingreifen.

#### **4.3.6 REINIGUNGSANWEISUNGEN FÜR LADEGERÄTE**



**WARNUNG:** Stromschlaggefahr. Trennen Sie das Ladegerät von der Wechselstromsteckdose, bevor Sie es reinigen. Schmutz und Fett an der Außenseite des Ladegeräts können mit einem Tuch oder einer weichen, nicht-metallischen Bürste entfernt werden. Verwenden Sie kein Wasser oder Reinigungslösungen.

#### **4.3.7 WICHTIGE HINWEISE ZUM AUFLADEN**

- 1) Lange Lebensdauer und beste Leistung erhalten Sie, wenn der Akku bei einer Lufttemperatur zwischen 18° und 24°C aufgeladen wird. Laden Sie den Akku NICHT bei Lufttemperaturen unter +4,5 °C oder über +40 °C auf. Das ist wichtig, um eine ernsthafte Schädigung des Akkus zu verhindern.
- 2) Das Ladegerät und der Akku können sich während des Ladevorgangs warm anfühlen. Dies ist ein normaler Zustand und weist nicht auf ein Problem hin. Um das Abkühlen des Akkus nach dem Gebrauch zu erleichtern, vermeiden Sie, dass das Ladegerät oder der Akku in einer warmen Umgebung aufbewahrt wird, wie beispielsweise in einem Metallschuppen oder einem nicht isolierten Wohnwagen.
- 3) Falls der Akku nicht ordnungsgemäß aufgeladen wird:
  - a) Überprüfen Sie die Steckdose, indem Sie eine Lampe oder ein anderes Gerät daran anschließen;
  - b) Überprüfen Sie, ob die Steckdose mit einem Lichtschalter gekoppelt ist, über den sie beim Ausschalten des Lichts ebenfalls ausgeschaltet wird;
  - c) Bringen Sie das Ladegerät und den Akku an einen Ort mit einer Lufttemperatur von etwa 18° bis 24°C;
- 4) Wenn die Ladeprobleme bestehen bleiben, bringen Sie das Werkzeug, den Akku und das Ladegerät zu Ihrer lokalen Kundendienststelle.



- 
- 5) Dieser Akku sollte wieder aufgeladen werden, wenn er nicht mehr ausreichend Energie bei Arbeiten liefert, die zuvor problemlos durchgeführt werden konnten. Unter diesen Bedingungen NICHT WEITER VERWENDEN. Befolgen Sie dann die Schritte zum Aufladen. Sie können auch einen teilweise verbrauchten Akku jederzeit aufladen, ohne dass dies negative Auswirkungen auf den Akku hat.
  - 6) Leitende Fremdmaterialien, wie z. B. Schleifstaub, Metallspäne, Stahlwolle, Aluminiumfolie oder die Ansammlung von Metallpartikeln von den Hohlräumen des Ladegerätes fernhalten. Ziehen Sie den Netzstecker des Ladegerätes immer aus der Steckdose, wenn kein Akku in der Vertiefung steckt. Ziehen Sie den Netzstecker des Ladegeräts vor dem Reinigen aus der Steckdose.
  - 7) Das Ladegerät nicht einfrieren oder in Wasser oder andere Flüssigkeiten eintauchen.

#### **4.4 AKKUS**

**HINWEIS:** Um beste Ergebnisse zu erzielen, sollte der Akku vollständig aufgeladen sein.

##### **4.4.1 EINSETZEN UND ENTNEHMEN DES AKKUS (ABB. 8B)**

###### **EINSETZEN DES AKKUS IN DEN WERKZEUGGRIF**

- Richten Sie den Akku (M) an den Schienen im Griff des Werkzeugs aus (Abb. 8b) und schieben Sie ihn in den Griff, bis der Akku fest im Werkzeug sitzt und sichergestellt ist, dass er sich nicht lösen kann.

###### **ENTNAHME DES AKKUS AUS DEM WERKZEUGGRIF**

- Drücken Sie Akku-Löseknopf, und ziehen Sie den Akku kräftig aus dem Werkzeuggriff. Legen Sie den Akku wie im Abschnitt „Ladegeräte“ dieses Handbuchs beschrieben in das Ladegerät.

###### **EMPFEHLUNGEN FÜR DIE LAGERUNG**

- Ein idealer Lagerplatz ist kühl und trocken und nicht direktem Sonnenlicht sowie übermäßiger Hitze oder Kälte ausgesetzt. Für eine optimale Akkuleistung und Lebensdauer lagern Sie die Akkus bei Raumtemperatur, wenn sie nicht verwendet werden.
- Bei längerer Aufbewahrung sollte ein vollständig aufgeladener Akku an einem kühlen, trockenen Ort und außerhalb des Ladegeräts aufbewahrt werden, um optimale Ergebnisse zu erhalten.

**HINWEIS:** Akkus sollten nicht vollständig entladen aufbewahrt werden. Der Akku muss vor der Verwendung aufgeladen werden.

#### 4.4.2 AKKUS MIT LADESTANDSANZEIGE

Einige DEWALT-Akkus besitzen eine Ladestandsanzeige mit drei grünen LEDs, die den verbleibenden Ladestand des Akkus anzeigen. Die Ladestandsanzeige zeigt die ungefähren verbleibenden Ladezustände des Akkus wie folgt an:

Zum Betätigen der Ladestandsanzeige halten Sie die Taste für die Ladestandsanzeige gedrückt. Eine Kombination der drei grünen LEDs leuchtet auf und zeigt den verbleibenden Ladestand an. Wenn der verbleibende Ladestand im Akku nicht mehr ausreicht, um das Werkzeug zu verwenden, leuchtet die Ladestandsanzeige nicht auf und der Akku muss aufgeladen werden.

**HINWEIS:** Die Ladestandsanzeige ist nur eine Schätzung des verbleibenden Akku-Ladestands. Sie zeigt nicht die Funktionsfähigkeit des Werkzeugs an und unterliegt Unterschieden, die auf Bauteilen, Temperatur und Anwendungsart des Endbenutzers basieren. Für weitere Informationen zu Akku mit Ladestandsanzeige wenden Sie sich bitte an den Kundendienst unter 1-800-4-DEWALT (1-800-433-9258) oder besuchen Sie unsere Website [www.DEWALT.com](http://www.DEWALT.com).

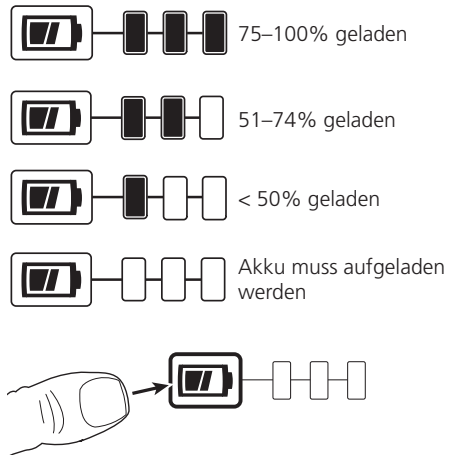



## 5. BEDIENUNGSSCHRITTE

Bei Speed-Befestigungswerkzeugen besteht das Mundstück immer aus drei Elementen: einer Mundstückbacke, einem Dorn und einer Dornfolgefeder. Alle drei Elemente sind auf das zu setzende Befestigungsmittel und auf die Lochgröße in der Anwendung abgestimmt.

 **WARNUNG:** Es ist wichtig, dass das Werkzeug mit dem richtigen Mundstück ausgestattet ist, um sowohl ein effektives Setzen des Befestigungsmittels als auch einen sicheren Betrieb des Werkzeugs zu gewährleisten. SICHERHEITSHINWEISE SORGFÄLTIG DURCHLESEN

 **WARNUNG:** Beachten Sie immer die Sicherheitsanweisungen und die geltenden Vorschriften.

 **WARNUNG:** Um die Gefahr schwerer Verletzungen zu mindern, trennen Sie den Akku ab, bevor Sie Einstellungen vornehmen oder Anbaugeräte oder Zubehör anbringen oder entfernen

 **WARNUNG:** Um die Gefahr schwerer Verletzungen zu mindern, beachten Sie **IMMER** die richtige Haltung der Hände.

 **WARNUNG:** Um die Gefahr schwerer Verletzungen zu mindern, halten Sie das Werkzeug **IMMER** sicher fest und seien Sie auf eine plötzliche Reaktion gefasst.

### 5.1 RICHTIGE HALTUNG DER HÄNDE

Bei der richtigen Haltung der Hände liegt eine Hand auf dem Haupthandgriff (j), siehe Abb. A. Das Werkzeug kann sowohl mit der linken als auch mit der rechten Hand bedient werden.

### 5.2 LADEN DES WERKZEUGS

- Sicherstellen, dass der mechanische Schieber angebracht und richtig am Werkzeug ausgerichtet ist
- Ausgewählte Mundstückbacken auf den Lauf des Werkzeugs schrauben.

- Die Mundstückbacken entweder, bei nockengesteuerten Backen, durch Drehen des Außenrings oder durch Drücken der Backenenden nach außen öffnen, wie unten links abgebildet.
- Den Akku mit dem Werkzeug verbinden.
- Wählen Sie den Nachlademodus und halten Sie den Auslöser >1 Sekunde lang gedrückt, bis das Werkzeug betätigt wird und die Arbeitsleuchte in Intervallen von 1 Sekunde zu blinken beginnt.
- Führen Sie den zuvor montierten Dorn, die Dornfolgefeder und die Befestigungsmittel in die Mundstückbacken ein, bis der Dorn vollständig auf den Dornanschlag zurückspringt. Es sollte ein kleines Stück des Befestigungsmittels aus den Mundstückbacken herausragen.
- Die Mundstückbacken abstützen, den Auslöser drücken und für >1s gedrückt halten, dann bewegt sich das Werkzeug in die Ausgangsposition. Sicherstellen, dass sich Dorn und Niete nicht zusammen mit dem Werkzeug bewegen
- Mundstückbacken schließen und sicherstellen, dass 1 Niet sichtbar ist. Zur Einstellung bei falscher Position siehe Abschnitt „Dorn“ (5.4).

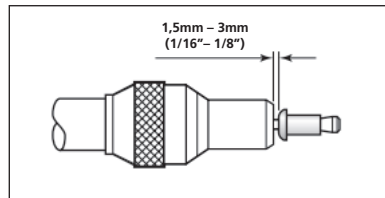
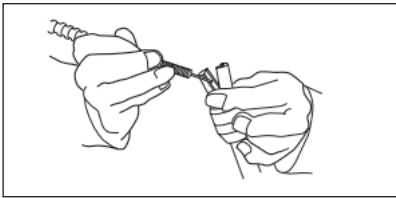

### 5.3 ENDBACKEN

#### 5.3.1 HERAUSNEHMEN DER PATRONE

- Sicherstellen, dass sich das Werkzeug in der Ausgangsposition befindet und der Dorn aus dem Werkzeug entfernt wurde.
- Patronenverriegelung nach vorne schieben, Patronenabdeckung nach oben drehen, um die Endbackenpatrone freizulegen
- Patronengriff anheben und Patrone nach oben vom Werkzeug weg schieben
- Zum Entfernen der Patrone gehen Sie in umgekehrter Reihenfolge vor

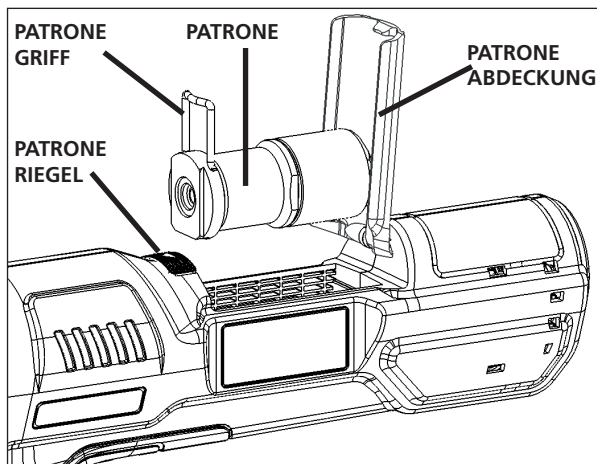

#### 5.3.2 AUSTAUSCH DER ENDBACKEN

- Sicherstellen, dass die Endbackenpatrone vom Werkzeug entfernt wurde
- Patronenkörper vorsichtig vertikal einklemmen, so dass die Endkappe nach oben zeigt
- Mit einem 30-mm-Schlüssel die Endkappe vom Patronenkörper abschrauben

- Patronenkörper aus der Klemme entfernen, Feder und Backenrevolver vom Körper abnehmen.
- Die Backen stecken im Backenrevolver, bei Bedarf austauschen.
- Zum Montieren gehen Sie in umgekehrter Reihenfolge vor. Beim Zusammenbau auf den korrekten Sitz der Backen achten.

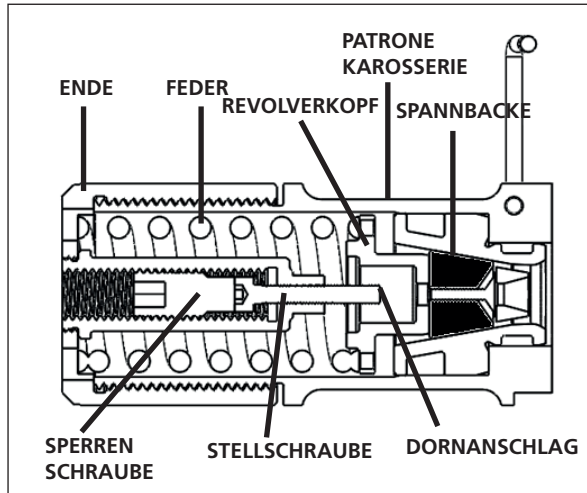

Hinweis: Dies ist eine Querschnittsansicht der Endbackenpatrone

#### 5.4 DORN



**WARNUNG:** Auch wenn bei normaler und korrekter Verwendung von Dornen naturgemäß ein geringer Verschleiß und Markierungen auftreten, müssen sie regelmäßig auf übermäßigem Verschleiß und Markierungen untersucht werden, wobei besonders auf den Kopfdurchmesser, den Klemmbereich der Endbacke des Schaftes oder auf starke Lochfraßbildung des Schaftes und jegliche Dornverzerrung zu achten ist. Dorne, die während der Verwendung versagen, könnten gewaltsam aus dem Werkzeug ausgestoßen werden. Es liegt in der Verantwortung des Kunden, dafür zu sorgen, dass die Dorne vor dem Auftreten von übermäßigem Verschleiß und stets vor der maximal empfohlenen Anzahl von Setzvorgängen ausgetauscht werden. Wenden Sie sich an Ihren Vertreter von STANLEY Engineered Fastening, der Ihnen diese Werte mitteilen kann, indem er die Räumadelkraft Ihrer Anwendung mit einem kalibrierten Testwerkzeug misst.

##### 5.4.1 LADEN EINES DORNS

- Einen Dorn durch die Papierhülle in das hintere Ende der Befestigungsmittel einsetzen.
- Die Dornfolgefeder auf den Dorn schieben und dabei auf die korrekte Ausrichtung achten, wie unten dargestellt
- Das hintere Ende des Dorns festhalten und die Papierhülle um die Befestigungsmittel herum abreißen.



#### 5.4.2 JUSTIEREN DES DORNANSCHLAGS

- Dorn aus dem Werkzeug entfernen und sicherstellen, dass sich das Werkzeug in der Ausgangsposition befindet.
- Endbackenpatrone entfernen
- Die Verriegelungsschraube, die von der Stirnseite der Endkappe her zugänglich ist, vollständig entfernen; siehe Abbildung in Abschnitt 5.3.2
- Die Stellschraube mit einem 3 mm-Sechskantschlüssel justieren.
- Verriegelungsschraube nach Einstellung der Stellschraube wieder einsetzen.

## 6. WARTUNG DES WERKZEUGS

### 6.1 HÄUFIGKEIT DER WARTUNG

Element	Häufigkeit
Allgemeine Werkzeugüberprüfung	Täglich
Dorn auf Verschleiß/Beschädigung überprüfen	Täglich
Mundstückbacken prüfen und reinigen	Täglich oder nach 10.000 Befestigungsvorgängen
OP-Ring an Schraube prüfen und entfetten	Wöchentlich
Endbacken entfernen, inspizieren und reinigen	Wöchentlich
Verschlossene Komponenten der Schmierantriebsbaugruppe vollständig demontieren, austauschen und schmieren	Alle 500.000 Setzvorgänge oder jährlich*

\*Wenden Sie sich zum Ausfüllen an eine autorisierte Kundendienststelle

### 6.2 REINIGUNG



**Tragen Sie bei der Reinigung der Geräte IMMER zugelassenen Augenschutz**

#### 6.2.1 AUSSENSEITE DES WERKZEUGS

Halten Sie die Lüftungsöffnung des borstenlosen Motors frei von Staub und Schmutz. Wenn nötig, benutzen Sie ein weiches, feuchtes Tuch, um Staub und Schmutz von den Lüftungsöffnungen zu entfernen.



**WARNUNG:** Tragen Sie bei diesen Arbeiten zugelassenen Augenschutz und eine zugelassene Staubmaske.



**WARNUNG:** Verwenden Sie niemals Lösungsmittel oder andere scharfe Chemikalien für die Reinigung der nichtmetallischen Teile des Gerätes. Diese Chemikalien können das in diesen Teilen verwendete Kunststoffmaterial aufweichen. Verwenden Sie ein nur mit Wasser und einer milden Seife befeuchtetes Tuch. Achten Sie darauf, dass niemals Flüssigkeiten in das Werkzeug eindringen. Tauchen Sie niemals irgendein Teil des Werkzeugs in eine Flüssigkeit.

#### 6.2.2 SICHTPRÜFUNG

Inspizieren Sie das Werkzeug auf Folgendes:

- Schäden an Griffen, Lauf und Mundstückbacken
- Lockere Komponenten und Schrauben
- Jegliche Ölflecken auf den Gehäusen
- Abschälen der Spritzform (Gummigriff)
- Verstopfung der Ausblasöffnungen
- Unleserliche oder fehlende Warnschilder

### 6.3 REINIGUNGSANWEISUNGEN FÜR LADEGERÄTE



**WARNUNG:** Stromschlaggefahr. Trennen Sie das Ladegerät von der Wechselstromsteckdose, bevor Sie es reinigen.

Schmutz und Fett an der Außenseite des Ladegeräts können mit einem Tuch oder einer weichen, nicht-metallischen Bürste entfernt werden.

Verwenden Sie **KEIN** Wasser oder Reinigungslösungen

### 6.4 ERSATZTEILE – WERKZEUG

Für Verbrauchsmaterialien wie Mundstück, mechanische Schieber, Dorne und Folgefedern verweisen wir auf die Zubehörhandbücher, die Sie auf unserer Website finden:

<https://www.STANLEYEngineeredFastening.com/resource-center/document-library>

Nachfolgend finden Sie eine Liste der verfügbaren Werkzeuersatzteile

Teilenummer	Beschreibung	Menge pro Werkzeug
07151-00403	Endbacke	1 Set (2 St.)
75000-02112	Schild – Hubumschalter	1
75000-02209	OP-Ring	1
75000-02400	Endbackenpatrone	1
75000-02505	Endbackenabdeckung	1
75000-02507	Aufnahme	1
75000-02509	Abdeckungsstift	1

Wenden Sie sich für den Austausch anderer nicht konformer Werkzeugteile an Ihre örtliche Kundendienststelle, die Ihnen weitere Unterstützung und Beratung bietet.

### 6.5 AUFLADBARER AKKU

Der Akkupack mit langer Lebensdauer muss wieder aufgeladen werden, wenn er nicht mehr ausreichend Energie bei Arbeiten liefert, die vorher problemlos durchgeführt werden konnten. Am Ende seiner technischen Lebensdauer entsorgen Sie ihn bitte umweltgerecht.

- Lassen Sie den Akkupack sich vollständig entladen und entfernen Sie ihn dann vom Werkzeug
- Li-Ionen-Zellen sind recycelbar. Geben Sie sie bei Ihrem Händler oder bei einer kommunalen Recycling-Sammelstelle ab. Dort werden die gesammelten Akkupacks recycelt oder ordnungsgemäß entsorgt.

### 6.6 UMWELTSCHUTZ



Abfalltrennung. Dieses Produkt darf nicht mit normalem Haushaltsabfall entsorgt werden.

Wenn Sie eines Tages feststellen, dass Ihr STANLEY Engineered Fastening®-Produkt ersetzt werden muss oder Sie es nicht mehr benötigen, entsorgen Sie es nicht mit dem normalen Haushaltsabfall. Führen Sie dieses Produkt der Abfalltrennung zu.

Die separate Entsorgung von Gebrauchsgüterprodukten und Verpackungen ermöglicht das Recycling und die Wiederverwendung der Stoffe. Die Wiederverwendung von Recyclingstoffen hilft, Umweltverschmutzung zu vermeiden und mindert die Nachfrage nach Rohstoffen.

Lokale Vorschriften regeln möglicherweise die getrennte Entsorgung von Elektroprodukten und Haushaltsabfall an kommunalen Entsorgungsstellen oder beim Einzelhändler, wenn Sie ein neues Produkt kaufen.

Die nächstgelegene autorisierte Kundendienststelle erfahren Sie bei Ihrer örtlichen STANLEY Engineered Fastening®-Händler unter der in dieser Betriebsanleitung angegebenen Adresse.

Alternativ erhalten Sie eine Liste der autorisierten STANLEY Engineered Fastening®-Kundendienstwerkstätten und vollständige Informationen über unseren Kundendienst im Internet unter: [www.STANLEYEngineeredFastening.com](http://www.STANLEYEngineeredFastening.com)

## 7. EC-KONFORMITÄTSERKLÄRUNG

Maschinenrichtlinie 2006/42/EG

Übersetzung der Originalanleitung

Wir, **Avdel UK Limited; Stanley House, Works Road, Letchworth Garden City, Hertfordshire, SG6 1JY, GROSSBRITANNIEN**, erklären in unserer alleinigen Verantwortung, dass das Produkt:

<b>Beschreibung</b>	Speed-Nietwerkzeug mit Akku
<b>Marke/Modell</b>	STANLEY Assembly Technologies 75000-02000
<b>Seriennr.</b>	

Entspricht den EG-Richtlinien 2014/30/EU, 2011/65/EU, 2006/42/EG und den folgenden harmonisierten Normen

### Sicherheit:

Maschinenrichtlinie

2006/42/EC: EN 62841-1:2015

### EMV:

EMV-Richtlinie

2014/30/EU: EN 55014-1:2017  
EN 55014-2:2015

### RoHS:

2011/65/EU: EN 63000:2018

Die technische Dokumentation wird in Übereinstimmung mit Anhang 1, Abschnitt 1.7.4.1 zusammengestellt, und zwar in Übereinstimmung mit der folgenden Richtlinie: 2006/42/EC Maschinenrichtlinie (Verordnungen 2008 Nr. 1597 - Bereitstellung von Richtlinien zur Maschinsicherheit).

Der Unterzeichner gibt diese Erklärung ab im Namen von STANLEY Assembly Technologies  
Europa



**A. K. Seewraj**

**Director of Engineering - UK**

Avdel UK Limited;  
Stanley House, Works Road, Letchworth Garden City, Hertfordshire,  
SG6 1JY, GROSSBRITANNIEN

**Ort der Ausstellung** Letchworth Garden City, UK

**Datum der Ausstellung** 07.07.2020



Diese Maschine entspricht der Maschinenrichtlinie  
2006/42/EC.

 DEKRA



**STANLEY**  
Engineered Fastening

---

## 8. SCHÜTZEN SIE IHRE INVESTITION

### 8.1 STANLEY ENGINEERED FASTENING GARANTIE FÜR ELEKTROWERKZEUGE

STANLEY Engineered Fastening garantiert, dass dieses Werkzeug sorgfältig hergestellt wurde und dass es bei normalem Gebrauch und Service für einen Zeitraum von einem (1) Jahr frei von Mängeln in Material und Verarbeitung sind. Diese Garantie gilt nur für den ursprünglichen Käufer des Werkzeugs und für die ursprüngliche Nutzung.

#### **Ausschlüsse:**

##### **Normaler Verschleiß**

Regelmäßige Wartung, Reparatur und Ersatzteilbedarf aufgrund normaler Abnutzung sind von der Garantie ausgeschlossen.

##### **Missbrauch und Fehlbedienung.**

Defekte oder Schäden, die durch unsachgemäßen Betrieb, Lagerung, Missbrauch oder Fehlbedienung, Unfall oder Nachlässigkeit entstehen, sowie physische Schäden sind von der Garantie ausgeschlossen.

##### **Unbefugte Wartung oder Änderung.**

Defekte oder Schäden, die auf irgendeine Weise durch Kundendienst, Prüfung, Einstellung, Installation, Wartung, Änderung oder Modifikation entstehen, die von anderen Stellen als von STANLEY Engineered Fastening oder einer autorisierten Kundendienststelle vorgenommen wurden, sind von der Garantie ausgeschlossen.

Alle anderen Garantien, ob ausdrücklich oder impliziert, einschließlich Garantien der Marktgängigkeit oder Eignung für einen bestimmten Zweck, sind ausgeschlossen.

Sollte dieses Werkzeug die Garantiebedingungen erfüllen, bringen Sie es unverzüglich zu einer autorisierten Kundendienststelle an einem Standort in Ihrer Nähe. Für eine Liste der autorisierten STANLEY Engineered Fastening-Kundendienststellen in den USA oder Kanada rufen Sie uns gebührenfrei an unter: (877)364 2781.

Von außerhalb der USA und Kanada besuchen Sie unsere Website

**[www.STANLEYEngineeredFastening.com](http://www.STANLEYEngineeredFastening.com),**

wo Sie eine Filiale von STANLEY Engineered Fastening in Ihrer Nähe finden.

STANLEY Engineered Fastening wird dann kostenlos alle Teile austauschen, die von uns aufgrund von fehlerhaftem Material oder Verarbeitung als defekt festgestellt wurden und das Werkzeug mit bezahlten Versandkosten zurücksenden. Das ist unsere einzige Verpflichtung unter dieser Garantie. In keinem Fall ist STANLEY Engineered Fastening haftbar für irgendwelche Folge- oder speziellen Schäden, die aus dem Kauf oder der Verwendung dieses Werkzeugs entstehen.

### 8.2 REGISTRIEREN SIE IHR SPEED-BEFESTIGUNGSWERKZEUG ONLINE

Um Ihre Garantie online zu registrieren, besuchen Sie uns unter:

[www.STANLEYEngineeredFastening.com/popavdel-powertools/warranty-card](http://www.STANLEYEngineeredFastening.com/popavdel-powertools/warranty-card)

Vielen Dank, dass Sie sich für ein Werkzeug von STANLEY Engineered Fastening STANLEY Assembly Technologies entschieden haben.



## 9. FEHLERSUCHANLEITUNG

Symptom	Ursache	Abhilfe
Werkzeug arbeitet nicht, wenn Auslöser gedrückt wird.	Akku ist schadhaft.	Akku ersetzen.
	Akku ist nicht voll geladen.	Akku aufladen (4.3.1)
	Akku sitzt nicht richtig.	Nehmen Sie den Akku heraus und setzen ihn wieder ein. Setzen Sie das Werkzeug in die Grundstellung zurück.
	Der Akku hat wegen dauernder Anwendung oder Schaden die Betriebstemperaturgrenze erreicht.	Nehmen Sie den Akku heraus und lassen Sie ihn abkühlen. Bauen Sie den Akku ein und setzen das Werkzeug in die Grundstellung zurück.
	Endbackenpatrone nicht erkannt	Endbackenpatrone in das Werkzeug einsetzen
	LED blinkt (1s-Intervalle)	Werkzeug ist im Nachlademodus. Auslöser für >1s gedrückt halten, um es auf die Ausgangsposition zurückzusetzen
	Endbackenpatronenabdeckung offen	Patronenabdeckung schließen und mit dem Patronenriegel verschließen
Werkzeug kehrt nicht in die Grundstellung zurück, wenn der Auslöser losgelassen wird.	Elektrische Störung.	Nehmen Sie den Akku heraus, warten Sie 2 Sekunden, und setzen Sie ihn dann wieder ein. Werkzeug durch Betätigen des Auslösers in die Grundstellung zurücksetzen (4.2.2)
Der Hubwahlschalter dreht sich nicht	Werkzeug nicht in Grundstellung (im Nachlademodus steckengeblieben)	Ziehen Sie den Auslöser für >1s, bis die LED in regelmäßigen Abständen von 1 Sekunde blinkt. Positionieren Sie den Dorn, ziehen Sie den Auslöser für >1s, um das Werkzeug in die Grundstellung zurückzubringen.
		Auslöser im Nachlademodus schnelles doppelt antippen, um das Werkzeug in die Grundstellung zurückzubringen
	Akku in der Mitte des Hubs aus dem Werkzeug entfernt (Werkzeug steckt im Setzmodus fest)	Mit dem Werkzeug im Setzmodus den Akku wieder in das Werkzeug einsetzen und zur Betätigung den Auslöser ziehen.
	Werkzeugüberlastung in der Anwendung (Setzmodus)	Anwendung (Lochgrößen, Blechdicken) nach Spezifikation prüfen. Im Setzmodus den Auslöser <0,5 Sekunden ziehen und dann loslassen, um zur Grundstellung zurückzukehren.
	Werkzeug steckt in der Anwendung fest (Werkzeug steckt im Setzmodus fest)	Dorn muss zerstört werden, um das Werkzeug freizugeben. (Dornkopf abschleifen)

Symptom	Ursache	Abhilfe
Werkzeug setzt keine Befestigungsmittel	Akku ist schadhaft.	Akku ersetzen.
	Akkuladung ist niedrig	Akku aufladen
	Hohe Räumnadelbelastung	Griffigkeit des Befestigungsmittels und die Größe des Anwendungslochs prüfen
	Auf richtige Größe des Dorns prüfen	
	Abgenutzte oder gebrochene Backen	Neue Endbacken (5.3.2)
	Abgenutzte oder gebrochene Mundstückbacken	Neue Mundstückbacken
Kupplungsgeräusch beim Setzen von Befestigungsmitteln	Werkzeugüberlastung in der Anwendung	Anwendung (Lochgrößen, Blechdicken) nach Spezifikation prüfen.
Kupplungsgeräusch, Werkzeug lässt sich nicht betätigen	Lebensdauer der Kupplung erreicht	Akku entfernen, Werkzeug zur Wartung an die nächste STANLEY-Kundendienststelle schicken
„Dornschlupf“ – die Backen greifen den Dorn nicht	Abgenutzte oder verschmutzte Endbacken	Bei Bedarf reinigen oder erneuern (5.3.2)
	Feder in Patrone gebrochen	Bei Bedarf ersetzen (5.3)
Dorn kann beim Nachladen nicht eingesetzt werden Backen lassen Dorn nicht los	Antriebsmechanismus driftet	OP-Dichtung am Kugelgewindetrieb austauschen
	Endbacken stecken zusammen	Bei Bedarf reinigen oder erneuern (5.3)
Endbacken bleiben offen	Werkzeug ist in offener Position	Ziehen Sie den Auslöser für >1s, bis die LED in regelmäßigen Abständen von 1 Sekunde blinkt. Positionieren Sie den Dorn, ziehen Sie den Auslöser für >1s, um das Werkzeug in die Grundstellung zurückzubringen.
	Endbackenpatrone falsch montiert	Sicherstellen, dass die Montage der Endbacken korrekt ist (5.3.2)
Endbackenpatrone kann nicht entfernt werden	Dorn steckt noch im Werkzeug	Anweisungen zum Entfernen des Dornes befolgen (Rückseite von 5.2)
	Werkzeug ist in offener Position	Siehe Hinweise zum Werkzeug in offener Position

Symptom	Ursache	Abhilfe
Befestigungsmittel werden nicht durch die Mundstückbacken geführt	Abgenutzte Endbacken	Endbacken austauschen (5.3)
	Falsche Ausrichtung des Schiebers	In korrekter Ausrichtung wieder anbringen (4.2.3)
	Falsche Mundstückbacken	Korrekte Mundstückbacken anbringen
	Dornfolgefeder nicht montiert	Richtige Dornfolgefeder montieren
	Falscher Spalt zwischen Befestigungsmittelkopf und Mundstückbacken im geschlossenen Zustand	Spalt auf 1,5mm – 3mm (1/16" – 1/8") einstellen (5.2)
	Schieber steckt fest	Schieber reinigen und ölen Laufbohrung auf Ablagerungen prüfen
	Schwache äußere Feder um Schieber	Schieber erneuern (4.2.3)
	Falsche Dornfolgefeder eingebaut	Richtige Dornfolgefeder montieren
	Ansammlung von Ablagerungen in Mundstückbacken	Mundstückbacken reinigen, eine kleine Menge lithiumbasiertes Fett auf die inneren Kontaktflächen auftragen
Übermäßiger Verschleiß der Endbacke	Hohe Räumnadelbelastung	Größe und Dicke der Anwendungsbohrungen und die Griffigkeit des Befestigungsmittels prüfen
Mehrere Befestigungsmittel werden gleichzeitig zugeführt	Dornschlupf	Prüfung wie unter ‚Dornschlupf‘
	Falscher Spalt zwischen Befestigungsmittelkopf und Mundstückbacken beim Laden	Spalt auf 1,5mm – 3mm (1/16" – 1/8") einstellen

\*Andere Symptome sollten Ihrem örtlichen Vertreter von STANLEY Engineered Fastening oder Ihrem Reparaturzentrum gemeldet werden.

---

©2020 STANLEY Black & Decker

Tutti i diritti riservati.

Le informazioni riportate in questo manuale non possono essere riprodotte e/o rese pubbliche in alcun modo e con alcun mezzo (elettronico o meccanico) senza la preventiva ed esplicita autorizzazione scritta di STANLEY Engineered Fastening. Le informazioni fornite si basano su dati noti al momento dell'uscita sul mercato del prodotto. STANLEY Engineered Fastening persegue una politica di costante miglioramento dei propri prodotti, pertanto essi possono essere soggetti a modifiche. Le informazioni qui riportate sono applicabili al prodotto così come è stato fornito da STANLEY Engineered Fastening, pertanto STANLEY Engineered Fastening non può essere ritenuta responsabile a fronte di eventuali danni derivanti da possibili deviazioni dalle specifiche originali del prodotto.

Le informazioni disponibili sono state redatte con la massima cura, tuttavia STANLEY Engineered Fastening declina ogni responsabilità per quanto riguarda eventuali errori presenti nelle informazioni e le relative conseguenze. STANLEY Engineered Fastening non accetta alcuna responsabilità per danni derivanti da attività svolte da terzi. L'utilizzo di nomi operativi, nomi commerciali, marchi registrati, ecc. da parte di STANLEY Engineered Fastening non dovrà essere considerato libero, ai sensi della legislazione vigente in materia di protezione dei marchi.

## CONTENUTO

<b>1. DEFINIZIONI DI SICUREZZA.....</b>	<b>86</b>
1.1 AVVERTENZE DI SICUREZZA GENERALI PER GLI ELETTROUTENSILI .....	86
1.2 ETICHETTE E SIMBOLI .....	89
1.3 BATTERIE E CARICABATTERIE.....	91
<b>2. SPECIFICHE .....</b>	<b>94</b>
2.1 DATI TECNICI.....	94
2.2 CONTENUTO DELLA CONFEZIONE.....	95
2.3 COMPATIBILITÀ DEI DISPOSITIVI DI FISSAGGIO .....	95
2.4 ELENCO DEI COMPONENTI PRINCIPALI (FIG. A.).....	96
2.5 ACCESSORI OPZIONALI.....	96
<b>3. USO E INSTALLAZIONE DELLA RIVETTATRICE .....</b>	<b>96</b>
3.1 DESTINAZIONE D'USO .....	96
<b>4. ISTRUZIONI D'USO .....</b>	<b>97</b>
4.1 BATTERIA .....	97
4.2 CARATTERISTICHE DELLA RIVETTATRICE.....	97
4.3 CARICABATTERIE .....	100
4.4 PACCHI BATTERIA .....	102
<b>5. PROCEDURA OPERATIVA .....</b>	<b>103</b>
5.1 POSIZIONE CORRETTA DELLE MANI .....	103
5.2 CARICAMENTO DELLA RIVETTATRICE .....	104
5.3 GANASCE POSTERIORI.....	104
5.4 MANDRINO .....	105
<b>6. MANUTENZIONE DELLA RIVETTATRICE .....</b>	<b>106</b>
6.1 FREQUENZA DI MANUTENZIONE .....	106
6.2 PULIZIA.....	106
6.3 ISTRUZIONI PER LA PULIZIA DEL CARICABATTERIE .....	107
6.4 RICAMBI DELLA RIVETTATRICE .....	107
6.5 PACCO BATTERIA RICARICABILE .....	107
6.6 TUTELA AMBIENTALE .....	107
<b>7. DICHIARAZIONE DI CONFORMITÀ CE.....</b>	<b>108</b>
<b>8. PROTEGGETE IL VOSTRO INVESTIMENTO .....</b>	<b>109</b>
8.1 GARANZIA PER GLI ELETTROUTENSILI DI STANLEY ENGINEERED FASTENING .....	109
8.2 REGISTRAZIONE ONLINE DELLA RIVETTATRICE PER RIVETTI A INSERIMENTO RAPIDO .....	110
<b>9. GUIDA ALLA RISOLUZIONE DEI PROBLEMI .....</b>	<b>111</b>



Questo manuale di istruzioni deve essere letto dalla persona che installa o utilizza l'utensile, con particolare attenzione alle avvertenze e istruzioni di sicurezza riportate di seguito.

## 1. DEFINIZIONI DI SICUREZZA

Le definizioni riportate di seguito descrivono il livello di criticità di ciascuna indicazione. Leggere attentamente il manuale, prestando attenzione a questi simboli.



**PERICOLO:** indica una situazione di pericolo imminente che, se non evitata, provoca lesioni personali gravi o addirittura letali.



**AVVERTENZA:** indica una situazione potenzialmente pericolosa che, se non evitata, potrebbe causare lesioni personali gravi o addirittura letali.



**ATTENZIONE:** indica una situazione potenzialmente pericolosa che, se non evitata, potrebbe provocare lesioni personali di gravità lieve o media.



(Il simbolo da solo) Indica un messaggio relativo alla sicurezza.

**AVVISO:** indica una situazione non in grado di causare lesioni personali, ma che, se non evitata, potrebbe provocare danni materiali.



Evidenzia il rischio di scossa elettrica



Evidenzia il rischio d'incendio

**L'uso o la manutenzione impropri di questo prodotto potrebbero causare gravi danni a persone e cose. Leggere attentamente le avvertenze e le istruzioni per l'uso prima di utilizzare questo prodotto. Durante l'uso degli elettrodomestici è sempre necessario seguire le precauzioni di sicurezza di base per ridurre il rischio di lesioni alle persone.**

Scollare la spina dalla presa di corrente e/o il pacco batteria dall'elettrodomestico prima di regolarlo, sostituirne gli accessori o ripararlo. Queste misure di sicurezza preventive riducono il rischio di azionare l'elettrodomestico accidentalmente.

- Non utilizzare questo prodotto per scopi diversi dall'uso previsto per l'installazione di dispositivi di fissaggio STANLEY Engineered Fastening.
- Utilizzare solo componenti, dispositivi di fissaggio e accessori raccomandati dal produttore
- Usare l'elettrodomestico esclusivamente con i pacchi batteria appositamente indicati
- 

### 1.1 AVVERTENZE DI SICUREZZA GENERALI PER GLI ELETTRODOMESTICI



**AVVERTENZA!** Leggere attentamente tutte le avvertenze, istruzioni, illustrazioni e specifiche fornite con l'apparecchio. L'inosservanza delle istruzioni seguenti può dar luogo a scosse elettriche, incendi e/o gravi lesioni personali.

#### CONSERVARE TUTTE LE AVVERTENZE E LE ISTRUZIONI PER CONSULTAZIONI SUCCESSIVE

Il termine "elettrodomestico" utilizzato nelle avvertenze fa riferimento sia agli utensili alimentati tramite la rete elettrica (con cavo) sia a quelli alimentati a batteria (senza cavo).

##### 1.1.1 SICUREZZA DELL'AREA DI LAVORO

- a) **Mantenere l'area di lavoro pulita e ben illuminata.** Gli ambienti disordinati o scarsamente illuminati favoriscono gli incidenti.
- b) **Evitare di usare gli elettrodomestici in ambienti esposti a rischio di esplosione, ad esempio in presenza di liquidi, gas o polveri infiammabili.** Gli elettrodomestici generano scintille che possono provocare l'accensione di polveri o fumi.

- 
- c) **Durante l'uso di un elettrotensile, tenere lontani i bambini e le altre persone presenti nelle vicinanze. Eventuali distrazioni possono provocare la perdita di controllo.**

#### 1.1.2 SICUREZZA ELETTRICA

- a) **Le spine dell'elettrotensile devono essere adatte alla presa di corrente. Non modificare la spina in alcun modo. Non utilizzare spine con adattatore con gli elettrotensili dotati di messa a terra. Per ridurre il rischio di scossa elettrica evitare di modificare le spine e utilizzare sempre le prese appropriate.**
- b) **Evitare il contatto del corpo con superfici collegate a terra, quali tubature, termosifoni, fornelli e frigoriferi. Se il proprio corpo è collegato a terra, il rischio di scossa elettrica aumenta.**
- c) **Non esporre gli elettrotensili alla pioggia o all'umidità. L'eventuale penetrazione di acqua all'interno dell'elettrotensile, aumenta il rischio di scossa elettrica.**
- d) **Non utilizzare il cavo di alimentazione in modo improprio. Non spostare, tirare o scollegare mai l'elettrotensile dalla presa di corrente tirandolo dal cavo. Tenere il cavo di alimentazione lontano da fonti di calore, olio, bordi taglienti o parti in movimento. Se il cavo è danneggiato o impigliato, il rischio di scossa elettrica aumenta.**
- e) **Se l'elettrotensile viene utilizzato all'aperto, usare esclusivamente prolunghe omologate per l'impiego all'esterno. L'uso di un cavo elettrico adatto per esterni riduce il rischio di scossa elettrica.**
- f) **Se non è possibile evitare di lavorare in una zona umida, collegare l'elettrotensile a una rete elettrica protetta da un interruttore differenziale (RCD). L'uso di un interruttore differenziale riduce il rischio di scossa elettrica.**

#### 1.1.3 SICUREZZA PERSONALE

- a) **Quando si utilizza un elettrotensile tenere gli occhi aperti, prestare attenzione a quello che si sta facendo e utilizzare il buon senso. Non utilizzare un elettrotensile quando si è stanchi o sotto l'effetto di sostanze stupefacenti, alcol o farmaci. Un attimo di distrazione durante l'utilizzo di un elettrotensile può causare gravi infortuni personali.**
- b) **Usare dispositivi di protezione individuale. Utilizzare sempre dispositivi di protezione per gli occhi. L'uso dei dispositivi di protezione, quali mascherine antipolvere, scarpe antinfortunistiche antiscivolo, elmetti o protezioni auricolari in condizioni opportune consente di ridurre le lesioni alle persone.**
- c) **Prevenire l'avvio accidentale. Accertarsi che l'interruttore di accensione/spegnimento sia nella posizione di spegnimento, prima di collegare l'elettrotensile alla rete elettrica e/o alla batteria, di prenderlo in mano o di trasportarlo. Per non esporsi al rischio di incidenti, non trasportare l'elettrotensile tenendo le dita sull'interruttore di accensione/spegnimento e non collegarlo a una fonte di alimentazione elettrica con l'interruttore acceso.**
- d) **Prima di accendere l'elettrotensile, rimuovere eventuali chiavi o utensili di regolazione. Un attrezzo di regolazione o una chiave inseriti su una parte rotante dell'elettrotensile può provocare lesioni alle persone.**
- e) **Non sporgersi. Mantenere sempre un appoggio e un equilibrio adeguati. In tal modo è possibile avere un migliore controllo dell'elettrotensile nelle situazioni imprevedibili.**
- f) **Indossare indumenti adeguati. Non indossare abiti lenti o gioielli. Tenere capelli e indumenti lontano dalle parti in movimento. Gli indumenti larghi, i gioielli o i capelli lunghi possono rimanere impigliati nelle parti mobili.**
- g) **Per gli elettrotensili provvisti di attacchi per il collegamento di dispositivi di aspirazione o di raccolta delle polveri, assicurarsi che questi ultimi siano installati e utilizzati correttamente. L'impiego di dispositivi per la raccolta delle polveri può ridurre i pericoli legati a queste ultime.**
- h) **Non lasciare che la familiarità acquisita dall'uso frequente degli elettrotensili induca a cedere alla tentazione di ignorare i principi di utilizzo sicuro degli stessi. Un'azione imprudente potrebbe provocare lesioni gravi in una frazione di secondo.**

---

#### 1.1.4 USO E CURA DELL'ELETTROUTENSILE

- a) **Non forzare l'elettROUTENSILE.** Utilizzare l'elettROUTENSILE corretto per il lavoro da eseguire. *L'elettROUTENSILE corretto funziona meglio e in maniera più sicura, se utilizzato alla velocità per cui è stato progettato.*
- b) **Non utilizzare l'elettROUTENSILE se l'interruttore non ne permette l'accensione o lo spegnimento.** *Qualsiasi elettROUTENSILE che non possa essere controllato tramite l'interruttore è pericoloso e deve essere riparato.*
- c) **Scollegare la spina dalla presa di corrente e/o togliere il pacco batteria (se rimovibile) dall'elettROUTENSILE prima di effettuare qualsiasi tipo di regolazione, cambiare gli accessori o riporlo.** *Queste misure di sicurezza preventive riducono il rischio di azionare l'elettROUTENSILE accidentalmente.*
- d) **Quando non vengono usati, gli elettROUTENSILI devono essere custoditi fuori dalla portata dei bambini. Non consentire l'uso di elettROUTENSILI a persone inesperte o che non abbiano letto questo manuale d'istruzioni.** *Gli elettROUTENSILI sono pericolosi in mano a persone inesperte.*
- e) **Sottoporre elettROUTENSILI e accessori a regolare manutenzione.** *Verificare che le parti mobili siano correttamente allineate e non inceppate, che non vi siano componenti rotti e che non sussistano altre condizioni che possano compromettere il funzionamento dell'elettROUTENSILE. Se l'elettROUTENSILE è danneggiato, farlo riparare prima dell'uso. Molti incidenti sono provocati da elettROUTENSILI non sottoposti a una corretta manutenzione.*
- f) **Tenere gli utensili da taglio affilati e puliti.** *La manutenzione corretta degli utensili da taglio con bordi affilati riduce le probabilità di inceppamento e ne facilita il controllo.*
- g) **Utilizzare l'elettROUTENSILE, gli accessori, le punte, ecc. in conformità alle presenti istruzioni, tenendo conto delle condizioni operative e del lavoro da eseguire.** *L'utilizzo dell'elettROUTENSILE per impieghi diversi da quelli previsti può provocare situazioni di pericolo.*
- h) **Mantenere le impugnature e le superfici di presa asciutte, pulite e senza tracce di olio o grasso.** *Impugnature e superfici di presa scivolose non consentono di maneggiare e controllare in modo sicuro l'elettROUTENSILE nel caso di imprevisti*

#### 1.1.5 USO E MANUTENZIONE DELLA BATTERIA

- a) **Caricare la batteria utilizzando esclusivamente il caricabatterie specificato dal fabbricante.** *Un caricabatterie adatto per un solo tipo di pacco batteria può comportare il rischio d'incendio se usato con un pacco batteria diverso.*
- b) **Usare l'elettROUTENSILE esclusivamente con i pacchi batteria appositamente indicati.** *L'impiego di pacchi batteria di tipo diverso potrebbe provocare il rischio di lesioni a persone e incendi.*
- c) **Se il pacco batteria non è utilizzato, tenerlo lontano da oggetti di metallo come fermagli, monete, chiavi, chiodi, viti o altri piccoli oggetti metallici che possono provocare un contatto dei terminali.** *Se i terminali della batteria dovessero essere cortocircuitati potrebbero provocare ustioni o un incendio.*
- d) **In condizioni di sovraccarico, dalla batteria potrebbe fuoriuscire del liquido: evitare il contatto. In caso di contatto, sciacquare con abbondante acqua. Se il liquido dovesse entrare a contatto con gli occhi rivolgersi anche a un medico.** *Il liquido che fuoriesce dalla batteria può causare irritazione o ustioni.*
- e) **Non utilizzare un pacco batteria o un utensile se danneggiati o modificati.** *Le batterie danneggiate o modificate potrebbero manifestare un comportamento imprevedibile con la possibilità di causare un'esplosione o un rischio di incendio.*
- f) **Non esporre un pacco batteria o un utensile al fuoco o a temperature troppo elevate.** *L'esposizione al fuoco o a una temperatura superiore a 130 °C potrebbe causare un'esplosione.*
- g) **Seguire tutte le istruzioni per la carica e non caricare il pacco batteria o l'elettROUTENSILE a temperature che non rientrino nell'intervallo di valori specificato nelle istruzioni.** *La carica impropria o a temperature al di fuori dell'intervallo specificato potrebbe danneggiare il pacco batteria e aumentare il rischio di incendio.*

### 1.1.6 ASSISTENZA

- a) **L'elettro utensile deve essere mantenuto e riparato da personale qualificato, che utilizzi ricambi originali identici alle parti da sostituire. In questo modo viene garantita la sua sicurezza.**
- b) **Non riparare mai i pacchi batteria danneggiati. Gli interventi di riparazione sui pacchi batteria devono essere eseguiti dal produttore o da fornitori di assistenza autorizzati.**

### 1.1.7 INFORMAZIONI DI SICUREZZA AGGIUNTIVE



**AVVERTENZA: non modificare MAI l'elettro utensile in alcun modo.** Se si dovessero apportare modifiche all'elettro utensile tutte le garanzie sarebbero annullate. Qualsiasi modifica può comportare il rischio che si verifichino danni alle cose e/o che l'utilizzatore subisca gravi lesioni.



**AVVERTENZA:** indossare **SEMPRE** occhiali di sicurezza. Gli occhiali da vista usati quotidianamente **NON** sono occhiali di sicurezza. Indossare inoltre una maschera facciale o una mascherina anti-polvere per le operazioni di installazione che producono polvere. **INDOSSARE SEMPRE DISPOSITIVI DI SICUREZZA CERTIFICATI:**

- Protezione per gli occhi
- Protezione dell'udito
- Protezione delle vie respiratorie



**AVVERTENZA:** durante l'uso dell'elettro utensile indossare sempre un dispositivo di protezione dell'udito corretto. *In determinate condizioni di utilizzo prolungato, il rumore generato da questo prodotto potrebbe contribuire alla perdita dell'udito.*



**ATTENZIONE:** quando non viene usato, appoggiare l'elettro utensile sul fianco su una superficie stabile, dove non vi sia rischio di inciamparvi o di farlo cadere. *Alcuni elettro utensili che utilizzano pacchi batteria di grandi dimensioni possono rimanere in piedi poggiando sul pacco batteria, ma potrebbero cadere facilmente. Alcuni elettro utensili che utilizzano pacchi batteria di grandi dimensioni possono rimanere in piedi poggiando sul pacco batteria, ma potrebbero cadere facilmente.*

- Non utilizzare questo prodotto per scopi diversi dall'uso previsto per l'installazione di dispositivi di fissaggio NeoBolt® STANLEY Engineered Fastening.
- Utilizzare solo componenti, dispositivi di fissaggio e accessori raccomandati dal produttore.
- **NON** abusare dell'elettro utensile, facendolo cadere o utilizzandolo come un martello.
- Mantenere l'impugnatura dell'utensile asciutta, pulita e priva di olio e grasso.
- Non lasciare mai incustodito l'elettro utensile quando è in funzione e scollegare la batteria quando non viene usato.
- Tenere le mani lontane dal grilletto di azionamento prima di collegare l'elettro utensile alla rete elettrica e/o alla batteria, di prenderlo in mano o di trasportarlo.
- **NON** azionare l'utensile dirigendolo verso altre persone.
- **NON** adoperare l'utensile con il cannotto porta-naselli rimosso.
- Evitare l'ingresso di sporcizia e corpi estranei dalle fessure di ventilazione dell'utensile, per evitare malfunzionamenti dello stesso.

## 1.2 ETICHETTE E SIMBOLI

### RIFERIMENTI SULLA RIVETTATRICE

**POSIZIONE DEL NUMERO DI SERIE:** Il numero di serie è riportato sulla base della rivettatrice ((m) nella Fig. H) ed è visibile solo una volta rimossa la batteria (g) dall'utensile.

**POSIZIONE DEL CODICE DATA:** Il codice data (n), che comprende anche l'anno di fabbricazione, è stampato nell'etichetta del numero di serie: **MM2020xxx**



## ETICHETTE SULLA RIVETTATRICE, SUL CARICABATTERIE E SUL PACCO BATTERIA

In aggiunta ai pittogrammi utilizzati in questo manuale, sulle etichette applicate sulla rivettatrice, sul caricabatterie e sul pacco batteria compaiono i pittogrammi seguenti.



Leggere tutta la documentazione



Non caricare pacchi batteria danneggiati



Leggere tutta la documentazione



Non esporre all'acqua.



Indossare un dispositivo di protezione per gli occhi



Far sostituire immediatamente i cavi difettosi.



Indossare un dispositivo di protezione delle vie respiratorie



Caricare esclusivamente a temperature comprese tra 4 °C e 40 °C.



Indossare un dispositivo di protezione dell'udito



Smaltire il pacco batteria con la dovuta attenzione per l'ambiente.



Batteria in carica.



Non bruciare il pacco batteria.



Batteria carica.



Carica i pacchi batterie agli ioni di litio.



Ritardo per pacco batteria caldo/freddo.



Per conoscere la durata della carica, vedere i Dati tecnici.



Batteria o caricabatterie difettosi.



Solo per uso in ambienti interni.



Problema della linea elettrica



Simbolo di pericolo di scossa elettrica



Non testare con oggetti conduttivi



Caricare i pacchi batteria DEWALT esclusivamente con i caricabatterie DEWALT specifici. Caricare pacchi batteria diversi dalle batterie DEWALT designate con un caricabatterie DEWALT potrebbe farli incendiare o provocare altre situazioni pericolose.



Radiazioni visibili. Non fissare la luce.

### 1.3 BATTERIE E CARICABATTERIE

*Al momento dell'acquisto, il pacco batteria non è completamente carico. Prima di utilizzare il pacco batteria e il caricabatterie leggere le istruzioni di sicurezza riportate di seguito e seguire le procedure di carica descritte. Al momento di ordinare pacchi batteria di ricambio, assicurarsi di indicare il codice di catalogo e la tensione.*

*Questa rivettatrice utilizza un caricabatterie DEWALT. Assicurarsi di leggere tutte le istruzioni di sicurezza prima di utilizzare il caricabatterie. Consultare la tabella riportata alla fine di questo manuale per verificare la compatibilità dei caricabatterie e dei pacchi batteria.*

**LEGGERE TUTTE LE ISTRUZIONI DI SICUREZZA**

### 1.3.1 ISTRUZIONI DI SICUREZZA IMPORTANTI PER TUTTI I PACCHI BATTERIA



**AVVERTENZA:** leggere tutte le avvertenze e le istruzioni di sicurezza riguardanti il pacco batteria, il caricabatterie e l'elettro utensile. L'inosservanza delle istruzioni seguenti può dar luogo a scosse elettriche, incendi e/o gravi lesioni personali.

- **Non caricare o utilizzare il pacco batteria in ambienti con atmosfera esplosiva, come quelli in cui sono presenti liquidi, gas o polveri infiammabili.** *L'inserimento o la rimozione della batteria dal caricabatterie potrebbe provocare l'ignizione di polvere o fumi.*
- **Non forzare il pacco batteria nel caricabatterie. Non modificare il pacco batteria in modo da inserirlo in un caricabatterie non compatibile, perché esso potrebbe rompersi e provocare gravi lesioni personali.** *Consultare la tabella riportata alla fine di questo manuale per la compatibilità di batterie e caricabatterie.*
- Caricare i pacchi batteria esclusivamente con caricabatterie DEWALT specifici.
- **NON spruzzare o immergere in acqua o in altri liquidi.**
- **Non immagazzinare né utilizzare la rivettatrice e il pacco batteria in luoghi in cui la temperatura raggiunge o supera 40 °C (104 °F) (come all'interno di capannoni o costruzioni in lamiera in estate).** *Per una conservazione ottimale dei pacchi batteria riporli in luogo fresco e asciutto.*
- **NOTA: non conservare le batterie all'interno di un utensile con il grilletto di azionamento bloccato nella posizione di accensione (ON). Non fissare mai il grilletto di azionamento con del nastro adesivo in posizione ON.**
- **NON bruciare il pacco batteria anche se è seriamente danneggiato o completamente esaurito.** *Il pacco batteria può esplodere se gettato nel fuoco. La combustione dei pacchi batteria agli ioni di litio genera fumi e materiali tossici.*
- **Se il contenuto della batteria viene a contatto con la pelle, lavare immediatamente con sapone delicato e acqua.** *Se il liquido della batteria dovesse raggiungere gli occhi, sciacquare con acqua gli occhi aperti per 15 minuti o fino a quando cessa l'irritazione. Se fossero necessarie cure mediche, l'elettrolito della batteria è composto da una miscela di carbonati organici liquidi e di sali di litio.*
- **Il contenuto delle celle del pacco batteria aperte può causare irritazione alle vie respiratorie.** *Far circolare aria fresca. Se il sintomo persiste, consultare un medico.*



**AVVERTENZA:** rischio di ustioni. Il liquido della batteria si può incendiare se esposto a scintille o fiamme.



**AVVERTENZA:** pericolo di incendio. Non tentare mai di aprire il pacco batteria per alcun motivo. Se l'involucro del pacco batteria è lesionato o danneggiato, non inserirlo nel caricabatterie. Non schiacciare, far cadere o danneggiare il pacco batteria. Non utilizzare un pacco batteria o un caricabatterie che abbiano subito un forte colpo, siano caduti, siano stati travolti o danneggiati in qualsiasi modo (per esempio, forati con un chiodo, battuti con un martello o calpestati). Le batterie danneggiate dovranno essere inviate al centro di assistenza per il riciclaggio.

### 1.3.2 TRASPORTO



**AVVERTENZA:** pericolo di incendio. Il trasporto dei pacchi batteria potrebbe causare incendi se i rispettivi terminali dovessero inavvertitamente venire a contatto con materiali conduttivi. Quando si trasportano batterie, assicurarsi che i terminali siano protetti e ben isolati da eventuali materiali che potrebbero entrare in contatto con essi e provocare un cortocircuito.

Le batterie DEWALT sono conformi a tutti i regolamenti applicabili relativi alla spedizione, secondo quanto previsto dalle norme giuridiche e dagli standard di settore vigenti, che comprendono le Raccomandazioni relative al trasporto di merci pericolose dell'ONU, il Regolamento sulle merci pericolose dell'Associazione di Trasporto Aereo (IATA), il Codice marittimo internazionale per il trasporto delle merci pericolose (IMDG) e l'Accordo europeo concernente il trasporto stradale internazionale di merci pericolose (ADR). Le celle e le batterie agli ioni di litio sono state collaudate in base alla Sezione 38.3 del Manuale delle prove e dei criteri nell'ambito delle Raccomandazioni relative al trasporto di merci pericolose dell'ONU. Nella maggior parte dei casi, la spedizione di un pacco batteria DEWALT sarà esente dalla classificazione nella categoria

di Materiale pericoloso di Classe 9 soggetto a piena regolamentazione. In generale, solo una batteria agli ioni di litio di classe superiore a 100 wattora (Wh) richiederà una spedizione di materiale di Classe 9 completamente regolamentato. Tutte le batterie agli ioni di litio hanno la classificazione energetica (Wh) contrassegnata sul pacco. Inoltre, data la complessità delle normative vigenti in materia, DEWALT sconsiglia di spedire per via aerea i soli pacchi batteria agli ioni di litio, a prescindere dalla rispettiva classificazione energetica. Gli utensili con le batterie (kit combo) possono essere spediti in aereo solo se la classificazione energetica del pacco batteria non supera i 100 Wh. A prescindere dal fatto che una determinata spedizione sia considerata esentata o totalmente soggetta a regolamentazione, è responsabilità del mittente informarsi sulle normative vigenti per quanto riguarda i requisiti relativi a imballaggio, etichettatura/marcatura e documentazione. Le informazioni contenute in questa sezione sono fornite in buona fede e si ritengono accurate al momento della creazione del documento, tuttavia, non viene fornita alcuna garanzia implicita o esplicita. È responsabilità del produttore assicurare che le proprie attività siano conformi alle norme applicabili.

### SPEDIZIONE DELLA BATTERIA FLEXVOLT™ DEWALT

La batteria FLEXVOLT™ DEWALT ha due modalità: **Uso** e **spedizione**.

**Modalità "Uso":** Quando la batteria FLEXVOLT™ è esterna o installata all'interno di un prodotto DEWALT 20V max\*, funziona come una batteria da 20V max\*. Quando la batteria FLEXVOLT™ è installata all'interno di un prodotto da 60 V max\* o 120 V max\* (due batterie da 60 V max\*), funziona come una batteria da 60 V max\*.

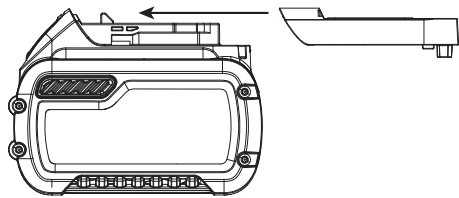

**Modalità di spedizione:** quando il cappuccio è fissato alla batteria FLEXVOLT™, la batteria si trova in modalità di spedizione. Le stringhe di celle sono scollegate elettricamente all'interno del pacco batteria, formando tre batterie con un livello di energia espresso in wattora (Wh) inferiore rispetto a una sola batteria con una classificazione energetica più alta. Le presenza di queste tre batterie con un livello di energia inferiore consente di esentare il pacco batteria da alcune regole di spedizione imposte alle batterie con livello di energia più alto.

Sull'etichetta sulla batteria sono indicati due livelli di classificazione energetica in Wh (vedere l'esempio). A seconda del modo in cui viene spedita la batteria, è necessario utilizzare il livello di energia appropriato per determinare i requisiti di spedizione applicabili. Se si utilizza il tappo di spedizione, il pacco batteria viene considerato come 3 batterie con il livello di energia indicato per la modalità "Spedizione". Se la spedizione viene effettuata senza il cappuccio o all'interno di un utensile, il pacco batteria viene considerato come una sola batteria con il livello di energia indicato per la modalità "Uso".

Esempio di utilizzo e indicazioni sull'etichetta di spedizione

- USO: 120 Wh Spedizione: 3 x 40 Wh -

Ad esempio, l'indicazione del livello di energia per la modalità "Spedizione" potrebbe essere 3 x 40 Wh, ovvero 3 batterie da 40 wattora ciascuna. L'indicazione del livello di energia per la modalità "Uso" potrebbe essere 120 Wh (il che implica la presenza di 1 batteria).

#### 1.3.3 ISTRUZIONI DI SICUREZZA IMPORTANTI PER TUTTI I CARICABATTERIE

- NON tentare di caricare il pacco batteria con caricabatterie diversi da quelli descritti in questo manuale. *Il caricabatterie e il pacco batteria sono progettati specificatamente per funzionare insieme.*
- **Questi caricabatterie non sono concepiti per usi diversi dal caricare le batterie ricaricabili DEWALT. Qualsiasi altro utilizzo comporta rischio di incendio, scossa elettrica o folgorazione.**
- **Non esporre il caricabatterie alla pioggia o alla neve.**
- **Per scollegare il caricabatterie dalla presa di corrente, tirare la spina e non il cavo. In tal modo si riduce il rischio che si danneggino entrambi.**
- **Assicurarsi che il cavo sia posizionato in modo che non venga calpestato, non causi intralcio e non sia altrimenti soggetto a danni o sollecitazioni.**
- **Non utilizzare un cavo di prolunga se non è strettamente necessario. L'utilizzo di cavi di prolunga non idonei può dar luogo al rischio di incendio, scossa elettrica o folgorazione.**

- **Quando si utilizza un caricabatterie all'aperto, scegliere un luogo asciutto e usare un cavo di prolunga idoneo per esterni. L'uso di un cavo elettrico adatto per esterni riduce il rischio di scossa elettrica.**

Calibro minimo per le serie di cavi					
Volt		Lunghezza totale del cavo espressa in piedi (metri)			
120 V		25 (7,6)	50 (15,2)	100 (30,5)	150 (45,7)
240 V		50 (15,2)	100 (30,5)	200 (61,0)	300 (91,4)
Ampere nominali		American Wire Gauge			
Più di	Non più di				
0	6	18	16	16	14
6	10	18	16	14	12
10	12	16	16	14	12
12	16	14	12	Sconsigliato	

- **Per garantire la sicurezza, una prolunga deve avere dimensioni del filo (AWG o American Wire Gauge) adeguate. Più piccolo è il calibro del filo, maggiore è la capacità del cavo, ovvero un cavo di calibro 16 ha una capacità maggiore rispetto a un filo di calibro 18. Un cavo sottodimensionato causerà una caduta della tensione di linea con conseguente perdita di potenza e surriscaldamento. Se si utilizza più di una prolunga per ottenere la lunghezza totale desiderata, assicurarsi che ogni singola prolunga abbia almeno la dimensione del filo minima. La seguente tabella mostra le dimensioni corrette da utilizzare in base alla lunghezza del cavo e al valore di amperaggio nominale indicato sulla targhetta dati. In caso di dubbio, utilizzare il calibro maggiore successivo. Più basso è il calibro, più pesante è il cavo.**
- **Non appoggiare nessun oggetto sopra il caricabatterie e non posizionare il caricabatterie su una superficie morbida che potrebbe ostruire le fessure di ventilazione, provocando un eccessivo sviluppo di calore all'interno. Posizionare il caricabatterie lontano da qualsiasi fonte di calore. Il caricabatterie viene ventilato tramite le fessure che si trovano nella parte superiore e inferiore del cannotto.**
- **Non utilizzare il caricabatteria con un cavo o una spina danneggiati.**
- **Non azionare il caricabatterie se ha subito un forte colpo, è caduto o è stato danneggiato in qualche altro modo. Portarlo in un centro di assistenza autorizzato.**
- **Non smontare il caricabatterie. Se è necessario sottoporlo a un intervento di assistenza o riparazione, portarla in un centro di assistenza autorizzato. Il riassetto sbagliato comporta il rischio di scossa elettrica, folgorazione o incendio.**
- Staccare il caricabatterie dalla presa di corrente prima di qualsiasi intervento di pulizia. In questo modo si riduce il rischio di scossa elettrica. **La rimozione della batteria non riduce tale rischio.**
- Non tentare **MAI** di collegare fra loro due caricabatterie.
- **Il caricabatterie è concepito per essere alimentato tramite una rete elettrica domestica standard da 220 -240 V. Non tentare di utilizzarlo con una tensione di alimentazione diversa. Questa istruzione non è valida per i caricabatterie per veicoli.**



**AVVERTENZA:** rischio di scossa elettrica. Non fare penetrare alcun liquido all'interno del caricabatterie. Potrebbe verificarsi una scossa elettrica.



**AVVERTENZA:** rischio di ustioni. Non immergere il pacco batteria in alcun liquido e non lasciare che alcun liquido penetri al suo interno. Non tentare mai di aprire il pacco batteria per alcun motivo. Se l'involucro in plastica del pacco batteria dovesse rompersi o crepare, portarlo presso un centro di assistenza per il suo riciclaggio.



**ATTENZIONE:** rischio di ustioni. Per ridurre il rischio di lesioni, caricare solamente pacchi batteria DEWALT ricaricabili. Tipi diversi di batterie potrebbero surriscaldarsi e scoppiare provocando lesioni personali e danni materiali.

**AVVISO:** in determinate condizioni, con il caricabatterie inserito nella presa di corrente, i contatti di carica esposti all'interno del caricabatterie potrebbero essere cortocircuitati da corpi estranei. Corpi estranei di natura conduttiva, ivi compresi, a titolo esemplificativo ma non esaustivo, polvere di smerigliatura, schegge metalliche, lana di acciaio, lamine di alluminio o qualsiasi accumulo di particelle metalliche, dovrebbero essere eliminati dalle cavità del caricabatterie. Scollegare sempre il caricabatterie dalla presa di corrente quando il pacco batteria non è in sede. Scollegare il caricabatterie dalla presa di corrente prima di cominciare a pulirlo.

## 2. SPECIFICHE

### 2.1 DATI TECNICI

#### 2.1.1 SPECIFICHE DELLA RIVETTATRICE

Tensione	$V_{CC}$	18 nom./20 max.
Tipo		1
Tipo di batteria		Li-Ion
Peso (senza pacco batteria)	kg [lb]	2,5 [5,51]
<b>Valori totali di vibrazione (somma dei tre valori assiali) calcolati in conformità alle norme EN 62841-1 e EN62841-2-2:</b>		
$L_{PA}$ (livello di pressione sonora)	dB(A)	80,0
$K_{pa}$ (incertezza della pressione sonora)	dB(A)	3,0
$L_{WA}$ (livello di potenza sonora)	dB(A)	91,0
$K_{wa}$ incertezza della potenza sonora	dB(A)	3,0
Livello di vibrazione Ah	$m/s^2$	0,5 (< 2,5)
K (Incertezza vibrazione)	$m/s^2$	1,5

Nota: ai sensi delle norme EN, le emissioni sonore sono arrotondate al valore di 0,5 dBA più vicino.

#### 2.1.2 SPECIFICHE DELLA BATTERIA E DEL CARICABATTERIE

Batteria*		NA	XJ
Tipo di batteria		Li-Ion	Li-Ion
Tensione	$V_{CC}$	18 nom./20 max.	18
Capacità	Ah	2,0/4,0	2,0/4,0
Peso	kg [lb]	0,40/0,61 [0,88/1,35]	0,40/0,61 [0,88/1,35]
Durata di carica	min	30/60	30/60
Caricabatterie**		NA	QW/GB
Tipo di batteria		Li-Ion	Li-Ion
Tipo di batteria Tensione di rete	$V_{CC}$	120	230
Frequenza d'ingresso	Hz	60	50
Peso	kg	0,50	0,50

\* Le rivettatrici per rivetti a inserimento rapido sono compatibili con le batterie Li-Ion con attacco a slitta "slide-type" da 18 V nom/20 V max DEWALT.

\*\* La durata di carica si riferisce al caricabatterie DEWALT DCB115.

### 2.1.3 DISPOSITIVI DI FISSAGGIO STIMATI PER CARICA

Diam. nom. dispositivo di fissaggio mm [in]	Batteria da 2,0 Ah	Batteria da 4,0 Ah
NeoSpeed® in acciaio di 4,8 mm [3/16"]	800	1600

*Nota: questi valori sono riportati esclusivamente a titolo di riferimento e costituiscono delle stime calcolate considerando che la batteria sia completamente carica. I risultati possono variare a seconda del materiale del dispositivo di fissaggio, delle condizioni della rivettatrice/della batteria e dell'ambiente di lavoro.*

### 2.2 CONTENUTO DELLA CONFEZIONE

La confezione contiene:

- 1 rivettatrice senza filo
- 1 scatola del kit
- 1 caricabatterie
- 1 manuale d'istruzioni
- 2 pacchi batteria Li-Ion da 2 Ah\*\*

\* Set di attrezzature di installazione disponibili, venduti separatamente:

\*\* La quantità e il tipo di pacchi batteria Li-Ion dipende dal numero di modello e dall'area geografica in cui la rivettatrice è stata venduta. Per conoscere i dettagli e le opzioni disponibili rivolgersi al proprio rivenditore di zona.

### 2.3 COMPATIBILITÀ DEI DISPOSITIVI DI FISSAGGIO

NOME DEL DISPOSITIVO DI FISSAGGIO (3/32")	DIMENSIONI DEL DISPOSITIVO DI FISSAGGIO										M2,5 4-40 UNC	M3 6-32 UNC
	6,4 mm	1/8	5/32	3/16	1/4"	2,5 mm 2,8 mm	3 mm	3,5 mm	4 mm	6 mm		
CHOBERT®	•	•	•	•	•							
GROVIT®	•	•	•	•								
AVLUG® *	•	•										
BRIV®	•	•	•	•						•		
RIVSCREW®						•	•	•	•			
AVTRONIC®						•						
AVSERT®											•	•
NEOSPEED®		•	•	•								

\* Avlug® da 1/16 non adatto

### 2.4 ELENCO DEI COMPONENTI PRINCIPALI (FIG. A.)

Corpo principale:	
a Grilletto	f Fusto
b Selettore della modalità operativa	g Batteria
c Etichetta del selettore	h Pulsante di rilascio batteria
d Fermo della cartuccia	i Impugnatura principale
e Luce di lavoro	j Coperchio della cartuccia

 **AVVERTENZA:** non modificare la rivettatrice o alcuna parte di esso. Potrebbero verificarsi danni materiali o lesioni alle persone.

## 2.5 ACCESSORI OPZIONALI

 **AVVERTENZA:** su questo prodotto sono stati testati solamente gli accessori forniti da STANLEY Engineered Fastening®, pertanto l'utilizzo di accessori diversi potrebbe essere rischioso. Per ridurre il rischio di lesioni personali, per questo prodotto devono essere utilizzati solo gli accessori STANLEY Engineered Fastening® raccomandati. Rivolgersi al proprio rivenditore per ulteriori informazioni sugli accessori più adatti.

 **AVVERTENZA:** per ridurre il rischio di lesioni gravi alle persone, scollegare il pacco batteria prima di effettuare qualsiasi regolazione o rimozione/installazione di dotazioni o accessori.

**La politica di STANLEY Engineered Fastening consiste nello sviluppo e perfezionamento costanti dei propri prodotti, con riserva di modifica delle specifiche di qualsiasi prodotto senza preavviso.**

## 3. USO E INSTALLAZIONE DELLA RIVETTATRICE

### 3.1 DESTINAZIONE D'USO

Le rivettatrici per rivetti a inserimento rapido sono concepite ESCLUSIVAMENTE per l'installazione di dispositivi di fissaggio a inserimento rapido STANLEY Engineered Fastening. Questo prodotto è un elettrotensile professionale.



**PRIMA DI METTERE IN FUNZIONE LA RIVETTATRICE LEGGERE TUTTE LE AVVERTENZE E LE ISTRUZIONI.**



**AVVERTENZA:** non modificare la rivettatrice o alcuna parte di esso. Potrebbero verificarsi danni materiali o lesioni alle persone.

**NON** utilizzare la rivettatrice in condizioni di umidità o in presenza di liquidi o gas infiammabili.

**NON** consentire a bambini di entrare in contatto con la rivettatrice. L'uso di questa rivettatrice da parte di persone inesperte deve avvenire sotto sorveglianza.

- **Bambini piccoli e persone inferme.** Questo elettrotensile non è concepito per l'uso da parte di bambini piccoli o persone inferme senza adeguata supervisione.
- Questo prodotto non è destinato all'uso da parte di persone di qualsiasi età con capacità fisiche, sensoriali o mentali ridotte o prive di esperienza e conoscenza, a meno che siano sorvegliate o abbiano ottenuto istruzioni riguardo all'uso dell'elettrotensile da parte di una persona responsabile della loro sicurezza. Non lasciare mai bambini da soli con il prodotto.

### SICUREZZA ELETTRICA

Il motore elettrico è stato progettato per essere alimentato con un solo livello di tensione. Verificare sempre che la tensione del pacco batteria corrisponda a quella riportata sulla targhetta dei valori nominali. Assicurarsi inoltre che la tensione del caricabatterie corrisponda a quella di rete.



Il caricabatterie DEWALT fornito è dotato di doppio isolamento in conformità alla norma EN 60335, pertanto non è necessaria la messa a terra.

### Utilizzo di un cavo di prolunga

È preferibile non utilizzare un cavo di prolunga, tranne nei casi in cui sia assolutamente necessario. Utilizzare una prolunga approvata, adatta per la tensione in ingresso del caricabatterie (vedere i Dati tecnici). La dimensione minima del conduttore è 1 mm<sup>2</sup>; la lunghezza massima è 30 m.

Se si utilizza un avvolgitore, estrarre il cavo per l'intera lunghezza.

### Prima dell'uso

- Selezionare la testata delle dimensioni appropriate e installarla.
- Assicurarsi che la batteria sia completamente carica.

- Inserire il pacco batteria nella rivettatrice.
- Tirare e rilasciare il grilletto per portare la rivettatrice alla posizione iniziale.

## 4. ISTRUZIONI D'USO



**Indossare SEMPRE dispositivi di protezione per gli occhi e l'udito quando si utilizza l'attrezzatura di installazione.**



**AVVERTENZA:** prima di regolare la rivettatrice rimuovere sempre la batteria.

### 4.1 BATTERIA

#### 4.1.1 COME INSTALLARE IL PACCO BATTERIA NELL'IMPUGNATURA DELLA RIVETTATRICE (FIG. F)

- Allineare il pacco batteria (g) alle guide all'interno dell'impugnatura della rivettatrice.
- Far scorrere il pacco batteria nel rispettivo alloggiamento finché non è saldamente inserito all'interno della rivettatrice e assicurarsi di avvertire lo scatto indice del bloccaggio in sede.

#### 4.1.2 COME RIMUOVERE IL PACCO BATTERIA DALLA RIVETTATRICE (FIG. F)

- Premere il pulsante di rilascio della batteria (h) ed estrarre con decisione il pacco batteria dall'impugnatura della rivettatrice.
- Inserire il pacco batteria nel caricabatterie come illustrato nella Fig. G.

### 4.2 CARATTERISTICHE DELLA RIVETTATRICE

#### 4.2.1 SELEZIONE DELLA MODALITÀ OPERATIVA (FIGG. B-D)

La rivettatrice è dotata di un selettore della modalità operativa che consente di scegliere l'operazione richiesta. Per selezionare la modalità operativa desiderata ruotare leggermente il selettore con la mano.

Fig B. – Modalità di installazione

- Selezionare questa modalità solo se sulla rivettatrice sono montati il mandrino caricato, il cursore e le ganasce anteriori corrette.
- In questa modalità non è possibile rimuovere la ganasce posteriori a meno che venga tolto il mandrino.

Fig C. – Modalità di blocco

- Specificamente concepita per garantire la sicurezza. Tirando il grilletto la rivettatrice non parte.
- Selezionare questa modalità quando si è in viaggio o quando la rivettatrice non viene utilizzata.

Fig. D. – Modalità di ricarica

- Consente di rimuovere e sostituire il mandrino.
- Il grilletto in questa modalità si comporta in maniera diversa rispetto alla modalità di installazione.

#### 4.2.2 GRILLETTO

Fig. A - Il grilletto (a) offre tre (3) modalità operative diverse.

Modalità	
<b>Installazione</b>	<p><b>Opzione 1:</b> tenere tirato il grilletto per l'intera durata del ciclo. Il grilletto è dotato di un dispositivo di sicurezza per prevenire la sovracorsa della rivettatrice, che pertanto tornerà automaticamente alla posizione iniziale una volta raggiunta la corsa completa.</p> <p><b>Opzione 2:</b> tenere tirato il grilletto e rilasciarlo appena inserito il rivetto. La rivettatrice tornerà automaticamente alla sua posizione iniziale.</p>
<b>Blocco</b>	Tirando il grilletto la rivettatrice non parte. È previsto un ritardo di 1 secondo per evitare qualsiasi ulteriore azionamento della rivettatrice in questa modalità.
<b>Ricaricamento</b>	Tenendo tirato il grilletto per più di 1 secondo la rivettatrice si muove forzando l'apertura delle ganasce. La luce di lavoro lampeggerà una volta al secondo fino a due minuti. Per riportare la rivettatrice alla posizione iniziale dopo averla ricaricata tenere tirato il grilletto per più di 1 secondo. La luce di lavoro smetterà di lampeggiare.



**NOTA:** il grilletto potrebbe non attivarsi immediatamente dopo aver raggiunto la posizione iniziale. Prima di riattivare il grilletto assicurarsi che la luce di lavoro sia spenta. Questa indicazione vale per tutte le modalità operative della rivettatrice.

#### 4.2.3 CURSORE MECCANICO

Sono disponibili tre tipi di cursore meccanico diversi:

Codice pezzo	
07271-01100	Usato per i mandrini standard e i mandrini monouso per rivetti da 5/32"
07279-05843	Usato per i mandrini monouso per rivetti da 1/8"
07279-05845	Usato per i mandrini monouso per rivetti da 3/16"

Se montato in modo scorretto, il cursore non consentirà l'alimentazione dei rivetti.

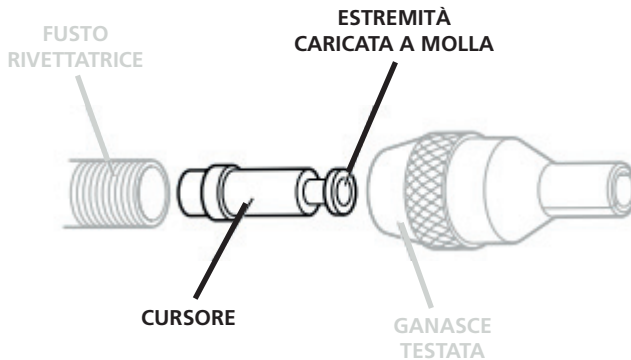

Anche se il cursore è montato nel modo corretto, quando si acquista la rivettatrice si consiglia di controllarne l'orientamento prima di montare la testata. L'estremità del cursore, leggermente concava, caricata a molla, deve essere rivolta verso la parte anteriore della rivettatrice, come mostrato in figura.

Se montato nel senso corretto, il cursore scorre facilmente fuori dal fusto quando un mandrino viene spinto verso il rispettivo centro per poi essere tirato indietro.

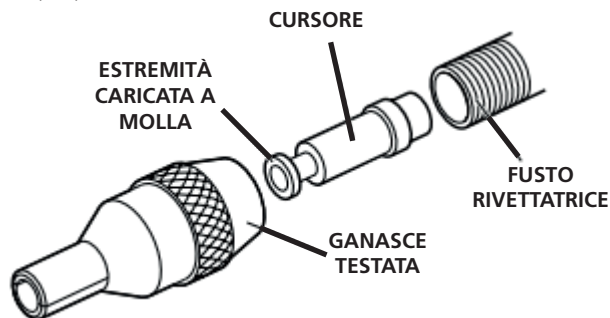

Per invertire l'orientamento del cursore, procedere come segue:

- assicurarsi che il mandrino sia rimosso dalla rivettatrice;
- svitare i perni di fissaggio del coperchio delle ganasce posteriori con 2 cacciaviti a lama piatta;
- togliere il coperchio della cartuccia (**k**) dalla rivettatrice sollevandolo;







- estrarre la cartuccia inserita nelle ganasce posteriori **(l)** dalla rivettatrice sollevandola;
- Utilizzando un mandrino di ricambio con la testa di diametro inferiore 3 mm, farlo passare attraverso il piccolo foro del gruppo di azionamento e spingere a fondo fino a quando esso sarà visibile.
- A quel punto l'estremità posteriore del mandrino sarà visibile dalla parte anteriore del fusto **(f)**. Estrarre completamente per rimuovere il cursore dal fusto.

#### 4.2.4 LUCE DI LAVORO

La luce di lavoro (e) rimarrà accesa per meno di 0,5 secondi dopo che la rivettatrice avrà raggiunto la posizione iniziale. Questo intervallo di tempo non è regolabile dall'utilizzatore. I seguenti motivi luminosi contribuiranno alla diagnosi dei problemi.

l = 0,5 secondi di separazione

○ = luce di lavoro accesa

Motivi luce di lavoro			
 1 s	Cartuccia nelle ganasce posteriori non rilevata	 1 s	Selezione modalità non definita (motivo ripetuto due volte)
 1 s	Ganasce posteriori aperte (timer di 2 minuti avviato)	 5 s	Livello di carica batteria basso
 1 s	Nella modalità operativa di <b>blocco</b> (motivo ripetuto due volte)	 1 s	Livello di carica batteria critico



**AVVERTENZA:** quando si utilizza la luce di lavoro, non fissarla, né collocare la rivettatrice in una posizione in cui la luce sia puntata negli occhi di qualcuno. *Potrebbero verificarsi lesioni gravi agli occhi.*

### 4.3 CARICABATTERIE

Questa rivettatrice utilizza un caricabatterie DEWALT. Assicurarsi di leggere tutte le istruzioni di sicurezza prima di utilizzare il caricabatterie. Questo caricabatterie non richiede alcuna regolazione ed è progettato per funzionare nel modo più semplice possibile.

#### 4.3.1 CARICA DELLA BATTERIA (FIG. G)

- Collegare il caricabatterie a una presa di corrente adatta prima di inserirvi la batteria. (Consultare il paragrafo "Specifiche del caricabatterie" nella Sezione 2)
- Inserire il pacco batteria **(g)** nel caricabatterie (gg), assicurandosi che sia completamente in sede nel caricabatterie. La spia rossa ("In carica") lampeggia continuamente, indicando che è iniziato il processo di carica.
- Il completamento della carica è indicato dalla spia rossa che rimane accesa di continuo. La batteria è completamente carica e può essere utilizzata subito o lasciata nel caricabatterie.
- Per rimuovere il pacco batteria dal caricabatterie, premere il pulsante di rilascio del pacco batteria sullo stesso.









**NOTA:** per garantire le massime prestazioni e la massima durata dei pacchi batteria Li-Ion, caricarli completamente prima del primo utilizzo.

#### 4.3.2 TEMPI DI CARICA

Batterie				Caricabatterie/Tempi di carica (in minuti)					
Cod. catalogo	V <sub>cc</sub>	Ah	Peso in kg	DCB107	DCB113	DCB115	DCB118	DCB132	DCB119
DCB546	18/54	6,0/2,0	1,05	270	140	90	60	90	X
DCB547	18/54	9,0/3,0	1,25	420	220	140	85	140	X
DCB181	18	1,5	0,35	70	35	22	22	22	45
DCB182	18	4,0	0,61	185	100	60	60	60	120
DCB183/B	18	2,0	0,40	90	50	30	30	30	60
DCB184/B	18	5,0	0,62	240	120	75	75	75	150
DCB185	18	1,3	0,35	60	30	22	22	22	X
DCB187	18	3,0	0,48	140	70	45	45	45	90
DCB203	20	2,0	0,40	90	50	30	30	30	60

#### 4.3.3 FUNZIONAMENTO DEL CARICABATTERIE

Per conoscere lo stato di carica del pacco batteria fare riferimento agli indicatori.

DCB107, DCB112, DCB113, DCB115, DCB118, DCB132			
	In carica		
	Carica completa		
	Ritardo per pacco batteria caldo/ freddo		

**\* DCB107, DCB112, DCB113, DCB115, DCB118, DCB132:**

*durante questa operazione la spia rossa continua a lampeggiare, ma quella gialla è accesa. Una volta che il pacco batteria ha raggiunto la temperatura adeguata, la spia gialla si spegne e il caricabatterie riprende il processo di carica.*

Questo caricabatterie non carica i pacchi batteria difettosi. Il caricabatterie indicherà che una batteria difettosa non illuminandosi o visualizzando un motivo lampeggiante con la dicitura pacco batteria o caricabatterie difettoso.

**NOTA:** questo potrebbe anche indicare un problema del caricabatterie.

Se il caricabatterie indica la presenza di un problema, portare il caricabatterie e il pacco batteria presso un centro di assistenza autorizzarlo per essere testati.

**RITARDO PER PACCO BATTERIA CALDO/FREDDO**

Se il caricabatterie riconosce una batteria come troppo calda o troppo fredda, avvia automaticamente un ritardo dovuto a pacco caldo/freddo, sospendendo la carica fino a quando la batteria raggiunga una temperatura appropriata. Il caricabatterie passa poi automaticamente alla modalità di carica. Questa caratteristica assicura la massima durata delle batterie.

Un pacco batteria freddo si caricherà pressapoco a una velocità dimezzata rispetto a un pacco batteria caldo. Il pacco batteria si caricherà a una velocità rallentata per tutto il ciclo di caricamento e non tornerà alla velocità di caricamento massima anche se la batteria si scalda.

#### 4.3.4 SISTEMA DI PROTEZIONE ELETTRONICO

Gli utensili alimentati con batterie agli ioni di litio sono progettati con un sistema di protezione elettronico che salvaguarda la batteria da sovraccarico, surriscaldamento o scaricamento completo. L'apparecchio si spegne automaticamente quando si attiva il sistema di protezione elettronico. Se questo avviene, inserire la batteria agli ioni di litio nel caricabatterie, lasciandola inserita fino a quando non è completamente carica.

#### 4.3.5 FISSAGGIO A PARETE

##### **DCB107, DCB112, DCB113, DCB115, DCB118, DCB132**

Questi caricabatterie sono concepiti per essere fissati a parete oppure essere appoggiati su un tavolo o un piano di lavoro. Se si opta per il fissaggio a parete, posizionarlo in prossimità di una presa di corrente e lontano da spigoli o altri ostacoli che potrebbero impedire il passaggio dell'aria. Utilizzare il retro del caricabatterie come modello per posizionare le viti di fissaggio sulla parete. Fissare saldamente il caricabatterie utilizzando viti per cartongesso (acquistate separatamente) lunghe almeno 1" (25,4 mm), con un diametro della testa della vite di 0,28-0,35" (7-9 mm), avvitate nel legno a una profondità ottimale, lasciando circa 7/32" (5,5 mm) della vite esposta. Allineare le scanalature sul retro del caricabatterie con le viti sporgenti e incastrare completamente le viti nelle scanalature.

#### 4.3.6 ISTRUZIONI PER LA PULIZIA DEL CARICABATTERIE



**AVVERTENZA:** rischio di scossa elettrica. Prima della pulizia scollegare il caricabatterie dalla presa di corrente. Rimuovere sporco e grasso dall'esterno del caricabatterie con un panno o uno spazzolino morbido non di metallo. Non utilizzare acqua né detersivi di alcun tipo.

#### 4.3.7 NOTE IMPORTANTI RIGUARDANTI LA CARICA

- 1) È possibile ottenere la massima durata e prestazioni ottimali se il pacco batteria viene caricato in un luogo con una temperatura dell'aria compresa tra 18 °C e 24 °C (65 °F-75 °F). NON caricare la batteria a una temperatura dell'aria inferiore a +4,5 °C (+40 °F) o superiore a +40 °C (+104 °F). Questa precauzione è importante e consentirà di evitare gravi danni al pacco batteria.
- 2) Il caricabatterie e il pacco batteria possono diventare caldi al tatto durante la carica. Si tratta di un fatto normale che non indica la presenza di problemi. Per facilitare il raffreddamento del pacco batteria dopo l'uso, evitare di posizionare il caricabatterie o il pacco batteria in un ambiente caldo, come ad esempio all'interno di un capannone di metallo o di un rimorchio non isolato.
- 3) Se il pacchetto batteria non si carica correttamente:
  - a) controllare l'effettivo funzionamento della presa collegandovi una lampada o un apparecchio simile;
  - b) verificare se la presa è collegata a un interruttore dell'impianto di illuminazione e si spegne quando si spegne la luce;
  - c) spostare il caricabatterie e la batteria in un luogo in cui la temperatura dell'aria circostante è di circa 18-24 °C (65-75 °F).
- 4) Se i problemi di carica persistono, portare la rivettrice, la batteria e il caricabatterie presso il centro di assistenza di zona.
- 5) La batteria deve essere sostituita se non riesce a produrre energia a sufficienza per svolgere lavori che prima venivano eseguiti con facilità. NON CONTINUARE a usarla in queste condizioni. Seguire la procedura di carica. È anche possibile caricare un pacco batteria parzialmente utilizzato ogni volta che si desidera, senza alcun effetto negativo sul pacco batteria stesso.
- 6) Materiali estranei di natura conduttiva quali, a titolo esemplificativo, ma non esaustivo, polvere di levigatura, schegge metalliche, lana d'acciaio, fogli di alluminio o qualsiasi accumulo di particelle metalliche, devono essere tenuti lontano dalle cavità del caricabatterie. Scollegare sempre il caricabatterie dalla presa di corrente quando il pacco batteria non è in sede. Staccare il caricabatterie dalla presa di corrente prima di pulirlo.
- 7) Non congelare né immergere alcuna parte del caricabatterie in acqua o altri liquidi.

#### 4.4 PACCHI BATTERIA

**NOTA:** per risultati ottimali, assicurarsi che il pacco batteria sia completamente carico.

#### 4.4.1 INSTALLAZIONE E RIMOZIONE DEL PACCO BATTERIA (FIG. 8B)

##### COME INSTALLARE IL PACCO BATTERIA NELL'IMPUGNATURA DELLA RIVETTATRICE

- Allineare la batteria (M) con le guide nell'impugnatura della rivettatrice (Fig. 8b) e farla scorrere fino a quando sarà saldamente inserita o nella stessa, controllando che non possa sganciarsi.

##### COME RIMUOVERE IL PACCO BATTERIA DALLA RIVETTATRICE

- Premere il pulsante di rilascio della batteria ed estrarre il pacco batteria dall'impugnatura della rivettatrice. Inserire la batteria nel caricabatterie come descritto nella sezione "Caricabatterie" di questo manuale.

##### ISTRUZIONI PER LA CONSERVAZIONE

- Custodire la rivettatrice in un luogo fresco e asciutto, non illuminato direttamente dal sole e protetto da temperature eccessivamente calde o fredde. Per ottenere il massimo in termini di prestazioni e durata, conservare i pacchi batteria a temperatura ambiente quando non vengono utilizzati.
- Per la conservazione nel lungo periodo, al fine di ottenere risultati ottimali, si raccomanda di conservare i pacchi batteria completamente carichi in un luogo fresco e asciutto, fuori dal caricabatterie.

**NOTA:** non conservare i pacchi batteria completamente scarichi. Il pacco batteria dovrà essere ricaricato prima dell'uso.

#### 4.4.2 PACCHI BATTERIA CON INDICATORE DEL LIVELLO DI CARICA

Alcuni pacchi batteria DEWALT comprendono un indicatore del livello di carica, costituito da tre spie a LED verdi che si illuminano mostrando il livello di carica residua del pacco batteria. L'indicatore di carica offre un'indicazione approssimativa dei livelli di carica residua del pacco batteria, in base ai seguenti schemi di accensione delle spie a LED:

Per azionare l'indicatore di carica mantenere premuto il rispettivo pulsante. Una combinazione di tre spie a LED verdi si illumina per indicare il livello di carica residua. Quando il livello di carica della batteria scende al di sotto del limite utilizzabile, le spie dell'indicatore non si illuminano e sarà necessario ricaricarla.

**NOTA:** l'indicatore di carica mostra solamente il livello di carica residua del pacco batteria. Non indica la funzionalità della rivettatrice ed è soggetto a variazioni in base ai componenti del prodotto, alla temperatura e all'applicazione dell'utilizzatore finale. Per ulteriori informazioni in merito ai pacchi batteria con indicatore di livello di carica, telefonare al numero 1-800-4-DEWALT (1-800-433-9258) o visitare il nostro sito web [www.DEWALT.com](http://www.DEWALT.com).

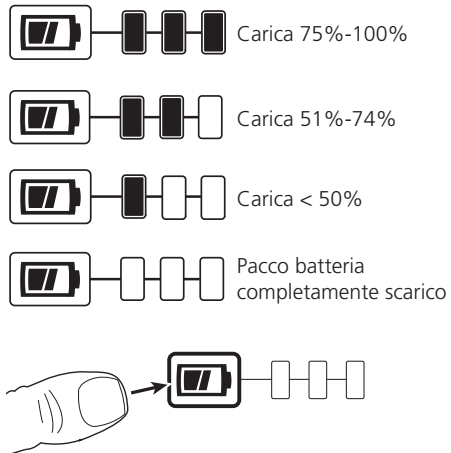

## 5. PROCEDURA OPERATIVA

Nelle rivettatrici per rivetti a inserimento rapido la testata è sempre costituita da tre elementi: ganaschia anteriore, un mandrino e una molla di trascinamento del mandrino. Tutti e tre questi elementi devono corrispondere al rivetto da installare e al diametro del foro di inserimento dello stesso.



**AVVERTENZA:** è fondamentale che sulla rivettatrice sia montata la testata corretta per garantire, oltre che l'efficace installazione del rivetto, l'uso IN SICUREZZA della rivettatrice stessa. LEGGERE ATTENTAMENTE LE AVVERTENZE DI SICUREZZA



**AVVERTENZA:** osservare sempre le istruzioni di sicurezza e le norme in vigore.



**AVVERTENZA:** per ridurre il rischio di lesioni gravi alle persone, scollegare il pacco batteria prima di effettuare qualsiasi regolazione o rimozione/installazione di dotazioni o accessori



**AVVERTENZA:** per ridurre il rischio di lesioni personali gravi, tenere le mani **SEMPRE** nella posizione corretta.



**AVVERTENZA:** per ridurre il rischio di lesioni personali gravi, mantenere **SEMPRE** la rivettatrice con presa sicura per prevenire reazioni improvvise.

### 5.1 POSIZIONE CORRETTA DELLE MANI

La posizione corretta delle mani prevede una mano sull'impugnatura principale (j), come illustrato nella Fig. A. La rivettatrice può essere azionata sia con la mano destra che con la mano sinistra.

### 5.2 CARICAMENTO DELLA RIVETTATRICE

- Assicurarsi che il cursore meccanico sia montato e orientato correttamente rispetto alla rivettatrice.
- Avvitare le ganasce anteriori selezionate sul fusto della rivettatrice.
- Aprire le ganasce anteriori ruotando l'anello esterno presente sulle ganasce a camma oppure spingendo in fuori le estremità delle ganasce, come illustrato di seguito sulla sinistra.
- Collegare la batteria alla rivettatrice.
- Selezionare la modalità di ricarica e tenere tirato il grilletto per più di 1 secondo finché la rivettatrice non si attiva e la luce di lavoro inizia a lampeggiare a intervalli di 1 secondo.
- Inserire il mandrino precedentemente assemblato, la molla di trascinamento del mandrino e i rivetti nelle ganasce anteriori fino a quando il mandrino non tornerà indietro completamente fino al rispettivo fermo. Una piccola quantità di rivetti dovrebbe sporgere dalle ganasce anteriori.
- Sostenendo le ganasce anteriori, tenere tirato il grilletto per più di 1 secondo e la rivettatrice tornerà alla posizione iniziale. Assicurarsi che il mandrino e i rivetti non si muovano insieme alla rivettatrice.
- Chiudere le ganasce anteriori e accertarsi che sia visibile un rivetto. Se la posizione non è corretta, consultare la sezione "Mandrino" (5.4) per sistemarla.

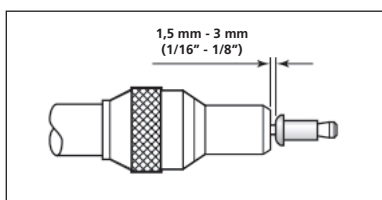
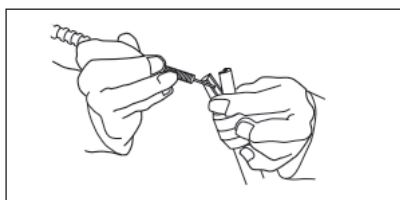

### 5.3 GANASCE POSTERIORI

#### 5.3.1 RIMOZIONE DELLA CARTUCCIA

- Assicurarsi che la rivettatrice si trovi nella posizione iniziale e che il mandrino sia rimosso dalla rivettatrice.
- Fare scorrere in avanti il fermo della cartuccia, ruotare verso l'alto il coperchio della cartuccia ed esporre la cartuccia situata nella parte posteriore.
- Sollevare il manico della cartuccia ed estrarre la cartuccia dalla rivettatrice facendola scorrere verso l'alto.
- Per rimontare la cartuccia compiere l'operazione inversa

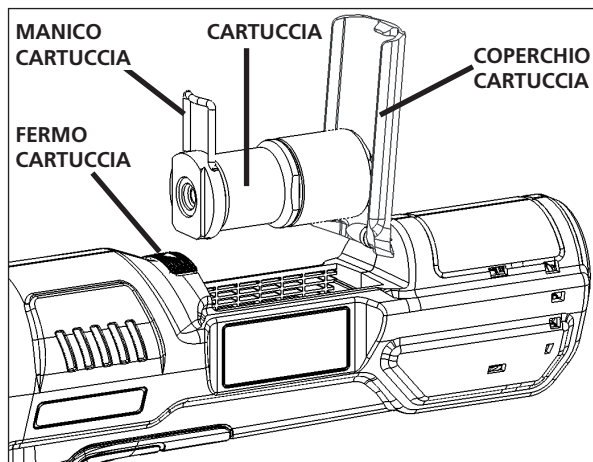

### 5.3.2 SOSTITUZIONE DELLE GANASCE POSTERIORI

- Assicurarsi che la cartuccia sia estratta dalla rivettatrice.
- Bloccare con cura il corpo della cartuccia in verticale, in modo che il coperchio sia rivolto verso l'alto
- Con una chiave da 30 mm, svitare il tappo terminale dal corpo della cartuccia
- Sbloccare il corpo della cartuccia e la molla e la torretta ganasce dal corpo della cartuccia.
- Le ganasce sono inserite all'interno della torretta ganasce. Sostituirle se necessario.
- Per rimontare le ganasce compiere l'operazione inversa. Durante il montaggio accertarsi che le ganasce siano correttamente posizionate in sede.

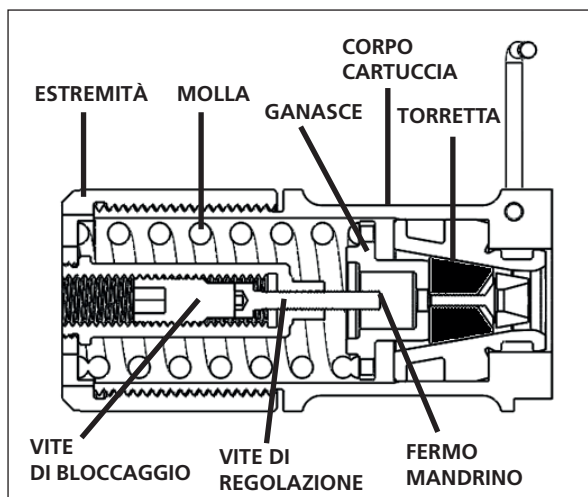

Nota: la figura mostra una vista in sezione trasversale della cartuccia nelle ganasce posteriori

## 5.4 MANDRINO



**AVVERTENZA:** in condizioni di utilizzo corretto e normale, i mandrini si segnano e vengono sottoposti a un livello accettabile di usura: occorre comunque ispezionarli regolarmente per verificare che l'usura e i segni non siano eccessivi, in particolar modo lungo il diametro della testa e la porzione delle ganasce posteriori che afferra il gambo; controllare inoltre che il gambo non venga eccessivamente forato e che il mandrino non sia distorto. Se il mandrino non è in buone condizioni, potrebbe essere espulso dalla rivettatrice. L'utilizzatore ha la responsabilità di accertarsi che i mandrini vengano sostituiti prima che si usurino eccessivamente e, in ogni caso, prima di raggiungere il numero di installazioni massimo raccomandato. Per conoscere tale numero limite, rivolgersi al proprio rappresentante STANLEY Engineered Fastening di fiducia che misurerà il carico di ribaditura dell'applicazione specifica con un attrezzo di misura calibrato.

### 5.4.1 CARICAMENTO DI UN MANDRINO

- Inserire un mandrino nell'estremità posteriore dei rivetti attraverso l'involucro di carta.
- Far scorrere la molla di trascinamento del mandrino sul mandrino assicurandosi di orientarlo correttamente come illustrato di seguito.
- Afferrando l'estremità posteriore del mandrino, strappare l'involucro di carta che circonda i rivetti.



### 5.4.2 REGOLAZIONE DEL FERMO DEL MANDRINO

- Rimuovere il mandrino dalla rivettatrice e assicurarsi che essa si trovi nella posizione iniziale.
- Rimuovere la cartuccia dalle ganasce posteriori.
- Facendo riferimento alla figura riportata nella Sezione 5.3.2, rimuovere completamente la vite di bloccaggio accessibile dal lato del tappo terminale.
- Con una chiave a brugola da 3 mm, registrare la vite di regolazione secondo necessità.
- Dopo aver registrato la vite di regolazione sostituire la vite di bloccaggio.

## 6. MANUTENZIONE DELLA RIVETTATRICE

### 6.1 FREQUENZA DI MANUTENZIONE

Articolo	Frequenza
Ispezione generale della rivettatrice	Quotidiana
Controllare se il mandrino è usurato o danneggiato	Quotidiana
Controllare e pulire le ganasce posteriori	Quotidiana o dopo 10.000 installazioni
Controllare e rimuovere il grasso dalla guarnizione OP sulla vite	Ogni settimana
Rimuovere, ispezionare e pulire le ganasce posteriori	Ogni settimana
Smontare completamente, sostituire i componenti usurati e ingrassare il gruppo di azionamento	Dopo 500.000 installazioni oppure una volta l'anno

*\*Contattare un centro di assistenza autorizzato per completare la manutenzione*



## 6.2 PULIZIA



**Indossare SEMPRE dispositivi di protezione per gli occhi e l'udito quando si pulisce la rivettatrice**

### 6.2.1 PARTI ESTERNE DELLA RIVETTATRICE

Mantenere le fessure di sfianto del motore elettrico brushless libere da polvere e sporcizia. Se necessario, utilizzare un panno morbido e umido per rimuovere polvere e sporcizia dalle fessure di sfianto.



**AVVERTENZA:** quando si esegue questa procedura indossare occhiali di protezione e mascherine antipolvere omologati.



**AVVERTENZA:** non utilizzare mai solventi o altri prodotti chimici aggressivi per pulire le parti non metalliche della rivettatrice. Tali prodotti chimici possono indebolire i materiali plastici utilizzati per questi componenti. Utilizzare un panno inumidito solo con acqua e sapone delicato. Non far penetrare del liquido all'interno della rivettatrice, e non immergere alcuno dei suoi componenti direttamente in un liquido.

### 6.2.2 CONTROLLO DELL'ASPETTO

Ispezionare la rivettatrice, verificando quanto segue:

- danni a impugnature, fusto e ganasce anteriori
- componenti e viti allentati
- chiazze di olio presenti sugli alloggiamenti
- parte sovrastampata spellata (impugnatura in gomma)
- fessure di sfianto ostruite
- etichette di avvertenza illeggibili o mancanti

## 6.3 ISTRUZIONI PER LA PULIZIA DEL CARICABATTERIE



**AVVERTENZA:** rischio di scossa elettrica. Prima della pulizia scollegare il caricabatterie dalla presa di corrente.

Rimuovere sporco e grasso dall'esterno del caricabatterie con un panno o uno spazzolino morbido non di metallo.

**NON** utilizzare acqua né soluzioni detergenti di alcun tipo

## 6.4 RICAMBI DELLA RIVETTATRICE

Per i materiali di consumo come testate, cursori meccanici, mandrini e molle di trascinamento, rimandiamo ai manuali degli accessori disponibili sul nostro sito web all'indirizzo <https://www.STANLEYEngineeredFastening.com/resource-center/document-library>

Di seguito è riportato un elenco dei ricambi disponibili per la rivettatrice

Codice pezzo	Descrizione	Quantità per utensile
07151-00403	Ganasce posteriori	1 set (2 pezzi)
75000-02112	Etichetta – Interruttore fincorsa	1
75000-02209	Guarnizione OP	1
75000-02400	Cartuccia ganasce posteriori	1
75000-02505	Coperchio ganasce posteriori	1
75000-02507	Elemento di fermo	1
75000-02509	Perno del coperchio	1

Per qualsiasi altra sostituzione di ricambi per la rivettatrice non idonei, contattare il centro di assistenza autorizzato di zona che fornirà ulteriore supporto e indicazioni.

---

### **6.5 PACCO BATTERIA RICARICABILE**

Il pacco batteria a lunga durata deve essere ricaricato quando non fornisce più energia sufficiente per eseguire operazioni che prima venivano completate agevolmente. Al termine della sua vita operativa, la batteria deve essere smaltita con la dovuta cura per l'ambiente:

- Lasciare che il pacco batteria si scarichi completamente, quindi rimuoverlo dalla rivettatrice.
- Le celle agli ioni di litio sono riciclabili. Consegnarle al rivenditore o a un centro di riciclaggio di zona. I pacchi batteria raccolti saranno riciclati o smaltiti in modo corretto.

### **6.6 TUTELA AMBIENTALE**



Raccolta differenziata. Questo prodotto non deve essere smaltito con i normali rifiuti domestici.

Se un giorno il prodotto STANLEY Engineered Fastening® dovesse essere sostituito o non dovesse più servire, non smaltirlo insieme ai rifiuti domestici. Smaltirlo tramite la raccolta differenziata.

La raccolta differenziata di prodotti usati e imballaggi permette il riciclo e il riutilizzo dei materiali.

Il riutilizzo di materiali riciclati aiuta a impedire l'inquinamento ambientale e riduce la richiesta di materiali grezzi.

Secondo le normative locali, la raccolta differenziata di prodotti elettrici può avvenire a domicilio, presso le sedi di raccolta comunali oppure presso il rivenditore al momento dell'acquisto di un nuovo prodotto.

È possibile individuare il riparatore autorizzato più vicino rivolgendosi all'ufficio Stanley Engineered Fastening® di zona all'indirizzo indicato in questo manuale. In alternativa, è possibile consultare un elenco dei riparatori autorizzati STANLEY Engineered Fastening® e tutti i dettagli relativi alla nostra assistenza post-vendita, nel sito Internet:

[www.StanleyEngineeredFastening.com](http://www.StanleyEngineeredFastening.com)

## 7. DICHIARAZIONE DI CONFORMITÀ CE

Direttiva Macchine 2006/42/CE

Tradotto dal testo originale

Noi, **Avdel UK Limited; Stanley House, Works Road, Letchworth Garden City, Hertfordshire, SG6 1JY REGNO UNITO**, dichiariamo sotto nostra completa responsabilità che il prodotto:

<b>Descrizione</b>	Rivettatrice rapida a batteria
<b>Marca/Modello</b>	STANLEY Assembly Technologies 75000-02000
<b>N° di serie</b>	

È conforme alle Direttive CE 2014/30/UE, 2011/65/UE, 2006/42/CE e alle seguenti norme armonizzate:

### Sicurezza:

**Direttiva macchine**

2006/42/CE: EN 62841-1:2015

### Compatibilità elettromagnetica:

**Direttiva EMC**

2014/30/UE: EN 55014-1:2017

EN 55014-2:2015

### Direttiva RoHS:

2011/65/UE: EN 63000:2018

La documentazione tecnica è compilata in base all'Allegato 1, sezione 1.7.4.1, ai sensi della Direttiva seguente: 2006/42/CE Direttiva macchine (Statutory Instruments 2008 N. 1597 - The Supply of Machinery (Safety) Regulations [Norme di sicurezza riguardanti la fornitura di macchinari in vigore nel Regno Unito].

Il firmatario rende questa dichiarazione per conto di STANLEY Assembly Technologies

Europa



**A. K. Seewraj**

**Direttore tecnico - Regno Unito**

Avdel UK Limited;

Stanley House, Works Road, Letchworth Garden City, Hertfordshire,

SG6 1JY REGNO UNITO

**Luogo di emissione**

Letchworth Garden City, Regno Unito

**Data di emissione**

07.07.2020



Questo utensile è conforme alla Direttiva Macchine  
2006/42/CE.

 DEKRA



**STANLEY**  
Engineered Fastening

---

## **8. PROTEGGETE IL VOSTRO INVESTIMENTO**

### **8.1 GARANZIA PER GLI ELETTROUTENSILI DI STANLEY ENGINEERED FASTENING**

STANLEY Engineered Fastening garantisce che questo elettrotensile è stato fabbricato in maniera accurata e che, in condizioni di utilizzo e manutenzione normali, sarà esente da difetti materiali e di fabbricazione per un periodo di un (1) anno. La presente garanzia si applica al primo acquirente dell'utensile che lo utilizzi esclusivamente per lo scopo previsto.

#### **Esclusioni:**

##### **Usura normale**

Gli interventi di manutenzione periodica, la riparazione o la sostituzione di parti richiesti per via della normale usura non sono coperti dalla presente garanzia.

##### **Abuso e utilizzo improprio**

Eventuali difetti o danni causati da impiego e conservazione impropri, utilizzo scorretto o abuso dell'attrezzo, accidentali o frutto di negligenza, quali i danni materiali, non sono coperti dalla presente garanzia.

##### **Assistenza o modifica non autorizzata**

Eventuali difetti o danni causati da interventi di assistenza, regolazione di prova, installazione, interventi di manutenzione, alterazioni o modifiche di qualsiasi genere apportati da persone diverse dal personale STANLEY Engineered Fastening o dai tecnici dei nostri centri di assistenza non sono coperti dalla presente garanzia.

Tutte le altre garanzie, espresse o implicite, inclusa qualsiasi garanzia di commerciabilità o idoneità a un particolare scopo, sono escluse.

Qualora questo utensile non soddisfi i requisiti sanciti dalla presente garanzia, restituirlo immediatamente al nostro centro di assistenza autorizzato più vicino. Per ricevere un elenco dei Centri di Assistenza STANLEY Engineered Fastening autorizzati negli Stati Uniti o in Canada, chiamare il nostro numero verde (877)364 2781. Al di fuori degli Stati Uniti e del Canada, visitare il nostro sito web **[www.StanleyEngineeredFastening.com](http://www.StanleyEngineeredFastening.com)** per trovare il centro STANLEY Engineered Fastening più vicino.

STANLEY Engineered Fastening provvederà a sostituire, senza alcun costo, la parte o le parti da noi individuate come difettose a causa di difetti del materiale di fabbricazione e restituirà l'attrezzo prepagato. Questo costituisce l'unico obbligo da parte nostra ai sensi della presente garanzia. In nessun caso STANLEY Engineered Fastening sarà ritenuta responsabile per eventuali danni consequenziali o speciali derivanti dall'acquisto o dall'uso di questo attrezzo.

### **8.2 REGISTRAZIONE ONLINE DELLA RIVETTATRICE PER RIVETTI A INSERIMENTO RAPIDO**

Per registrare la garanzia online, visitare la pagina

[www.STANLEYEngineeredFastening.com/popavdel-powertools/warranty-card](http://www.STANLEYEngineeredFastening.com/popavdel-powertools/warranty-card)

Grazie per aver scelto un utensile a marchio Stanley Assembly Technologies di STANLEY Engineered Fastening.

## 9. GUIDA ALLA RISOLUZIONE DEI PROBLEMI

Sintomo	Causa	Rimedio
La rivettatrice non funziona quando viene tirato il grilletto.	La batteria è difettosa	Sostituire la batteria
	La batteria non è completamente carica	Caricare la batteria (vedere il punto 4.3.1)
	La batteria non è completamente inserita in sede	Rimuovere la batteria e reinserirla. Riportare la rivettatrice alla posizione iniziale.
	La batteria ha raggiunto il limite della temperatura di esercizio per via di un utilizzo continuativo o di un difetto.	Rimuovere la batteria e attendere che si raffreddi. Montare la batteria e riportare la rivettatrice alla posizione iniziale.
	Cartuccia nelle ganasce posteriori non rilevata	Inserire la cartuccia nelle ganasce posteriori della rivettatrice
	LED che lampeggia (a intervalli di 1 s)	La rivettatrice è in modalità di ricarica. Tenere tirato il grilletto per più di 1 secondo per riportare la rivettatrice alla posizione iniziale
	Coperchio della cartuccia nelle ganasce posteriori aperto	Chiudere il coperchio della cartuccia e bloccarla in sede con il fermo cartuccia
La rivettatrice non torna alla posizione iniziale quando viene rilasciato il grilletto.	Malfunzionamento elettrico.	Rimuovere la batteria, attendere 2 secondi e reinserirla. Riportare la rivettatrice alla posizione iniziale utilizzando il grilletto (vedere la Sezione 4.2.2)
Il selettore della corsa non gira	La rivettatrice non si trova nella posizione iniziale (Inceppata nella modalità di ricarica)	Tenere tirato il grilletto per più di 1 secondo finché il LED inizia a lampeggiare a intervalli regolari di 1 secondo. Inserire il mandrino, premere il grilletto per più di 1 secondo per riportare la rivettatrice nella posizione iniziale.
		Effettuando un doppio tocco rapido sul grilletto con la rivettatrice in modalità di ricarica, riportarla alla posizione iniziale
	Batteria rimossa dalla rivettatrice a metà corsa (rivettatrice bloccata nella modalità di installazione)	La rivettatrice si trova nella modalità di installazione. Ricaricare la batteria e tirare il grilletto per azionarla.
	Sovraccarico della rivettatrice nell'applicazione (modalità Installazione)	Controllare l'applicazione (dimensioni dei fori, spessori delle lamiere) in base alle specifiche. In modalità di installazione, tirare il grilletto per meno di 0,5 secondi e rilasciarlo per ripristinare la posizione.
	Rivettatrice bloccata nell'applicazione (rivettatrice bloccata nella modalità di installazione)	Il mandrino dovrà essere distrutto per liberare la rivettatrice. (molare la testa del mandrino per ridurne le dimensioni)

Sintomo	Causa	Rimedio
La rivettatrice non installerà i rivetti	La batteria è difettosa	Sostituire la batteria
	Carica della batteria bassa	Ricaricare la batteria
	Carico di ribaditura elevato	Verificare la presa del rivetto e le dimensioni del foro di applicazione
	Verificare che la dimensione del mandrino sia corretta	
	Ganasce posteriori usurate o rotte	Sostituire con ganasce posteriori nuove (Sezione 5.3.2)
	Ganasce anteriori usurate o rotte	Sostituire con ganasce anteriori nuove
Innesto rumoroso durante l'installazione del rivetto	Sovraccarico della rivettatrice nell'applicazione	Controllare l'applicazione (dimensioni dei fori, spessori delle lamiere) in base alle specifiche.
Innesto rumoroso, rivettatrice che non si attiva	Vita utile dell'innesto giunta al termine	Rimuovere la batteria e portare la rivettatrice presso il centro di assistenza autorizzato STANLEY più vicino per sottoporla a manutenzione
Scivolamento del mandrino - Le ganasce non afferrano il mandrino	Ganasce posteriori usurate o sporche	Pulirle o sostituirle secondo necessità (Sezione 5.3.2)
	Molla rotta nella cartuccia	Sostituire se necessario (Sezione 5.3)
Impossibile inserire il mandrino durante il ricaricamento Le ganasce non rilasceranno il mandrino	Meccanismo di azionamento che slitta	Sostituire la guarnizione OP sulla vite a sfera
	Ganasce posteriori unite	Pulire o sostituire le ganasce posteriori secondo necessità (Sezione 5.3)
Le ganasce posteriori rimangono aperte	La rivettatrice è in posizione aperta	Tenere tirato il grilletto per più di 1 secondo finché il LED inizia a lampeggiare a intervalli regolari di 1 secondo. Inserire il mandrino, premere il grilletto per più di 1 secondo per riportare la rivettatrice nella posizione iniziale.
	Cartuccia nelle ganasce posteriori montata in modo scorretto	Assicurarsi che le ganasce posteriori siano montate correttamente (Sezione 5.3.2)
Impossibile rimuovere la cartuccia dalle ganasce posteriori	Mandrino già montato nella rivettatrice	Seguire le istruzioni per rimuovere il mandrino (operazione inversa rispetto a quella descritta nella Sezione 5.2)
	La rivettatrice è in posizione aperta	Vedere le istruzioni in caso di rivettatrice è in posizione aperta

Sintomo	Causa	Rimedio
I rivetti non passeranno attraverso le ganasce anteriori	Ganasce posteriori usurate	Sostituire le ganasce posteriori (Sezione 5,3)
	Orientamento del cursore non corretto	Rimontare assicurando l'orientamento corretto (Sezione 4.2.3)
	Ganasce anteriori non corrette	Montare ganasce anteriori corrette
	Molla di trascinamento del mandrino non montata	Montare la molla di trascinamento del mandrino corretta
	Spaziatura errata tra la testa del rivetto e le ganasce anteriori chiuse	Regolare lo spazio tra 1,5 mm e 3 mm (1/16" - 1/8") (Sezione 5.2)
	Inceppamento del cursore	Pulire o lubrificare il cursore Controllare che non vi siano detriti nel foro del fusto
	Molla esterna debole intorno al cursore	Sostituire il cursore con uno nuovo (Sezione 4.2.3)
	Molla di trascinamento del mandrino montata non corretta	Montare la molla di trascinamento del mandrino corretta
	Accumulo di detriti all'interno delle ganasce anteriori	Pulire le ganasce anteriori e applicare una quantità moderata di grasso a base di litio sui lati di contatto interni
Ganasce posteriori troppo usurate	Carico di ribaditura elevato	Controllare diametro e spessore del foro di applicazione e capacità di presa del rivetto
Alimentazione di più un rivetto alla volta	Slittamento del mandrino	Eseguire la stessa verifica condotta in caso di scivolamento del mandrino
	Spaziatura errata tra la testa del rivetto e le ganasce anteriori caricate	Regolare lo spazio tra 1,5 mm e 3 mm (1/16" - 1/8")

\*Eventuali altri problemi dovranno essere segnalati al rappresentante locale di STANLEY Engineered o al centro di riparazione STANLEY.

©2020 STANLEY Black & Decker

Wszelkie prawa zastrzeżone.

Przedstawionych tutaj informacji nie wolno reprodukować ani upubliczniać w żaden sposób i żadnymi środkami (elektronicznymi lub mechanicznymi) bez uprzedniej wyraźnej pisemnej zgody STANLEY Engineered Fastening. Przedstawione informacje są oparte o dane znane w momencie wprowadzenia produktu. STANLEY Engineered Fastening stosuje politykę ciągłego doskonalenia produktów, dlatego produkty mogą podlegać zmianie. Informacje przedstawione w niniejszym dokumencie dotyczą produktu dostarczonego przez STANLEY Engineered Fastening. Z tej przyczyny firma STANLEY Engineered Fastening nie ponosi odpowiedzialności za żadne szkody wynikające z modyfikacji oryginalnych danych technicznych produktu.

Dołożono wszelkich starań, aby informacje zawarte w niniejszym dokumencie były odpowiednie. Mimo tego, STANLEY Engineered Fastening nie ponosi odpowiedzialności za żadne błędy dotyczące treści ani ich konsekwencje. STANLEY Engineered Fastening nie ponosi odpowiedzialności za szkody spowodowane działaniem osób trzecich. Nazwy robocze, nazwy handlowe, zarejestrowane znaki towarowe itp. stosowane STANLEY Engineered Fastening stanowią własność odpowiednich właścicieli zgodnie z prawodawstwem dotyczącym ochrony znaków towarowych.

## SPIS TREŚCI

<b>1. DEFINICJE DOTYCZĄCE BEZPIECZEŃSTWA</b> .....	<b>114</b>
1.1 OGÓLNE OSTRZEŻENIA DOTYCZĄCE BEZPIECZEŃSTWA EKSPLOATACJI ELEKTRONARZĘDZI.....	114
1.2 ETYKIETY I IKONY .....	117
1.3 AKUMULATORY I ŁADOWARKI .....	118
<b>2. DANE TECHNICZNE</b> .....	<b>122</b>
2.1 DANE TECHNICZNE.....	122
2.2 ZAWARTOŚĆ OPAKOWANIA .....	123
2.3 ZGODNOŚĆ Z ELEMENTAMI ZŁĄCZNYMI.....	123
2.4 LISTA GŁÓWNYCH KOMPONENTÓW (RYS. A.).....	123
2.5 AKCESORIA OPCJONALNE .....	124
<b>3. EKSPLOATACJA I PRZYGOTOWANIE NARZĘDZIA</b> .....	<b>124</b>
3.1 PRZEZNACZENIE.....	124
<b>4. INSTRUKCJA OBSŁUGI</b> .....	<b>125</b>
4.1 AKUMULATOR .....	125
4.2 KONFIGURACJA NARZĘDZIA .....	125
4.3 ŁADOWARKI .....	127
4.4 AKUMULATORY.....	130
<b>5. PROCEDURA OBSŁUGI</b> .....	<b>131</b>
5.1 POPRAWNE POŁOŻENIE RĄK .....	131
5.2 ZAŁADUNEK NARZĘDZIA .....	131
5.3 SZCZĘKI TYLNE.....	132
5.4 TRZPIEŃ .....	134
<b>6. SERWISOWANIE NARZĘDZIA</b> .....	<b>136</b>
6.1 CZĘSTOTLIWOŚĆ KONSERWACJI .....	136
6.2 CZYSZCZENIE.....	136
6.3 INSTRUKCJA CZYSZCZENIA ŁADOWARKI.....	136
6.4 CZĘŚCI ZAMIENNE – NARZĘDZIE.....	137
6.5 AKUMULATOR .....	137
6.6 OCHRONA ŚRODOWISKA .....	137
<b>7. DEKLARACJA ZGODNOŚCI WE</b> .....	<b>138</b>
<b>8. CHROŃ SWOJĄ INWESTYCJĘ</b> .....	<b>139</b>
8.1 GWARANCJA NA ELEKTRONARZĘDZIE STANLEY ENGINEERED FASTENING.....	139
8.2 ZAREJESTRUJ SWOJĄ SZYBKĄ NITOWNICĘ W INTERNECIE .....	139
<b>9. ROZWIĄZYWANIE PROBLEMÓW</b> .....	<b>140</b>





Niniejszą instrukcję muszą przeczytać wszystkie osoby instalujące lub obsługujące to narzędzie, poświęcając szczególną uwagę ostrzeżeniom i instrukcjom dotyczącym bezpieczeństwa.

## 1. DEFINICJE DOTYCZĄCE BEZPIECZEŃSTWA

Podane poniżej definicje określają stopień zagrożenia oznaczony danym słowem. Proszę przeczytać instrukcję i zwracać uwagę na te symbole.



**NIEBEZPIECZEŃSTWO:** Oznacza natychmiastowo niebezpieczną sytuację, która, jeśli jej się nie uniknie, spowoduje śmierć lub poważne obrażenia ciała.



**OSTRZEŻENIE:** Oznacza potencjalnie niebezpieczną sytuację, która, jeśli jej się nie uniknie, może spowodować śmierć lub poważne obrażenia ciała.



**PRZESTROGA:** Oznacza potencjalnie niebezpieczną sytuację, która, jeśli jej się nie uniknie, może spowodować miernego lub średniego stopnia obrażenia ciała.



(Użyte bez słowa) Oznacza komunikat dotyczący bezpieczeństwa.

**UWAGA:** Oznacza działania niezwiązane z obrażeniami ciała, które, jeśli ich się nie uniknie, mogą prowadzić do uszkodzenia mienia.



Oznacza ryzyko porażenia prądem



Oznacza ryzyko pożaru

**Błędna eksploatacja lub konserwacja tego produktu może powodować poważne obrażenia ciała i uszkodzenie mienia. Należy przeczytać uważnie wszystkie ostrzeżenia i całość instrukcji obsługi przed rozpoczęciem użytkowania narzędzia. Podczas użytkowania elektronarzędzi zawsze powinno się postępować zgodnie z podstawowymi zasadami bezpieczeństwa, aby zmniejszyć ryzyko obrażeń ciała.**

Odłączyć wtyczkę od źródła zasilania i/lub akumulator od elektronarzędzia przed rozpoczęciem przeprowadzania regulacji, zmiany akcesoriów lub przechowywania elektronarzędzia. Ta czynność prewencyjna zmniejsza ryzyko przypadkowego uruchomienia elektronarzędzia.

- Nie stosować niezgodnie z przeznaczeniem, które polega na mocowaniu szybkich elementów złącznych firmy STANLEY Engineered Fastening.
- Stosować jedynie części, elementy złączne i akcesoria zalecane przez producenta
- Stosować elektronarzędzie jedynie z wyznaczonymi akumulatorami

### 1.1 OGÓLNE OSTRZEŻENIA DOTYCZĄCE BEZPIECZEŃSTWA EKSPLOATACJI ELEKTRONARZĘDZI



**OSTRZEŻENIE!** Przeczytać wszystkie ostrzeżenia dotyczące bezpieczeństwa, całą instrukcję i wszystkie informacje dotyczące danych technicznych dołączone do tego elektronarzędzia. Postępowanie niezgodne z ostrzeżeniami lub instrukcjami może prowadzić do porażenia prądem, pożaru oraz/lub poważnych obrażeń ciała.

### ZACHOWAĆ WSZYSTKIE OSTRZEŻENIA I INSTRUKCJE

Określenie „elektronarzędzie” w treści ostrzeżeń oznacza elektronarzędzie zasilane z sieci (przewodowe) lub elektronarzędzie akumulatorowe (zasilane z akumulatora).

#### 1.1.1 BEZPIECZEŃSTWO MIEJSCA PRACY

- a) Miejsce pracy musi być czyste i dobrze oświetlone. Miejsca, gdzie panuje nieład i niedostatecznie oświetlone mogą być przyczyną wypadku.

- 
- b) **NIE** używać elektronarzędzia w wybuchowym środowisku, tj. w obecności łatwopalnych płynów, gazów lub pyłów. Elektronarzędzia wytwarzają iskry, które mogą spowodować zapłon pyłów lub oparów.
  - c) Obserwatorzy, dzieci i osoby postronne muszą znajdować się z dala miejsca pracy elektronarzędziem. Rozproszenie uwagi może spowodować utratę kontroli.

### 1.1.2 BEZPIECZEŃSTWO ELEKTRYCZNE

- a) Wtyczka elektronarzędzia musi pasować do gniazdka. Nie wolno modyfikować wtyczki w żaden sposób. Nie wolno używać żadnych adapterów wtyczek z uziemionymi elektronarzędziami. Niezmodyfikowane wtyczki i dopasowane gniazdka zmniejszają ryzyko porażenia prądem.
- b) Unikać kontaktu ciała z uziemionymi powierzchniami, takimi jak rury, grzejniki, lodówki itp. W przypadku uziemienia ciała istnieje podwyższone ryzyko porażenia prądem.
- c) Nie narażać elektronarzędzia na działanie deszczu lub wilgoci. Woda, która przedostanie się do wnętrza narzędzia zwiększa ryzyko wystąpienia porażenia prądem.
- d) Nie przeciążać przewodu zasilania. Nie używać przewodu zasilania do przenoszenia, ciągnięcia ani odłączania elektronarzędzia. Przewód należy chronić przed nadmiernym ciepłem, olejem, ostrymi krawędziami lub ruchomymi częściami. Uszkodzone lub zaplątane przewody zasilania zwiększają ryzyko porażenia prądem.
- e) Podczas pracy elektronarzędziem na zewnątrz pomieszczenia należy stosować przedłużacz przeznaczony do użytku na wolnym powietrzu. Użytkowanie przewodu przeznaczonego do użytku na wolnym powietrzu zmniejsza ryzyko porażenia prądem.
- f) Jeśli stosowanie elektronarzędzia w wilgotnym miejscu jest nieuniknione, należy stosować zasilanie z wyłącznikiem różnicowoprądowym typu GFCI. Stosowanie wyłączników różnicowoprądowych GFCI zmniejsza ryzyko porażenia prądem.

### 1.1.3 BEZPIECZEŃSTWO OSOBISTE

- a) Należy zachować czujność, skupić się na pracy oraz zachować zdrowy rozsądek podczas używania elektronarzędzia. Nie należy używać elektronarzędzia, jeśli jest się zmęczonym, pod wpływem narkotyków, alkoholu lub leków. Chwila nieostrożności podczas użytkowania elektronarzędzia może doprowadzić do poważnych obrażeń ciała.
- b) Stosować środki ochrony osobistej. Należy zawsze nosić ochronę oczu. Wyposażenie ochronne, jak maska przeciwpyłowa, antypoślizgowe obuwie, kask lub ochronniki słuchu stosowane w odpowiednich warunkach ograniczają obrażenia ciała.
- c) Zapobiegać przypadkowemu uruchomieniu. Należy dopilnować, aby przełącznik znajdował się w położeniu wyłączonym, przed podłączeniem do narzędzia źródła zasilania i/lub akumulatora, podniesieniem lub przenoszeniem narzędzia. Przenoszenie elektronarzędzi z palcem na przełączniku lub podłączenie elektronarzędzia z włączonym przełącznikiem do prądu niesie ryzyko wypadku.
- d) Wymontować wszelkie klucze regulacyjne przed włączeniem elektronarzędzia. Klucz pozostawiony założony na obracającej się części elektronarzędzia może spowodować obrażenia ciała.
- e) Nie sięgać za daleko. Przez cały czas stać na obu stopach i utrzymywać równowagę ciała. Pozwala to na lepsze panowanie nad elektronarzędziem w nieoczekiwanych sytuacjach.
- f) Należy ubrać się odpowiednio. Nie zakładać luźnych ubrań ani biżuterii. Włosy i ubranie trzymać z dala od ruchomych części. Luźne ubranie, biżuteria lub włosy mogą zostać wciągnięte przez ruchome części.
- g) Jeśli dostępne są urządzenia pozwalające na podłączenie instalacji wciągających i gromadzących pył, dopilnować, aby były podłączone i używane prawidłowo. Korzystanie z urządzeń gromadzących pył może ograniczać zagrożenia związane z pyłem.
- h) Nie pozwalać, aby rutyna związana z częstym używaniem narzędzie powodowała brak uwagi i ignorowanie zasad bezpiecznego korzystania z narzędzi. Nieodpowiedzialne działanie może spowodować poważne obrażenia ciała w ułamku sekundy.

---

#### 1.1.4 EKSPLOATACJA I PIELĘGNACJA ELEKTRONARZĘDZIA

- a) **Nie przeciążać elektronarzędzia. Stosować odpowiednie narzędzie do danego zastosowania.** Odpowiednie elektronarzędzie wykona daną pracę lepiej i bezpieczniej, z prędkością, do pracy z którą zostało zaprojektowane.
- b) **NIE wolno używać elektronarzędzia, jeśli przełącznik nie powoduje jego włączenia i wyłączenia.** Jakikolwiek elektronarzędzie, które nie może być kontrolowane za pomocą przełącznika, jest niebezpieczne i musi zostać naprawione.
- c) **Odłączyć wtyczkę od źródła zasilania i/lub wyjąć akumulator z elektronarzędzia, jeśli to możliwe, przed rozpoczęciem przeprowadzania regulacji, zmiany akcesoriów lub przechowywania elektronarzędzia.** Ta czynność prewencyjna zmniejsza ryzyko przypadkowego uruchomienia elektronarzędzia.
- d) **Nie używane elektronarzędzia należy przechowywać w miejscu niedostępnym dla dzieci i nie pozwalać osobom niezaznajomionym z elektronarzędziem lub tą instrukcją używać elektronarzędzia.** Elektronarzędzia w rękach osób nieprzeszkolonych są niebezpieczne.
- e) **Prawidłowo konserwować elektronarzędzia i akcesoria.** Należy kontrolować części ruchome pod kątem błędnego ustawienia lub utykania; uszkodzenie części oraz każdy inny nieprawidłowy stan może mieć wpływ na funkcjonowanie narzędzia. Jeśli narzędzie jest uszkodzone, przed ponownym użyciem należy przekazać elektronarzędzie do naprawy. Wiele wypadków powoduje zła konserwacja elektronarzędzi.
- f) **Narzędzia tnące muszą być ostre i czyste.** Prawidłowo konserwowane i naostrzone narzędzia rzadziej się uszkadzają i są łatwiejsze w obsłudze.
- g) **Należy użytkować elektronarzędzie, akcesoria i końcówki itp. zgodnie z tą instrukcją, uwzględniając warunki pracy i zadanie do wykonania.** Użytkowanie elektronarzędzia niezgodnie z przeznaczeniem może powodować zagrożenie.
- h) **Utrzymywać uchwyty i powierzchnie dp chwytania narzędzia w stanie suchym, czystym i wolnym od oleju i smaru.** Śliskie uchwyty i powierzchnie do chwytania nie pozwalają na bezpieczną obsługę i panowanie nad narzędziem w nagłych wypadkach

#### 1.1.5 EKSPLOATACJA I PIELĘGNACJA ELEKTRONARZĘDZIA AKUMULATOROWEGO

- a) **Ładować jedynie przy użyciu ładowarki podanej przez producenta.** Ładowarka odpowiednia dla jednego typu akumulatora może powodować ryzyko pożaru, jeśli zostanie użyta z innym akumulatorem.
- b) **Stosować elektronarzędzia jedynie z wyznaczonymi akumulatorami.** Użycie innych akumulatorów może spowodować zagrożenie obrażenia ciała i ryzyko pożaru.
- c) **Kiedy akumulator nie jest używany, należy przechowywać go z dala od innych przedmiotów metalowych, jak np. spinaczy do papieru, monet, kluczy, gwoździ, śrub i innych małych metalowych przedmiotów, które mogą spowodować zwarcie końcówek akumulatora.** Zwarcie biegunów akumulatora może spowodować poparzenia lub pożar.
- d) **Podczas nieostrożnego obchodzenia się z baterią może dojść do wycieku elektrolitu; unikać styczności z elektrolitem.** Jeśli dojdzie do styczności, przepłukać miejsce styczności wodą. Jeśli płyn dostanie się do oczu, skorzystać z pomocy lekarskiej. Elektrolit z baterii może spowodować podrażnienia lub poparzenia.
- e) **Nie używać uszkodzonego ani zmodyfikowanego elektronarzędzia lub akumulatora.** Uszkodzony lub zmodyfikowany akumulator może pracować w nieprzewidywalny sposób, powodując pożar, wybuch lub ryzyko obrażeń ciała.
- f) **Nie narażać akumulatora ani narzędzia na działanie ognia lub nadmiernej temperatury.** Narażenie na ogień lub temperaturę powyżej 130°C może spowodować wybuch.
- g) **Postępować zgodnie z wszelkimi instrukcjami ładowania i nie ładować akumulatora ani narzędzia poza zakresem temperatury podanym w instrukcji.** Błędne ładowanie lub w temperaturze poza podanym zakresem może spowodować uszkodzenie akumulatora i zwiększać ryzyko pożaru.

### 1.1.6 SERWIS

- a) **Elektronarzędzie musi być serwisowane przez odpowiednio wykwalifikowanego technika, stosującego jedynie identyczne części zamienne. Zapewni to utrzymanie bezpieczeństwa elektronarzędzia.**
- b) **Nigdy nie naprawiać uszkodzonych akumulatorów. Akumulatory może naprawiać wyłącznie producent lub autoryzowany serwis.**

### 1.1.7 DODATKOWE INFORMACJE DOTYCZĄCE BEZPIECZEŃSTWA



**OSTRZEŻENIE: NIGDY nie wolno modyfikować narzędzia w żaden sposób.** Wszelkie modyfikacje narzędzia powodują unieważnienie wszelkich gwarancji. Modyfikacja może powodować ryzyko uszkodzenia mienia i/lub poważnych obrażeń ciała użytkownika.



**OSTRZEŻENIE: ZAWSZE** stosować okulary ochronne. Codzienne okulary NIE są okularami ochronnymi. Używać również maski na twarz lub maski przeciwpyłowej, jeśli podczas pracy występują pyły. **ZAWSZE KORZYSTAĆ Z ATESTOWANYCH ŚRODKÓW OCHRONY:**

- Ochrona oczu
- Środki ochrony słuchu
- Ochrona dróg oddechowych



**OSTRZEŻENIE: Zawsze korzystaj z właściwych osobistych środków ochrony słuchu podczas użytkowania.** W pewnych warunkach i przy pewnym okresie użytkowania, hałas generowany przez produkt może przyczyniać się do utraty słuchu.



**PRZESTROGA: Kiedy nie jest używane, narzędzie należy położyć na boku na stabilnej powierzchni, gdzie nie będzie powodować zagrożenia przewrócenia lub potknięcia. Niektóre narzędzia wyposażone w duże akumulatory mogą stać pionowo, postawione na akumulatorze, ale mogą łatwo zostać przewrócone. Niektóre narzędzia wyposażone w duże akumulatory mogą stać pionowo, postawione na akumulatorze, ale mogą łatwo zostać przewrócone.**

- Nie stosować niezgodnie z przeznaczeniem, które polega na mocowaniu elementów złącznych NeoBolt® firmy STANLEY Engineered Fastening.
- Stosować jedynie części, elementy złączne i akcesoria zalecane przez producenta.
- **NIE** upuszczać narzędzia ani nie używać go jako młotka.
- Utrzymywać uchwyty narzędzia w stanie suchym, czystym i wolnym od oleju i smaru.
- Nigdy nie pozostawiać używanego narzędzia bez nadzoru i odłączać akumulator, gdy narzędzie nie jest w użytku.
- Trzymać ręce z dala od włącznika spustowego przed podłączeniem do narzędzia źródła zasilania i/lub akumulatora, podniesieniem lub przenoszeniem narzędzia.
- **NIE** obsługiwać narzędzia skierowanego w stronę osoby (osób).
- **NIE** obsługiwać narzędzia ze zdjętą obudową głowicy przedniej.
- Chronić otwory wentylacyjne przed zanieczyszczeniami i ciałami obcymi, ponieważ mogą one spowodować usterkę narzędzia.

## 1.2 ETYKIETY I IKONY

### OZNACZENIA NA NARZĘDZIU

**POŁOŻENIE NUMERU SERYJNEGO:** Numer seryjny znajduje się na stopce narzędzia (rys. M). Ten numer seryjny jest widoczny jedynie po wyjęciu akumulatora (g) z narzędzia.

**POŁOŻENIE KODU DATY:** Kod daty (n), który zawiera również rok produkcji, jest wybitny na etykiecie z numerem seryjnym: **MM2020xxx**

## OZNACZENIA NA NARZĘDZIU, ŁADOWARCE I AKUMULATORZE

Poza piktogramami stosowanymi w tej instrukcji oznaczenia na narzędziu, ładowarce i akumulatorze mogą zawierać następujące piktogramy.



Przeczytać całą dokumentację



Przeczytać całą dokumentację



Nosić ochronę oczu



Nosić ochronę dróg oddechowych



Stosować ochronniki słuchu



Ładowanie akumulatora.



Akumulator naładowany.



Opóźnienie gorącego/zimnego akumulatora.



Problem z akumulatorem lub ładowarką.



Problem z przewodem zasilania



Nie dotykać przedmiotami przewodzącymi prąd



Promieniowanie widzialne. Nie patrzeć w światło.



Nie ładować uszkodzonych akumulatorów



Nie narażać na działanie wody.



Niezwłocznie wymieniać uszkodzone przewody



Ładować tylko w temperaturze od 4°C do 40°C.



Akumulator należy utylizować z odpowiednią dbałością o środowisko.



Nie spalać akumulatorów.



Ładuje akumulatory litowo-jonowe.



Czas ładowania podano w danych technicznych.



Tylko do użytku wewnątrz pomieszczeń.



Symbol ryzyka porażenia prądem



Akumulatory DEWALT ładować jedynie w wyznaczonych ładowarkach DEWALT. Ładowanie akumulatorów innych niż wyznaczone akumulatory DEWALT z użyciem ładowarki DEWALT może spowodować ich wybuch lub prowadzić do innych niebezpiecznych sytuacji.

### 1.3 AKUMULATORY I ŁADOWARKI

*Akumulator nie jest całkowicie naładowany po wyjęciu z opakowania fabrycznego. Przed użyciem akumulatora i ładowarki należy przeczytać instrukcję dotyczącą bezpieczeństwa poniżej i przestrzegać opisanych procedur ładowania. Zamawiając zamiennie akumulatory należy podać numer katalogowy i napięcie.*

*To narzędzie korzysta z ładowarki DEWALT. Należy przeczytać wszystkie instrukcje dotyczące bezpieczeństwa przed rozpoczęciem korzystania z ładowarki. Zapoznać się z tabelą z tyłu tej instrukcji, aby uzyskać informacje na temat zgodności ładowarek i akumulatorów.*

**ZAPOZNAĆ SIĘ ZE WSZYSTKIMI INSTRUKCJAMI DOTYCZĄCYMI BEZPIECZEŃSTWA**

### 1.3.1 WAŻNE INSTRUKCJE DOTYCZĄCE BEZPIECZEŃSTWA WSZEKICH AKUMULATORÓW



**OSTRZEŻENIE:** Przeczytać wszystkie ostrzeżenia i całość instrukcji dotyczącej akumulatora, ładowarki i elektronarzędzia. Postępowanie niezgodne z ostrzeżeniami lub instrukcjami może prowadzić do porażenia prądem, pożaru oraz/lub poważnych obrażeń ciała.

- Nie ładować ani nie używać akumulatora w wybuchowym środowisku, tj. w obecności łatwopalnych płynów, gazów lub pyłów. Włożenie akumulatora do ładowarki lub jego wyjęcie z ładowarki może spowodować zapłon pyłów lub oparów.
- **NIGDY** nie wciskać na siłę akumulatora do ładowarki. Nie wolno w żaden sposób modyfikować akumulatora w celu dopasowania go do niezgodnej ładowarki, ponieważ akumulator może wybuchnąć, powodując poważne obrażenia ciała. Zapoznać się z tabelą na końcu tej instrukcji, aby uzyskać informacje na temat zgodności akumulatorów i ładowarek.
- Akumulatory należy ładować jedynie w wyznaczonych ładowarkach DEWALT.
- **NIE** przyskać wodą ani nie zanurzać w wodzie lub innych płynach.
- Nie przechowywać ani nie używać narzędzia i akumulatora w miejscach, gdzie temperatura może osiągać lub przekraczać 40°C (104 °F) (np. w szopie lub metalowym budynku latem). Najlepiej przechowywać akumulatory w chłodnym i suchym miejscu.
- **UWAGA:** Nieie przechowywać akumulatorów w narzędziu z włącznikiem spustowym zablokowanym w położeniu włączonym. Nigdy nie przyklejać włącznika spustowego taśmą w położeniu włączonym.
- **NIE** spalać akumulatora, nawet jeśli jest poważnie uszkodzony lub całkowicie zużyty. Akumulatory mogą eksplodować w ogniu. Podczas spalania akumulatorów litowo-jonowych powstają toksyczne opary i materiały.
- Jeśli dojdzie do styczności płynu z akumulatora ze skórą, należy niezwłocznie przemyć miejsce styczności łagodnym mydłem i wodą. Jeśli płyn z akumulatora dostanie się do oka, należy płukać otwarte oko przez 15 minut lub do momentu zaniku podrażnienia. Jeśli konieczna jest pomoc lekarska, należy poinformować lekarza, że elektrolit składa się z mieszaniny płynnych węglanów organicznych i soli litu.
- Zawartość otwartych ogniw akumulatora może powodować podrażnienie dróg oddechowych. Należy zapewnić świeże powietrze. Jeśli objawy utrzymują się, uzyskać pomoc lekarską.



**OSTRZEŻENIE:** Ryzyko poparzenia. Elektrolit może się palić w styczności z iskrą lub płomieniem.



**OSTRZEŻENIE:** Ryzyko pożaru. Nigdy i pod żadnym pozorem nie podejmować prób otwierania akumulatora. Jeśli obudowa akumulatora jest pęknięta lub uszkodzona, nie wolno go wkładać do ładowarki. Nie wolno miażdżyć, upuszczać ani inaczej uszkadzać akumulatora. Nie wolno używać akumulatora lub ładowarki, które zostały silnie uderzone, upuszczone, przejechane lub inaczej uszkodzone (np. przebite gwoździem, uderzone młotkiem, nadepnięte). Uszkodzone akumulatory należy przekazać do centrum serwisowego w celu recyklingu.

### 1.3.2 TRANSPORT



**OSTRZEŻENIE:** Ryzyko pożaru. Transport akumulatora może spowodować pożar, jeśli styki akumulatora zetkną się w sposób niezamierzony z materiałami przewodzącymi prąd. Podczas transportu akumulatorów dopilnować, aby styki akumulatora były zabezpieczone i dobrze odizolowane od materiałów, które mogłyby się z nimi zetknąć i spowodować zwarcie.

Akumulatory DEWALT są zgodne z wszystkimi obowiązującymi przepisami dotyczącymi transportu zawartymi w branżowych i prawnie obowiązujących normach, w tym z Zaleceniami ONZ dotyczącymi transportu towarów niebezpiecznych; przepisami dotyczącymi towarów niebezpiecznych Międzynarodowego Zrzeszenia Przewoźników Powietrznych (IATA), przepisami Międzynarodowego Kodeksu Ładunków Niebezpiecznych (IMDG), a także międzynarodową konwencją dotyczącą drogowego przewozu towarów i ładunków niebezpiecznych (ADR). Ogniwa i akumulatory litowo-jonowe zostały przetestowane zgodnie z rozdziałem 38.3 Podręcznika Testów i Kryteriów Zaleceń ONZ dotyczących transportu towarów niebezpiecznych. W większości przypadków transport akumulatora DEWALT jest

wyłączony z klasyfikacji jako podlegający pełnej regulacji materiał niebezpieczny klasy 9. Ogólnie rzecz biorąc, jedynie przesyłki zawierające akumulator litowo-jonowy o pojemności przekraczającej 100 watogodzin (Wg) wymagają zastosowania przepisów dla podlegających pełnej regulacji materiałów klasy 9. Na wszystkich akumulatorach litowo-jonowych podana jest ich pojemność w watogodzinach. Ponadto, z uwagi na złożoność przepisów, DEWALT nie zaleca oddzielnego transportu powietrznego akumulatorów litowo-jonowych, niezależnie od ich pojemności w watogodzinach. Narzędzia z akumulatorami (zestawy połączone) można przewozić samolotem zgodnie z podanymi wyjątkami, jeśli pojemność akumulatora w watogodzinach nie przekracza 100 Wh. Niezależnie od tego, czy przesyłka zostanie uznana za wyłączoną ze stosowania przepisów czy podlegającą pełnej regulacji, to nadawca odpowiada za zapoznanie się z najnowszymi przepisami dotyczącymi wymogów z zakresu pakowania, oznaczania i dokumentacji. Informacje podane w tym rozdziale instrukcji zostały umieszczone w dobrej wierze i były uznane za prawdziwe w czasie utworzenia dokumentu. Mimo tego, nie udziela się żadnych gwarancji, wyraźnych ani dorozumianych. To nabywca odpowiada za dopilnowanie, że jego działania są zgodne z właściwymi przepisami.

### TRANSPORT AKUMULATORA DEWALT FLEXVOLT™

Akumulator DEWALT FLEXVOLT™ ma dwa tryby:

#### Użytkowanie i Transport.

**Tryb użytkowania:** Kiedy akumulator FLEXVOLT™ jest transportowany oddzielnie lub znajduje się w produkcie DEWALT 20 V Max\*, będzie działać jak akumulator 20 V Max\*. Kiedy akumulator FLEXVOLT™ znajduje się w produkcie 60 V Max\* lub 120 V Max\* (dwa akumulatory 60 V Max\*), będzie działać jak akumulator 60 V Max\*.

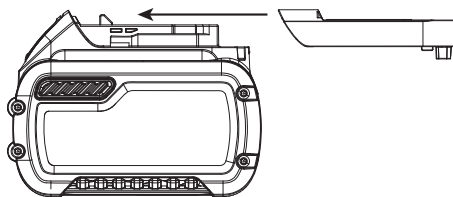

**Tryb transportu:** Kiedy pokrywka jest zamontowana na akumulator FLEXVOLT™, akumulator działa w trybie transportu. Wiązki ogniw są elektrycznie odłączone w akumulatorze, dzięki czemu uzyskuje się trzy akumulatory o niższej pojemności w watogodzinach (Wh) w porównaniu do jednego akumulatora o wyższej pojemności w watogodzinach. Uzyskana dzięki temu zwiększona do trzech liczba akumulatorów o niższej pojemności w watogodzinach pozwala na wyłączenie akumulatora (pakietu akumulatorów) z pewnych przepisów transportowych obowiązujących akumulatory o wyższej pojemności w watogodzinach.

Etykieta na akumulatorze podaje dwie wartości pojemności w watogodzinach (patrz przykład). W zależności od sposobu transportu akumulatora, należy wybrać odpowiednią pojemność w watogodzinach, aby stwierdzić, jakie wymogi dotyczące transportu muszą być spełnione. W przypadku użycia nakładki transportowej, akumulator będzie traktowany jak trzy akumulatory o pojemności w watogodzinach podanej dla pozycji „Transport”. W przypadku transportu bez nakładki lub wewnątrz narzędzia, akumulator będzie traktowany jak jeden akumulator o pojemności w watogodzinach podanej dla pozycji „Użytkowanie”.

Przykład oznaczenia etykiety Użytkowanie i Transport.

- UŻYTKOWANIE 120 Wh Transport: 3 x 40 Wh -

Na przykład, oznaczenie „Transport Wh”, może oznaczać 3 x 40 Wh, co oznacza 3 akumulatory, każdy o pojemności 40 watów. Oznaczenie „Użytkowanie Wh” może oznaczać 120 Wh (sugestia 1 akumulatora).

### 1.3.3 WAŻNE INSTRUKCJE DOTYCZĄCE BEZPIECZEŃSTWA WSZELKICH ŁADOWAREK AKUMULATORÓW

- NIE próbować ładować akumulatora ładowarkami innymi niż podane w tej instrukcji. *Ładowarka i akumulator są specjalnie przeznaczone do współpracy ze sobą.*
- **Te ładowarki nie są przeznaczone do użytku innego niż ładowanie akumulatorów DEWALT. Wszelkie inne zastosowanie może powodować ryzyko porażenia prądem i pożaru.**
- **Nie wystawiać ładowarki na działanie deszczu lub śniegu.**
- **Odłączając ładowarkę należy ciągnąć za wtyczkę, a nie za przewód. Zmniejsza to ryzyko uszkodzenia wtyczki i przewodu zasilania.**



- Należy dopilnować, aby przewód znajdował się w miejscu, w którym nie zostanie nadeptany lub narażony na inne uszkodzenia i obciążenia, a także w którym nikt się o niego nie potknie.
- Nie wolno używać przedłużaczy, chyba że jest to absolutnie konieczne. Użycie błędnego przedłużacza może powodować ryzyko porażenia prądem i pożaru.
- Podczas użytkowania ładowarki na zewnątrz pomieszczenia należy zawsze korzystać z suchego miejsca i stosować przedłużacz przystosowany do użytku na wolnym powietrzu. Użytkowanie przewodu przeznaczonego do użytku na wolnym powietrzu zmniejsza ryzyko porażenia prądem.

Minimalna średnica dla zestawów przewodów					
Wolty		Całkowita długość przewodu w metrach (stopach)			
120 V		7,6 (25)	15,2 (50)	30,5 (100)	45,7 (150)
240 V		15,2 (50)	30,5 (100)	61,0 (200)	91,4 (300)
Natężenie w amperach		Amerykańskie wymiary średnic przewodów			
Ponad	Nie więcej niż				
0	6	18	16	16	14
6	10	18	16	14	12
10	12	16	16	14	12
12	16	14	12	Nie zalecane	

- Przedłużacz musi mieć odpowiednią średnicę przewodów (wg AWG, czyli amerykańskiego wymiaru średnic przewodów) ze względów bezpieczeństwa. Im niższa liczba dla średnicy przewodu, tym większa pojemność kabla, czyli średnica 16 ma większą pojemność niż 18. Przewód o zbyt małej średnicy spowoduje spadek napięcia w przewodzie, prowadząc do utraty mocy i przegrzania. W przypadku korzystania z więcej niż jednego przedłużacza, każdy przedłużacz musi spełniać wymóg minimalnej średnicy przewodu. Poniższa tabela przedstawia prawidłowe średnice w zależności od długości przewodu i natężenia znamionowego. W razie wątpliwości użyć przedłużacza o kolejnej większej średnicy. Im niższa liczba oznaczająca średnicę, tym grubszy przewód.
- Nie stawiać niczego na ładowarce ani nie umieszczać ładowarki na miękkiej powierzchni, która może zatkać otwory wentylacyjne i prowadzić do przegrzania wnętrza urządzenia. Umieścić ładowarkę w miejscu z dala od źródeł ciepła. Wentylacja ładowarki odbywa się poprzez szczeliny w górnej i dolnej powierzchni obudowy.
- Nie używać ładowarki, której przewód zasilania lub wtyczka jest uszkodzona.
- Nie używać ładowarki, jeśli została uderzona, upuszczona lub uszkodzona w inny sposób. Przekazać do autoryzowanego centrum serwisowego.
- Nie wolno demontować ładowarki; należy ją zanieść do autoryzowanego centrum serwisowego, kiedy konieczna jest naprawa lub serwisowanie. Błędny ponowny montaż może powodować ryzyko porażenia prądem lub pożaru.
- Przed rozpoczęciem czyszczenia należy odłączyć ładowarkę od gniazdka. Ograniczy to ryzyko porażenia prądem. Wyjęcie akumulatora nie zmniejsza ryzyka.
- NIGDY nie próbować łączyć dwóch ładowarek.
- Ładowarka jest przeznaczona do zasilania ze standardowego gniazdka 220-240 V. Nie podejmować prób użytkowania urządzenia z innym napięciem. Nie ma to zastosowania do ładowarki samochodowej.



**OSTRZEŻENIE:** Ryzyko porażenia prądem. Nie pozwalać, aby do ładowarki przedostał się płyn. Może dojść do porażenia prądem.





**OSTRZEŻENIE:** Ryzyko poparzenia. Nie zanurzać akumulatora w cieczy ani nie pozwalać, by do akumulatora przedostała się ciecz. Nigdy i pod żadnym pozorem nie podejmować prób otwierania akumulatora. Jeśli plastikowa obudowa akumulatora złamała się lub pękła, należy zwrócić akumulator do centrum serwisowego celem recyklingu.



**PRZESTROGA:** Ryzyko poparzenia. Aby ograniczyć ryzyko obrażeń ciała, należy ładować jedynie DEWALT. Innego typu akumulatory mogą się przegrzać i rozerwać, powodując obrażenia ciała i uszkodzenie mienia.

**UWAGA:** W pewnych warunkach, kiedy ładowarka jest podłączona do zasilania, może dojść do zwarcia odsłoniętych styków ładowania w ładowarce spowodowanego przez ciała obce. Przewodzące ciała obce, takie jak, w szczególności, wata stalowa, folia aluminiowa lub nagromadzone cząstki metalowe należy trzymać z dala od komór ładowarki. Zawsze odłączać ładowarkę od zasilania, kiedy w komorze ładowarki nie znajduje się akumulator. Odlączyć ładowarkę przed rozpoczęciem czyszczenia.

## 2. DANE TECHNICZNE

### 2.1 DANE TECHNICZNE

#### 2.1.1 DANE TECHNICZNE NARZĘDZIA

Napięcie	$V_{\text{prądu stałego}}$	18 znam. /20 maks.
Typ		1
Typ akumulatora		Litowo-jonowy
Ciężar (bez akumulatora)	kg [lbs]	2,5 [5,51]
<b>Całkowita wartość hałasu i drgań (sumy wektorowe przyspieszeń trójosiowych) Określone zgodnie z EN 62841-1 i EN62841-2-2:</b>		
Poziom ciśnienia akustycznego $L_{pA}$	dB(A)	80,0
Niepewność pomiaru ciśnienia akustycznego $K_{pA}$	dB(A)	3,0
Poziom mocy akustycznej $L_{wA}$	dB(A)	91,0
Niepewność pomiaru mocy akustycznej $K_{wA}$	dB(A)	3,0
Ah Poziom drgań	$m/s^2$	0,5 (<2,5)
K Niepewność pomiaru drgań	$m/s^2$	1,5

Uwaga: Dla PL emisje akustyczne zaokrąglono do najbliższego 0,5 dBA

#### 2.1.2 DANE TECHNICZNE AKUMULATORA I ŁADOWARKI

Akumulator*		NA	XJ
Typ akumulatora		Litowo-jonowy	Litowo-jonowy
Napięcie	$V_{\text{prądu stałego}}$	18 znam. /20 maks.	18
Pojemność	Ah	2,0/4,0	2,0/4,0
Ciężar	kg [lbs]	0,40/0,61 [0,88/1,35]	0,40/0,61 [0,88/1,35]
Czas ładowania	min	30/60	30/60

Ładowarka**		NA	QW/GB
Typ akumulatora		Litowo-jonowy	Litowo-jonowy
Napięcie sieciowe dla typu akumulatora	V prądu zmiennego	120	230
Częstotliwość wejściowa	Hz	60	50
Ciężar	kg	0,50	0,50

\* Narzędzia z serii Speed są zgodne z wsuwanymi akumulatorami litowo-jonowymi DEWALT 18 V znam./20 V maks.

\*\* Czas ładowania w oparciu o ładowarkę DCB115 DEWALT.

### 2.1.3 SZACOWANA LICZBA ELEMENTÓW ZŁĄCZNYCH NA JEDNO ŁADOWANIE

Znam. śred. elementu złącznego w mm [calach]	Akumulator 2,0 Ah	Akumulator 4,0 Ah
4,8 mm [3/16"] stalowe NeoSpeed®	800	1 600

*Uwaga: Te wartości mają jedynie wartość poglądową i zostały oszacowane przy założeniu stosowania całkowicie naładowanego akumulatora. Rezultaty mogą być różne w zależności od materiału, z jakiego wykonano element złączny i blachy, stanu narzędzia/akumulatora i środowiska pracy.*

## 2.2 ZAWARTOŚĆ OPAKOWANIA

To opakowanie zawiera:

- 1 bezprzewodowe narzędzie instalacyjne
- 1 ładowarka
- 2 akumulatory litowo-jonowe 2 Ah\*\*
- 1 pudełko na zestaw
- 1 Instrukcja obsługi

\*Zestawy zespołów osprzętu do nitowania dostępne osobno:

\*\* Liczba i typ akumulatorów litowo-jonowych zależy od numeru modelu i regionu sprzedaży.

Skontaktować się z lokalnym sprzedawcą, aby uzyskać szczegółowe informacje i dane dotyczące opcji.

## 2.3 ZGODNOŚĆ Z ELEMENTAMI ZŁĄCZNYMI

NAZWA ELEMENTU ZŁĄCZNEGO	ROZMIAR ELEMENTU ZŁĄCZNEGO										M2.5 4-40 UNC	M3 6-32 UNC
	3/32"	1/8	5/32	3/16	¼"	2,5 mm 2,8 mm	3 mm	3,5 mm	4 mm	6 mm		
CHOBERT®	•	•	•	•	•							
GROVIT®	•	•	•	•								
AVLUG® *	•	•										
BRIV®	•	•	•	•						•		
RIVSCREW®						•	•	•	•			
AVTRONIC®						•						
AVSERT®											•	•
NEOSPEED®		•	•	•								

\*1/16 Avlug® nie jest odpowiedni

## 2.4 LISTA GŁÓWNYCH KOMPONENTÓW (RYS. A.)

Korpus:	
a Włącznik spustowy	f Tuleja
b Wybierak trybu	g Akumulator
c Oznaczenie wybieraka	h Przycisk zwalniania akumulatora
d Zatrask wkładu	i Główny uchwyt
e Oświetlenie robocze	j Pokrywa wkładu



**OSTRZEŻENIE:** Nigdy nie modyfikować elektronarzędzia ani żadnych jego części. Może dojść do uszkodzenia mienia lub obrażeń ciała.

## 2.5 AKCESORIA OPCJONALNE



**OSTRZEŻENIE:** Ponieważ akcesoria inne niż oferowane przez STANLEY Engineered Fastening® nie zostały przetestowane w połączeniu z tym produktem i użytkowanie takich akcesoriów w połączeniu z tym narzędziem może być niebezpieczne. Aby ograniczyć ryzyko obrażeń ciała, w połączeniu z tym produktem należy stosować jedynie akcesoria zalecane przez STANLEY Engineered Fastening®. Aby uzyskać więcej informacji o odpowiednich akcesoriach, proszę skontaktować się ze sprzedawcą.



**OSTRZEŻENIE:** Aby ograniczyć ryzyko poważnych obrażeń ciała, należy odłączyć akumulator przed rozpoczęciem regulacji lub odłączania/podłączania osprzętu lub akcesoriów.

**W STANLEY Engineered Fastening stosujemy politykę ciągłego rozwoju i doskonalenia produktów i zastrzegamy sobie prawo do zmiany danych technicznych dowolnego produktu bez uprzedzenia.**

## 3. EKSPLOATACJA I PRZYGOTOWANIE NARZĘDZIA

### 3.1 PRZEZNACZENIE

Nitownice Speed są przeznaczone WYŁĄCZNIE do instalacji elementów złącznych do szybkiego montażu Speed STANLEY Engineered Fastening. To elektronarzędzie jest przeznaczone do zastosowań profesjonalnych.



**PRZED ROZPOCZĘCIEM KORZYSTANIA Z URZĄDZENIA PRZECZYTAĆ WSZYSTKIE OSTRZEŻENIA I INSTRUKCJE DOTYCZĄCE BEZPIECZEŃSTWA.**



**OSTRZEŻENIE:** Nigdy nie modyfikować elektronarzędzia ani żadnych jego części. Może dojść do uszkodzenia mienia lub obrażeń ciała.

**NIE** używać w obecności wody ani łatwopalnych płynów lub gazów.

**NIE** pozwalać dzieciom dotykać narzędzia. Podczas użytkowania narzędzia przed osoby niedoświadczone konieczny jest nadzór.

- **Małe dzieci i osoby niedołążne.** Niniejsze urządzenie nie jest przeznaczone do użytku przez małe dzieci i osoby niedołążne bez nadzoru.
- Ten produkt nie jest przeznaczony do użytku przez osoby (w tym dzieci) posiadające ograniczone zdolności fizyczne, sensoryczne lub umysłowe, lub nie posiadające doświadczenia i/lub wiedzy bądź umiejętności, chyba że znajdują się one pod nadzorem osoby odpowiadającej z ich bezpieczeństwo. Dzieciom nie wolno zostawać samemu z produktem.

## BEZPIECZEŃSTWO ELEKTRYCZNE

Silnik elektryczny jest przeznaczony do pracy tylko z jednym napięciem. Należy zawsze sprawdzać, czy napięcie akumulatora jest zgodne z napięciem na tabliczce znamionowej. Należy zawsze dopilnować, aby napięcie ładowarki było zgodne z napięciem zasilania sieciowego.



Ładowarka DEWALT jest podwójnie izolowana zgodnie z EN60335, dlatego korzystanie z przewodu uziemiającego nie jest konieczne.

### Korzystanie z przedłużacza

Nie należy korzystać z przedłużacza, jeśli nie jest to absolutnie konieczne. Należy używać zatwierdzonego przedłużacza dopasowanego do mocy ładowarki (patrz dane techniczne). Minimalna średnica przewodu to 1 mm<sup>2</sup>; maksymalna długość to 30 m.

Podczas korzystania z kabla ze zwoju zawsze całkowicie rozwijać zwój.

### Przed użyciem

- Wybrać i zamontować odpowiedni zespół głowicy przedniej
- Dopilnować, aby akumulator był całkowicie naładowany
- Włożyć akumulator do narzędzia
- Szybko pociągnąć i zwolnić spust, aby przestawić narzędzie w położenie wyjściowe.

## 4. INSTRUKCJA OBSŁUGI



**ZAWSZE nosić odpowiednie atestowane środki ochrony słuchu i wzroku przez cały czas korzystania ze sprzętu do instalacji**



**OSTRZEŻENIE:** Przed rozpoczęciem regulacji narzędzia należy zawsze odłączyć akumulator.

### 4.1 AKUMULATOR

#### 4.1.1 ABY ZAINSTALOWAĆ AKUMULATOR W UCHWYCI NARZĘDZIA (RYS. F)

- Dopasować akumulator (g) do szyn wewnątrz uchwytu narzędzia.
- Wsuwać akumulator w uchwyt, aż do dobrego zamocowania w narzędziu i dopilnować, by słyszalny był odgłos zatrzaśnięcia blokady

#### 4.1.2 ABY WYJĄĆ AKUMULATOR Z NARZĘDZIA (RYS. F)

- Nacisnąć przycisk zwalniania akumulatora (h) i silnie wyciągnąć akumulator z uchwytu narzędzia.
- Włożyć akumulator do ładowarki zgodnie z opisem na rys. G.

### 4.2 KONFIGURACJA NARZĘDZIA

#### 4.2.1 WYBÓR TRYBU (RYS. B-D)

Narzędzie jest wyposażone w wybierak trybu pozwalające na wybór żądanego trybu pracy. Obrócić go lekko ręką, aby wybrać żądany tryb.

Rys. B. – Tryb instalacji

- Używać tego trybu trybu tylko wtedy, gdy do narzędzia zamocowany jest naładowany trzpień, kursor i prawidłowe szczęki czołowe.
- Szczęk tylnych nie można zdemontować w tym trybie bez uprzedniego usunięcia trzpienia

Rys. C. – Tryb zablokowany

- Specjalnie przeznaczony dla potrzeb bezpieczeństwa. Wciśnięcie włącznika spustowego nie spowoduje uruchomienia narzędzia.
- Używać tego trybu podczas transportu lub przerwy w użytkowaniu narzędzia.

Rys. D. – Tryb załadunku

- Pozwala użytkownikowi na wyjęcie i włożenie trzpienia
- Działanie włącznika spustowego w tym trybie różni się od działania w trybie instalacji

#### 4.2.2 WŁĄCZNIK SPUSTOWY

Rys. A - Włącznik spustowy (a) ma trzy (3) różne tryby.

Tryb	
<b>Instalacja</b>	<b>Pierwsza opcja:</b> Trzymać włącznik spustowy wciśnięty przez cały cykl. Włącznik spustowy jest wyposażony w zabezpieczenie chroniące przed przekroczeniem skoku narzędzia, co oznacza, że powraca ono automatycznie w położenie wyjściowe po wykonaniu pełnego skoku <b>Druga opcja:</b> Trzymać włącznik spustowy wciśnięty i zwolnić go zaraz po zainstalowaniu elementu złącznego. Narzędzie automatycznie powróci w położenie wyjściowe.
<b>Blokada</b>	Wciśnięcie włącznika spustowego nie spowoduje uruchomienia narzędzia. Istnieje sekundowe opóźnienie zapobiegające dalszym próbom uruchomienia narzędzia w tym trybie.
<b>Załadunek</b>	Przytrzymać włącznik spustowy wciśnięty przez >1 s, aby wymusić otwarcie szczęk. Oświetlenie robocze będzie błyskać raz na sekundę przez maksymalnie dwie minuty. Aby przestawić narzędzie z powrotem w położenie wyjściowe po załadunku, przytrzymać włącznik spustowy wciśnięty przez >1 s. Oświetlenie robocze przestanie błyskać.

**UWAGA:** włącznik spustowy może nie zadziałać od razu po osiągnięciu położenia wyjściowego. Przed ponownym uruchomieniem włącznika spustowego dopilnować, aby oświetlenie robocze było wyłączone. Ma to zastosowanie we wszystkich trybach narzędzia.

#### 4.2.3 KURSOR MECHANICZNY

Możliwe jest zastosowanie trzech różnych typów kursorów mechanicznych:

Numer części	
07271-01100	Stosowany do standardowych trzpieni i trzpieni jednorazowych 5/32"
07279-05843	Stosowany do trzpieni jednorazowych 1/8"
07279-05845	Stosowany do trzpieni jednorazowych 3/16"

Nieprawidłowe zamocowanie spowoduje uniemożliwienie podawania elementów mocujących.

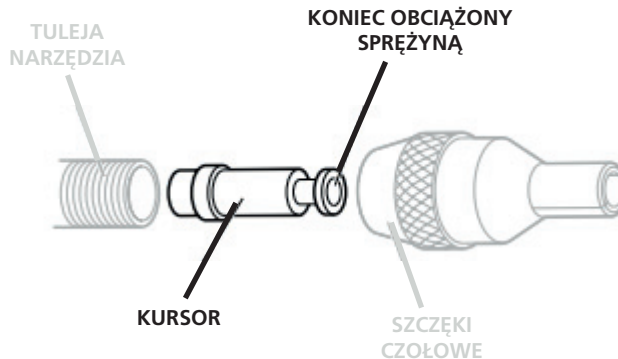

W przypadku, gdy kursor jest zamontowany w momencie dostarczenia narzędzia, zalecamy przeprowadzenie kontroli prawidłowości jego ustawienia przed zamontowaniem osprzętu końcówki czołowej. Obciążona sprężyną, lekko wklęsła końcówka kursora powinna być skierowana ku przodowi narzędzia w sposób przedstawiony na ilustracji.

Prawidłowe zamocowanie gwarantuje łatwe wysunięcie kursora z tulei, kiedy trzpień zostanie wciśnięty do jej środka i wyciągnięty.

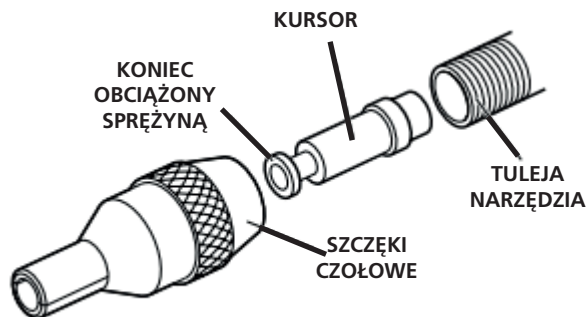

W celu zmiany ustawienia kursora wykonać następujące czynności:

- Dopilnować, aby trzpień był wyjęty z narzędzia
- Użyć dwóch wkrętek z płaskimi końcówkami i wykręcić bolce ustalające pokrywę szczęki tylnej
- Unieść pokrywę wkładu (k) z dala od narzędzia
- Unieść wkład szczęki tylnej (l) z dala od narzędzia
- Za pomocą zapasowego trzpienia o główce mniejszej niż 3 mm, przełożyć trzpień przez mały otwór zespołu napędowego i przepychać do końca, aż trzpień nie będzie widoczny.
- Tylny koniec trzpienia jest teraz widoczny od przodu tulei (f). Całkowicie przeciągnąć przez narzędzie, aby usunąć kursor z tulei.

#### 4.2.4 OŚWIETLENIE ROBOCZE

Oświetlenie robocze (e) działa przez <0,5 s po powrocie narzędzia w położenie wyjściowe. Tego ustawienia nie może regulować użytkownik. Następujące sygnały świetlne pomagają w diagnostyce narzędzia.

I = 0,5 sekundy przerwy

○ = Oświetlenie robocze włączone

#### Sygnały oświetlenia roboczego

	1 s	Nie wykryto wkładu szczęki tylnej		1 s	Nie wybrano trybu (sygnał powtarzany dwukrotnie)
	1 s	Otwarte szczęki tylne (uruchomiony licznik 2-minutowy)		5 s	Niski poziom naładowania akumulatora
	1 s	W trybie <i>zablokowanym</i> (sygnał powtarzany dwukrotnie)		1 s	Krytycznie niski poziom naładowania akumulatora



**OSTRZEŻENIE:** Podczas korzystania z oświetlenia roboczego nie patrzeć w źródło światła ani nie umieszczać narzędzia w położeniu, które może spowodować, że ktoś spojrzy w światło. Może to spowodować poważne uszkodzenie wzroku.

### 4.3 ŁADOWARKI

To narzędzie korzysta z ładowarki DEWALT. Należy przeczytać wszystkie instrukcje dotyczące bezpieczeństwa przed rozpoczęciem korzystania z ładowarki. Ładowarka nie wymaga regulacji i jest przystosowana do jak najłatwiejszej obsługi.

#### 4.3.1 ŁADOWANIE AKUMULATORA (RYS. G)

- Podłączyć ładowarkę do odpowiedniego gniazdka przed włożeniem akumulatora. (Patrz dane techniczne ładowarki w rozdziale 2)

- Włożyć akumulator (**g**) do ładowarki (gg), sprawdzając, czy akumulator jest włożony do końca do ładowarki. Czerwona dioda (ładowania) będzie migać nieprzerwanie, informując o rozpoczęciu ładowania.
- O zakończeniu ładowania informuje świecenie diody światłem stałym. Akumulator jest całkowicie naładowany i można go użyć od razu lub pozostawić w ładowarce.
- Aby wyjąć akumulator z ładowarki, wcisnąć przycisk zwalniania akumulatora na akumulatorze.









**UWAGA:** Aby zapewnić maksymalną wydajność i trwałość akumulatorów litowo-jonowych, należy całkowicie naładować akumulator przed pierwszym użyciem.

#### 4.3.2 CZAS ŁADOWANIA

Akumulatory				Ładowarki/czasy ładowania (w minutach)					
Nr. kat.	V prądu stałego	Ah	Masa w kg	DCB107	DCB113	DCB115	DCB118	DCB132	DCB119
DCB546	18/54	6,0/2,0	1,05	270	140	90	60	90	X
DCB547	18/54	9,0/3,0	1,25	420	220	140	85	140	X
DCB181	18	1,5	0,35	70	35	22	22	22	45
DCB182	18	4,0	0,61	185	100	60	60	60	120
DCB183/B	18	2,0	0,40	90	50	30	30	30	60
DCB184/B	18	5,0	0,62	240	120	75	75	75	150
DCB185	18	1,3	0,35	60	30	22	22	22	X
DCB187	18	3,0	0,48	140	70	45	45	45	90
DCB203	20	2,0	0,40	90	50	30	30	30	60

#### 4.3.3 OBSŁUGA ŁADOWARKI

Korzystać ze wskaźników, aby uzyskać informacje o stanie naładowania akumulatora.

DCB107, DCB112, DCB113, DCB115, DCB118, DCB132			
	Ładowanie		
	Całkowicie naładowany		
	Opóźnienie gorącego/zimnego akumulatora*		

**\* DCB107, DCB112, DCB113, DCB115, DCB118, DCB132:**

Czerwona dioda będzie migać dalej, ale żółta dioda będzie świecić światłem stałym w takim stanie. Po osiągnięciu właściwej temperatury przez akumulator, żółta dioda zgaśnie, a ładowarka automatycznie wznowi ładowanie.

Ta ładowarka nie będzie ładować uszkodzonego akumulatora. Ładowarka wskaże na usterkę akumulatora, nie włączając diody lub wyświetlając wzór błysków dla problemu z akumulatorem lub ładowarką.

**UWAGA:** Może to także oznaczać problem z ładowarką.

Jeśli ładowarka wskazuje na problem, należy zanieść ładowarkę i akumulator do autoryzowanego centrum serwisowego w celu przetestowania.

#### OPÓŹNIENIE GORĄCEGO/ZIMNEGO AKUMULATORA

Kiedy ładowarka wykryje, że akumulator jest za zimny lub za gorący, automatycznie uruchomi opóźnienie ładowania gorącego/zimnego akumulatora, wstrzymując ładowanie do momentu osiągnięcia przez

akumulator żądanej temperatury. Ładowarka następnie automatycznie przełącza się na tryb ładowania akumulatora. Ta funkcja zapewnia maksymalną żywotność akumulatora.

Zimny akumulator ładuje się z szybkością o około połowę niższą od ciepłego akumulatora. Akumulator będzie ładował się wolniej przez cały cykl ładowania i nie powróci do maksymalnej szybkości ładowania nawet po ogrzaniu się akumulatora.

#### 4.3.4 SYSTEM OCHRONY ELEKTRONICZNEJ

Narzędzia zasilane akumulatorami litowo-jonowymi są wyposażone w elektroniczny system bezpieczeństwa chroniący akumulator przed przeładowaniem, przegrzaniem lub nadmiernym rozładowaniem. Narzędzie wyłączy się automatycznie, jeśli uruchomi się elektroniczny system bezpieczeństwa. Jeśli tak się stanie, należy włożyć akumulator litowo-jonowy do ładowarki, aż do całkowitego naładowania.

#### 4.3.5 MONTAŻ NA ŚCIANIE

##### DCB107, DCB112, DCB113, DCB115, DCB118, DCB132

Te ładowarki można zamocować na ścianie lub postawić prosto na stole lub powierzchni roboczej. W celu zamocowania na ścianie, umieścić ładowarkę w pobliżu gniazdka sieciowego i z dala od narożników lub innych przeszkód, które mogą ograniczać przepływ powietrza. Użyć tylnej ścianki ładowarki jako wzornika w celu umieszczenia wkrętów montażowych na ścianie. Mocno zamontować ładowarkę wkrętami do ścianek gipsowo-kartonowych (sprzedawanych oddzielnie) o długości co najmniej 25,4 mm (1"), o średnicy łba wkręta 7 - 9 mm (0,28 - 0,35") wkręconych w drewno na optymalną głębokość, aby około 5,5 mm wkręta (7/32") wystawało. Dopasować nacięcia na tylnej ścianie ładowarki do wystających wkrętów i całkowicie zacześć je na wkrętach.

#### 4.3.6 INSTRUKCJA CZYSZCZENIA ŁADOWARKI



**OSTRZEŻENIE:** Ryzyko porażenia prądem. Przed rozpoczęciem czyszczenia należy odłączyć ładowarkę od zasilania sieciowego. Zabrudzenia i smar można usunąć z powierzchni ładowarki za pomocą ściereczki lub miękkiego pędzla niewykonanego z metalu. Nie wolno używać wody ani środków czyszczących.

#### 4.3.7 WAŻNE UWAGI DOTYCZĄCE ŁADOWANIA

- 1) Aby utrzymać jak najdłuższy okres eksploatacji i najwyższą wydajność, akumulator należy ładować w temperaturze powietrza od 18°C do 24°C (65°F do 75°C). NIE ładować akumulatora, gdy temperatura powietrza wynosi poniżej +4,5°C (+40 °F) i powyżej +40,5°C (+104°F). Pozwoli to uniknąć poważnego uszkodzenia akumulatorów.
- 2) Podczas ładowania ładowarka i akumulator mogą się nagrzewać i być ciepłe w dotyku. Jest to normalne zjawisko i nie świadczy o awarii. Aby przyspieszyć schłodzenie akumulatora po użyciu, nie umieszczać ładowarki ani akumulatora w ciepłym miejscu, np. w szopach metalowych czy niez izolowanej przyczepie.
- 3) Jeśli akumulator nie ładuje się prawidłowo:
  - a) Sprawdzić działanie gniazda zasilania, podłączając lampę lub inne urządzenie.
  - b) Sprawdzić czy gniazdo jest podłączone do przełącznika prądu, który wyłącza zasilanie przy wyłączeniu światła.
  - c) Przenieść ładowarkę i akumulator do miejsca o temperaturze otoczenia około 18°C - 24°C (65°F - 75°F);
- 4) Jeśli problemy z ładowaniem nie ustępują, zanieść narzędzie, akumulator i ładowarkę do lokalnego centrum serwisowego.
- 5) Akumulator należy ładować, gdy jego poziom naładowania nie zapewnia odpowiedniej mocy do wykonywania prac wcześniej wykonywanych bez problemu. NIE KONTYNUOWAĆ użytkowania w takich warunkach. Postępować zgodnie z procedurą ładowania. Można również ładować częściowo rozładowany akumulator w dowolnej chwili bez negatywnego wpływu na akumulator.
- 6) Przewodzące ciała obce, takie jak, w szczególności, opiłki i fragmenty metalowe, wata stalowa, folia aluminiowa lub nagromadzone cząstki metalowe należy trzymać z dala od komór ładowarki. Zawsze odłączać ładowarkę od zasilania, kiedy w komorze ładowarki nie znajduje się akumulator. Odłączyć ładowarkę przed rozpoczęciem czyszczenia.
- 7) Nie zamrażać ani nie zanurzać ładowarki w wodzie czy innym płynie.



## 4.4 AKUMULATORY

**UWAGA:** Aby uzyskać najlepsze rezultaty, należy dopilnować, aby akumulator był całkowicie naładowany.

### 4.4.1 WKŁADANIE I WYJMOWANIE AKUMULATORA (RYS. 8B)

#### ABY ZAINSTALOWAĆ AKUMULATOR W UCHWYCE NARZĘDZIA

- Dopasować akumulator (M) do prowadnic w uchwycie narzędzia (rys. 8b) i wsuwać go w uchwyt, aż akumulator zostanie solidnie osadzony w narzędziu, po czym sprawdzić, czy się nie odłącza.

#### ABY WYJĄĆ AKUMULATOR Z NARZĘDZIA

- Nacisnąć przycisk zwalniania akumulatora i silnie wyciągnąć akumulator z uchwytu narzędzia. Włożyć akumulator do ładowarki zgodnie z opisem w rozdziale dotyczącym ładowarki w niniejszej instrukcji.

#### ZALECENIA DOTYCZĄCE PRZECHOWYWANIA

- Najlepszym miejscem przechowywania jest miejsce chłodne, suche i chronione przed bezpośrednim nasłonecznieniem oraz nadmiernym gorącem i zimnem. Aby zapewnić optymalną wydajność i żywotność akumulatora, należy przechowywać akumulatory w temperaturze pokojowej, kiedy nie są używane.
- W celu długotrwałego przechowywania i uzyskania optymalnych rezultatów zaleca się umieszczenie całkowicie naładowanych akumulatorów w chłodnym i suchym miejscu poza ładowarką.

**UWAGA:** Akumulatorów nie należy przechowywać w stanie całkowicie rozładowanym. Akumulator wymaga naładowania przed ponownym użyciem.

#### AKUMULATORY ZE WSKAŹNIKAMI POZIOMU NAŁADOWANIA

Niektóre akumulatory DEWALT wyposażone we wskaźniki poziomu naładowania składające się z trzech zielonych diod LED informujących poziomie naładowania akumulatora. Wskaźnik poziomu naładowania podaje przybliżony poziom naładowania akumulatora zgodnie z następującymi wskazaniem.

Aby włączyć wskaźnik poziomu naładowania, nacisnąć i przytrzymać przycisk poziomu naładowania. Kombinacja trzech zielonych diod LED zaświeci, informując o pozostałym poziomie naładowania. Kiedy poziom naładowania akumulatora jest poniżej poziomu użytkowania, żadna z diod nie zaświeci, co oznacza konieczność naładowania akumulatora.

**UWAGA:** Wskaźnik poziomu naładowania podaje jedynie przybliżone wskazanie poziomu naładowania akumulatora. Nie wskazuje on na możliwość działania narzędzia i podlega zmianom w zależności od komponentów produktu, temperatury i zastosowania narzędzia. Aby uzyskać więcej informacji na temat akumulatorów ze wskaźnikami poziomu naładowania, zadzwoń pod nr 1-800-4-DEWALT (1-800-433-9258) lub odwiedź naszą witrynę internetową [www.DEWALT.com](http://www.DEWALT.com).

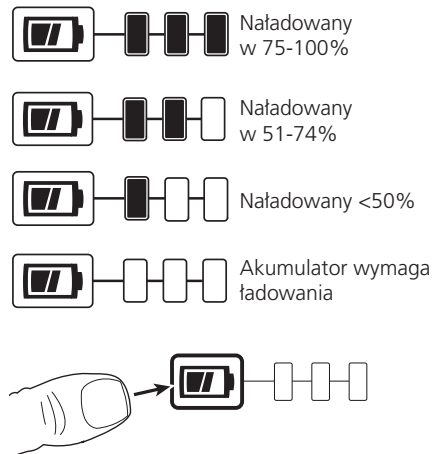

## 5. PROCEDURA OBSŁUGI

W przypadku narzędzi szybkobieżnych wyposażenie czołowe zawsze składa się z trzech elementów: szczęki czołowej, trzpienia oraz sprężyny docisku trzpienia. Wszystkie trzy elementy są dostosowane do danego elementu oraz otworu montażowego.



**OSTRZEŻENIE:** Oczekiwana wysoka wydajność montażu i bezpieczeństwo eksploatacji narzędzia wymaga zastosowania prawidłowego wyposażenia czołowego narzędzia. **UWAŻNIE PRZECZYTAĆ OSTRZEŻENIA DOTYCZĄCE BEZPIECZEŃSTWA**



**OSTRZEŻENIE:** Należy zawsze przestrzegać instrukcji dotyczących bezpieczeństwa i obowiązujących przepisów.



**OSTRZEŻENIE:** Aby ograniczyć ryzyko poważnych obrażeń ciała, należy odłączyć akumulator przed rozpoczęciem regulacji lub odłączania/podłączania osprzętu lub akcesoriów



**OSTRZEŻENIE:** Aby ograniczyć ryzyko poważnych obrażeń ciała, **NALEŻY ZAWSZE** stosować poprawne położenie rąk.



**OSTRZEŻENIE:** Aby ograniczyć ryzyko poważnych obrażeń ciała, **NALEŻY ZAWSZE** mocno trzymać narzędzie, co pozwoli na reakcję w razie nagłego ruchu narzędzia.

### 5.1 POPRAWNE POŁOŻENIE RĄK

Poprawne położenie rąk wymaga trzymania jednej ręki na uchwycie głównym (j) rys. A. Narzędzie można obsługiwać lewą lub prawą ręką.

### 5.2 ZAŁADUNEK NARZĘDZIA

- Dopilnować, aby mechaniczny kursor był zamontowany i prawidłowo dopasowany do narzędzia
- Wkręcić odpowiednie szczęki czołowe na tuleję narzędzia.
- Otworzyć szczęki czołowe, obracając zewnętrzny pierścień szczęk sterowanych krzywką lub wypychając końce szczęk na zewnątrz, zgodnie z ilustracją poniżej po lewej stronie.
- Podłączyć akumulator do narzędzia.
- Wybrać tryb załadunku i przytrzymać włącznik spustowy przez >1 sekundy, aż narzędzie się uruchomi i oświetlenie robocze zacznie migać w odstępach sekundowych.
- Włożyć wcześniej zmontowany trzpień, sprężynę docisku trzpienia i elementy złączne w szczęki czołowe, aż trzpień całkowicie cofnie się do blokady trzpienia. Ze szczęk czołowych powinna wystawać niewielka liczba elementów złącznych.
- Podpierając szczęki czołowe, nacisnąć i przytrzymać włącznik spustowy przez >1 s, po czym narzędzie uruchomi się i powróci do pozycji wyjściowej. Dopilnować, aby trzpień i nity nie poruszały się wraz z narzędziem.
- Zamknąć szczęki czołowe i dopilnować, aby widoczny był 1 nit. Jeśli pozycja jest nieprawidłowa, patrz rozdział pt. Trzpień (5.4) w celu wykonania regulacji.

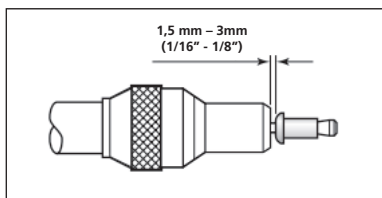
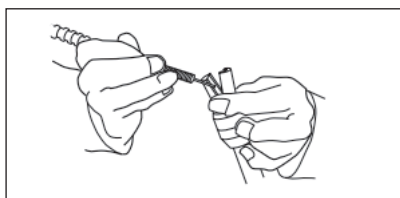

### 5.3 SZCZĘKI TYLNE

#### 5.3.1 WYJMOWANIE WKŁADU

- Dopilnować, aby narzędzie znajdowało się w położeniu wyjściowym z trzpieniem wyjętym z narzędzia.
- Przesunąć naprzód zatrzask wkładu, obrócić pokrywę wkładu do góry, aby odsłonić wkład szczęki tylnej.
- Unieść uchwyt wkładu i przesunąć wkład do góry i z dala od narzędzia.
- Montaż wkładu polega na przeprowadzeniu tej procedury w odwrotnej kolejności

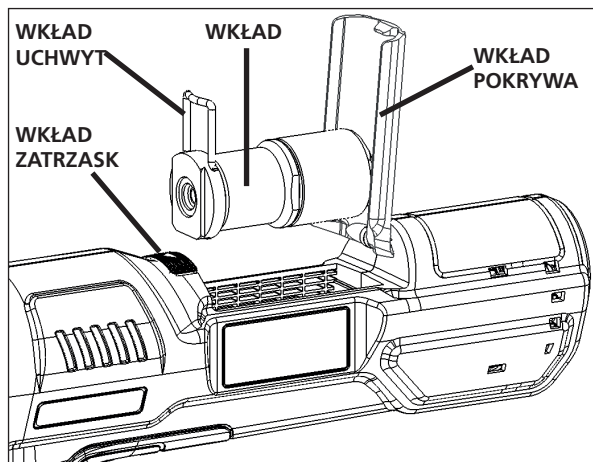

### 5.3.2 WYMIANA SZCZĘKI TYLNEJ

- Dopilnować, aby wkład szczęki tylnej był wyjęty z narzędzia
- Ostrożnie zacisnąć korpus wkładu pionowo, aby nakładka końcowa była skierowana do góry
- Korzystając z klucza 30 mm, odkręcić nakładkę końcową z korpusu wkładu
- Usunąć korpus wkładu z zacisku i usunąć sprężynę i głowicę szczęk z korpusu.
- Szczęki osadza się w głowicy szczęk, zamontować na miejsce w razie potrzeby.
- Montaż polega na przeprowadzeniu tej procedury w odwrotnej kolejności. Dopilnować, aby szczęki były osadzone prawidłowo podczas montażu.

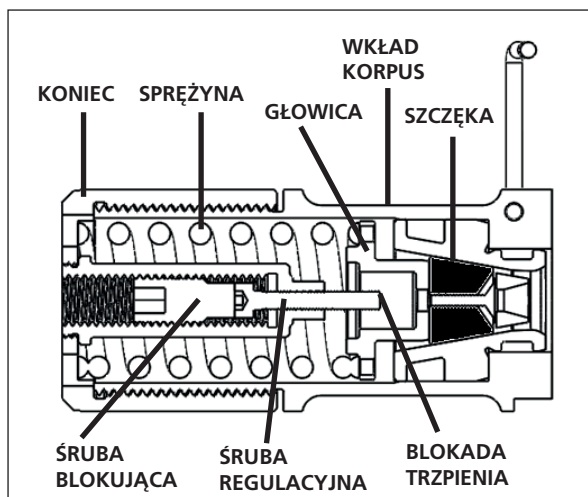

Uwaga: rysunek przedstawia przekrój wkładu szczęki tylnej

## 5.4 TRZPIEŃ



**OSTRZEŻENIE:** Występowanie niewielkiego zużycia oraz śladów eksploatacyjnych jest normalnym objawem eksploatacji trzpieni. Mimo to konieczne jest regularne kontrolowanie stopnia ich zużycia ze szczególnym uwzględnieniem średnicy głowicy, obszaru chwytania trzonka szczęki tylnej oraz śladów silnego wrywania trzonka i wszelkich zniekształceń trzpienia. Awaria trzpienia podczas pracy może spowodować jego silne wyrzucenie z narzędzia. Obowiązkiem użytkownika jest zapewnienie wymiany trzpienia przed jego nadmiernym zużyciem oraz zawsze przed wykonaniem przez ten trzpień maksymalnej, dopuszczalnej liczby cykli roboczych. Prosimy o kontakt z przedstawicielem STANLEY Engineered Fastening w celu ustalenia tej liczby na podstawie pomiaru obciążenia rozszerzającego/promieniowego występującego w danym zastosowaniu i z użyciem specjalnego, skalibrowanego narzędzia testowego.

### 5.4.1 ZAŁADUNEK TRZPIENIA

- Włożyć trzpień w koniec elementu mocującego korzystając z kawałka papieru.
- Wsunąć sprężynę docisku trzpienia na trzpień, zwracając uwagę na prawidłową orientację pokazaną poniżej
- Chwyając tylną część trzpienia, oderwać papier widoczny wokół elementów mocujących.

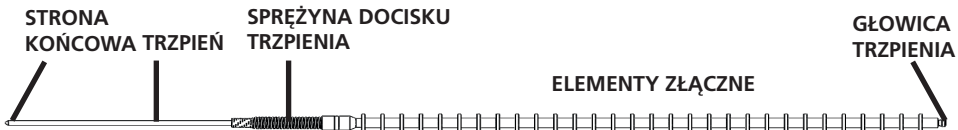

### 5.4.2 REGULACJA BŁOKADY TRZPIENIA

- Usunąć trzpień z narzędzia i dopilnować, aby narzędzie znajdowało się w położeniu wyjściowym.
- Usunąć wkład szczęki tylnej
- Korzystając z rysunku w punkcie 5.3.2, całkowicie wykręcić śrubę blokującą dostępną od strony czopa nakładki końcowej
- Korzystając z klucza sześciokątne 3 mm, wyregulować śrubę regulacyjną zgodnie z potrzebami.
- Wkręcić śrubę blokującą na miejsce po zakończeniu regulacji śrubą regulacyjną.

## 6. SERWISOWANIE NARZĘDZIA

### 6.1 CZĘSTOTLIWOŚĆ KONSERWACJI

Pozycja	Częstotliwość
Ogólna kontrola narzędzia	Codziennie
Sprawdzić trzpień pod kątem zużycia lub uszkodzenia	Codziennie
Sprawdzić i oczyścić szczęki czołowe	Codziennie lub co 10 000 instalacji
Sprawdzić i odtłuszczyć pierścieni OP na śrubie	Co tydzień
Zdemontować, sprawdzić i oczyścić szczęki tylne	Co tydzień
Całkowicie rozmontować, wymienić zużyte części i nasmarować zespół napędowy	500 000 instalacji lub co rok*

\*W celu wykonania skontaktować się z autoryzowanym serwisem

### 6.2 CZYSZCZENIE



**ZAWSZE** nosić odpowiednie atestowane środki ochrony wzroku przez cały czas wykonywania czyszczenia

### 6.2.1 ZEWNĘTRZNE POWIERZCHNIE NARZĘDZIA

Utrzymywać wylotowe otwory wentylacyjne silnika bezszczotkowego w stanie wolnym od kurzu, pyłu i zanieczyszczeń. W razie potrzeby należy użyć miękkiej i wilgotnej ściereczki do usunięcia kurzu i zabrudzeń z otworów wentylacyjnych.



**OSTRZEŻENIE:** Należy nosić odpowiednią ochronę oczu i zatwierdzoną maskę przeciwpyłową podczas tej procedury.



**OSTRZEŻENIE:** Nigdy nie wolno używać rozpuszczalników ani innych agresywnych środków chemicznych do czyszczenia części narzędzia niewykonanych z metalu. Takie środki chemiczne mogą osłabić tworzywa sztuczne, z jakich wykonano te części. Należy użyć ściereczki zwilżonej wodą i namydlonej łagodnym mydłem. Nie pozwolić, by jakikolwiek płyn przedostał się do wnętrza narzędzia, ani aby żaden element narzędzia został zanurzony w płynie.

### 6.2.2 KONTROLA WZROKOWA

Sprawdzić narzędzie pod kątem następujących objawów:

- Uszkodzenie uchwytu, tulei i szczęk czołowych
- Luźne komponenty lub śruby
- Plamy oleju na obudowach
- Łuszczenie się powierzchni gumowego uchwytu
- Zatkanie wylotowych otworów wentylacyjnych
- Nieczytelne lub brakujące etykiety ostrzegawcze

### 6.3 INSTRUKCJA CZYSZCZENIA ŁADOWARKI



**OSTRZEŻENIE:** Ryzyko porażenia prądem. Przed rozpoczęciem czyszczenia należy odłączyć ładowarkę od zasilania sieciowego.

Zabrudzenia i smar można usunąć z powierzchni ładowarki za pomocą ściereczki lub miękkiego pędzla niewykonanego z metalu.

**NIE WOLNO** używać wody ani środków czyszczących

### 6.4 CZĘŚCI ZAMIENNE – NARZĘDZIE

Materiały eksploatacyjne, jak osprzęt noska, mechaniczne kursory, trzpienie i sprężyny docisku opisane są w instrukcjach akcesoriów dostępnych na naszej witrynie internetowej pod adresem <https://www.STANLEYEngineeredFastening.com/resource-center/document-library>

Poniżej przedstawiamy listę dostępnych części zamiennych do narzędzia

Numer części	Opis	Liczba sztuk na narzędzie
07151-00403	Szczeka tylna	1 zestaw (2 sztuki)
75000-02112	Etykieta - przełącznik skoku	1
75000-02209	Pierścień OP	1
75000-02400	Wkład szczęki tylnej	1
75000-02505	Pokrywa szczęki tylnej	1
75000-02507	Ustalacz	1
75000-02509	Bolec pokrywy	1

W przypadku wymiany innych niespełniających wymogów części narzędzia, skontaktować się z lokalnym serwisem, który zapewni dalsze wsparcie i poradę.

---

## 6.5 AKUMULATOR

Ten akumulator o wysokiej trwałości należy ładować, gdy jego poziom naładowania nie zapewnia odpowiedniej mocy do wykonywania prac wcześniej wykonywanych bez problemu. Po zakończeniu okresu użytkowania należy oddać go do utylizacji w sposób bezpieczny dla środowiska:

- Całkowicie rozładować akumulator, a następnie wyjąć go z narzędzia
- Ogniwa litowo-jonowe nadają się do recyklingu. Proszę przekazać je do sprzedawcy lub lokalnego punktu zbiórki akumulatorów. Zebrane akumulatory zostaną oddane do recyklingu lub poddane odpowiedniej utylizacji.

## 6.6 OCHRONA ŚRODOWISKA



Zbiórka selektywna. Tego produktu nie wolno wyrzucać wraz ze zwykłymi odpadami z gospodarstw domowych.

Jeśli pewnego dnia okaże się, że produkt STANLEY Engineered Fastening® należy wymienić, lub stwierdzi się, że jest już nieprzydatny, proszę nie wyrzucać go wraz z odpadami z gospodarstwa domowego. Należy przekazać produkt do punktu zbiórki selektywnej.

Zbiórka selektywna zużytych produktów i opakowań pozwala na recykling i ponowne wykorzystanie materiałów. Odzysk materiałów pozwala zapobiegać zanieczyszczeniu środowiska i ogranicza zapotrzebowanie na nowe materiały.

Lokalne przepisy mogą wymagać zbiórki selektywnej urządzeń elektrycznych z gospodarstw domowych w miejscach zbiórki odpadów lub u sprzedawcy detalicznego podczas zakupu nowego produktu.

Można sprawdzić lokalizację najbliższego autoryzowanego punktu naprawczego, kontaktując się z najbliższym przedstawicielem STANLEY Engineered Fastening® pod adresem podanym w instrukcji. Lista autoryzowanych punktów STANLEY Engineered Fastening® i pełne informacje dotyczące obsługi posprzedażnej wraz z danymi kontaktowymi znajdują się na poniższej stronie internetowej: [www.STANLEYEngineeredFastening.com](http://www.STANLEYEngineeredFastening.com)

## 7. DEKLARACJA ZGODNOŚCI WE

Dyrektywa maszynowa 2006/42/WE

Tłumaczenie

My, **Avdel UK Limited; Stanley House, Works Road, Letchworth Garden City, Hertfordshire, SG6 1JY WIELKA BRYTANIA**, oświadczamy na własną odpowiedzialność, że produkt:

**Opis** Szybka nitownica akumulatorowa Speed

**Marka/Model** STANLEY Assembly Technologies 75000-02000

**Nr seryjny**

Jest zgodny z dyrektywami 2014/30/UE, 2011/65/UE, 2006/42/WE oraz następującymi normami zharmonizowanymi

### **Bezpieczeństwo:**

Dyrektywa maszynowa

2006/42/WE: EN 62841-1:2015

### **Kompatybilność elektromagnetyczna:**

Dyrektywa dotycząca kompatybilności elektromagnetycznej

2014/30/UE: EN 55014-1:2017

EN 55014-2:2015

### **RoHS:**

2011/65/UE: EN 63000:2018

Dokumentacja techniczna została sporządzona zgodnie z punktem 1.7.4.1 Aneksu 1 następującej dyrektywy: Dyrektywa maszynowa 2006/42/WE (w Wielkiej Brytanii obowiązuje ustawa: Statutory Instruments 2008 No 1597 - The Supply of Machinery (Safety) Regulations).

Niżej podpisany składa niniejszą deklarację w imieniu STANLEY Assembly Technologies

Europa



**A. K. Seewraj**

**Director of Engineering - UK**

Avdel UK Limited;

Stanley House, Works Road, Letchworth Garden City, Hertfordshire,

SG6 1JY WIELKA BRYTANIA

**Miejsce wydania**

Letchworth Garden City, Wielka Brytania

**Data wydania**

07.07.2020



Ta maszyna jest zgodna z dyrektywą maszynową 2006/42/WE.

 DEKRA



**STANLEY**  
Engineered Fastening

---

## **8. CHROŃ SWOJĄ INWESTYCJĘ**

### **8.1 GWARANCJA NA ELEKTRONARZĘDZIE STANLEY ENGINEERED FASTENING**

STANLEY Engineered Fastening gwarantuje, że to narzędzie zostało wyprodukowane z należytą starannością i pozostanie wolne od wad materiałowych i wad wykonania w warunkach normalnego użytkowania i serwisowania przez okres jednego (1) roku. Niniejsza gwarancja ma zastosowanie wyłącznie do pierwszego nabywcy narzędzia.

#### **Wyjątki:**

##### **Normalne zużycie**

Konserwacja okresowa oraz naprawa i wymiana części spowodowane normalnym zużyciem nie są objęte gwarancją.

##### **Użytkowanie niezgodnie z przeznaczeniem.**

Uszkodzenia i usterki wynikające z błędnego użytkowania, przechowywania, użytkowania niezgodnie z przeznaczeniem, wypadku lub zaniedbania, jak np. uszkodzenia fizyczne, nie są objęte gwarancją.

##### **Nieuprawnione serwisowanie lub modyfikacja.**

Uszkodzenia lub usterki wynikające z serwisowania, próbnej regulacji, instalacji, konserwacji, jakichkolwiek zmian lub modyfikacji przeprowadzonych przez osobę inną niż STANLEY Engineered Fastening lub pracownik autoryzowanego centrum serwisowego tej firmy nie są objęte gwarancją.

Wszelkie inne oświadczenia i zapewnienia, wyrażone lub domniemane, w tym gwarancje przydatności do sprzedaży lub do określonego celu są niniejszym wyłączone.

Jeśli wystąpi usterka podczas gwarancji, proszę niezwłocznie przekazać narzędzie do najbliższego autoryzowanego centrum serwisowego. Aby uzyskać listę autoryzowanych centrów STANLEY Engineered Fastening w USA lub Kanadzie, proszę skontaktować się z nami pod bezpłatnym numerem (877)364 2781. Poza USA i Kanadą proszę wejść na naszą stronę **www.STANLEYEngineeredFastening.com**, aby odszukać najbliższe centrum obsługi STANLEY Engineered Fastening.

STANLEY Engineered Fastening następnie wymieni bezpłatnie każdą część lub wszystkie części, jakie uzna za wadliwe w wyniku wad materiałowych lub wykonania i zwróci narzędzie na własny koszt. Powyższe zobowiązanie stanowi jedyne zobowiązanie zgodnie z niniejszą gwarancją. W żadnym razie STANLEY Engineered Fastening nie odpowiada za żadne szkody szczególne lub wynikowe wynikające z zakupu lub eksploatacji tego narzędzia.

### **8.2 ZAREJESTRUJ SWOJĄ SZYBKĄ NITOWNICĘ W INTERNECIE**

Aby zarejestrować swoją gwarancję w Internecie, odwiedź naszą witrynę [www.STANLEYEngineeredFastening.com/popavdel-powertools/warranty-card](http://www.STANLEYEngineeredFastening.com/popavdel-powertools/warranty-card)  
Dziękujemy za wybranie narzędzia STANLEY Engineered Fastening Stanley Assembly Technologies.



## 9. ROZWIĄZYWANIE PROBLEMÓW

Objaw	Przyczyna	Rozwiązanie
Narzędzie nie działa po wciśnięciu włącznika spustowego.	Akumulator jest uszkodzony	Wymienić akumulator
	Akumulator nie jest całkowicie naładowany.	Naładować akumulator (4.3.1)
	Akumulator nie jest włożony do końca.	Wyjąć i ponownie włożyć akumulator. Przeszawić narzędzie w położenie wyjściowe.
	Temperatura akumulatora osiągnęła dopuszczalny limit w wyniku ciągłego użytkowania lub usterki.	Wyjąć akumulator i poczekać, aż ostygnie. Włożyć akumulator i przesawić narzędzie w położenie wyjściowe.
	Nie wykryto wkładu szczęki tylnej	Włożyć wkład szczęki tylnej do narzędzia
	Oświetlenie LED miga (co 1 s)	Narzędzie w trybie załadunku. Przytrzymać włącznik spustowy przez >1 s w celu przestawienia w położenie wyjściowe
	Otwarta pokrywa wkładu szczęki tylnej	Zamknąć pokrywę wkładu i zablokować ją zatrzaskiem wkładu
Narzędzie nie powraca w położenie wyjściowe po zwolnieniu włącznika spustowego.	Usterka elektryczna.	Wyjąć akumulator, odczekać 2 sekundy i włożyć go ponownie. Przeszawić narzędzie w położenie wyjściowe za pomocą włącznika spustowego (4.2.2).
Wybierak skoku nie obraca się	Narzędzie nie znajduje się w położeniu wyjściowym (zablokowane w trybie załadunku)	Wcisnąć włącznik spustowy na >1 s, aż oświetlenie LED zacznie migać w regularnych odstępach co 1 sekundę. Ustawić trzpień w prawidłowym położeniu, wcisnąć włącznik spustowy na >1 s, aby przestawić narzędzie w położenie wyjściowe.
		Szybko dwukrotnie wcisnąć włącznik spustowy w trybie załadunku, aby przestawić narzędzie w położenie wyjściowe.
	Akumulator wyjęty z narzędzia w połowie skoku (narzędzie zablokowane trybie instalacji)	Narzędzie pracuje w trybie instalacji. Włożyć akumulator z powrotem do narzędzia i wcisnąć włącznik spustowy, aby je uruchomić.
	Przeciążenie narzędzia podczas pracy (Tryb instalacji)	Sprawdzić dostosowanie parametrów narzędzia do zastosowania (średnice otworów i grubości blach). W trybie instalacji wcisnąć włącznik spustowy na <0,5 sekundy i zwolnić go, aby zresetować położenie.
	Narzędzie zablokowane w obrabianym elemencie (narzędzie zablokowane trybie instalacji)	Zwolnienie narzędzia wymaga zniszczenia trzpienia. (odciąć głowicę trzpienia szlifierką)

<b>Objaw</b>	<b>Przyczyna</b>	<b>Rozwiązanie</b>
Narzędzie nie instaluje elementu złącznego	Akumulator jest uszkodzony	Wymienić akumulator
	Niski poziom naładowania akumulatora	Naładować akumulator
	Wysokie obciążenie promieniowe	Sprawdź przyleganie elementu mocującego oraz wielkość otworu montażowego.
	Sprawdź, czy zastosowano trzpień o prawidłowej wielkości	
	Zużyte lub uszkodzone szczęki tylne	Nowe szczęki tylne (5.3.2)
	Zużyte lub uszkodzone szczęki czołowe	Nowe szczęki czołowe
Hałas sprzęgła podczas instalacji elementu złącznego	Przeciążenie narzędzia w obrabianym elemencie	Sprawdzić dostosowanie parametrów narzędzia do zastosowania (średnice otworów i grubości blach).
Hałas sprzęgła, urządzenie nie uruchamia się	Okres eksploatacji sprzęgła zakończony	Wyjąć akumulator, zwrócić narzędzie do najbliższego serwisu STANLEY w celu przeglądu
„Ślizganie się trzpienia” - szczęki nie chwytają trzpienia	Zużyte lub zabrudzone szczęki tylne	Oczyszczyć lub wymienić w razie potrzeby (5.3.2)
	Pęknięta sprężyna we wkładzie	Wymienić w razie potrzeby (5.3)
Nie można włożyć trzpienia podczas załadunku Szczęki nie zwalniają trzpienia	Przesuwanie się mechanizmu napędowego	Wymienić uszczelkę OP na śrubie z nakrętką kulową
	Zablokowane szczęki tylne	Oczyszczyć lub odnowić szczęki w razie potrzeby (5.3)
Szczęki tylne pozostają otwarte	Narzędzie znajduje się w otwartym położeniu	Wcisnąć włącznik spustowy na >1 s, aż oświetlenie LED zacznie migać w regularnych odstępach co 1 sekundę. Ustawić trzpień w prawidłowym położeniu, wcisnąć włącznik spustowy na >1 s, aby przestawić narzędzie w położenie wyjściowe.
	Błędny montaż wkładu szczęki tylnej	Zapewnić prawidłowy montaż szczęk tylnych (5.3.2)
Brak możliwości demontażu wkładu szczęki tylnej	Trzpień nadal zamontowany w narzędziu	Postępować zgodnie z instrukcją usuwania trzpienia (procedura 5.2 w odwrotnej kolejności)
	Narzędzie znajduje się w otwartym położeniu	Patrz instrukcje dla Narzędzie znajduje się w otwartym położeniu

<b>Objaw</b>	<b>Przyczyna</b>	<b>Rozwiązanie</b>
Elementy łączne nie przechodzą przez szczęki czołowe	Zużyte szczęki tylne	Wymienić szczęki tylne (5.3)
	Nieprawidłowa orientacja kursora	Zamontować ponownie w prawidłowej orientacji (4.2.3)
	Nieprawidłowe szczęki czołowe	Zamontować prawidłowe szczęki czołowe
	Sprężyna docisku trzpienia nie została zamontowana	Zamontować odpowiednią sprężynę docisku trzpienia
	Nieprawidłowa szczelina pomiędzy łbem elementu łącznego i szczękami czołowymi po zamknięciu	Ustawić szczelinę na 1,5 mm – 3 mm (1/16" – 1/8") (5.2)
	Zakleszczanie się kursora	Oczyścić i nasmarować kursor olejem Sprawdzić otwór tulei pod kątem zanieczyszczeń
	Słaba zewnętrzna sprężyna wokół kursora	Odnowić kursor (4.2.3)
	Zamocowano nieprawidłową sprężynę docisku trzpienia	Zamontować odpowiednią sprężynę docisku trzpienia
	Nagromadzenie resztek w szczękach czołowych	Oczyścić szczęki czołowe, nałożyć niewielką ilość litowego smaru na wnętrze powierzchni styku
Nadmierne zużycie szczęki tylnej	Wysokie obciążenie promieniowe	Sprawdzić średnicę i grubość otworu montażowego i zdolności mocowania elementu łącznego
Podawanie więcej niż jednego elementu łącznego naraz	Poślizg trzpienia.	Sprawdzić według punktu „Poślizg trzpienia”
	Nieprawidłowa szczelina pomiędzy łbem elementu łącznego a szczękami czołowymi po załadunku.	Ustawić szczelinę na 1,5 mm - 3 mm (1/16" – 1/8")

\*Inne objawy należy zgłaszać lokalnemu przedstawicielowi lub pracownikowi serwisu STANLEY Engineered Fastening.

---

©2020 STANLEY Black & Decker

Todos los derechos reservados.

Se prohíbe reproducir y/o publicar esta información en cualquier formato o medio (ni electrónico ni mecánico) sin la autorización previa por escrito de STANLEY Engineered Fastening. La información se proporciona en función de los datos conocidos en el momento de la presentación de este producto. STANLEY Engineered Fastening aplica una política de mejora continua de sus productos, por lo que estos están sujetos a modificaciones. La información facilitada es de aplicación al producto tal y como ha sido entregado por STANLEY Engineered Fastening. Por lo tanto, STANLEY Engineered Fastening no se responsabiliza de ningún daño derivado de alguna variación respecto de las especificaciones originales del producto.

Esta información ha sido elaborada con la máxima atención. No obstante, STANLEY Engineered Fastening no asumirá responsabilidad alguna en caso de fallos en la información o por las consecuencias que pudieran derivarse de la misma. STANLEY Engineered Fastening no asumirá responsabilidad alguna por los daños derivados de actividades efectuadas por terceros. Las denominaciones de trabajo, las denominaciones comerciales, las marcas comerciales registradas, etc. utilizadas por STANLEY Engineered Fastening no deben considerarse libres, de conformidad con la legislación relativa a la protección de marcas comerciales.

## ÍNDICE

<b>1. DEFINICIONES DE SEGURIDAD</b> .....	<b>142</b>
1.1 ADVERTENCIAS DE SEGURIDAD GENERALES PARA HERRAMIENTAS ELÉCTRICAS .....	142
1.2 ETIQUETAS E ICONOS .....	145
1.3 BATERÍAS Y CARGADORES.....	147
<b>2. ESPECIFICACIONES</b> .....	<b>150</b>
2.1 DATOS TÉCNICOS.....	150
2.2 VOLUMEN DE SUMINISTRO .....	151
2.3 COMPATIBILIDAD DE LAS FIJACIONES .....	151
2.4 LISTA DE LOS COMPONENTES PRINCIPALES (FIG. A.) .....	151
2.5 ACCESORIOS OPCIONALES.....	153
<b>3. USO Y CONFIGURACIÓN DE LA HERRAMIENTA</b> .....	<b>153</b>
3.1 USO PREVISTO .....	153
<b>4. INSTRUCCIONES DE FUNCIONAMIENTO</b> .....	<b>154</b>
4.1 BATERÍA .....	154
4.2 CONFIGURACIÓN DE LA HERRAMIENTA.....	154
4.3 CARGADORES .....	157
4.4 BATERÍAS.....	159
<b>5. PROCEDIMIENTO DE TRABAJO</b> .....	<b>160</b>
5.1 POSICIÓN CORRECTA DE LAS MANOS.....	160
5.2 CARGA DE LA HERRAMIENTA.....	161
5.3 MANDÍBULAS DE COLA.....	161
5.4 MANDRIL.....	162
<b>6. MANTENIMIENTO DE LA HERRAMIENTA</b> .....	<b>163</b>
6.1 FRECUENCIA DE MANTENIMIENTO .....	163
6.2 LIMPIEZA .....	163
6.3 INSTRUCCIONES DE LIMPIEZA DEL CARGADOR .....	163
6.4 PIEZAS DE REPUESTO – HERRAMIENTA.....	165
6.5 BATERÍA RECARGABLE .....	165
6.6 PROTECCIÓN DEL MEDIOAMBIENTE .....	165
<b>7. DECLARACIÓN DE CONFORMIDAD CE</b> .....	<b>166</b>
<b>8. PROTEJA SU INVERSIÓN</b> .....	<b>167</b>
8.1 GARANTÍA DE LAS REMACHADORAS PARA REMACHADO DE REPETICIÓN STANLEY ENGINEERED FASTENING .....	167
8.2 REGISTRE EN LÍNEA SU REMACHADORA PARA REMACHADO DE REPETICIÓN.....	167
<b>9. GUÍA DE RESOLUCIÓN DE PROBLEMAS</b> .....	<b>168</b>



Las personas que instalen o hagan funcionar la herramienta deberán leer el manual de instrucciones, prestando especial atención a las siguientes instrucciones y advertencias de seguridad.

## 1. DEFINICIONES DE SEGURIDAD

Las siguientes definiciones describen el nivel de gravedad de cada palabra de señal. Lea el manual y preste atención a estos símbolos.



**PELIGRO:** Indica una situación de peligro inminente que, de no evitarse, podría ocasionar la muerte o una lesión grave.



**ADVERTENCIA:** Indica una situación potencialmente peligrosa que, de no evitarse, podría ocasionar la muerte o una lesión grave.



**PRECAUCIÓN:** Indica una situación potencialmente peligrosa que, de no evitarse, podría ocasionar una lesión moderada o leve.



(Sin palabras) Indica un mensaje relacionado con la seguridad.

**AVISO:** Indica una práctica **no relacionada con lesiones personales** que, de no evitarse, puede ocasionar **daños materiales**.



Indica riesgo de descarga eléctrica



Indica riesgo de incendio

**El funcionamiento o el mantenimiento inadecuado de este producto podrían causar lesiones graves o daños materiales. Lea y comprenda todas las advertencias e instrucciones de funcionamiento antes de usar este dispositivo. Cuando utilice herramientas eléctricas, deberá tomar siempre todas las precauciones básicas de seguridad para reducir el riesgo de lesiones personales.**

Desconecte el enchufe de la fuente de alimentación y/o la batería de la herramienta eléctrica antes de realizar ajustes, cambiar accesorios o guardar las herramientas eléctricas. Esta medida de seguridad preventiva reduce el riesgo de arranques accidentales de la herramienta eléctrica.

- *No use la herramienta para otros fines distintos al previsto de colocación de remaches de velocidad de STANLEY Engineered Fastening.*
- *Use solamente los remaches y accesorios recomendados por el fabricante.*
- *Use las herramientas eléctricas solo con las baterías designadas específicamente.*

### 1.1 ADVERTENCIAS DE SEGURIDAD GENERALES PARA HERRAMIENTAS ELÉCTRICAS



**¡ADVERTENCIA!** Lea todas las advertencias de seguridad, instrucciones, ilustraciones y especificaciones suministradas con esta herramienta eléctrica. En caso de incumplimiento de las advertencias e instrucciones, puede ocurrir una descarga eléctrica, un incendio y/o lesiones graves.

#### CONSERVE TODAS LAS ADVERTENCIAS E INSTRUCCIONES PARA FUTURAS CONSULTAS

El término "herramienta eléctrica" que aparece en las advertencias se refiere a la herramienta eléctrica que funciona a través de la red eléctrica (con cable) o a la herramienta eléctrica que funciona con batería (sin cable).

##### 1.1.1 SEGURIDAD EN LA ZONA DE TRABAJO

- a) **Mantenga el área de trabajo limpia y bien iluminada. Los lugares de trabajo desordenados u oscuros propician los accidentes.**

- 
- b) **NO utilice las herramientas eléctricas en entornos explosivos, como, por ejemplo, en presencia de líquidos, polvos o gases inflamables.** *Las herramientas eléctricas producen chispas que pueden inflamar el polvo o los humos.*
  - c) **Mantenga alejados a los niños y a las personas que estén cerca mientras utiliza una herramienta eléctrica.** *Las distracciones pueden provocar la pérdida del control.*

#### 1.1.2 SEGURIDAD ELÉCTRICA

- a) **Los enchufes de las herramientas eléctricas deben corresponderse con la toma de corriente. No modifique nunca el enchufe de ninguna forma. No utilice ningún enchufe adaptador con las herramientas eléctricas conectadas a tierra (con puesta a masa).** *Los enchufes no modificados y las tomas de corriente correspondientes reducirán el riesgo de descarga eléctrica.*
- b) **Evite el contacto del cuerpo con superficies conectadas a tierra como tuberías, radiadores, cocinas con horno y frigoríficos.** *Existe un mayor riesgo de descarga eléctrica si tiene el cuerpo conectado a tierra.*
- c) **No exponga las herramientas eléctricas a la lluvia ni a condiciones húmedas.** *La introducción de agua en una herramienta eléctrica aumentará el riesgo de electrocución.*
- d) **No haga un uso inapropiado del cable. No use nunca el cable para transportar, tirar de la herramienta eléctrica ni desenchufarla. Mantenga el cable alejado del calor, aceite, bordes afilados y piezas móviles.** *Los cables dañados o enredados aumentan el riesgo de descarga eléctrica.*
- e) **Cuando esté utilizando una herramienta eléctrica al aire libre, use un cable alargador adecuado para su uso en exteriores.** *La utilización de un cable adecuado para exteriores reduce el riesgo de descarga eléctrica.*
- f) **Si no puede evitar utilizar una herramienta eléctrica en un lugar húmedo, utilice un suministro protegido por un interruptor del circuito de fallos de conexión a tierra (GFCI).** *El uso de un GFCI reduce el riesgo de descarga eléctrica.*

#### 1.1.3 SEGURIDAD PERSONAL

- a) **Manténgase alerta, esté atento a lo que hace y use el sentido común cuando utilice una herramienta eléctrica. No maneje una herramienta eléctrica cuando esté cansado o bajo los efectos de drogas, medicamentos o alcohol.** *Un momento de descuido mientras utiliza las herramientas eléctricas puede dar lugar a lesiones graves.*
- b) **Use equipo de protección individual. Use siempre protección visual.** *El uso del equipo de protección, como mascarillas antipolvo, calzado antideslizante, casco o protección auditiva para condiciones apropiadas, reduce las lesiones personales.*
- c) **Evite la puesta en funcionamiento involuntaria. Asegúrese de que el interruptor esté en posición de apagado antes de conectar la fuente de alimentación y/o la batería, o de levantar o transportar la herramienta. Llevar las herramientas eléctricas con el dedo puesto en el interruptor o las herramientas eléctricas activadoras que tengan el interruptor encendido puede provocar accidentes.**
- d) **Saque toda llave de ajuste o llave inglesa antes de encender la herramienta eléctrica.** *Una llave inglesa u otra llave que se deje puesta en una pieza en movimiento de la herramienta eléctrica pueden ocasionar lesiones personales.*
- e) **No alargue demasiado los brazos. Mantenga un apoyo firme sobre el suelo y conserve el equilibrio en todo momento.** *Esto permite un mejor control de la herramienta eléctrica en caso de imprevistos.*
- f) **Utilice ropa adecuada. No lleve ropa suelta ni joyas. Mantenga el pelo, la ropa y los guantes alejados de las piezas móviles.** *Las ropas sueltas, las joyas o el cabello largo pueden quedar atrapados por las piezas en movimiento.*
- g) **Si se suministran dispositivos para la conexión del equipo de extracción y recogida de polvo, asegúrese de que estén conectados y de que se usen adecuadamente.** *El uso de equipo de recogida de polvo puede reducir los riesgos relacionados con el polvo.*

- 
- h) **No permita que la familiaridad adquirida con el uso habitual de herramientas le haga perder la atención e ignorar los principios de seguridad de la herramienta.** *Una utilización descuidada puede provocar lesiones graves en cuestión de segundos.*

#### 1.1.4 USO Y CUIDADO DE LA HERRAMIENTA ELÉCTRICA

- a) **No fuerce la herramienta eléctrica. Use la herramienta eléctrica correcta para el trabajo que debe realizar.** *La herramienta eléctrica correcta funcionará mejor y en modo más seguro si se utiliza para el uso previsto.*
- b) **NO utilice la herramienta eléctrica si no puede encenderse y apagarse con el interruptor.** *Toda herramienta eléctrica que no pueda controlarse con el interruptor es peligrosa y debe ser reparada.*
- c) **Desconecte el enchufe de la fuente de alimentación y/o quite la batería de la herramienta eléctrica, si es extraíble, antes de realizar ajustes, cambiar accesorios o guardar las herramientas eléctricas.** *Esta medida de seguridad preventiva reduce el riesgo de arranques accidentales de la herramienta eléctrica.*
- d) **Guarde las herramientas eléctricas que no esté utilizando fuera del alcance de los niños y no permita que las utilicen las personas que no estén familiarizadas con ellas o con estas instrucciones.** *Las herramientas eléctricas son peligrosas en caso de uso por personas no capacitadas.*
- e) **Efectúe el mantenimiento de las herramientas eléctricas y de los accesorios. Compruebe que no haya desalineación ni bloqueo de piezas móviles, rotura de piezas u otras condiciones que puedan afectar al funcionamiento de la herramienta eléctrica. Si la herramienta eléctrica está dañada, repárela antes de utilizarla.** *Muchos accidentes son debidos al incorrecto mantenimiento de las herramientas eléctricas.*
- f) **Mantenga las herramientas de corte afiladas y limpias.** *Si las herramientas de corte están correctamente mantenidas, existen menos probabilidades de que las aristas cortantes se bloqueen.*
- g) **Use la herramienta eléctrica, los accesorios y las brocas de la herramienta etc., conforme a estas instrucciones, teniendo en cuenta las condiciones de trabajo y el trabajo que vaya a realizarse.** *El uso de la herramienta eléctrica para operaciones que no sean las previstas puede ocasionar una situación peligrosa.*
- h) **Mantenga las empuñaduras y las superficies de agarre secas, limpias y libres de aceite y grasa.** *Las empuñaduras resbaladizas y las superficies grasientas impiden aferrar y controlar la herramienta en situaciones imprevistas*

#### 1.1.5 USO Y CUIDADO DE LAS HERRAMIENTAS DE BATERÍA

- a) **Recargue solo con el cargador especificado por el fabricante.** *Un cargador adecuado para un tipo de grupo de baterías puede ocasionar riesgo de incendio si se utiliza con otro grupo de baterías.*
- b) **Use herramientas eléctricas sólo con las baterías designadas específicamente.** *El uso de cualquier otro tipo de batería puede ocasionar riesgos de lesión e incendio.*
- c) **Cuando no se esté utilizando la batería, manténgala alejada de otros objetos metálicos tales como los clips, monedas, llaves, clavos, tornillos u otros objetos pequeños de metal que pueden hacer una conexión de un terminal a otro.** *Si se produce un cortocircuito en los terminales de la batería, pueden ocasionarse quemaduras o incendio.*
- d) **En caso de uso indebido, el líquido puede salirse de la batería, evite el contacto. En caso de contacto accidental, aclare con agua. Si el líquido entra en contacto con los ojos, consulte a un médico.** *El líquido que sale de la batería puede causar irritación o quemaduras.*
- e) **No utilice una batería o una herramienta que esté dañada o que haya sido modificada.** *Las baterías dañadas o modificadas funcionan en modo imprevisible, pudiendo provocar incendios, explosiones o lesiones.*
- f) **No exponga la batería ni la herramienta al fuego o a temperaturas excesivas.** *La exposición al fuego o a temperaturas que superen los 130 °C puede provocar explosiones.*
- g) **Siga todas las instrucciones de carga y no cargue la batería ni la herramienta fuera del intervalo de temperatura especificado en las instrucciones.** *La carga inadecuada o a*

---

temperaturas fuera del rango especificado puede dañar la batería y aumentar el riesgo de incendio.

#### 1.1.6 MANTENIMIENTO

- a) **La herramienta eléctrica debe ser reparada por un técnico capacitado que utilice únicamente partes de sustitución idénticas. De este modo se asegura el mantenimiento de la seguridad de la herramienta eléctrica.**
- b) **No repare nunca las baterías dañadas. La reparación de la batería debe ser efectuada solo por el fabricante o por proveedores de reparación autorizados.**

#### 1.1.7 INFORMACIÓN ADICIONAL DE SEGURIDAD



**ADVERTENCIA: NO modifique NUNCA la herramienta de ninguna forma.** Cualquier modificación de la herramienta anulará todas y cada una de las garantías. Las modificaciones pueden constituir un riesgo de daños a la propiedad y/o un peligro grave de lesiones al usuario.



**ADVERTENCIA:** Utilice **SIEMPRE** gafas de seguridad. Las gafas de uso diario NO sirven como gafas de seguridad. Utilice también una máscara facial o antipolvo si durante la instalación se genera polvo. **UTILICE SIEMPRE EQUIPO DE SEGURIDAD CERTIFICADO:**

- Protección ocular
- Protección auditiva
- Protección respiratoria



**ADVERTENCIA: Use siempre una protección auditiva personal adecuada cuando use la herramienta. En algunas condiciones y durante el uso, el ruido emitido por este producto podría provocar la pérdida de audición.**



**PRECAUCIÓN: Cuando no utilice la herramienta, colóquela de costado sobre una superficie estable donde no suponga riesgos de tropezones o caídas. Algunas herramientas con baterías grandes permanecen de forma vertical sobre la batería, pero pueden cambiarse fácilmente de posición. Algunas herramientas con baterías grandes permanecen de forma vertical sobre la batería, pero pueden cambiarse fácilmente de posición.**

- No use la herramienta para otros fines distintos al previsto de colocación de remaches NeoBolt® de STANLEY Engineered Fastening.
- Use solamente piezas, remaches y accesorios recomendados por el fabricante.
- **NO** utilice la herramienta indebidamente tirándola o usándola como martillo.
- Mantenga las manos secas, limpias y libres de aceite y grasa.
- No deje nunca desatendida la herramienta cuando esté en funcionamiento y desconecte la batería cuando la herramienta no se esté usando.
- Mantenga las manos alejadas del disparador antes de conectar la fuente de alimentación y/o la batería o de levantar o transportar la herramienta.
- **NO** haga funcionar la herramienta dirigiéndola hacia ninguna persona.
- **NO** haga funcionar la herramienta con la carcasa de la boquilla quitada.
- No permita que entren polvo u objetos extraños en las ranuras de ventilación de la herramienta pues esto puede causar el mal funcionamiento de la herramienta.

#### 1.2 ETIQUETAS E ICONOS

##### MARCAS EN LA HERRAMIENTA

**POSICIÓN DEL NÚMERO DE SERIE:** El número de serie se encuentra en el pie de la herramienta (Fig. m). El número de serie se puede ver solo tras sacar la batería (g) de la herramienta.

**POSICIÓN DEL CÓDIGO DE FECHA:** El código de fecha (n), que también incluye el año de fabricación, está impreso en la etiqueta del número de serie: **MM2020xxx**



## ETIQUETAS EN LA HERRAMIENTA, EL CARGADOR Y LA BATERÍA

Además de las imágenes contenidas en este manual, las etiquetas en la herramienta y la batería pueden mostrar los siguientes pictogramas.



Lea toda la documentación



Lea toda la documentación



Use protección visual



Utilice protección respiratoria



Utilice protección auditiva



La batería se está cargando.



La batería está cargada.



Retraso por batería caliente/fría.



Problema en la batería o el cargador.



Problema en la línea de alimentación



No sondear con objetos conductores



Radiación visible. No mirar directamente a la luz.



No cargue baterías dañadas



No exponga al agua.



Haga cambiar inmediatamente los cables defectuosos.



Cargue solo entre 4 °C y 40 °C.



Deseche la batería respetando el medioambiente.



No queme la batería.



Carga baterías de iones de litio.



Para información sobre el tiempo de carga, consulte Datos técnicos.



Solo para uso en interior.



Símbolo de peligro de descarga



Cargue las baterías DEWALT únicamente con los cargadores designados. Cargar baterías que no sean las baterías DEWALT especificadas con un cargador DEWALT puede causar explosiones u otras situaciones peligrosas.

### 1.3 BATERÍAS Y CARGADORES

La batería no está totalmente cargada al desembalarla. Antes de utilizar la batería y el cargador, lea las siguientes instrucciones de seguridad y siga el procedimiento de recarga indicado. Cuando pida baterías de repuesto, asegúrese de incluir el número de catálogo y el voltaje.

Su herramienta utiliza un cargador DEWALT. Lea todas las instrucciones de seguridad antes de usar el cargador. Consulte la tabla al final de este manual para conocer la compatibilidad de los cargadores y las baterías.

**LEA TODAS LAS INSTRUCCIONES DE SEGURIDAD**

### 1.3.1 INSTRUCCIONES DE SEGURIDAD IMPORTANTES PARA TODAS LAS BATERÍAS



**ADVERTENCIA:** Lea todas las advertencias de seguridad y todas las instrucciones de la batería, el cargador y la herramienta eléctrica. En caso de incumplimiento de las advertencias e instrucciones, puede ocurrir una descarga eléctrica, un incendio y/o lesiones graves.

- **No cargue ni utilice la batería en atmósferas explosivas, como ambientes donde haya polvo, gases o líquidos inflamables.** Al introducir o extraer la batería del cargador pueden arder el polvo o los humos.
- **NO fuerce NUNCA la batería para introducirla en el cargador. No altere la batería de ningún modo para introducirla en un cargador no compatible, pues la batería puede romperse y causar lesiones personales graves.** Consulte la tabla al final de este manual para conocer la compatibilidad de las baterías y los cargadores.
- Cargue la batería únicamente en los cargadores de DEWALT indicados.
- **NO las salpique ni los sumerja en agua ni en otros líquidos.**
- **No guarde ni utilice la herramienta y la batería en lugares en los que la temperatura pueda alcanzar o superar los 40 °C (104 °F) (como, por ejemplo, cobertizos de exterior o cobertizos metálicos en verano).** Para una mayor vida útil, guarde la batería en un lugar fresco y seco.
- **NOTA: No guarde la batería en una herramienta con el gatillo bloqueado. No envuelva nunca con cinta el interruptor de activación en la posición de ENCENDIDO.**
- **NO incinere la batería aunque tenga daños importantes o esté completamente desgastada.** La batería puede explotar si se expone al fuego. Cuando se queman baterías de iones de litio se generan gases y materiales tóxicos.
- **Si el contenido de la batería entra en contacto con la piel, lávese inmediatamente con jabón suave y agua.** Si el líquido de la batería entra en contacto con los ojos, enjuáguese con agua los ojos abiertos durante 15 minutos o hasta que cese la irritación. Si necesita atención médica, el electrolito de la batería está compuesto de una mezcla de carbonatos orgánicos líquidos y sales de litio.
- **El contenido de las células de la batería puede causar irritación respiratoria.** Proporcione aire fresco. Si los síntomas persisten, hágase atender por un médico.



**ADVERTENCIA:** Peligro de quemaduras. El líquido de la batería puede ser inflamable si se expone a chispas o llamas.



**ADVERTENCIA:** Riesgo de incendio. Nunca trate de abrir la batería por ningún motivo. Si la carcasa de la batería está rota o dañada, no la introduzca en el cargador. No aplaste, deje caer ni dañe la batería. No utilice una batería o un cargador que haya sufrido golpes fuertes, caídas o daños de cualquier otro tipo (por ejemplo, perforación con clavos, golpes de martillo, pisadas, etc.). Las baterías dañadas deben llevarse al centro de servicios para su reciclaje.

### 1.3.2 TRANSPORTE



**ADVERTENCIA:** Riesgo de incendio. El transporte de las baterías podría causar un incendio en caso de que los terminales de las baterías entren en contacto con materiales conductores de forma accidental. Cuando transporte baterías, compruebe que los terminales de la batería estén protegidos y bien aislados de materiales que pudieran hacer contactos con ellos y causar un cortocircuito.

Las baterías DEWALT cumplen todos los reglamentos de transporte aplicables de conformidad con lo establecido por las normas jurídicas e industriales, incluidas las Recomendaciones de las Naciones Unidas sobre el Transporte de Mercancías Peligrosas; los Reglamentos de Mercancías Peligrosas de la Asociación de Transporte Aéreo Internacional (IATA), el Código Marítimo Internacional de Mercancías Peligrosas (IMDG) y el Acuerdo Europeo sobre Transporte Internacional de Mercancías Peligrosas por Carretera (ADR). Las celdas y las baterías de iones de litio han sido sometidas a prueba de acuerdo con la sección 38.3 del Manual de Pruebas y Criterios de las Naciones Unidas sobre el Transporte de Mercancías Peligrosas. En la mayoría de los casos, el envío de baterías DEWALT está exceptuado de la clasificación de Material Peligroso de Clase 9 totalmente regulado. Por lo general, solo los envíos que contienen una batería de iones de

litio con una potencia nominal de energía superior a 100 vatios hora (Wh) requieren el envío como Clase 9 totalmente regulada. Todas las baterías de iones de litio llevan la clasificación de vatios-hora marcada en la parte exterior. Además, debido a la complejidad de las normas, DEWALT desaconseja el transporte aéreo de baterías de iones de litio solas, independientemente de su potencia en vatios-hora. Los envíos de herramientas con baterías (kits combinados) pueden hacerse por vía aérea, excepto que la potencia en vatios-hora de la batería sea superior a 100 vatios-hora. Independientemente de que un envío se considere exceptuado o totalmente regulado, es responsabilidad del expedidor consultar las normas más recientes en materia de embalaje, etiquetado/marcado y requisitos de documentación. La información proporcionada en esta sección del manual se proporciona de buena fe y con la convicción de que es exacta en el momento en que se elaboró el documento. A pesar de ello, no se proporciona ninguna garantía, expresa ni implícita. Es responsabilidad del comprador comprobar que sus actividades cumplen las normas aplicables.

## ENVÍO DE LA BATERÍA FLEXVOLT™ DE DEWALT

La batería DEWALT FLEXVOLT™ tiene dos modos: **Uso** y **Envío**.

**Modo de uso:** Cuando la batería FLEXVOLT™ está sola o en un producto DEWALT 20 V Max\*, funciona como una batería de 20 V Max\*. Cuando la batería FLEXVOLT™ esté en un producto de 60 V Max\* o de 120 V Max\* (dos baterías de 60 V Max\*), funciona como una batería de 60 V Max\*.

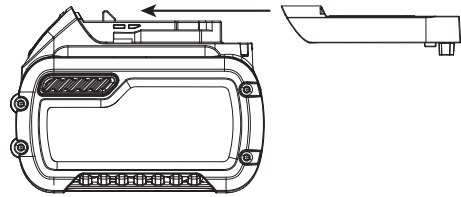

**Modo de envío:** Cuando la tapa está puesta en la batería FLEXVOLT™, esta se encuentra en modo de envío. Las cadenas de celdas se desconectan eléctricamente en el grupo, lo que da como resultado tres baterías con una capacidad inferior de vatios por hora (Wh) en comparación con una batería con una capacidad superior de vatios por hora. Esta cantidad de tres baterías con una capacidad de vatios por hora inferior puede eximir al grupo de algunas normas de envío que se imponen en las baterías con capacidad mayor de vatios por hora.

La etiqueta de la batería indica dos capacidades de vatios por hora (véase el ejemplo). Dependiendo de cómo se envíe la batería, deberá usarse la capacidad adecuada de vatios por hora para determinar los requisitos de envío adecuados. Si utiliza la tapa de envío, el grupo se considerará como 3 baterías con la capacidad de vatios por hora indicada para "Envíos". Si se envía sin la tapa o dentro de una herramienta, el grupo se considerará una batería con la capacidad de vatios por hora indicada junto a "Uso".

Ejemplo de uso y marcado de la etiqueta de envío

- USO: Envío de 120 Wh: 3 x 40 Wh -

Por ejemplo, la capacidad de vatios por hora del modo de envío podría indicar 3 x 40 Wh, lo que significa 3 baterías de 40 vatios hora cada una. El uso de la capacidad de Wh podría indicar 120 Wh (1 batería implícita).

### 1.3.3 INSTRUCCIONES DE SEGURIDAD IMPORTANTES PARA TODOS LOS CARGADORES DE BATERÍAS

- NO intente cargar la batería con otros cargadores distintos a los indicados en este manual. *El cargador y la batería han sido específicamente diseñados para funcionar juntos.*
- **Estos cargadores no han sido diseñados para fines distintos a la recarga de las baterías recargables de DEWALT. Cualquier otro uso puede causar riesgos de incendio, descargas eléctricas o electrocución.**
- **No exponga el cargador a la lluvia o a la nieve.**
- **Tire del enchufe y no del cable para desconectar el cargador. De este modo, reducirá el riesgo de daños al enchufe y al cable eléctrico.**
- **Compruebe que el cable se encuentre ubicado de modo que nadie pueda pisarlo o tropezar con él y que no esté sujeto a daños o esfuerzos.**
- **No utilice cables prolongadores a menos que sea estrictamente necesario. El uso de un cable prolongador inadecuado puede causar riesgos de incendios y descargas eléctricas o electrocución.**

- Cuando utilice un cargador en el exterior, proporcione siempre un lugar seco y utilice un cable de extensión adecuado para el uso en exteriores. La utilización de un cable adecuado para exteriores reduce el riesgo de descarga eléctrica.

Calibre mínimo de los juegos de cables					
Voltios		Longitud total del cable en pies (metros)			
120 V		25 (7,6)	50 (15,2)	100 (30,5)	150 (45,7)
240 V		50 (15,2)	100 (30,5)	200 (61,0)	300 (91,4)
Capacidad en amperios		Calibre de cable americano			
Más de	No más de				
0	6	18	16	16	14
6	10	18	16	14	12
10	12	16	16	14	12
12	16	14	12	No aconsejado	

- Un cable de extensión debe tener el tamaño adecuado de alambre (AWG o calibre de cable americano) por seguridad. Cuanto menor sea el calibre del alambre, mayor será la capacidad del cable, es decir, un calibre de 16 tiene más capacidad que un calibre de 18. Un cable con un tamaño menor del necesario provocará una caída del voltaje de la línea, lo que causará la pérdida de potencia y el sobrecalentamiento. Al utilizar más de una extensión para lograr la longitud total, asegúrese de que cada extensión individual contiene al menos el tamaño mínimo del cable. La siguiente tabla muestra el tamaño correcto que debe usarse según la longitud del cable y la capacidad de amperaje nominal. En caso de dudas, utilice el siguiente calibre más grueso. Cuanto menor sea el número del calibre, más grueso será el cable.
- No coloque ningún objeto encima del cargador ni coloque el cargador sobre una superficie blanda que bloquee las ranuras de ventilación y produzca un excesivo calor interno. Coloque el cargador en un lugar alejado de cualquier fuente de calor. El cargador se ventila a través de las ranuras en la parte superior e inferior de la carcasa.
- No utilice el cargador con un cable o toma dañada.
- No utilice el cargador si ha recibido un gran golpe, si se ha caído o si se ha dañado de cualquier otro modo. Llévela a un centro de mantenimiento autorizado.
- No desmonte la herramienta, llévela a un centro de servicios autorizado cuando deba hacer el mantenimiento o repararla. Un nuevo montaje incorrecto puede causar riesgos de incendio y descarga eléctrica o electrocución.
- Desconecte el cargador del enchufe antes de intentar limpiarlo. Esto reducirá el riesgo de descarga eléctrica. Extraer la batería no reduce el riesgo de descarga eléctrica.
- NO intente NUNCA conectar dos cargadores juntos.
- El cargador ha sido diseñado para funcionar con la red eléctrica normal de 220-240 V. No intente usarla con ningún otro voltaje. Esto no se aplica al cargador de vehículos.



**ADVERTENCIA:** Riesgo de descarga eléctrica. No permita que ningún líquido penetre en el cargador. Ello puede causar descargas eléctricas.



**ADVERTENCIA:** Peligro de quemaduras. No sumerja la batería en ningún tipo de líquido ni permita que ningún tipo del líquido entre en la batería. Nunca trate de abrir la batería por ningún motivo. Si la carcasa plástica de la batería se rompe o se resquebraja, lleve la batería a un centro de servicios para su reciclaje.



**PRECAUCIÓN:** Peligro de quemaduras. Para reducir el riesgo de daños, cargue solo las baterías recargables de DEWALT. Otros tipos de baterías pueden recalentarse y quemarse y causar daños corporales y materiales.

**AVISO:** En determinadas circunstancias, cuando el cargador está conectado a la red eléctrica, los contactos de carga internos pueden entrar en cortocircuito debido a materiales extraños. Los materiales conductores extraños, como, por ejemplo, a título enunciativo pero no limitativo, lana de acero, papel de aluminio o cualquier acumulación de partículas metálicas, deben mantenerse alejados de las cavidades del cargador. Desconecte siempre el cargador de la red cuando no haya ninguna batería en la cavidad. Desconecte el cargador antes de intentar limpiarlo.

## 2. ESPECIFICACIONES

### 2.1 DATOS TÉCNICOS

#### 2.1.1 ESPECIFICACIONES DE LA HERRAMIENTA

Voltaje	$V_{CC}$	18 nom /20 máx.
Tipo		1
Tipo de batería		iones de litio
Peso (sin batería)	Kg [Lbs]	2.5 [5.51]
<b>Valores totales de ruido y vibración (suma de vectores teniendo en cuenta los tres ejes)</b>		
<b>Determinado de acuerdo con EN 62841-1 y EN62841-2-2:</b>		
$L_{pA}$ nivel de presión acústica	dB(A)	80,0
$K_{pA}$ incertidumbre de presión acústica	dB(A)	3,0
$L_{wA}$ nivel de potencia acústica	dB(A)	91,0
$K_{wA}$ incertidumbre de potencia acústica	dB(A)	3,0
Nivel vibración Ah	$m/s^2$	0.5 (<2.5)
Incertidumbre de vibraciones K	$m/s^2$	1,5

Nota: Para EN, las emisiones de sonido se redondean al más próximo 0.5 dBA

#### 2.1.2 ESPECIFICACIONES DE LA BATERÍA Y EL CARGADOR

<b>Batería*</b>		<b>ND</b>	<b>XJ</b>
Tipo de batería		iones de litio	iones de litio
Voltaje	$V_{CC}$	18 nom /20 máx.	18
Capacidad	Ah	2,0/4,0	2,0/4,0
Peso	Kg [Lbs]	0,40/0,61 [0,88/1,35]	0,40/0,61 [0,88/1,35]
Duración de la carga	min	30/60	30/60
<b>Cargador**</b>		<b>ND</b>	<b>QW/GB</b>
Tipo de batería		iones de litio	iones de litio
Tipo de red	$V_{CA}$	120	230
Frecuencia de entrada	Hz	60	50
Peso	kg	0,50	0,50

\* Herramientas de remachado de repetición compatibles con las baterías de tipo deslizable de iones de litio DEWALT de 18 V nom/20 V máx.

\*\* La duración de la carga está basada en el cargador DCB115 DEWALT.

### 2.1.3 FIJACIONES ESTIMADAS POR CARGA

Diámetro Dia. de la fijación mm [in]	Batería 2.0 Ah	Batería 4.0 Ah
4.8 mm [3/16"] Steel NeoSpeed®	800	1600

*Nota: Estos valores se detallan solo como guía y han sido estimados sobre la base de una batería totalmente cargada. Los resultados pueden variar según el material del remache, su acabado, el espesor total a remachar, el estado de la batería y de la herramienta y el entorno de trabajo.*

### 2.2 VOLUMEN DE SUMINISTRO

El suministro contiene:

- 1 herramienta de instalación inalámbrica
- 1 cargador
- Batería de iones de litio de 2.2 Ah\*\*
- 1 estuche
- 1 manual de instrucciones

\* Juegos de equipos de colocación disponibles por separado:

\*\* La cantidad y el tipo de baterías de iones de litio depende del número de modelo y de la región de venta. Contacte con su vendedor local para obtener más detalles y opciones.

### 2.3 COMPATIBILIDAD DE LAS FIJACIONES

NOMBRE FIJACIÓN	TAMAÑO FIJACIÓN										M2.5 4-40 UNC	M3 6-32 UNC
	3/32"	1/8	5/32	3/16	1/4"	2,5 mm 2,8mm	3mm	3,5mm	4mm	6mm		
CHOBERT®	•	•	•	•	•							
GROVIT®	•	•	•	•								
AVLUG® *	•	•										
BRIV®	•	•	•	•						•		
RIVSCREW®						•	•	•	•			
AVTRONIC®						•						
AVSERT®											•	•
NEOSPEED®		•	•	•								

\*1/16 Avlug® no apto

### 2.4 LISTA DE LOS COMPONENTES PRINCIPALES (FIG. A.)

Globo:	
a Gatillo	f Cañón
b Selector de modo	g Batería
c Etiqueta del selector	h Botón de liberación de batería
d Pestillo del cartucho	i Empuñadura principal
e Luz de trabajo	j Tapa del cartucho



**ADVERTENCIA:** No altere nunca la herramienta eléctrica ni ninguna de sus piezas. Pueden derivarse lesiones personales o daños.

## 2.5 ACCESORIOS OPCIONALES



**ADVERTENCIA:** Puesto que los accesorios que no son suministrados por STANLEY Engineered Fastening® no han sido sometidos a pruebas con este producto, el uso de dichos accesorios con esta herramienta puede ser peligroso. Para reducir el riesgo de lesiones, con este producto se deben usar exclusivamente los accesorios recomendados por STANLEY Engineered Fastening®. Consulte a su proveedor si desea información más detallada sobre los accesorios apropiados.



**ADVERTENCIA:** Para reducir el riesgo de lesiones personales graves, desconecte la batería antes de efectuar cualquier ajuste o instalar/extraer acoplamientos o accesorios.

**STANLEY Engineered Fastening sigue una política de desarrollo y mejora continua de sus productos y se reserva el derecho de modificar las especificaciones de cualquier producto sin aviso previo.**

## 3. USO Y CONFIGURACIÓN DE LA HERRAMIENTA

### 3.1 USO PREVISTO

Las herramientas de colocación de remaches de velocidad han sido diseñadas SOLO para la colocación de los remaches de velocidad de STANLEY Engineered Fastening. Esta herramienta es una herramienta eléctrica profesional.



**LEA TODAS LAS ADVERTENCIAS DE SEGURIDAD Y LAS INSTRUCCIONES ANTES DE PONER EN FUNCIONAMIENTO LA HERRAMIENTA.**



**ADVERTENCIA:** No altere nunca la herramienta eléctrica ni ninguna de sus piezas. Pueden derivarse lesiones personales o daños.

**NO** debe usarse en lugares húmedos ni en presencia de líquidos o gases inflamables.

**No** permita que los niños toquen la herramienta. El uso por parte de usuarios inexpertos requiere supervisión.

- **Niños pequeños e inválidos.** Este aparato no está destinado a ser utilizado por niños pequeños o personas inválidas sin supervisión.
- Este producto no ha sido diseñado para ser utilizado por personas (incluyendo los niños) con discapacidades físicas, sensoriales o mentales, o que carezcan de la experiencia, conocimiento o destrezas necesarias, excepto que estén supervisadas por una persona que se haga responsable de su seguridad. Nunca se deben dejar solos a los niños con el producto.

### SEGURIDAD ELÉCTRICA

El motor eléctrico está diseñado para un solo voltaje. Compruebe siempre que el voltaje de la batería coincida con el voltaje que figura en la placa de especificaciones. Asegúrese también de que el voltaje del cargador coincida con el de la red eléctrica.



El cargador DEWALT tiene doble aislamiento de conformidad con la norma EN60335 y, por ello, no requiere conexión a tierra.

### Uso de un cable prolongador

No debe utilizarse cable prolongador a menos que sea estrictamente necesario. Use un cable prolongador aprobado y adecuado a la potencia de entrada del cargador (véanse Datos técnicos). La sección mínima del cable es de 1 mm<sup>2</sup> y la longitud máxima es de 30 m.

Si utiliza un prolongador enrollable, desenrolle siempre el cable completamente.

### Antes de usar

- Seleccione el equipo de boquilla del tamaño adecuado e instálelo.
- Compruebe que la batería esté totalmente cargada.
- Coloque la batería en la herramienta.
- Tire y suelte del gatillo velozmente para colocar la herramienta en la posición de inicio.

## 4. INSTRUCCIONES DE FUNCIONAMIENTO



Use **SIEMPRE** protectores auditivos y gafas cuando utilice herramientas de colocación.



**ADVERTENCIA:** Antes de ajustar la herramienta, extraiga siempre la batería.

### 4.1 BATERÍA

#### 4.1.1 COLOCAR LA BATERÍA EN LA EMPUÑADURA DE LA HERRAMIENTA (FIG. F)

- Alinee la batería (g) con las guías del interior de la empuñadura de la herramienta.
- Haga deslizar la batería en la empuñadura hasta que quede bien colocada en la herramienta y compruebe que no se salga.

#### 4.1.2 EXTRAER LA BATERÍA DE LA HERRAMIENTA (FIG. F)

- Pulse el botón de desbloqueo (h) y tire enérgicamente de la batería para sacarla de la empuñadura de la herramienta.
- Introdúzcala en el cargador como se describe en la Fig. G.

### 4.2 CONFIGURACIÓN DE LA HERRAMIENTA

#### 4.2.1 SELECCIÓN DE MODO (FIG. B-D)

La herramienta está dotada de un selector de modo para seleccionar la operación necesaria. Gírelo ligeramente con la mano para seleccionar el modo que desee.

Fig. B. – Modo de colocación

- Utilice este modo solo cuando el mandril, el cursor y las mordazas de la boquilla correctas cargadas estén colocados en la herramienta.
- Las mandíbulas de cola no pueden ser removidas en este modo, salvo que se saque el mandril

Fig. C. – Modo bloqueado

- Diseñado específicamente para fines de seguridad. Al apretar el gatillo la herramienta no funciona.
- Utilice este modo cuando desplace la herramienta o cuando no la utilice.

Fig. D. – Modo de recarga

- Permite al usuario sacar y sustituir el mandril
- El comportamiento del gatillo en este modo difiere del modo de colocación

#### 4.2.2 GATILLO

Fig. A - El gatillo (a) tiene tres (3) modos diferentes.

Modo	
<b>Colocación</b>	<b>Opción uno:</b> Mantener el gatillo apretado durante todo el ciclo. El gatillo tiene un seguro para evitar la sobrecarrera de la herramienta, ello significa que volverá automáticamente a la posición inicial después de efectuar la carrera completa. <b>Opción dos:</b> Mantener el gatillo apretado y soltarlo inmediatamente tras colocar la fijación. La herramienta volverá automáticamente a su posición inicial.
<b>Bloqueada</b>	Al apretar el gatillo la herramienta no funciona. Hay un retraso de 1 segundo que impide cualquier otro accionamiento de la herramienta en este modo.
<b>Recarga</b>	Mantener el gatillo apretado durante >1 s, la herramienta se moverá para forzar la apertura de las mandíbulas. La luz de trabajo parpadeará una vez por segundo durante hasta dos minutos. Para hacer volver la herramienta al inicio después de recargarla, mantenga el gatillo apretado durante >1 s. La luz de trabajo dejará de parpadear.



**NOTA:** puede que el gatillo no actúe inmediatamente después de alcanzar la posición inicial. Asegúrese de que la luz de trabajo esté apagada antes de volver a accionar el gatillo. Esto vale para todos los modos de la herramienta.

#### 4.2.3 CURSOR MECÁNICO

Hay tres tipos diferentes de cursores mecánicos:

Referencia	
07271-01100	Se utiliza para los mandriles estándar y los mandriles desechables de 5/32".
07279-05843	Se utiliza para mandriles desechables de 1/8".
07279-05845	Se utiliza para mandriles desechables de 3/16".

Si se coloca incorrectamente, el cursor no permite la alimentación de las fijaciones.

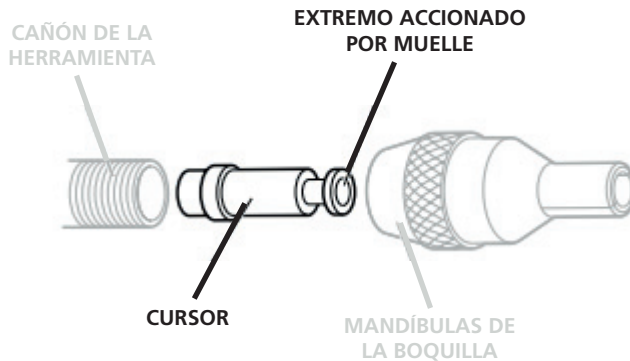

Aunque el cursor viene colocado en el sentido correcto al suministrar la herramienta, recomendamos comprobar su orientación antes de colocar el conjunto de la boquilla. El extremo del cursor, ligeramente cóncavo y accionado por resorte, debe apuntar hacia la parte delantera de la herramienta, como se muestra en la ilustración.

Cuando se coloca en modo correcto, el cursor se desliza fácilmente hacia fuera del barril al empujar un mandril en su centro y al tirarlo luego hacia atrás.

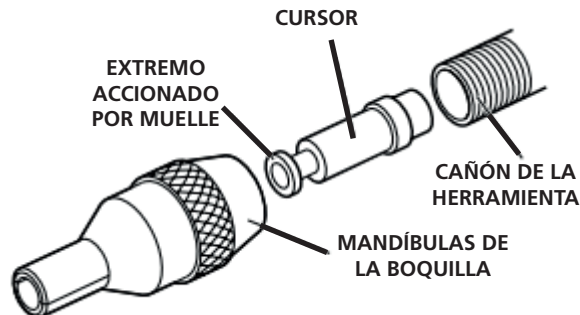

Para invertir la orientación del cursor, siga estos pasos:

- Asegúrese de haber sacado el mandril de la herramienta
- Con 2 destornilladores de hoja plana, desatornille los pasadores que retienen la tapa de la mandíbula de cola







- Levante la tapa del cartucho (**k**) para sacarla de la herramienta
- Levante el cartucho de la mandíbula de cola (**l**) para sacarlo de la herramienta
- Usando un mandril de repuesto de cabeza más pequeña de 3 mm, alimente a través del pequeño agujero del conjunto de transmisión y empuje completamente hasta que el mandril no sea visible.
- El extremo de la cola del mandril ahora se ve desde el frente del cañón (**f**). Tire del todo para quitar el cursor del cañón.

#### 4.2.4 LUZ DE TRABAJO

La luz de trabajo (e) funcionará durante <0.5 s después de que la herramienta llegue a la posición de inicio. Esto no lo puede ajustar el usuario. Se mostrarán los siguientes patrones de luz para ayudar con el diagnóstico.

! = 0.5 segundos de fraccionamiento

● = Luz de trabajo encendida

Patrones de la luz de trabajo			
 1 s	Cartucho de la mandíbula de cola no detectado	 1 s	Selección de modo no definida (patrón repetido dos veces)
 1 s	Mandíbulas de cola abiertas (temporizador de 2 minutos comenzado)	 5 s	Batería baja
 1 s	En modo <i>bloqueado</i> (patrón repetido dos veces)	 1 s	Batería críticamente baja



**ADVERTENCIA:** Mientras utiliza la luz de trabajo, no fije la vista directamente en la luz ni coloque la herramienta de forma que haga que alguna otra persona fije directamente la vista en la luz. Pueden producirse lesiones oculares graves.

### 4.3 CARGADORES

Su herramienta utiliza un cargador DEWALT. Lea todas las instrucciones de seguridad antes de usar el cargador. El cargador no requiere ningún ajuste y ha sido diseñado para ser lo más fácil posible de manejar.

#### 4.3.1 CARGA DE LA BATERÍA (FIG. G)

- Enchufe el cargador en una toma de corriente adecuada antes de introducir la batería. (Consulte las Especificaciones del cargador en la sección 2)
- Introduzca la batería (**g**) en el cargador (gg) y compruebe que haya quedado bien encajada. La luz roja (cargando) parpadeará continuamente indicando que el proceso de carga se ha iniciado.
- Sabrá que ha terminado la carga cuando la luz roja quede ENCENDIDA en modo fijo. La batería está totalmente cargada y podrá utilizarse en ese momento o dejarse en el cargador.
- Para sacar la batería del cargador, presione el botón de liberación de la batería.

**NOTA:** Para garantizar el máximo nivel de rendimiento y vida útil de las baterías de iones de litio, cargue totalmente la batería antes de usarla por primera vez.









#### 4.3.2 TIEMPO DE CARGA

Baterías				Cargadores/Tiempo de carga (minutos)					
N.º cat.	V <sub>cc</sub>	Ah	Peso en kg	DCB107	DCB113	DCB115	DCB118	DCB132	DCB119
DCB546	18/54	6,0/2,0	1,05	270	140	90	60	90	X
DCB547	18/54	9,0/3,0	1,25	420	220	140	85	140	X
DCB181	18	1,5	0,35	70	35	22	22	22	45
DCB182	18	4,0	0,61	185	100	60	60	60	120
DCB183/B	18	2,0	0,40	90	50	30	30	30	60
DCB184/B	18	5,0	0,62	240	120	75	75	75	150
DCB185	18	1,3	0,35	60	30	22	22	22	X
DCB187	18	3,0	0,48	140	70	45	45	45	90
DCB203	20	2,0	0,40	90	50	30	30	30	60

#### 4.3.3 FUNCIONAMIENTO DEL CARGADOR

Consulte los indicadores de estado de carga de la batería.

##### DCB107, DCB112, DCB113, DCB115, DCB118, DCB132

	Cargando		
	Totalmente cargada		
	Retraso por batería fría/caliente*		

##### \* DCB107, DCB112, DCB113, DCB115, DCB118, DCB132:

La luz roja seguirá parpadeando, pero durante el funcionamiento se encenderá una luz indicadora amarilla. Cuando la batería alcance la temperatura adecuada, la luz amarilla se apagará y el cargador reanudará automáticamente el procedimiento de carga.

Este cargador no carga baterías defectuosas. El cargador indica que la batería es defectuosa no encendiéndola, o mostrando el problema de la batería o del cargador mediante un patrón de parpadeo.

**NOTA:** Esto puede significar también un problema en el cargador.

Si el cargador indica un problema, lleve el cargador y la batería a un centro de mantenimiento autorizado para que los prueben.

#### RETRASO POR BATERÍA CALIENTE/FRÍA

Cuando el cargador detecta que una batería está demasiado caliente o demasiado fría, inicia automáticamente un Retraso por batería caliente/fría y suspende la carga hasta que la batería alcance la temperatura adecuada. En ese momento, el cargador inicia automáticamente el modo de carga de la batería. Esta función garantiza la máxima duración de la batería.

Una batería fría se carga a la mitad de velocidad que una batería caliente. La batería se cargará a una velocidad inferior durante el ciclo completo de recarga y no volverá a la velocidad de recarga máxima aunque la batería se caliente.

#### 4.3.4 SISTEMA DE PROTECCIÓN ELECTRÓNICA

Las herramientas de iones de litio han sido diseñadas con un Sistema de Protección Electrónica que protege a la batería frente a la sobrecarga, el sobrecalentamiento o las grandes descargas. La herramienta se apaga automáticamente al activarse el sistema de protección electrónico. Si esto ocurre, coloque la batería de iones de litio en el cargador hasta que esté totalmente cargada.

#### 4.3.5 MONTAJE DE PARED

##### **DCB107, DCB112, DCB113, DCB115, DCB118, DCB132**

Estos cargadores están diseñados para poder montarse en la pared o para ponerlos en vertical en una mesa o en una superficie de trabajo. Si lo monta en la pared, coloque el cargador al alcance de una toma de corriente y alejado de esquinas u otros obstáculos que puedan obstruir el flujo de aire. Utilice la parte trasera del cargador como plantilla para colocar los tornillos de montaje en la pared. Monte el cargador de forma segura utilizando tornillos para cartón yeso (se adquieren por separado) de al menos 25,4 mm (1") de largo, con cabeza de 7-9 mm (0,28-0,35") de diámetro, atornillados en madera a una profundidad óptima, dejando aproximadamente una profundidad óptima de 5,5 mm (7/32") del tornillo expuesto. Alinee las ranuras de la parte trasera del cargador con los tornillos expuestos y colóquelos en las ranuras hasta el fondo.

#### 4.3.6 INSTRUCCIONES DE LIMPIEZA DEL CARGADOR



**ADVERTENCIA:** Riesgo de descarga eléctrica. Antes de limpiarlo, desconecte el cargador de la salida de corriente alterna. Para limpiar la suciedad y grasa del exterior del cargador puede usarse un paño o un cepillo no metálico suave. No utilice agua ni ninguna solución de limpieza.

#### 4.3.7 NOTAS IMPORTANTES SOBRE LA CARGA

- 1) Pueden obtenerse una vida útil más larga y un mejor rendimiento si la batería se recarga a una temperatura ambiente comprendida entre 18 °C y 24 °C (65 °F y 75 °F). NO cargue la batería a una temperatura ambiente inferior a +4,5 °C (+40 °F) o superior a +40 °C (+104 °F). Esto es importante y evitará daños graves a la batería.
- 2) El cargador y la batería pueden calentarse demasiado al tacto durante la carga. Esta es una condición normal y no indica ningún problema. Para facilitar el enfriamiento de la batería después del uso, evite colocar el cargador o la batería en un lugar caliente como un cobertizo de metal o un tráiler no aislado.
- 3) Si la batería no se recarga adecuadamente:
  - a) compruebe el funcionamiento de la toma de corriente enchufando una lámpara u otro aparato.
  - b) Compruebe si la toma de corriente está conectada a un interruptor de luz que apaga la alimentación al apagar las luces.
  - c) Desplace el cargador y la batería hacia un lugar donde la temperatura ambiente sea de aproximadamente 18 °C - 24 °C (65 °F - 75 °F).
- 4) Si los problemas de carga persisten, lleve la herramienta y la batería a su centro local de mantenimiento.
- 5) La batería debe recargarse cuando deje de tener la potencia suficiente para realizar los trabajos con la misma facilidad que antes. NO SIGA USÁNDOLA en estas condiciones. Siga el procedimiento de carga. También puede cargar una batería parcialmente descargada cuando lo desee, sin que ello produzca ningún efecto adverso en la batería.
- 6) Los materiales extraños que sean conductores, como, por ejemplo, el polvo de trituración, los chips metálicos, la lana de acero, el papel de aluminio o cualquier acumulación de partículas metálicas deben mantenerse alejados de las cavidades del cargador. Desconecte siempre el cargador de la red cuando no haya ninguna batería en la cavidad. Desconecte el cargador antes de intentar limpiarlo.
- 7) No congele el cargador ni lo sumerja en agua u otros líquidos.

#### 4.4 BATERÍAS

**NOTA:** Para obtener mejores resultados, compruebe que la batería esté completamente cargada.

##### 4.4.1 COLOCACIÓN Y EXTRACCIÓN DE LA BATERÍA (FIG. 8B)

##### **COLOCAR LA BATERÍA EN LA EMPUÑADURA DE LA HERRAMIENTA**

- Alinee la batería (M) con las guías interiores la empuñadura de la herramienta (Fig. 8b) y deslícela por la empuñadura hasta que la batería quede bien colocada en la herramienta y no se salga.

## EXTRAER LA BATERÍA DE LA HERRAMIENTA

- Pulse el botón de desbloqueo de la batería y tire enérgicamente de la batería para sacarla de la empuñadura de la herramienta. Introdúzcala en el cargador tal y como se indica en la sección del cargador del presente manual.

## RECOMENDACIONES PARA EL ALMACENAMIENTO

- El mejor lugar de almacenamiento es uno que sea fresco y seco, que no esté expuesto directamente a la luz del sol ni a un exceso de frío o calor. Para un rendimiento y vida útil óptimos de la batería, guarde las baterías a temperatura ambiente cuando no las use.
- En caso de almacenamiento prolongado, se aconseja guardar la batería completamente cargada en un lugar fresco y seco fuera del cargador para obtener óptimos resultados.

**NOTA:** Las baterías no deben guardarse completamente descargadas. La batería deberá recargarse antes del uso.

### 4.4.2 INDICADOR DE CARGA DE LA BATERÍA

Algunas baterías de DEWALT incluyen un indicador de carga que consiste en tres ledes verdes que indican el nivel de carga restante de la batería. El indicador de carga avisa el nivel aproximado de carga que queda en la batería según los siguientes indicadores:



Para accionar el indicador de carga, pulse y mantenga pulsado el botón del indicador de carga. Se encenderá una combinación de tres LEDES verdes, que indican el nivel de carga que queda. Cuando el nivel de carga de la batería esté por debajo del límite necesario para su uso, el indicador de carga no se iluminará y la batería deberá recargarse.

**NOTA:** El indicador de carga constituye solo una indicación de la carga que queda en la batería. No indica ninguna funcionalidad de la herramienta y está sujeto a variaciones en función de los componentes del producto, la temperatura y la aplicación del usuario final. Para obtener más información sobre los indicadores de carga de las baterías, llame al 1-800-4-DEWALT (1-800-433-9258) o visite nuestra página web [www.dewalt.com](http://www.dewalt.com).

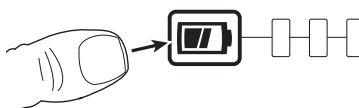

## 5. PROCEDIMIENTO DE TRABAJO

En las herramientas de remachado de repetición, el conjunto de la boquilla consiste siempre en tres elementos: la mandíbula de la boquilla, un mandril y un muelle de empuje del mandril. Los tres elementos deben ser adecuados a la fijación que se vaya a colocar y al tamaño del agujero de la aplicación.



**ADVERTENCIA:** Es esencial que el conjunto de la boquilla corresponda a la herramienta para asegurar la colocación efectiva de la fijación y el funcionamiento SEGURO de la herramienta. LEA ATENTAMENTE LAS ADVERTENCIAS DE SEGURIDAD



**ADVERTENCIA:** Respete siempre las instrucciones de seguridad y las normas aplicables.



**ADVERTENCIA:** Para reducir el riesgo de lesiones personales graves, desconecte la batería antes de efectuar cualquier ajuste o de colocar/extraer acoplamientos o accesorios



**ADVERTENCIA:** Para reducir el riesgo de lesiones personales graves, mantenga **SIEMPRE** las manos en la posición correcta.



**ADVERTENCIA:** Para reducir el riesgo de lesiones personales graves, tenga **SIEMPRE** bien aferrada la herramienta para estar preparado ante cualquier eventualidad.

### 5.1 POSICIÓN CORRECTA DE LAS MANOS

La posición correcta de la mano requiere que una mano se coloque en la empuñadura principal (j) (Fig. A). La herramienta puede accionarse con la mano izquierda o la derecha.

### 5.2 CARGA DE LA HERRAMIENTA

- Asegúrese de que el cursor mecánico esté colocado y tenga la orientación correcta en la herramienta
- Atornille las mandíbulas de la boquilla seleccionadas en el cañón de la herramienta.
- Abra las mandíbulas de la boquilla girando el anillo exterior en las mandíbulas accionadas por leva o empujando hacia afuera los extremos de las mandíbulas, como se ilustra abajo a la izquierda.
- Conecte la batería a la herramienta.
- Seleccione el modo de recarga y mantenga el gatillo apretado durante >1 segundo hasta que la herramienta actúe y la luz de trabajo empiece a parpadear a intervalos de 1 segundo
- Inserte el mandril previamente ensamblado, el muelle del alimentador del mandril y las fijaciones en las mordazas de la boquilla hasta que el mandril retroceda completamente hasta el tope del mandril. Debe haber una pequeña cantidad de fijaciones que sobresalgan de las mandíbulas de la boquilla.
- Apoyando las mandíbulas de la boquilla, apriete y mantenga apretado el gatillo durante >1 s y la herramienta volverá a la posición inicial. Asegúrese de que el mandril y los remaches no se muevan con la herramienta
- Cierra las mandíbulas de la boquilla y asegúrese de que se vea 1 remache. Si la posición no es incorrecta, consulte la sección del mandril (5.4) para ajustarlo.

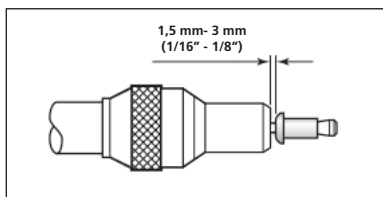
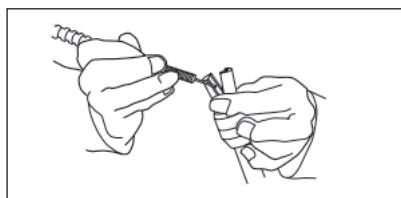

### 5.3 MANDÍBULAS DE COLA

#### 5.3.1 EXTRACCIÓN DEL CARTUCHO

- Asegúrese de que la herramienta esté en posición inicial y de haber sacado el mandril de la herramienta.
- Deslice hacia adelante el pestillo del cartucho, gire la tapa del cartucho hacia arriba para exponer el cartucho de la mandíbula de cola
- Levante el mango del cartucho y deslice el cartucho hacia arriba alejándolo de la herramienta
- Para colocar el cartucho, invierta este mismo procedimiento

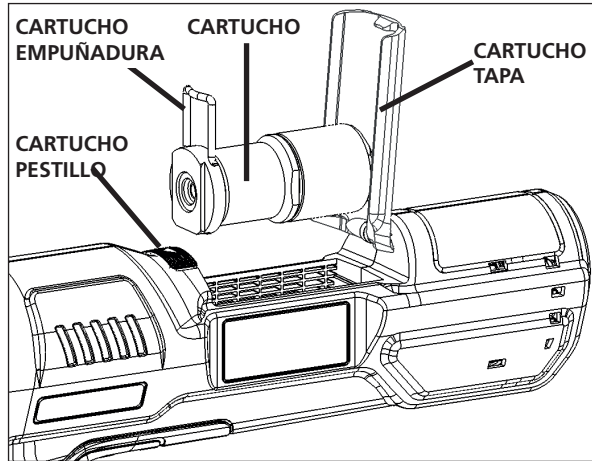

### 5.3.2 SUSTITUCIÓN DE LAS MANDÍBULAS DE COLA

- Asegure el cartucho de la mandíbula de cola extraído de la herramienta
- Sujete con cuidado el cuerpo del cartucho verticalmente para que el tapón terminal mire hacia arriba
- Con una llave de 30 mm, desenrosque el tapón terminal del cuerpo del cartucho
- Saque el cuerpo del cartucho de la pinza, retire el resorte y la torreta de la mandíbula del cuerpo.
- Las mandíbulas se asientan en la torreta de la mandíbula, reemplazarlas si es necesario.
- Para el montaje, invierta este mismo procedimiento. Asegúrese de que las mandíbulas se asienten correctamente al montarlas.

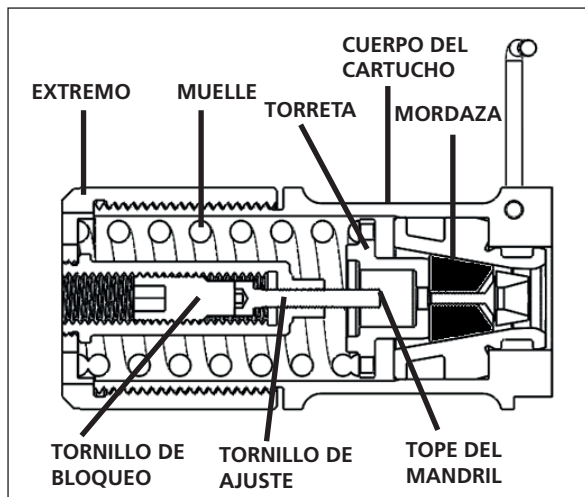

Nota: esta es una vista de sección transversal del cartucho de mandíbula de cola

## 5.4 MANDRIL



**ADVERTENCIA:** Dado que el uso normal y correcto de los mandriles ocasiona naturalmente un poco de desgaste y marcas, es necesario examinarlo periódicamente para detectar desgastes y marcas excesivos, prestando especial atención al diámetro de la cabeza, la zona de agarre de la mandíbula de cola o las alteraciones evidentes del vástago y cualquier distorsión del mandril. Los mandriles que fallan durante el uso pueden salir despedidos de la herramienta. Es responsabilidad del cliente asegurarse de que los mandriles sean reemplazados antes de que se produzcan niveles excesivos de desgaste y siempre antes del número máximo recomendado de colocaciones. Contacte con su representante de STANLEY Engineered Fastening, que le dirá cuál es esa cifra midiendo la carga de la brocha de su aplicación con una herramienta de prueba calibrada.

### 5.4.1 CARGA DEL MANDRIL

- Inserte un mandril en el extremo de cola de las fijaciones a través de la vaina de papel.
- Deslice el muelle de empuje del mandril en el mandril comprobando que la orientación sea la correcta que se muestra a continuación
- Agarrando el extremo de cola del mandril, arranque la vaina de papel de alrededor de las fijaciones.



### 5.4.2 AJUSTE DEL TOPE DEL MANDRIL

- Quite el mandril de la herramienta y asegúrese de que la herramienta esté en la posición inicial.
- Extraiga el cartucho de mandíbula de cola
- Tomando como referencia la figura de la sección 5.3.2, extraiga totalmente el tornillo de bloqueo al que se accede desde el tapón terminal
- Usando la llave hexagonal de 3 mm, ajuste el tornillo de ajuste según sea necesario.
- Vuelva a colocar el tornillo de bloqueo después de ajustar el tornillo de ajuste.

## 6. MANTENIMIENTO DE LA HERRAMIENTA

### 6.1 FRECUENCIA DE MANTENIMIENTO

Elemento	Frecuencia
Inspección general de la herramienta	Diaria
Compruebe si el mandril presenta desgaste o daños	Diaria
Revise y limpie las mandíbulas de la boquilla	Cada día o cada 10.000 instalaciones
Revisar y desengrasar el anillo OP del tornillo	Semanalmente
Quite, inspeccione y limpie las mandíbulas de cola	Semanalmente
Desmonte completamente, reemplace los componentes desgastados y engrase el accionamiento de la unidad	500.000 instalaciones o anualmente*

\*Contacte con el centro de servicio autorizado para completarlo



## 6.2 LIMPIEZA



**SIEMPRE use protectores auditivos y gafas cuando utilice equipos de limpieza.**

### 6.2.1 EXTERIOR DE LA HERRAMIENTA

Mantenga los orificios de ventilación del motor sin escobillas libres de polvo y suciedad. Si es necesario, use un paño suave humedecido para eliminar el polvo y la suciedad de los orificios de ventilación.



**ADVERTENCIA:** Cuando realice este procedimiento, use una protección ocular y una mascarilla antipolvo aprobadas.



**ADVERTENCIA:** Nunca use disolventes u otros productos químicos fuertes para limpiar las piezas no metálicas de la herramienta. Estos productos químicos pueden debilitar los materiales de plástico utilizados en estas piezas. Use un paño humedecido únicamente con agua y jabón suave. Nunca deje que entre ningún líquido en la herramienta ni sumerja ninguna parte de la misma en un líquido.

### 6.2.2 COMPROBACIÓN DEL ASPECTO

Inspeccione lo siguiente en la herramienta:

- Daños en las empuñaduras, el cañón y las mandíbulas de la boquilla
- Afloje los componentes y tornillos.
- Puntos con aceite en las carcasas.
- Descascarillado del molde superior (asa de goma)
- Bloqueo de los orificios de ventilación
- Etiquetas de advertencia ilegibles o ausentes.

## 6.3 INSTRUCCIONES DE LIMPIEZA DEL CARGADOR



**ADVERTENCIA:** Riesgo de descarga eléctrica. Antes de limpiarlo, desconecte el cargador de la salida de corriente alterna.

Para limpiar la suciedad y grasa del exterior del cargador puede usarse un paño o un cepillo no metálico suave.

**NO** utilice agua ni ningún producto de limpieza

## 6.4 PIEZAS DE REPUESTO – HERRAMIENTA

Para consumibles tales como conjuntos de boquilla, cursores mecánicos, mandriles y muelles de empuje, le remitimos a los manuales de los accesorios, que encontrará en nuestro sitio web: <https://www.STANLEYEngineeredFastening.com/resource-center/document-library>

A continuación se muestra una lista de repuestos de la herramienta disponibles

Referencia	Descripción	Cantidad por herramienta
07151-00403	Mandíbula de cola	1 juego (2 piezas)
75000-02112	Etiqueta - Cambiador de carrera	1
75000-02209	Anillo OP	1
75000-02400	Cartucho de mandíbula de cola	1
75000-02505	Tapa de la mandíbula de cola	1
75000-02507	Retención	1
75000-02509	Clavija de la tapa	1

Para otras sustituciones de piezas de la herramienta no conformes, póngase en contacto con su centro de servicio autorizado local, que le proporcionará más información y asistencia.

---

### **6.5 BATERÍA RECARGABLE**

Esta batería de larga duración debe recargarse cuando deje de tener la potencia suficiente para realizar los trabajos con la misma facilidad como lo hacía anteriormente. Al final de su vida útil, deséchela respetando el medio ambiente:

- Descargue completamente la batería, después extráigala de la herramienta.
- Las celdas de iones de litio son reciclables. Llévelas a su distribuidor o a un centro de reciclaje local. Las baterías recogidas se reciclarán o eliminarán correctamente.

### **6.6 PROTECCIÓN DEL MEDIOAMBIENTE**



Recogida selectiva. Este producto no debe desecharse con los residuos domésticos normales.

Si algún día se da cuenta que tiene que sustituir su producto STANLEY Engineered Fastening® o si ya no lo necesita, no lo deseche junto con los residuos domésticos. Destine el producto a la recogida selectiva.

La recogida selectiva de productos y embalajes usados permite que los materiales sean reciclados y utilizados nuevamente. La reutilización de los materiales reciclados ayuda a prevenir la contaminación medioambiental y reduce la demanda de materias primas.

Los reglamentos locales pueden prever la recogida de productos eléctricos separada de los residuos domésticos en vertederos municipales o por el minorista cuando usted compra un producto nuevo.

Puede comprobar dónde se encuentra su agente de reparaciones más cercano poniéndose en contacto con la oficina de STANLEY Engineered Fastening® de su zona en la dirección indicada en este manual. También puede obtener una lista de agentes de reparaciones autorizados de STANLEY Engineered Fastening® y todos los detalles y contactos de nuestro servicio posventa, en nuestro sitio web: [www.STANLEYEngineeredFastening.com](http://www.STANLEYEngineeredFastening.com)

## 7. DECLARACIÓN DE CONFORMIDAD CE

Directiva de máquinas 2006/42/CE

Original

Nosotros, **Avdel UK Limited; Stanley House, Works Road, Letchworth Garden City, Hertfordshire, SG6 1JY REINO UNIDO**, declaramos bajo nuestra única responsabilidad que el producto:

**Descripción** Remachadora a batería para remachado de repetición

**Marca/Modelo** STANLEY Assembly Technologies 75000-02000

**N.º de serie**

Se ajusta a las directivas de la CE 2014/30/UE, 2011/65/UE, 2006/42/CE y a las siguientes normas armonizadas

### **Seguridad:**

Directiva de máquinas

2006/42/CE: EN 62841-1:2015

### **CEM:**

Directiva CEM

2014/30/UE: EN 55014-1:2017

EN 55014-2:2015

### **RUSP:**

2011/65/UE: EN 63000:2018

La documentación técnica ha sido completada de conformidad con lo previsto en el Anexo 1, sección 1.7.4.1, y de acuerdo con la siguiente directiva: 2006/42/CE Directiva de máquinas (Instrumentos jurídicos de Reino Unido 2008, n.º 1597 - Normas de suministro de maquinaria [seguridad] aplicables).

El abajo firmante formula la presente declaración en nombre y representación de STANLEY Assembly Technologies

Europe



**A. K. Seewraj**

**Director de Ingeniería - Reino Unido**

Avdel UK Limited;

Stanley House, Works Road, Letchworth Garden City, Hertfordshire,

SG6 1JY REINO UNIDO

**Lugar de edición** Letchworth Garden City, UK

**Fecha de edición** 07.07.2020



Esta máquina es conforme a la Directiva relativa a máquinas 2006/42/CE.

 DEKRA



**STANLEY**  
Engineered Fastening

---

## **8. PROTEJA SU INVERSIÓN**

### **8.1 GARANTÍA DE LAS REMACHADORAS PARA REMACHADO DE REPETICIÓN STANLEY ENGINEERED FASTENING**

STANLEY Engineered Fastening garantiza que esta herramienta ha sido fabricada cuidadosamente y que no presentará ningún defecto en sus materiales o en su funcionamiento al usarse de manera normal, durante un periodo de (1) año. Esta garantía se aplica al primer comprador de la herramienta y solo para su uso original.

#### **Excepciones:**

##### **Desgaste normal**

El mantenimiento periódico, la reparación o la sustitución de piezas debido al desgaste normal están excluidos de la garantía.

##### **Uso indebido**

Cualquier defecto o daño causado por un uso o un almacenamiento inadecuado, un accidente o una negligencia, así como un daño físico, quedarán excluidos de la garantía.

##### **Reparación o modificaciones no autorizadas.**

Cualquier defecto o daño producido por un servicio, ajuste de prueba, instalación, mantenimiento o modificación llevado a cabo por personal que no sea de STANLEY Engineered Fastening, o alguno de sus centros autorizados, quedarán excluidos de la garantía.

No se aplicará ninguna otra garantía, expresa o implícitamente indicada, incluyendo las garantías de comercialización o adecuación para un propósito concreto.

En caso de que esta herramienta falle estando en garantía, devuélvala a nuestro centro de servicio autorizado más cercano. Para obtener una lista de los Centros de servicio autorizados de STANLEY Engineered Fastening en EE. UU. y Canadá, póngase en contacto con nosotros llamando al número gratuito (877)364 2781.

Fuera de EE. UU. y Canadá, visite nuestro sitio web [www.StanleyEngineeredFastening.com](http://www.StanleyEngineeredFastening.com) para encontrar la oficina de STANLEY Engineered Fastening más próxima a su localidad.

STANLEY Engineered Fastening sustituirá gratis cualquier pieza que, según nuestro criterio, sea defectuosa debido a fallos del material o de fabricación y devolverá la herramienta con portes pagados. Esto constituye nuestra única obligación de conformidad con la presente garantía. En ningún caso STANLEY Engineered Fastening se hará responsable de daños consecuentes o especiales que pudieran derivarse del uso de esta herramienta.

### **8.2 REGISTRE EN LÍNEA SU REMACHADORA PARA REMACHADO DE REPETICIÓN**

Para registrar su garantía en línea, visite nuestro sitio web

[www.STANLEYEngineeredFastening.com/popavdel-powertools/warranty-card](http://www.STANLEYEngineeredFastening.com/popavdel-powertools/warranty-card)

Gracias por elegir una herramienta de la marca STANLEY Engineered Fastening STANLEY Assembly Technologies.

## 9. GUÍA DE RESOLUCIÓN DE PROBLEMAS

Síntoma	Causa	Solución
La herramienta no funciona al presionar el gatillo.	La batería es defectuosa	Sustituya la batería
	La batería no está totalmente cargada	Cargar la batería (4.3.1)
	La batería no está correctamente colocada	Extraiga la batería y vuelva a colocarla. Restaure la herramienta a su estado inicial con una pulsación muy rápida y corta del gatillo.
	La batería ha alcanzado el límite de temperatura de funcionamiento por uso continuo o está defectuosa.	Extraiga la batería y deje enfriar. Coloque la batería y restaure la herramienta a su estado inicial con una pulsación muy rápida y corta del gatillo.
	Cartucho de mandíbula de cola no detectado	Inserte el cartucho de mandíbula de cola en la herramienta
	LED parpadeante (intervalos de 1 s)	La herramienta está en modo de recarga. Mantenga el gatillo durante >1 s para volver a la posición inicial
	Tapa del cartucho de mandíbula de cola abierta	Cierre la tapa del cartucho y bloquéela con el seguro del cartucho.
La herramienta no vuelve a su posición inicial al soltar el gatillo.	Mal funcionamiento eléctrico.	Extraiga la batería, espere 2 segundos y vuelva a colocarla. Restablezca la herramienta al inicio pulsando el gatillo (4.2.2)
El selector de carrera no girará	La herramienta no está en su posición inicial (atascada en modo de recarga)	Apriete el gatillo durante >1 s hasta que el LED parpadee a intervalos regulares de 1 segundo. Posicione el mandril, apriete el gatillo durante >1 s para que la herramienta vuelva a su posición inicial.
		Toque rápidamente dos veces el gatillo en el modo de recarga para hacer volver la herramienta a la posición inicial
	Batería extraída de la herramienta en mitad de la carrera (la herramienta está atascada en modo de colocación)	La herramienta está en modo de colocación, recargue la batería en la herramienta y apriete el gatillo para actuar.
	Sobrecarga de la herramienta en la aplicación (Modo de colocación)	Compruebe la aplicación (tamaño de los agujeros, grosor de las hojas) según las especificaciones. En modo de colocación, apriete el gatillo durante <0.5 segundos y suéltelo para restablecer la posición
	Herramienta atascada en la aplicación (la herramienta está atascada en modo de colocación)	Habrà que destruir el mandril para liberar la herramienta. (moler la cabeza del mandril)

Síntoma	Causa	Solución
La herramienta no colocará la fijación	La batería es defectuosa	Sustituya la batería
	La carga de la batería está baja	Recargue la batería
	Alta carga de brocha	Compruebe el agarre de la fijación y el tamaño del orificio de colocación
	Compruebe que el tamaño del mandril sea correcto	
	Mandíbulas de cola desgastadas o rotas	Nuevas mandíbulas de cola (5.3.2)
	Mandíbulas de boquilla desgastadas o rotas	Mandíbulas nuevas de la boquilla
Ruido de embrague al colocar la fijación	Sobrecarga de la herramienta en la colocación	Compruebe la aplicación (tamaño de los agujeros, grosor de las hojas) según las especificaciones.
Ruido de embrague, herramienta no accionada	Se ha alcanzado la vida útil del embrague	Retire la batería y lleve la herramienta al centro de servicios más próximo autorizado por STANLEY para su reparación.
"Deslizamiento del mandril" – las mandíbulas no se agarran al mandril	Mandíbulas de cola desgastadas o sucias	Limpie o renueve según sea necesario (5.3.2)
	Muelle roto en el cartucho	Reemplace según sea necesario (5.3)
No se puede insertar el mandril durante la recarga Las mandíbulas no soltarán el mandril	Mecanismo de accionamiento a la deriva	Reemplazar la junta OP del tornillo de bolas
	Las mandíbulas de la cola alojadas juntas	Limpie o renueve las mordazas según sea necesario (5.3)
Las mandíbulas de cola permanecen abiertas	La herramienta está en posición abierta	Apriete el gatillo durante >1 s hasta que el LED parpadee a intervalos regulares de 1 segundo. Posicione el mandril, apriete el gatillo durante >1 s para que la herramienta vuelva a su posición inicial.
	Cartucho de la mandíbula de cola montado	Compruebe que el montaje de las mandíbulas de cola es correcto (5.3.2)
Imposible extraer el cartucho de la mandíbula de cola	El mandril aún está colocado en la herramienta	Siga las instrucciones para quitar el mandril (al contrario de 5.2)
	La herramienta está en posición abierta	Ver las instrucciones de La herramienta está en posición abierta

Síntoma	Causa	Solución
Las fijaciones no se alimentan por las mandíbulas de la boquilla	Mandíbulas de cola desgastadas	Sustitución de las mandíbulas de cola (5.3)
	La orientación del cursor es incorrecta	Vuelva a colocar con la correcta orientación (4.2.3)
	Mandíbulas de la boca incorrectas	Coloque mandíbulas de la boquilla correctas
	Muelle de empuje del mandril no colocado	Coloque el muelle de empuje del mandril correcto
	Espacio incorrecto entre la cabeza de la fijación y las mandíbulas de la boquilla cuando están cerradas	Ajuste el espacio en 1.5 mm – 3 mm (1/16" – 1/8") (5.2)
	Cursor pegado	Limpie y aceite el cursor Revise el diámetro interior del cañón para ver si hay restos
	Muelle exterior débil alrededor del cursor	Renovar el cursor (4.2.3)
	El muelle del alimentador del mandril está colocado incorrectamente	Coloque el muelle de empuje del mandril correcto
	Acumulación de residuos en las mandíbulas de la boquilla	Limpie las mandíbulas de la boquilla, aplique una cantidad preservadora de grasa a base de litio en el interior de las caras de contacto.
Desgaste excesivo de la mandíbula de cola	Alta carga de brocha	Compruebe el tamaño y el grosor del orificio de colocación y la capacidad de agarre de la fijación
Alimentar más de una fijación a la vez	Deslizamiento del mandril	Compruebe "Deslizamiento del mandril".
	Espacio incorrecto entre la cabeza de la fijación y las mandíbulas de la boquilla cuando están cargadas	Ajuste el espacio en 1.5 mm – 3 mm (1/16" – 1/8")

\*Deberá informarse de otros síntomas a su representante local o a su centro de reparación de STANLEY Engineered Fastening.

---

©2020 STANLEY Black & Decker

Alle rechten voorbehouden.

De verstrekte informatie mag niet worden gereproduceerd en/of openbaar gemaakt, op welke wijze en met welke middelen dan ook (elektronisch of mechanisch), zonder voorafgaande uitdrukkelijke en schriftelijke toestemming van STANLEY Engineered Fastening. De verstrekte informatie is gebaseerd op de gegevens die bekend waren op het moment van het verschijnen van dit product. STANLEY Engineered Fastening voert een beleid van continue productverbetering, wijzigingen van producten zijn derhalve voorbehouden. De verstrekte informatie is geldig voor het product zoals dit door STANLEY Engineered Fastening is geleverd. STANLEY Engineered Fastening kan derhalve niet aansprakelijk worden gesteld voor eventuele schade voortvloeiend uit afwijkingen van de oorspronkelijke specificaties van het product.

De beschikbare informatie is met alle mogelijke zorg samengesteld. STANLEY Engineered Fastening kan niet aansprakelijk worden gesteld voor eventuele fouten in de informatie of voor de gevolgen daarvan. STANLEY Engineered Fastening kan niet aansprakelijk gesteld worden voor schade voortvloeiend uit werkzaamheden die door derden zijn uitgevoerd. De door STANLEY Engineered Fastening gebruikte gebruiksnamen, handelsnamen, geregistreerde handelsmerken, etc. mogen krachtens de wetgeving inzake de bescherming van handelsmerken niet als vrij worden beschouwd.

## INHOUD

<b>1. VEILIGHEIDSVOORSCHRIFTEN</b> .....	<b>170</b>
1.1 ALGEMENE VEILIGHEIDSWAARSCHUWINGEN VOOR ELEKTRISCH GEREEDSCHAP .....	170
1.2 LABELS EN PICTOGRAMMEN .....	173
1.3 ACCU'S EN LADERS.....	174
<b>2. SPECIFICATIES</b> .....	<b>178</b>
2.1 TECHNISCHE GEGEVENS.....	178
2.2 INHOUD VAN DE VERPAKKING.....	179
2.3 BEVESTIGINGSMATERIAAL COMPATIBILITEIT .....	179
2.4 LIJST MET BELANGRIJKE COMPONENTEN (AFB. A.) .....	179
2.5 OPTIONELE ACCESSOIRES .....	180
<b>3. GEREEDSCHAP GEBRUIKEN &amp; INSTELLEN</b> .....	<b>180</b>
3.1 GEBRUIKSDOEL.....	180
<b>4. BEDIENINGSINSTRUCTIES</b> .....	<b>181</b>
4.1 ACCU .....	181
4.2 GEREEDSCHAP INSTELLINGEN .....	181
4.3 ACCULADERS .....	183
4.4 ACCU'S .....	186
<b>5. BEDIENINGSPROCEDURE</b> .....	<b>187</b>
5.1 JUISTE HANDPOSITIE .....	187
5.2 HET GEREEDSCHAP LADEN .....	187
5.3 KLEMBEKKEN.....	188
5.4 DRAADSTIFT.....	190
<b>6. ONDERHOUD AAN HET GEREEDSCHAP</b> .....	<b>191</b>
6.1 ONDERHOUD REGELMAAT .....	191
6.2 REINIGEN.....	191
6.3 REINIGINGSINSTRUCTIES VOOR DE LADER .....	191
6.4 RESERVEONDERDELEN – GEREEDSCHAP.....	192
6.5 HERLAADBARE ACCU.....	192
6.6 MILIEUBESCHERMING .....	192
<b>7. CE CONFORMITEITSVERKLARING</b> .....	<b>193</b>
<b>8. BESCHERM UW INVESTERING</b> .....	<b>194</b>
8.1 STANLEY ENGINEERED FASTENING ELEKTRISCH GEREEDSCHAP GARANTIE .....	194
8.2 REGISTREER UW SPEED BLINDKLINGEREEDSCHAP ONLINE .....	194
<b>9. GIDS VOOR HET OPLOSSEN VAN PROBLEMEN</b> .....	<b>194</b>





Deze gebruiksaanwijzing moet worden gelezen door alle personen die dit gereedschap installeren of gebruiken, met bijzondere aandacht voor de volgende veiligheidswaarschuwingen en instructies.

## 1. VEILIGHEIDSVOORSCHRIFTEN

De onderstaande omschrijvingen beschrijven de ernst van ieder signaleringswoord. Lees de gebruiksaanwijzing door en let vooral op deze symbolen.



**GEVAAR:** Geeft een dreigend gevaar aan dat, als dit niet wordt voorkomen, leidt tot een ongeval met dodelijke afloop of tot ernstig letsel.



**WAARSCHUWING:** Geeft een mogelijk gevaar aan dat, indien dit niet wordt voorkomen, kan leiden tot de dood of ernstig letsel.



**LET OP:** Geeft een mogelijk gevaarlijke situatie aan die, als deze niet wordt voorkomen, zou kunnen leiden tot gering of matig letsel.



(Gebruikt zonder woord) Geeft een boodschap aan met betrekking tot uw veiligheid.  
**KENNISGEVING:** Geeft een handeling aan waarbij geen persoonlijk letsel optreedt die, indien niet voorkomen, schade aan eigendommen kan veroorzaken.



Wijst op het gevaar voor elektrische schokken



Wijst op brandgevaar

**Verkeerd gebruik of onderhoud van dit apparaat kan leiden tot ernstig letsel en materiële schade. Lees en begrijp alle waarschuwingen en bedieningsinstructies voordat u dit gereedschap gebruikt. Wanneer u elektrisch gereedschap gebruikt, moet u altijd de elementaire veiligheidsmaatregelen in acht nemen zodat het risico op persoonlijk letsel wordt beperkt.**

Haal de stekker uit het stopcontact en/of neem de accu uit het gereedschap voordat u aanpassingen uitvoert, accessoires verwisselt, of het elektrische gereedschap opbergt. Dergelijke preventieve veiligheidsmaatregelen verminderen het risico dat het elektrische gereedschap per ongeluk opstart.

- *Niet voor andere doeleinden gebruiken dan het plaatsen van STANLEY Engineered Fastening Speed Bevestigingsmateriaal.*
- *Gebruik alleen onderdelen, bevestigingsmateriaal en accessoires die door de fabrikant worden aanbevolen*
- *Gebruik elektrisch gereedschap alleen met de aangegeven accu's*

### 1.1 ALGEMENE VEILIGHEIDSWAARSCHUWINGEN VOOR ELEKTRISCH GEREEDSCHAP



**WAARSCHUWING!** Lees alle veiligheidswaarschuwingen, instructies, illustraties en specificaties die bij dit elektrisch gereedschap worden verstrekt. Het niet opvolgen van de waarschuwingen en instructies kan leiden tot een elektrische schok, brand en/of ernstig letsel.

#### BEWAAR ALLE WAARSCHUWINGEN EN INSTRUCTIES ALS TOEKOMSTIG REFERENTIEMATERIAAL

De term „elektrisch gereedschap“ in de waarschuwingen verwijst naar uw (met een snoer) op de netspanning aangesloten elektrisch gereedschap of naar (draadloos) elektrisch gereedschap met een accu.

##### 1.1.1 WERKPLEK VEILIGHEID

- a) **Houd het werkgebied schoon en goed verlicht.** Rommelige of donkere gebieden zorgen voor ongelukken.

- 
- b) **Bedien elektrische gereedschappen NOOIT in een explosieve omgeving, zoals in de nabijheid van ontvlambare vloeistoffen, gassen of stof.** *Elektrisch gereedschap genereert vonken die stof of dampen kunnen doen ontbranden.*
  - c) **Houd kinderen en omstanders op een afstand terwijl u dit gereedschap bedient.** *Wanneer u wordt afgeleid kunt u de controle over het gereedschap verliezen.*

### 1.1.2 ELEKTRISCHE VEILIGHEID

- a) **Stekkers van elektrisch gereedschap moeten in het stopcontact passen. Pas de stekker nooit op enige manier aan. Gebruik geen adapterstekkers samen met geaard elektrisch gereedschap.** *Niet aangepaste stekkers en passende contactdozen verminderen het risico op een elektrische schok.*
- b) **Vermijd lichamelijk contact met gearde oppervlaktes zoals buizen, radiatoren, fornuizen en ijskasten.** *Er bestaat een verhoogd risico op een elektrische schok als uw lichaam geaard is.*
- c) **Stel elektrisch gereedschap niet bloot aan regen of natte omstandigheden.** *Wanneer er water in het elektrisch gereedschap doordringt, neemt het risico van een elektrische schok toe.*
- d) **Behandel het netsnoer voorzichtig. Draag het elektrisch gereedschap nooit aan het netsnoer en trek nooit de stekker aan het netsnoer uit het stopcontact. Houd het snoer uit de buurt van warmte, olie, scherpe randen, of bewegende onderdelen.** *Beschadigde snoeren of snoeren die in de war zijn verhogen het risico op een elektrische schok.*
- e) **Gebruik, wanneer u elektrisch gereedschap buitenshuis gebruikt, een verlengsnoer dat geschikt is voor gebruik buitenshuis.** *Het gebruik van een verlengsnoer dat geschikt is voor buitenshuis gebruik, vermindert het risico op een elektrische schok.*
- f) **Als het gebruik van elektrisch gereedschap op een vochtige locatie onvermijdelijk is, gebruik dan een stroomvoorziening die is voorzien van een aardlekschakelaar.** *Het gebruik van een aardlekschakelaar vermindert het risico op een elektrische schok.*

### 1.1.3 PERSOONLIJKE VEILIGHEID

- a) **Blijf alert, kijk wat u doet en gebruik uw gezonde verstand als u werkt met elektrisch gereedschap. Werk niet met het gereedschap als u vermoeid bent of onder de invloed van drugs, alcohol of medicatie bent.** *Een moment van onoplettendheid tijdens het werken met elektrisch gereedschap kan leiden tot ernstig persoonlijk letsel.*
- b) **Gebruik persoonlijke beschermingsmiddelen. Draag altijd oogbescherming.** *Beschermende uitrusting zoals een stofmasker, antislip veiligheidsschoenen, een helm, of gehoorbescherming gebruikt in de juiste omstandigheden, zal het risico op persoonlijk letsel verminderen.*
- c) **Vermijd onbedoeld starten. Controleer dat de schakelaar in de stand Off (Uit) stand staat voor u het gereedschap aansluit op de stroombron en/of accu, voor u het gereedschap oppakt of draagt.** *Het dragen van elektrische gereedschap met uw vinger op de schakelaar of het aanzetten van elektrische gereedschap waarvan de schakelaar in de stand On (Aan) staat leidt tot ongelukken.*
- d) **Verwijder alle stelsleutels en steeksleutels voor u het elektrisch gereedschap aan zet.** *Een steeksleutel of stelsleutel die in een ronddraaiend onderdeel van het elektrische gereedschap is achtergelaten kan leiden tot persoonlijk letsel.*
- e) **Reik niet buiten uw macht. Blijf altijd stevig en in balans op de grond staan.** *Dit zorgt voor betere controle van het elektrische gereedschap in onverwachte situaties.*
- f) **Draag geschikte kleding. Draag geen loszittende kleding of sieraden. Houd uw haar en kleding weg bij bewegende onderdelen.** *Losse kleding, sieraden en lang haar kunnen bekneld raken in bewegende onderdelen.*
- g) **Als er in apparaten wordt voorzien voor het aansluiten van apparatuur voor stofafzuiging of stofopvang, zorg er dan voor dat deze op de juiste wijze worden aangesloten en gebruikt.** *Het gebruik van een systeem voor stofopvang kan aan stof gerelateerde gevaren verminderen.*
- h) **Let op dat u niet laks wordt door bekendheid met het product bij regelmatig gebruik, waardoor u de veiligheidsregels negeert.** *Een nonchalante handeling kan ernstig letsel veroorzaken in een fractie van een seconde.*

---

#### 1.1.4 GEBRUIK EN VERZORGING VAN ELEKTRISCH GEREEDSCHAP

- a) **Forceer het gereedschap niet. Gebruik het juiste elektrische gereedschap voor uw toepassing.** *Het juiste elektrische gereedschap voert de werkzaamheden beter en veiliger uit waarvoor het is ontworpen.*
- b) **Gebruik het gereedschap NIET als de schakelaar het niet aan en uit kan zetten.** *Ieder gereedschap dat niet met de schakelaar kan worden bediend is gevaarlijk en moet worden gerepareerd.*
- c) **Haal de stekker uit het stopcontact en/of neem de accu uit het gereedschap voordat u aanpassingen uitvoert, accessoires verwisselt, of het elektrische gereedschap opbergt.** *Dergelijke preventieve veiligheidsmaatregelen verminderen het risico dat het elektrische gereedschap per ongeluk opstart.*
- d) **Bewaars gereedschap dat niet wordt gebruikt buiten het bereik van kinderen en laat niet toe dat personen die onbekend zijn met het elektrische gereedschap of deze instructies het gereedschap bedienen.** *Elektrische gereedschappen zijn gevaarlijk in handen van ongetrainde gebruikers.*
- e) **Onderhoud elektrisch gereedschap en accessoires.** *Controleer op verkeerde uitlijning of vastlopen van bewegende onderdelen, breuk van onderdelen en andere omstandigheden die de werking van het gereedschap nadelig kunnen beïnvloeden. Zorg dat het gereedschap voor gebruik wordt gerepareerd als het beschadigd is. Veel ongelukken worden veroorzaakt door slecht onderhouden gereedschap.*
- f) **Houd snij- en zaaggereedschap scherp en schoon.** *Goed onderhouden zaaggereedschap met scherpe snijvlakken loopt minder snel vast en is gemakkelijker onder controle te houden.*
- g) **Gebruik het elektrische gereedschap, de accessoires en gereedschapsonderdelen enz. in overeenstemming met deze instructies, waarbij u rekening houdt met de werkomstandigheden en de werkzaamheden die moeten worden uitgevoerd.** *Gebruik van het elektrische gereedschap voor werkzaamheden die anders zijn dan het bedoelde gebruik, kunnen leiden tot een gevaarlijke situatie.*
- h) **Houd de handgrepen en oppervlakken droog, schoon en vrij van olie en vet.** *Met gladde handgrepen en oppervlakken kunt u het gereedschap niet veilig bedienen en kunt u de controle verliezen bij een onverwachte situatie.*

#### 1.1.5 ACCU GEBRUIK EN ONDERHOUD

- a) **Gebruik alleen de lader die door de fabrikant wordt opgegeven.** *Een lader die geschikt is voor één accutype, kan een risico op brand veroorzaken indien gebruikt met een andere accu.*
- b) **Gebruik elektrische gereedschappen uitsluitend met speciaal omschreven accu's.** *Gebruik van andere accu's kan leiden tot letsel en brandgevaar.*
- c) **Als de accu niet in gebruik is, dient u deze uit de buurt te houden van andere metalen voorwerpen zoals paperclips, munten, sleutels, spijkers, schroeven of andere kleine metalen voorwerpen die een verbinding van het ene contactpunt met het andere kunnen maken.** *Het kortsluiten van de accucontactpunten kan brandwonden of brand veroorzaken.*
- d) **Onder extreme omstandigheden, kan er vloeistof uit de accu lekken; vermijd contact hiermee.** *Als u per ongeluk hier toch mee in contact komt, spoelt u met water. Als de vloeistof in contact met de ogen komt, dient u daarnaast medische hulp in te roepen.* *Vloeistof afkomstig uit de accu kan irritatie of brandwonden veroorzaken.*
- e) **Gebruik geen accu of gereedschap dat is beschadigd of waaraan aanpassingen zijn gemaakt.** *Beschadigde of gemodificeerde accu's kunnen onvoorspelbaar gedrag vertonen wat brand, explosies of letsel kan veroorzaken.*
- f) **Stel een accu of gereedschap nooit bloot aan vuur of extreme temperaturen.** *Blootstelling aan vuur of een temperatuur hoger dan 130 °C kan een explosie veroorzaken.*
- g) **Volg alle instructies en laad de accu of het gereedschap niet op buiten het temperatuurbereik dat wordt aangegeven in de instructies.** *Verkeerd opladen of bij temperaturen buiten het aangegeven bereik kan de accu beschadigen en het risico van brand verhogen.*

### 1.1.6 SERVICE

- a) **Zorg dat u gereedschap wordt onderhouden door een erkende reparateur die uitsluitend identieke vervangende onderdelen gebruikt. Dit maakt dat de veiligheid van het gereedschap blijft behouden.**
- b) **Voer nooit onderhoud uit aan beschadigde accu's. Onderhoud aan accu's mag alleen worden uitgevoerd door de fabrikant of geautoriseerde servicecentra.**

### 1.1.7 EXTRA VEILIGHEIDSINFORMATIE



**WAARSCHUWING: Pas het gereedschap NOOIT op enige manier aan.** Een modificatie van het gereedschap doet alle garanties vervallen. Aanpassingen kunnen eigendomsschade en/of ernstig persoonlijk letsel veroorzaken.



**WAARSCHUWING:** Gebruik **ALTIJD** een veiligheidsbril. Een gewone bril is **GEEN** veiligheidsbril. Gebruik ook een stofmasker als de werkplek erg stoffig is. **DRAAG ALTIJD GECERTIFICEERDE VEILIGHEIDSUITRUSTING:**

- Oogbescherming
- Gehoorbescherming
- Stofmasker



**WAARSCHUWING: Draag tijdens gebruik altijd gehoorbescherming. Onder bepaalde omstandigheden kan geluid van dit product gehoorschade veroorzaken.**



**LET OP: Plaats het gereedschap als het niet in gebruik is op de zijkant op een stabiele ondergrond waar er niet overheen kan worden gestruikeld of het zelf kan vallen. Sommige gereedschappen met grote accu's staan rechtop op de accu maar kunnen gemakkelijk worden omgestoten. Sommige gereedschappen met grote accu's staan rechtop op de accu maar kunnen gemakkelijk worden omgestoten.**

- Niet voor andere doeleinden gebruiken dan het plaatsen van STANLEY Engineered Fastening NeoBolt® Blindklinknagels.
- Gebruik alleen onderdelen, blindklinknagels en accessoires die door de fabrikant worden aanbevolen.
- Gebruik het gereedschap **NOOIT** verkeerd, laat het niet vallen en gebruik het niet als hamer.
- Houd de handgreep droog, schoon en vrij van olie en vet.
- Laat het gereedschap nooit onbeheerd liggen en verwijder de accu als het gereedschap niet in gebruik is.
- Houd uw handen uit de buurt van de aan/uit-knop voordat u de stroomtoevoer/accu aansluit, het gereedschap oppakt of draagt.
- **NOOIT** het gereedschap bedienen als het op iemand is gericht.
- **NOOIT** het gereedschap gebruiken als het neusstuk is verwijderd.
- Houd stof en vuil uit de ventilatieopeningen van het gereedschap omdat dit een storing kan veroorzaken.

## 1.2 LABELS EN PICTOGRAMMEN

### MARKERINGEN OP HET GEREEDSCHAP

**POSITIE VAN HET SERIENUMMER:** Het serienummer bevindt zich aan de onderkant van het gereedschap (Afb m). Het serienummer kan alleen worden bekeken wanneer de accu (g) uit het gereedschap is verwijderd.

**DATUMCODE POSITIONERING:** De datumcode (n), inclusief het fabricagejaar, staat op het serienummer label: **MM2020xxx**

## LABELS OP HET GEREEDSCHAP, DE ACCULADER EN DE ACCU

In aanvulling op de pictogrammen in deze handleiding treft u op het gereedschap, de acculader en de accu mogelijk de volgende pictogrammen aan.



Lees alle documentatie



Lees alle documentatie



Draag oogbescherming



Draag bescherming van de luchtwegen



Draag gehoorbescherming



Accu bezig met opladen.



Accu opgeladen.



Vertraging hete/koude accu.



Probleem met accu of lader.



Probleem met de spanningstoevoer



Niet doorboren met geleidende voorwerpen



Zichtbare straling. Kijk niet in het licht.



Laad geen beschadigde accu's op



Niet blootstellen aan water.



Laat defecte snoeren onmiddellijk vervangen



Uitsluitend opladen tussen 4 °C en 40 °C.



Bied de accu als chemisch afval aan en houd rekening met het milieu.



Gooi de accu niet in het vuur.



Laad Li-Ion accu's op.



Zie de technische gegevens voor de oplaadtijd.



Alleen voor gebruik binnenshuis.



Schokgevaar symbool



Laad DEWALT accu's alleen op in de daarvoor bestemde DEWALT laders. Laad nooit andere accu's op dan de aangewezen DEWALT accu's met een DEWALT acculader, andere laders kunnen de accu's doen openbarsten of andere gevaarlijke situaties veroorzaken.

### 1.3 ACCU'S EN LADERS

*Als u de accu uit de verpakking haalt is hij niet geheel opgeladen. Lees voordat u de accu en de lader in gebruik neemt, de onderstaande instructies voor een veilig gebruik en volg vervolgens de vermelde laadprocedures. Als u vervangende accu's bestelt, zorg er dan voor dat u het catalogusnummer en voltage vermeldt.*

*Uw gereedschap gebruikt een DEWALT acculader. Lees eerst alle veiligheidsinstructies voordat u uw acculader in gebruik neemt. Raadpleeg de tabel aan het einde van deze gebruiksaanwijzing voor de compatibiliteit van acculaders en accu's.*

**LEES ALLE VEILIGHEIDSINSTRUCTIES**

### 1.3.1 BELANGRIJKE VEILIGHEIDSWAARSCHUWINGEN VOOR ALLE ACCU'S



**WAARSCHUWING:** Lees alle veiligheidswaarschuwingen en instructies van de accu, acculader en het gereedschap. Het niet opvolgen van de waarschuwingen en instructies kan leiden tot een elektrische schok, brand en/of ernstig letsel.

- Laad de accu niet op en gebruik de accu niet in een explosieve omgeving, zoals in de nabijheid van ontvlambare vloeistoffen, gassen of stof. *Wanneer u de accu plaatst in of verwijdert uit de lader kan het stof of de damp door een vonk vlamvatten.*
- Gebruik **NOOIT** geweld bij het plaatsen van de accu in de lader. **Wijzig de accu op geen enkele manier als deze niet past in een lader die niet geschikt is, omdat de accu kan openbarsten waardoor ernstig persoonlijk letsel kan ontstaan.** *Raadpleeg de tabel aan het einde van deze gebruiksaanwijzing voor de compatibiliteit van accu's en acculaders.*
- Laad de accu's alleen op in de daarvoor bestemde DEWALT laders.
- **NOOIT** natspetteren of onderdompelen in water of andere vloeistoffen.
- Gebruik of bewaar het gereedschap en de accu niet op plaatsen waar de temperatuur 40 °C (104 °F) of meer kan bereiken (bijvoorbeeld in een schuurtje of een metalen loods in de zomer). *Berg de accu's voor de langste levensduur op in een droge, koele plek.*
- **OPMERKING:** *Berg de accu's niet op in gereedschap waarvan de aan/uit-schakelaar nog aan staat. Tape de aan/uit-schakelaar nooit in de AAN positie.*
- Verbrand de accu **NIET**, zelfs niet als deze ernstig beschadigd is of volledig verbruikt. *De accu kan in vuur exploderen. Wanneer lithium-Ion accu's worden verbrand, komen giftige dampen en materialen vrij.*
- Als de inhoud van de accu in contact met de huid komt, was de plek op de huid dan onmiddellijk af met milde zeepoplossing. *Als accuvloeistof in de ogen komt spoelt u 15 minuten met water in het geopende oog, of totdat de irritatie stopt. Als medische hulp nodig is moet u vermelden dat de accuelektrolyt is samengesteld uit een mengsel van vloeibare organische carbonaten en lithiumzouten.*
- De inhoud van geopende accucellen kan irritatie aan de luchtwegen veroorzaken. *Zorg voor frisse lucht. Zoek als de symptomen aanhouden medische hulp.*



**WAARSCHUWING:** Gevaar voor brandwonden. Accuvloeistof kan ontbranden als deze aan een vonk of vlam wordt blootgesteld.



**WAARSCHUWING:** Brandgevaar. Probeer nooit om welke reden dan ook de accu te openen. Als de behuizing van de accu is gescheurd of beschadigd, zet de accu dan niet in de lader. De accu niet klemmen, laten vallen of beschadigen. Gebruik een accu of lader waar hard op is geslagen, die is gevallen, waar overheen is gereden of die op welke manier dan ook is beschadigd (dat wil zeggen, doorboord met een spijker, geraakt met een hamer, vertrapt) niet. Breng beschadigde accu's terug naar het servicecentrum zodat ze kunnen worden gerecycled.

### 1.3.2 VERVOER



**WAARSCHUWING:** Brandgevaar. Het vervoeren van accu's kan mogelijk brand veroorzaken als de contactpunten van de accu in aanraking komen met geleidende materialen. Zorg ervoor dat de contactpunten van de accu goed zijn afgeschermd en geïsoleerd tijdens het transport, zodat geleidende voorwerpen geen kortsluiting kunnen veroorzaken.

DEWALT accu's voldoen aan alle van toepassing zijnde transport regelgeving, zoals voorgeschreven door de industriële richtlijnen en standaarden, inclusief de VN aanbevelingen omtrent het vervoer van gevaarlijke goederen; Internationaal verbond van luchtvervoerders (IATA) regelgeving voor gevaarlijke goederen, Internationale code voor het vervoer van gevaarlijke stoffen over zee (IMDG) regelgeving, en de Europese overeenkomst betreffende het internationale vervoer van gevaarlijke goederen over de weg (ADR). Lithium-ion cellen en accu's zijn getest overeenkomstig sectie 38.3 van de VN aanbevelingen omtrent het vervoer van gevaarlijke stoffen handboek met testcriteria. In de meeste gevallen wordt het transport van een DEWALT accu niet aangemerkt als volledig gereguleerd klasse 9 gevaarlijk materiaal. Normaal worden lithium-ion accu's met een vermogenswaarde hoger dan 100 Wattuur (Wh) getransporteerd als volledig gereguleerd klasse 9. De wattuur waarde van alle lithium-ion accu's staat op de accu. Bovendien

raad DEWALT het door de complexiteit van de regelgeving af om lithium-ion accu's afzonderlijk via luchttransport te vervoeren, ongeacht de wattuur waarde. Gereedschappen met accu's (combinatie sets) kunnen via luchttransport worden vervoerd als de wattuur waarde van de accu niet groter is dan 100 Wh. Ongeacht of een lading als uitgezonderd of volledig gereguleerd wordt beschouwd, is het altijd de verantwoordelijkheid van de verzender om te voldoen aan de laatste regelgeving voor verpakking, labels/markeringen en de vereiste documenten. De informatie in dit hoofdstuk van de gebruiksaanwijzing wordt in goed vertrouwen aangeboden en wordt geacht accuraat te zijn ten tijden van het opstellen van dit document. Echter wordt hier geen garantie over verleent, zowel expliciet als impliciet. Het is de verantwoordelijkheid van de koper om ervoor te zorgen dat wordt voldaan aan alle van toepassing zijnde regelgeving.

## EEN DEWALT FLEXVOLT™ ACCU VERVOEREN

De DEWALT FLEXVOLT™ accu heeft twee standen:

### Gebruik en Transport.

**Gebruik stand:** De FLEXVOLT™ werkt los of in een DEWALT 20V Max\* product als een 20V Max\* accu. Als de FLEXVOLT™ accu in een 60V Max\* of een 120V Max\* (twee 60V Max\* accu's) product zit, werkt het als een 60V Max\* accu.

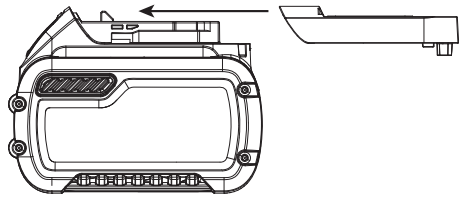

**Vervoer stand:** Als het deksel op de FLEXVOLT™ accu zit staat de accu in de vervoer stand. De accucellen zijn elektronisch ontkoppeld, zodat de accu verandert in drie accu's met een lager wattuur (Wh) vermogen vergeleken met één accu met een hogere wattuur waarde. Omdat de accu nu als drie accu's met een lager Wattuur vermogen wordt gezien, wordt de accu vrijgesteld van bepaalde transport reguleringen die zijn opgelegd voor accu's met een hoger vermogen.

Op het label staan twee wattuur waarden vermeld (zie voorbeeld). Afhankelijk van de manier waarop de accu wordt vervoerd, moet de correcte Wattuur waarde worden vastgesteld, om de van toepassing zijnde transport reguleringen vast te stellen. Als u het deksel gebruikt, wordt de accu gezien als 3 accu's met de Wattuur waarde die staat aangegeven bij "Shipping (Transport)". Als u de accu vervoert zonder het deksel, wordt de accu gezien als één accu met de Wattuur waarde die staat aangegeven bij "Use (gebruik)".

Voorbeeld van Gebruik en Transport labels

- GEBRUIK: 120 Wh Transport: 3 x 40 Wh -

Bijvoorbeeld, Transport Wh waarde geeft 3 x 40 Wh aan, dit betekent 3 accu's van elk 40 Wattuur. De Gebruik Wattuur waarde geeft 120 Wh aan (1 accu).

### 1.3.3 BELANGRIJKE VEILIGHEIDSLABELS VOOR ALLE ACCULADERS

- **NOOIT** proberen de accu op te laden met andere laders dan die in deze gebruiksaanwijzing worden beschreven. *De lader en de accu zijn speciaal voor elkaar ontworpen.*
- **Deze laders zijn niet bedoeld voor een andere toepassing dan het opladen van oplaadbare accu's van DEWALT. Andere toepassingen kunnen leiden tot het gevaar van brand, elektrische schok of elektrocutie.**
- **Stel de lader niet bloot aan regen of sneeuw.**
- **Houdt de stekker vast en niet het snoer, wanneer u de stekker van de lader uit het stopcontact trekt. Er is dan minder risico op beschadiging van het snoer en van de stekker.**
- **Het is belangrijk dat u het snoer zo plaatst dat niemand erop kan stappen of erover kan struikelen, en het snoer niet op een andere manier kan beschadigen of onder spanning kan komen te staan.**
- **Gebruik alleen een verlengsnoer als het werkelijk niet anders kan. Gebruik van een ongeschikt verlengsnoer kan het risico van brand, elektrische schok of elektrocutie tot gevolg hebben.**
- **Zorg, wanneer u buiten met de lader werkt, altijd voor een droge locatie en gebruik een verlengsnoer dat geschikt is voor gebruik buitenshuis. Het gebruik van een verlengsnoer dat geschikt is voor buitenshuis gebruik, vermindert het risico op een elektrische schok.**

### Minimum afmetingen voor aansluitsnoeren

Volt		Totale lengte van het snoer in voet (meters)			
120 V		25 (7,6)	50 (15,2)	100 (30,5)	150 (45,7)
240 V		50 (15,2)	100 (30,5)	200 (61,0)	300 (91,4)
Ampèrewaarde		Amerikaanse lengte			
Meer dan	Niet meer dan				
0	6	18	16	16	14
6	10	18	16	14	12
10	12	16	16	14	12
12	16	14	12	Niet aanbevolen	

- **Voor de veiligheid moet een verlengsnoer de juiste doorsnede hebben (AWG of American Wire Gauge).** Hoe kleiner de doorsnede van de draad, hoe groter de capaciteit van de kabel, dus 16 heeft meer capaciteit dan 18. Een onderbemeten kabel veroorzaakt spanningsverlies waardoor u vermogen verliest en de kabel oververhit raakt. Als u meerdere verlengsnoeren gebruikt voor een grotere doorsnede, zorg er dan voor dat alle verlengsnoeren ten minste de minimum draaddoorsnede hebben. De volgende tabel geeft de juiste maat aan afhankelijk van de kabellengte en de ampère waarde op de naamplaat. Als u twijfelt, neem dan altijd een zwaardere doorsnede. Hoe lager de waarde, hoe zwaarder het snoer.
- **Plaats geen voorwerpen op de lader en plaats de lader niet op een zacht oppervlak** waardoor de ventilatieopeningen blokkeren en er overmatige interne warmte opbouwt in de lader. Plaats de lader niet in de buurt van een warmtebron. De lader wordt geventileerd door de ventilatieopeningen aan de boven- en onderkant van de behuizing.
- **Gebruik de acculader niet met een beschadigd snoer of stekker.**
- **Gebruik de lader niet als er hard op is geslagen, als de lader is gevallen of op een andere manier beschadigd is.** Breng de unit naar een erkend servicecentrum.
- **Haal de acculader niet uit elkaar; breng de acculader naar een erkend servicecentrum wanneer service of reparatie nodig is.** Onjuiste montage kan leiden tot het risico van een elektrische schok, elektrocutie of brand.
- Trek de stekker van de lader uit het stopcontact voordat u de lader gaat schoonmaken. Er is dan minder risico op een elektrische schok. *Het risico is niet minder wanneer u de accu verwijderd.*
- **NOOIT** proberen twee laders op elkaar aan te sluiten.
- **De lader is ontworpen voor de 220-240V stroomvoorziening van een woning. Probeer niet de lader te gebruiken op een andere spanning. Dit geldt niet voor de 12 V-lader.**



**WAARSCHUWING:** Schokgevaar. Laat geen vloeistof in de lader dringen. Dit zou kunnen leiden tot een elektrische schok.



**WAARSCHUWING:** Gevaar voor brandwonden. Dompel de accu nooit in een vloeistof en laat geen vloeistof in de accu dringen. Probeer nooit om welke reden dan ook de accu te openen. Als de kunststof behuizing van de accu breekt of scheurt, breng het dan naar een servicecentrum om te worden gerecycled.



**LET OP:** Gevaar voor brandwonden. Beperk het risico van letsel, laad alleen oplaadbare accu's op van het merk DEWALT. Andere typen accu's kunnen te heet worden en barsten wat leidt tot persoonlijk letsel en materiële schade.

**KENNISGEVING:** *Onder bepaalde omstandigheden kan er kortsluiting in de lader ontstaan door contact met vreemde materialen, wanneer de stekker van de lader in het stopcontact zit. Houd vreemde materialen die geleidende eigenschappen hebben, zoals, maar niet uitsluitend,*



*slijpstof, metaalsnippers, staalwol, aluminiumfolie of een ophoping van metaaldeeltjes, weg uit de uitsparingen in de lader. Trek altijd de stekker uit het stopcontact wanneer er geen accu in de lader zit. Trek de stekker van de lader uit het stopcontact voordat u de lader gaat reinigen.*

## 2. SPECIFICATIES

### 2.1 TECHNISCHE GEGEVENS

#### 2.1.1 GEREEDSCHAPSPECIFICATIES

Spanning	V <sub>DC</sub>	18 nom /20 max
Type		1
Accutype		Li-Ion
Gewicht (zonder accu)	Kg [Lbs]	2,5 [5,51]
<b>Geluid en trilling totale waarden (triax vectorsom) Bepaald overeenkomstig EN 62841-1 en EN62841-2-2:</b>		
L <sub>DA</sub> geluidsdruk	dB(A)	80,0
K <sub>PA</sub> geluidsdruk meetonzekerheid	dB(A)	3,0
L <sub>WA</sub> geluidsvermogen	dB(A)	91,0
K <sub>WA</sub> geluidsvermogen meetonzekerheid	dB(A)	3,0
Ah trillingsniveau	m/s <sup>2</sup>	0,5 (<2,5)
K trilling meetonzekerheid	m/s <sup>2</sup>	1,5

Opmerking: Voor EN, geluidsemisatie is afgerond naar de dichtstbijzijnde 0,5 dBA

#### 2.1.2 ACCU & ACCULADER SPECIFICATIE

Accu*		NA	XJ
Accutype		Li-Ion	Li-Ion
Spanning	V <sub>DC</sub>	18 nom /20 max	18
Capaciteit	Ah	2,0/4,0	2,0/4,0
Gewicht	Kg [Lbs]	0,40/0,61 [0,88/1,35]	0,40/0,61 [0,88/1,35]
Laadtijd	min	30/60	30/60
Acculader**		NA	QW/GB
Accutype		Li-Ion	Li-Ion
Type accu netspanning	V <sub>AC</sub>	120	230
Ingangsfrequentie	Hz	60	50
Gewicht	kg	0,50	0,50

\* Speed gereedschappen zijn geschikt voor DEWALT 18V nom/20V max Li-Ion schuivend type accu's

\*\* De laadtijd is gebaseerd op de DCB115 DEWALT acculader.

#### 2.1.3 GESCHAT AANTAL KLINKNAGELS PER LADING

Nom. Klinknagel Dia. Mm [in]	Accu 2,0Ah	Accu 4,0Ah
4,8mm [3/16"] Staal NeoSpeed®	800	1600

*Opmerking: De aangegeven waarden zijn schattingen gebaseerd op een volledig opgeladen accu. Resultaten kunnen variëren afhankelijk van het bevestigingsmateriaal, het plaatmateriaal, staat van het gereedschap/de accu en de werkomgeving.*

## 2.2 INHOUD VAN DE VERPAKKING

Deze verpakking bevat:

1 Accu gereedschap	1 Acculader	2 2Ah Lithium Ion accu**
1 Accessoires doos	1 Gebruiksaanwijzing	

\* Gereedschapsets los verkrijgbaar:

\*\* Het aantal en type Li-Ion accu's is afhankelijk van het model en de regio waarin het product wordt verkocht. Neem contact op met uw plaatselijke verkooppunt voor details en opties.

## 2.3 BEVESTIGINGSMATERIAAL COMPATIBILITEIT

BEVESTIGINGSMATERIAAL NAAM	BEVESTIGINGSMATERIAAL MAAT										M2,5	M3
	3/32"	1/8	5/32	3/16	1/4"	2,5mm 2,8mm	3mm	3,5mm	4mm	6mm	4-40 UNC	6-32 UNC
CHOBERT®	•	•	•	•	•							
GROVIT®	•	•	•	•								
AVLUG® *	•	•										
BRIV®	•	•	•	•						•		
RIVSCREW®						•	•	•	•			
AVTRONIC®						•						
AVSERT®											•	•
NEOSPEED®		•	•	•								

\*1/16 Avlug® niet geschikt

## 2.4 LIJST MET BELANGRIJKE COMPONENTEN (AFB. A.)

Onderdelen:	
a Schakelaar	f Loop
b Standenschakelaar	g Accu
c Selectie label	h Accu-ontgrendelknop
d Vergrendeling klembekkenhouder	i Hoofdhandgreep
e Werklicht	j Klembekkenhouderdeksel



**WAARSCHUWING:** Pas het gereedschap of een onderdeel ervan nooit aan. Dit kan schade of persoonlijk letsel tot gevolg hebben.

## 2.5 OPTIONELE ACCESSOIRES



**WAARSCHUWING:** Omdat accessoires die niet door STANLEY Engineered Fastening® worden aangeboden niet zijn getest in combinatie met dit product, kan het gebruik van dergelijke accessoires gevaarlijk zijn. Beperk het risico van letsel, gebruik bij dit product uitsluitend door STANLEY Engineered Fastening® aanbevolen accessoires die bij dit product mogen worden gebruikt. Raadpleeg uw dealer voor nadere informatie over de geschikte hulpstukken en accessoires.



**WAARSCHUWING:** Beperk het risico van ernstig persoonlijk letsel, verwijder de accu voordat u aanpassingen uitvoert of hulpstukken of accessoires verwijdert/installeert.

---

Het beleid van STANLEY Engineered Fastening is gericht op voortdurende productontwikkeling en -verbetering en wij behouden ons het recht voor de specificaties van ieder product te wijzigen zonder kennisgeving vooraf.

### 3. GEREEDSCHAP GEBRUIKEN & INSTELLEN

#### 3.1 GEBRUIKSDOEL

Het speed blindklinkgereedschap is ALLEEN ontworpen voor het aanbrengen van STANLEY Engineered Fastening Speed bevestigingsmateriaal. Dit gereedschap is professioneel elektrisch gereedschap.



**LEES ALLE VEILIGHEIDSWAARSCHUWINGEN EN INSTRUCTIES VOOR U HET GEREEDSCHAP IN GEBRUIK NEEMT.**



**WAARSCHUWING:** Pas het gereedschap of een onderdeel ervan nooit aan. Dit kan schade of persoonlijk letsel tot gevolg hebben.

**Niet gebruiken** bij natte omstandigheden of in de aanwezigheid van ontvlambare vloeistoffen of gassen.

**Laat niet** kinderen in contact met het gereedschap komen. Toezicht is vereist als onervaren gebruikers met dit gereedschap werken.

- **Kinderen en zieken.** Dit apparaat is niet bedoeld voor gebruik door kinderen of zieke, verzwakte mensen zonder toezicht.
- Dit product is niet bedoeld voor gebruik door personen (waaronder kinderen) die verminderde fysieke, sensorische of psychische vermogens hebben of die het ontbreekt aan ervaring, kennis of bekwaamheden, mits zij onder toezicht staan van een persoon die verantwoordelijk is voor hun veiligheid. Kinderen mogen nooit met dit product alleen worden gelaten.

#### ELEKTRISCHE VEILIGHEID

De elektrische motor is slechts voor één voltage ontworpen. Controleer altijd dat het voltage van de accu overeenkomt met het voltage op het typeplaatje. Controleer ook dat het voltage van uw lader overeenkomt met dat van uw stroomvoorziening.



Uw DEWALT acculader is dubbel geïsoleerd in overeenstemming met EN60335; daarom is geen aarding nodig.

#### Een verlengsnoer gebruiken

Gebruik alleen een verlengsnoer als dat absoluut noodzakelijk is. Gebruik een goedgekeurd verlengsnoer dat geschikt is voor de stroomvoorziening van uw lader (zie technische gegevens). De minimumafmeting van de geleiders is 1mm<sup>2</sup>; de maximumlengte is 30 m.

Rol het snoer helemaal af wanneer het verlengsnoer op een haspel zit.

#### Voor u het gereedschap in gebruik neemt

- Kies het juiste neusstuk en plaats het
- Controleer dat de accu volledig is opgeladen
- Plaats de accu in het gereedschap
- Trek snel de aan/uit-knop in en laat deze weer los en zet zo het gereedschap in de startstand te zetten.

### 4. BEDIENINGSINSTRUCTIES



**Draag ALTIJD goedgekeurde gehoor- en oogbescherming wanneer u installatie-apparatuur gebruikt**



**WAARSCHUWING:** Verwijder voordat u aanpassingen uitvoert altijd eerst de accu.

## 4.1 ACCU

### 4.1.1 DE ACCU IN DE HANDGREEP VAN HET GEREEDSCHAP PLAATSEN (AFB. F)

- Houd de accu (g) tegenover de geleider in de handgreep van het gereedschap.
- Schuif de accu in de handgreep totdat de accu stevig vastzit in het gereedschap en let goed op dat u de accu vast hoort klikken

### 4.1.2 DE ACCU UIT HET GEREEDSCHAP HALEN (AFB. F)

- Druk op de accu-ontgrendelknop (h) en trek de accu stevig uit de handgreep van het gereedschap.
- Plaats de accu in de acculader, zoals beschreven in Afb. G.

## 4.2 GEREEDSCHAP INSTELLINGEN

### 4.2.1 STANDEN KEUZE (AFB. B-D)

Uw gereedschap is voorzien van een standenschakelaar om de gewenste stand te selecteren. Draai de schakelaar rustig met uw hand om de gewenste stand in te stellen.

Afb B. – Plaatsen-stand

- Gebruik deze stand alleen wanneer de juiste geladen draadstift, geleider en spanbekken op het gereedschap zijn geplaatst.
- De klembekken kunnen in deze stand niet worden verwijderd, tenzij de draadstift wordt verwijderd

Afb C. – Vergrendeld-stand

- Speciaal ontworpen voor veiligheidsdoeleinden. Het gereedschap werkt nu niet wanneer u de trekker activeert.
- Gebruik deze stand tijdens transport of als het gereedschap niet in gebruik is.

Afb. D. – Herladen-stand

- In deze stand kan de gebruiker de draadstift vervangen
- De werking van de trekker is in deze stand anders dan in de plaatsen-stand

### 4.2.2 TREKKER

Afb. A - De trekker (a) heeft drie (3) standen.

Stand	
<b>Plaatsen</b>	<b>Optie één:</b> Houd de trekker tijdens de hele cyclus ingedrukt. De trekker is voorzien van een beveiliging om een te zware slag te voorkomen, hierdoor schakelt het gereedschap automatisch terug naar de startstand als de slag is voltooid <b>Optie twee:</b> Houd de trekker ingedrukt en laat los zodra de blindklinknagel is geplaatst. Het gereedschap schakelt automatisch terug naar de startstand.
<b>Vergrendeld</b>	Het gereedschap werkt nu niet wanneer u de trekker activeert. In deze stand is er een vertraging van 1 seconde die voorkomt dat het gereedschap verder wordt gebruikt.
<b>Herladen</b>	Houd de trekker >1s ingedrukt, het gereedschap opent de bekken. Het werklicht knippert twee minuten lang één keer per seconde. Zet het gereedschap na het laden terug in de beginstand door de trekker >1s. ingedrukt te houden, totdat het werklicht stopt met knipperen.

**NB:** de trekker zal wellicht niet meteen werken nadat deze de beginstand heeft bereikt. Kijk of het werklicht uit is voordat u de trekker opnieuw gebruikt. Dit is van toepassing in alle modi.

### 4.2.3 MECHANISCHE GELEIDER

Er zijn drie verschillende soorten mechanische geleiders:

Onderdeelnummer	
07271-01100	Wordt gebruikt voor standaard draadstiften en 5/32" wegwerp-draadstiften
07279-05843	Wordt gebruikt voor 1/8" wegwerp-draadstiften
07279-05845	Wordt gebruikt voor 3/16" draadstiften

Als deze verkeerd worden gemonteerd zal de geleider het bevestigingsmateriaal niet goed invoeren.

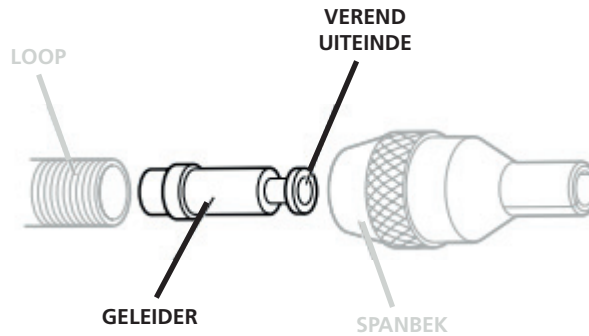

Ook al wordt het gereedschap geleverd met de geleider correct geïnstalleerd, raden wij aan dat u dit toch nog controleert voordat u het neusstuk plaatst. Het verende en licht verzonken uiteinde van de geleider moet vooruit gericht staan, zoals afgebeeld in de afbeelding.

Als de geleider correct is geplaatst glijdt de geleider makkelijk uit de loop als u een draadstift in de geleider steekt en deze daarna naar buiten trekt.

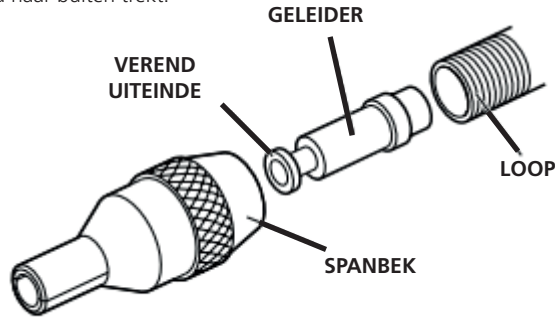







Om de richting van de geleider om te keren volgt u de volgende stappen:

- Zorg ervoor dat er geen draadstift in het gereedschap zit
- Gebruik 2 platte schroevendraaiers, schroef het klembekkenhouderdeksel los
- Til het deksel (**k**) van het gereedschap
- Til de klembekkenhouder (**l**) uit het gereedschap
- Pak een reserve draadstift met een kop kleiner dan 3mm, steek de draadstift door het kleine gat van de aandrijving en duw hem helemaal naar binnen tot de draadstift niet meer zichtbaar is.
- Het achterste uiteinde van de draadstift is nu zichtbaar door de voorkant van de loop (**f**). Trek de draadstift nu helemaal naar buiten om de geleider uit de loop te verwijderen.

#### 4.2.4 WERKLICHT

Het werklicht (e) brandt nog <0,5s nadat het gereedschap weer terug in de beginstand staat. Dit kunt u niet instellen. De volgende licht patronen helpen u met uw diagnose.

l = 0,5 seconden  
 ○ = Werklicht aan

Werklicht patronen			
 1s	Klembekkenhouder niet gedetecteerd	 1s	Standen keuze niet ingesteld (Patroon herhaalt zicht twee keer)
 1s	Klembekken open (2-minuten timer gestart)	 5s	Accuspanning laag
 1s	In <i>vergrendeld</i> stand (Patroon herhaalt zich twee keer)	 1s	Accuspanning erg laag



**WAARSCHUWING: Wanneer het werklicht aan staat moet u niet in het licht kijken, zet het gereedschap ook niet in een positie waardoor iemand anders in het licht kan kijken. Dit kan ernstig oogletsel veroorzaken.**

### 4.3 ACCULADERS

Uw gereedschap gebruikt een DEWALT acculader. Lees eerst alle veiligheidsinstructies voordat u uw acculader in gebruik neemt. Deze lader hoeft niet te worden afgeregeld en is zo ontworpen dat hij zeer gemakkelijk in het gebruik is.

#### 4.3.1 EEN ACCU OPLADEN (AFB. G)

- Steek de lader in een geschikt stopcontact voordat u de accu plaatst. (Raadpleeg de specificaties van de acculader in Hoofdstuk 2)
- Plaats de accu (g) in de lader (gg) en let er daarbij op dat de accu geheel in de lader komt te zitten. Het rode lampje (opladen) knippert voortdurend en dat duidt erop dat het laadproces is gestart.
- Het voltooien van het opladen wordt aangegeven doordat het rode lampje continu AAN blijft. De accu is volledig opgeladen en kan nu worden gebruikt of in de acculader worden gelaten.
- Druk op de accu-ontgrendelknop op de accu om de accu uit de acculader te halen.







**OPMERKING:** Om de maximale prestaties en levensduur van Li-Ion accu's te verzekeren, moet u de accu voor het eerste gebruik volledig opladen.

#### 4.3.2 OPLAADTIJDEN

Accu's				Acculaders/Oplaadtijd (Minuten)					
Cat #	V <sub>DC</sub>	Ah	Gewicht kg	DCB107	DCB113	DCB115	DCB118	DCB132	DCB119
DCB546	18/54	6,0/2,0	1,05	270	140	90	60	90	X
DCB547	18/54	9,0/3,0	1,25	420	220	140	85	140	X
DCB181	18	1,5	0,35	70	35	22	22	22	45
DCB182	18	4,0	0,61	185	100	60	60	60	120
DCB183/B	18	2,0	0,40	90	50	30	30	30	60
DCB184/B	18	5,0	0,62	240	120	75	75	75	150
DCB185	18	1,3	0,35	60	30	22	22	22	X
DCB187	18	3,0	0,48	140	70	45	45	45	90
DCB203	20	2,0	0,40	90	50	30	30	30	60

### 4.3.3 ACCULADER INSTRUCTIES

Raadpleeg de indicatoren voor de oplaadstatus van de accu.

DCB107, DCB112, DCB113, DCB115, DCB118, DCB132		
 Opladen	— — — —	
 Volledig opgeladen	—————	
 Vertraging hete/koude accu*	— — —   —————	

**\* DCB107, DCB112, DCB113, DCB115, DCB118, DCB132:**

*Het rode lampje zal blijven knipperen, maar het gele indicatielampje zal branden tijdens deze handeling. Wanneer de accu eenmaal een geschikte temperatuur heeft bereikt, gaat het gele lampje uit en hervat de lader de laadprocedure.*

Deze lader laadt een kapotte accu niet op. Het lampje zal niet of onregelmatig gaan branden en de lader geeft daarmee aan dat de accu kapot is.

**OPMERKING:** Dit kan ook betekenen dat er iets mis is met de lader.

Als de lader een probleem aangeeft, laat de lader en de accu dan testen door een geautoriseerd servicecentrum.

### VERTRAGING HETE/KOUDE ACCU

Als de lader detecteert dat een accu te heet of te koud is, begint deze automatisch met een vertraging hete/koude accu, waarbij het opladen wordt uitgesteld totdat de accu een geschikte temperatuur heeft bereikt. De lader schakelt vervolgens automatisch naar de laadstand voor de accu. Deze functionaliteit verzekert u van maximale levensduur van de accu.

Een koude accu zal half zo snel laden als een warme accu. De accu zal minder snel laden gedurende de gehele laadcyclus en zal niet op z'n snelst opladen, ook niet als de accu warmer wordt.

### 4.3.4 ELECTRONISCH BEVEILIGINGSSYSTEEM

Li-Ion-gereedschap is ontworpen met een Elektronisch Beveiligingssysteem dat ervoor zorgt dat de accu niet te veel wordt geladen, niet te heet wordt of te veel wordt ontladen. Het gereedschap schakelt automatisch uit als het elektronische beschermingssysteem in werking treedt. Wanneer dit gebeurt plaatst u de Li-Ion accu in de acculader tot deze volledig is opgeladen.

### 4.3.5 MUURMONTAGE

#### DCB107, DCB112, DCB113, DCB115, DCB118, DCB132

Deze acculaders zijn ontworpen voor zowel muurmontage als rechtopstaand op een tafel of werkbank. Plaats de lader in de buurt van een stopcontact als u de muurmontage optie gebruikt, let op dat u de lader niet in een hoek plaatst of naast andere voorwerpen die de luchtstroom kunnen belemmeren. Gebruik de achterkant van de lader als mal voor het markeren van de schroefgaten op de muur. Schroef de acculader goed vast met gipsschroeven (niet meegeleverd) van ten minste 1" (25,4 mm) lang, met een schroefkop diameter van 0,28–0,35" (7–9 mm). Laat ongeveer 7/32" (5,5 mm) van de schroef uit de muur steken. Houd de gleuven aan de achterkant van de lader op één lijn met de uitstekende schroefkoppen en schuif ze helemaal in de gleuven.

### 4.3.6 REINIGINGSINSTRUCTIES VOOR DE LADER



**WAARSCHUWING:** Schokgevaar. Haal de stekker van de lader uit het stopcontact voordat u het apparaat reinigt. Verwijder vuil en vet met een doek of zachte, niet-metalen borstel van de buitenzijde van de lader. Gebruik geen water of schoonmaakmiddel.

---

#### 4.3.7 BELANGRIJKE INFORMATIE VOOR HET OPLADEN

- 1) De langste levensduur en beste prestaties kunnen worden bereikt als de accu wordt opgeladen bij een luchttemperatuur tussen de 65 °F en 75 °F (18 ° – 24 °C). NOOIT de accu opladen bij een luchttemperatuur lager dan +40 °F (+4,5 °C), of hoger dan +104 °F (+40 °C). Dit is belangrijk en voorkomt ernstige schade aan de accu.
- 2) De acculader en de accu kunnen tijdens het opladen warm aanvoelen. Dit is normaal en wijst niet op een probleem. Plaats de acculader na gebruik niet in een warme omgeving, zoals een metalen schuur of een geïsoleerde trailer om het afkoelproces te bevorderen.
- 3) Wanneer de accu niet normaal oplaad:
  - a) Controleer de werking van het stopcontact door er een lamp of ander apparaat in te steken;
  - b) Controleer of het stopcontact verbonden is met een lichtschaakelaar welke de spanning afsluit als u het licht uit doet;
  - c) Verplaats de acculader en de accu naar een plaats waar de omgevingstemperatuur ongeveer 65 °F – 75 °F (18 ° – 24 °C) is;
- 4) Als de laadproblemen aanhouden, breng dan het apparaat, de accu en de acculader naar uw dichtstbijzijnde servicecentrum.
- 5) De accu moet worden opgeladen wanneer er niet voldoende vermogen is bij het uitvoeren van taken die eerder gemakkelijk konden worden uitgevoerd. GA NIET VERDER met werken onder deze omstandigheden. Volg de laadprocedure. U kunt ook wanneer u maar wilt een gebruikte accu opladen, zonder dat dit een negatief effect heeft op de levensduur van de accu.
- 6) Houd vreemde materialen die geleidende eigenschappen hebben, zoals, maar niet uitsluitend, slijpstof, metaalsnippers, staalwol, aluminiumfolie of een ophoping van metaaldeeltjes, weg uit de uitsparingen in de acculader. Trek altijd de stekker uit het stopcontact wanneer er geen accu in de lader zit. Trek de stekker van de acculader uit het stopcontact voordat u de lader gaat reinigen.
- 7) De acculader nooit bevroren of onderdompelen in water of andere vloeistoffen.

#### 4.4 ACCU'S

**OPMERKING:** Voor het beste resultaat is het belangrijk dat de accu volledig opgeladen is.

##### 4.4.1 DE ACCU PLAATSEN EN VERWIJDEREN (AFB. 8B)

#### DE ACCU IN DE HANDGREEP VAN HET GEREEDSCHAP PLAATSEN

- Houd de accu (M) op één lijn met de rails in de handgreep van het gereedschap (Afb. 8b) en schuif het in de handgreep tot de accu stevig vastzit en niet loskomt.

#### DE ACCU UIT HET GEREEDSCHAP HALEN

- Druk op de accu-ontgrendelknop en trek de accu stevig uit de handgreep van het gereedschap. Zet de accu in de acculader zoals wordt beschreven in het lader gedeelte van deze handleiding.

#### AANBEVELINGEN VOOR OPSLAG

- De beste plaats om het apparaat op te bergen is koel en droog, uit direct zonlicht en niet in overmatige hitte of koude. Berg voor optimale accuprestaties en levensduur accu's die u niet gebruikt, op bij kamertemperatuur.
- Wanneer u de accu lange tijd opbergt, kunt u deze voor optimale resultaten het beste volledig opgeladen opslaan op een koele, droge plaats buiten de lader.

**OPMERKING:** Accu's kunnen beter niet volledig ontladen worden opgeslagen. De accu moet voor gebruik weer worden opgeladen.



#### 4.4.2 VERMOGENSMETER VAN DE ACCU

Sommige DEWALT accu's zijn voorzien van een vermogensmeter, deze bestaat uit drie groene led-lampjes die een aanduiding geven van de hoeveelheid lading die de accu nog heeft. De vermogensmeter is een indicatie van de lading die nog in de accu aanwezig is en wordt aangegeven door de volgende indicatoren:

U kunt de vermogensmeter activeren door de knop van de vermogensmeter ingedrukt te houden. Een combinatie van de drie groene led-lampjes gaat branden en dat geeft een aanduiding van de hoeveelheid lading die de accu nog heeft. Wanneer de lading in de accu onder het bruikbare niveau ligt, gaat de vermogensmeter niet branden en moet de accu worden opgeladen.

**OPMERKING:** De vermogensmeter geeft slechts een indicatie van de hoeveelheid lading die de accu nog heeft. De meter geeft geen aanwijzingen over de functionaliteit van het gereedschap en is onderhevig aan schommelingen afhankelijk van productcomponenten, temperatuur en de toepassing door de eindgebruiker. Voor meer informatie over accu's met een vermogensmeter kunt u contact opnemen met 1-800-4-DEWALT (1-800-433-9258) of onze website [www.DEWALT.com](http://www.DEWALT.com) bezoeken.

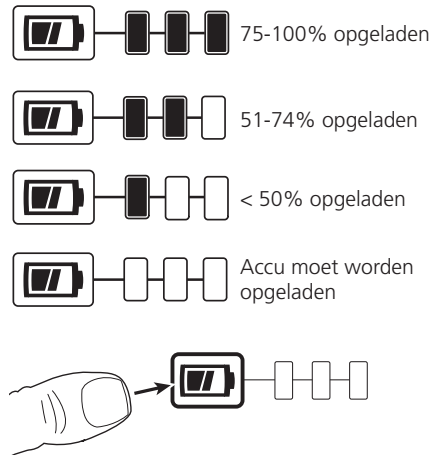



## 5. BEDIENINGSPROCEDURE

Bij speed bevestigingsgereedschappen bestaat het neusstuk altijd uit drie onderdelen: een spanbek, een draadstift en een draadstiftveer. Alle drie de voorwerpen komen overeen met het te gebruiken bevestigingsmateriaal en het gat van de toepassing.

 **WAARSCHUWING:** Het is van groot belang dat het juiste neusstuk op het gereedschap wordt geplaatst, zodat het gereedschap het bevestigingsmateriaal juist plaatst en gebruik van het gereedschap VEILIG is. LEES ALLE VEILIGHEIDSWAARSCHUWING ZORGVULDIG

 **WAARSCHUWING:** Houd u altijd aan de veiligheidsinstructies en van toepassing zijnde voorschriften.

 **WAARSCHUWING:** Om het risico op ernstig persoonlijk letsel te verkleinen, moet u de accu uit het gereedschap verwijderen voordat u aanpassingen maakt of accessoires verwijderd/plaatst

 **WAARSCHUWING:** Om het risico op ernstig persoonlijk letsel te verminderen, dient u **ALTIJD** de handen in de juiste positie te hebben.

 **WAARSCHUWING:** Om het risico op ernstig persoonlijk letsel te verminderen, houdt u het **ALTIJD** stevig vast, anticiperend op een plotseling reactie.

### 5.1 JUISTE HANDPOSITIE

Voor de juiste handpositie zet u één hand op de hoofdhandgreep (j) afb. A. Het gereedschap kan met zowel uw rechter als uw linkerhand worden gebruikt.

## 5.2 HET GEREEDSCHAP LADEN

- Zorg ervoor dat de mechanische geleider correct en in de juiste richting is geplaatst
- Schroef de gewenste spanbek op de loop van het gereedschap.
- Open het neusstuk door aan de buitenste ring te draaien of door de bekken uit elkaar te drukken, zoals hieronder afgebeeld aan de linkerkant.
- Sluit de accu aan op het gereedschap.
- Selecteer de herladen-stand en houd de trekker >1seconde ingedrukt tot het gereedschap activeert en het werklicht gaat knipperen met een interval van 1 seconde
- Steek de vooraf geassembleerde draadstift, draadstiftveer en het bevestigingsmateriaal in de spanbek tot de draadstift tegen de draadstift-stop staat. Er moeten een aantal bevestigingsmaterialen uit de spanbek steken.
- Ondersteun de spanbek en houd de trekker >1s ingedrukt, het gereedschap schakelt naar de beginstand. Let goed op dat de draadstift en de blindklinknagels niet uit het gereedschap vallen
- Sluit de spanbek en zorg ervoor dat u 1 blindklinknagel kunt zien. Als deze incorrect is geplaatst, raadpleeg dan het hoofdstuk draadstift (5.4) om aanpassingen te maken.

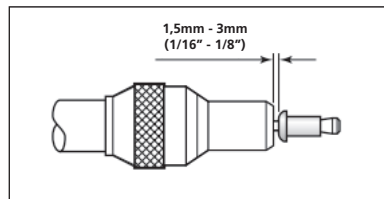
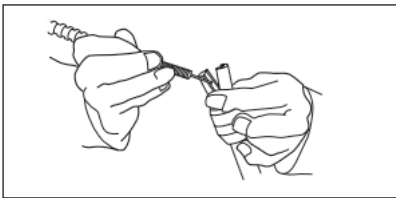

## 5.3 KLEMBEKKEN

### 5.3.1 DE HOUDER VERWIJDEREN

- Zorg ervoor dat het gereedschap in de beginstand staat en dat de draadstift is verwijderd.
- Schuif de vergrendeling naar voren en draai het deksel naar boven zodat u de klembekkenhouder kunt zien
- Trek de handgreep naar boven en schuif de klembekkenhouder uit het gereedschap
- Plaats de houder terug door de stappen omgekeerd te volgen

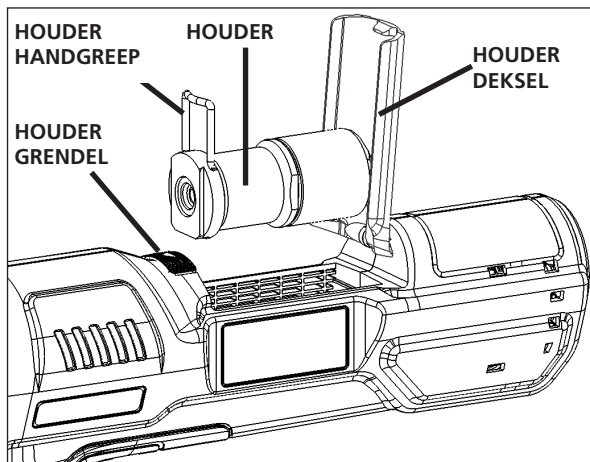

### 5.3.2 DE KLEMBEKKEN VERVANGEN

- Verwijder de klembekkenhouder uit het gereedschap
- Klem de houder voorzichtig verticaal vast met de einddop naar boven gericht

- Schroef de einddop van de houder met een 30mm steeksleutel
- Verwijder de houder uit de klem en verwijder de veer en de afscherming uit de houder.
- De klembekken zitten in de afscherming, vervang deze indien nodig.
- Plaats de houder terug door de stappen omgekeerd te volgen. Let tijdens het terugplaatsen goed op dat de klembekken correct zijn geplaatst.

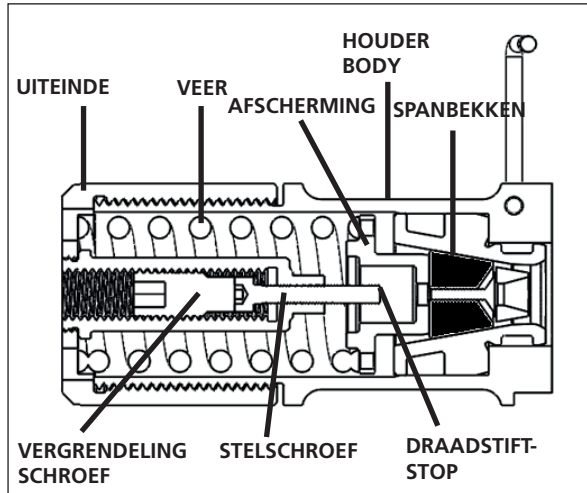

NB: dit is een zijaanzicht van de klembekkenhouder

#### 5.4 DRAADSTIFT



**WAARSCHUWING:** Ook al is een klein beetje slijtage en krassen normaal bij normaal en correct gebruik van draadstiften, moeten ze toch regelmatig worden gecontroleerd op ernstige slijtage en krassen. Let in het bijzonder op de kopdiameter, het gedeelte waar de klembekken vastgrijpen en deuken of vervormingen van de draadstift. Draadstiften die tijdens gebruik breken kunnen hard uit het gereedschap schieten. Het is de verantwoordelijkheid van de gebruiker om er voor te zorgen dat het gereedschap wordt onderhouden voordat ernstige slijtage optreedt, controleer dit ook altijd voordat het maximaal aantal bevestigingen is behaald. Neem contact op met uw STANLEY Engineered Fastening vertegenwoordiger, die kan u vertellen wat de waarde is door uw gereedschap te meten met een gekalibreerde tester.

##### 5.4.1 EEN DRAADSTIFT LADEN

- Steek een draadstift door het uiteinde van het bevestigingsmateriaal, dwars door de papieren houder.
- Schuif de draadstiftveer op de draadstift, let goed op de juiste richting, zoals hieronder staat afgebeeld
- Pak het uiteinde van de draadstift vast en scheur het papier van het bevestigingsmateriaal af.



##### 5.4.2 DE DRAADSTIFT-STOP INSTELLEN

- Verwijder de draadstift uit het gereedschap en zet het gereedschap in de beginstand.
- Verwijder de klembekkenhouder

- Raadpleeg de afbeelding in hoofdstuk 5.3.2, verwijder de vergrendelingschroef die u kunt bereiken via de eindop
- Gebruik een 3mm inbussleutel om de afstelschroef als gewenst in te stellen.
- Draai de vergrendelingschroef na het instellen weer terug.

## 6. ONDERHOUD AAN HET GEREEDSCHAP

### 6.1 ONDERHOUD REGELMAAT

Onderdeel	Frequentie
Algemene inspectie van het gereedschap	Dagelijks
Inspecteer de draadstift op slijtage en beschadigingen	Dagelijks
Controleer en reinig de spanbek	Dagelijks of bij 10.000 plaatsingen
Controleer en ontvet de afdichtring op de schroef	Wekelijks
Verwijder, inspecteer en reinig de klembekken	Wekelijks
Volledig demonteren, vervang versleten onderdelen en smeer de aandrijving	500.000 plaatsingen of jaarlijks*

\*Neem contact op met een geautoriseerd servicecentrum

### 6.2 REINIGEN



**Draag ALTIJD goedgekeurde oogbescherming wanneer u apparatuur reinigt**

#### 6.2.1 BEHUIZING

Houd de ventilatie-openingen van de borstelloze motor vrij van stof en vuil. Verwijder wanneer nodig met een zachte vochtige doek stof en vuil van de ventilatie-openingen.



**WAARSCHUWING:** Draag goedgekeurde oogbescherming en een goedgekeurd stofmasker bij het uitvoeren van deze procedure.



**WAARSCHUWING:** Gebruik nooit oplosmiddelen of andere ruwe chemicaliën voor het reinigen van de niet-metalen onderdelen van het werktuig. Deze chemicaliën kunnen de kunststof materialen die in deze onderdelen gebruikt worden verzwakken. Gebruik een doek enkel bevochtigd met water en zachte zeep. Laat nooit vloeistof in het gereedschap lopen en dompel nooit enig deel van het gereedschap onder in vloeistof.

#### 6.2.2 VISUELE CONTROLE

Controleer het gereedschap op het volgende:

- Beschadigingen aan de handgrepen, loop en spanbek
- Losse onderdelen en schroeven
- Olie op de behuizing
- Schade aan de behuizing (Rubberen handgreep)
- Verstoppingen van de ventilatie-openingen
- Onleesbare of missende labels

### 6.3 REINIGINGSINSTRUCTIES VOOR DE LADER



**WAARSCHUWING:** Schokgevaar. Haal de stekker van de lader uit het stopcontact voordat u het apparaat reinigt.

Verwijder vuil en vet met een doek of zachte, niet-metalen borstel van de buitenzijde van de lader.

**GEEN** water of schoonmaakmiddel gebruiken

#### 6.4 RESERVEONDERDELEN – GEREEDSCHAP

Voor verbruiksproducten, zoals spanbekken, mechanische geleiders, draadstiften en veren, verwijzen wij u naar de accessoires handleiding die u kunt vinden op onze website <https://www.STANLEYEngineeredFastening.com/resource-center/document-library>

Hieronder staat een lijst met alle beschikbare reserveonderdelen

Onderdeelnummer	Beschrijving	Aantal per gereedschap
07151-00403	Klembekken	1 Set (2stuks)
75000-02112	Label – Slaginstelling	1
75000-02209	Afdichtring	1
75000-02400	Klembekkenhouder	1
75000-02505	Klembekkendeksel	1
75000-02507	Vergrendeling	1
75000-02509	Deksel pin	1

Voor alle andere niet-conforme onderdelen, kunt u contact opnemen met uw dichtstbijzijnde geautoriseerde servicecentrum, welke u verdere informatie en hulp kan verstrekken.

#### 6.5 HERLAADBARE ACCU

Deze accu met een langere levensduur moet opgeladen worden wanneer er niet voldoende vermogen is bij het uitvoeren van taken die eerder gemakkelijk konden worden uitgevoerd. Aan het einde van zijn technische levensduur dient u dit werktuig weg te gooien met respect voor het milieu:

- Gebruik de accu helemaal op en verwijder deze vervolgens uit het gereedschap
- Li-Ion-cellen zijn recyclebaar. Breng ze terug bij uw leverancier of naar het milieupark bij u in de buurt. De ingezamelde accu's zullen worden gerecycled of op juiste wijze tot afval worden verwerkt.

#### 6.6 MILIEUBESCHERMING



Gescheiden afvalinzameling. Dit product mag niet bij het normale huishoudelijk afval worden gegooid.

Als u op een dag merkt dat uw STANLEY Engineered Fastening® product aan vervanging toe is of dat u het verder niet kunt gebruiken, gooi het dan niet bij het huishoudafval. Zorg ervoor dat het product gescheiden kan worden ingezameld.

Aparte inzameling van gebruikte producten en verpakkingen maakt recycling en hergebruik van materialen mogelijk. Hergebruik van gerecyclede materialen helpt milieuvervuiling te voorkomen en vermindert de vraag naar grondstoffen.

Plaatselijke voorschriften zullen mogelijk voorzien in een aparte inzameling voor elektrische producten, op inzamelpunten of bij de verkoper wanneer u een nieuw product koopt.

U kunt de dichtstbijzijnde erkende reparateur vinden door contact op te nemen met uw STANLEY Engineered Fastening® vertegenwoordiger op het adres dat in deze gebruiksaanwijzing staat.

U kunt ook een lijst met erkende reparateurs van STANLEY Engineered Fastening® en alle gegevens over onze serviceverlening en contactinformatie vinden op:

[www.STANLEYEngineeredFastening.com](http://www.STANLEYEngineeredFastening.com)

## 7. CE CONFORMITEITSVERKLARING

Machinerichtlijn 2006/42/EG

Origineel

Wij, **Avdel UK Limited; Stanley House, Works Road, Letchworth Garden City, Hertfordshire, SG6 1JY UNITED KINGDOM**, verklaren geheel onder eigen verantwoordelijkheid dat het product:

<b>Beschrijving</b>	Speed blindklink accugereedschap
<b>Merk/Model</b>	STANLEY Assembly Technologies 75000-02000
<b>Serienummer</b>	

Voldoet aan CE richtlijnen 2014/30/EU, 2011/65/EU, 2006/42/EC en de volgende geharmoniseerde standaarden

### Veiligheid:

Machinerichtlijn

2006/42/EG: **NEN-EN 62841-1:2015**

### EMC:

EMC-richtlijn

2014/30/EU: **EN 55014-1:2017**  
**EN 55014-2:2015**

### RoHS:

2011/65/EU: **NEN-EN 63000:2018**

De technische documentatie is opgesteld overeenkomstig bijlage 1, sectie 1.7.4.1, van de volgende richtlijn: Machinerichtlijn 2006/42/EG The Machinery Directive (Statutory Instruments 2008 No 1597 - The Supply of Machinery (Safety) Regulations).

Ondergetekende tekent deze verklaring namens STANLEY Assembly Technologies

Europa



**A. K. Seewraj**

**Director of Engineering - UK**

Avdel UK Limited;  
Stanley House, Works Road, Letchworth Garden City, Hertfordshire,  
SG6 1JY VERENIGD KONINKRIJK

**Plaats van afgifte** Letchworth Garden City, UK

**Afgiftedatum** 07.07.2020



Deze machine voldoet aan Machinerichtlijn  
2006/42/EG.

 DEKRA



**STANLEY**  
Engineered Fastening

---

## **8. BESCHERM UW INVESTERING**

### **8.1 STANLEY ENGINEERED FASTENING ELEKTRISCH GEREEDSCHAP GARANTIE**

STANLEY Engineered Fastening garandeert dat dit elektrisch gereedschap zorgvuldig is geproduceerd en dat het vrij is van gebreken in materialen of uitvoering, bij normaal gebruik en service, voor een periode van één (1) jaar. Deze garantie heeft betrekking op de eerste aankoper van het gereedschap en enkel voor bedoeld gebruik.

#### **Uitzonderingen:**

##### **Normale slijtage**

Periodiek onderhoud, reparaties en vervanging van onderdelen door normale slijtage en beschadiging vallen niet onder de garantie.

##### **Misbruik en verkeerd gebruik.**

Defecten of schade voortkomend uit onjuiste bediening, opslag, ruwe behandeling en verkeerd gebruik, ongelukken of verwaarlozing, zoals materiële beschadiging, vallen niet onder de garantie.

##### **Ongeautoriseerde service of aanpassingen.**

Defecten of schade voortvloeiend uit service, het testen van aanpassingen, installatie, onderhoud, wijzigingen of aanpassingen in welke vorm ook, die zijn uitgevoerd door iemand anders dan STANLEY Engineered Fastening, of één van hun geautoriseerde servicecentra, vallen niet onder de garantie.

Alle andere garanties, expliciet of impliciet, inclusief enige garantie van verkoopbaarheid of geschiktheid voor een bepaald gebruik, zijn hierbij uitgesloten.

Mocht dit gereedschap niet aan de garantie voldoen, stuur het dan direct naar het geautoriseerde servicecentrum bij u in de buurt. Neem voor een lijst van geautoriseerde STANLEY Engineered Fastening Servicecentrums in de VS of Canada contact met ons op via het gratis nummer (877)364 2781. Bezoek buiten de VS en Canada onze website **[www.STANLEYEngineeredFastening.com](http://www.STANLEYEngineeredFastening.com)** om uw dichtstbijzijnde STANLEY Engineered Fastening servicecentrum te vinden.

STANLEY Engineered Fastening vervangt dan gratis elk onderdeel dat wij defect achten, ten gevolge van slechte materialen of slecht vakmanschap, en zal het gereedschap daarna gratis terugsturen. Dit geeft onze enige verplichting onder deze garantie weer. In geen enkel geval kan STANLEY Engineered Fastening aansprakelijk worden gesteld voor gevolgschade of speciale schade die voortkomt uit de aanschaf of het gebruik van dit product.

### **8.2 REGISTREER UW SPEED BLINDKLINGEREEDSCHAP ONLINE**

Registreer uw garantie online, ga naar

[www.STANLEYEngineeredFastening.com/popavdel-powertools/warranty-card](http://www.STANLEYEngineeredFastening.com/popavdel-powertools/warranty-card)

Bedankt dat u voor een STANLEY Engineered Fastening STANLEY Assembly Technologies merk gereedschap hebt gekozen.

## 9. GIDS VOOR HET OPLOSSEN VAN PROBLEMEN

Symptoom	Oorzaak	Oplossing
Gereedschap werkt niet als de trekker wordt ingedrukt.	Accu is defect	Vervang accu
	De accu is niet volledig opgeladen	Laad de accu op (4.3.1)
	De accu is niet goed geplaatst	Verwijder de accu en plaats opnieuw. Reset het gereedschap naar de beginstand.
	De accu heeft de bedrijfstemperatuur limiet bereikt door doorlopend gebruik of een defect.	Verwijder de accu en laat deze afkoelen. Plaats de accu en reset naar de beginstand.
	Klembekkenhouder niet gedetecteerd	Plaats de klembekkenhouder in het gereedschap
	Led knippert (1s interval)	Gereedschap staat in de herladenstand. Houd de trekker >1s ingedrukt om naar de beginstand te resetten
	Klembekkenhouderdeksel open	Sluit het deksel en vergrendel het met de vergrendeling
Gereedschap schakelt niet naar de beginstand als de trekker wordt losgelaten.	Elektrische storing.	Verwijder de accu, wacht 2 seconden en plaats de accu terug. Reset het gereedschap met de trekker naar de beginstand (4.2.2)
Standenschakelaar draait niet	Gereedschap staat niet in de beginstand (staat vast in de herladen-stand)	Houd de trekker >1s ingedrukt tot de led knippert met een 1 seconde interval. Plaats de draadstift, houd de trekker >1s ingedrukt om het gereedschap in de beginstand te zetten.
		Druk twee keer snel op de trekker in de herladen-stand om het gereedschap weer in de beginstand te zetten
	Accu midden in een slag verwijderd (gereedschap staat vast in de plaatsens-stand)	Gereedschap staat in de plaatsens-stand, plaats de accu terug in het gereedschap en druk op de trekker.
	Gereedschap overbelast in de toepassing (Plaatsens-stand)	Controleer het werkstuk (maat van het gat, dikte van het materiaal). In de plaatsens-stand, houd de trekker <0,5seconde ingedrukt en laat de trekker los om naar de beginstand te schakelen.
	Gereedschap vast in de toepassing (gereedschap staat vast in de plaatsens-stand)	De draadstift moet worden vernietigd om het gereedschap los te krijgen. (slijp de kop van de draadstift)



Symptoom	Oorzaak	Oplossing
Het gereedschap plaatst geen bevestigingsmateriaal	Accu is defect	Vervang accu
	Accuspanning is te laag	Herlaad de accu
	Te hoge trekkracht	Controleer de draadstift grip en het gat van de toepassing
	Controleer op de juiste maat draadstift	
	Versleten of gebroken klembekken	Nieuwe klembekken (5.3.2)
	Versleten of gebroken spanbek	Nieuwe spanbek
Koppeling maakt een hard geluid tijdens het plaatsen van bevestigingsmateriaal	Gereedschap overbelast in de toepassing	Controleer het werkstuk (maat van het gat, dikte van het materiaal).
Hard geluid koppeling, gereedschap werkt niet	Levensduur van de koppeling verstreken	Verwijder de accu en breng het gereedschap naar uw dichtstbijzijnde geautoriseerde STANLEY Servicecentrum voor onderhoud
"Draadstift slijt" – bekken pakken de draadstift niet vast	Versleten of vuile klembekken	Reinig of vervang als nodig (5.3.2)
	Gebroken veer in de klembekkenhouder	Vervang indien nodig (5.3)
Kan geen draadstift invoeren tijdens het herladen Bekken laten de draadstift niet los	Aandrijfmechanisme slijt	Vervang de afdichtring op de kogelomloopspindel
	Klembekken zitten vast	Reinig of vervang de klembekken als nodig (5.3)
Klembekken blijven open	Gereedschap staat in de open stand	Houd de trekker >1s ingedrukt tot de led knippert met een 1 seconde interval. Plaats de draadstift, houd de trekker >1s ingedrukt om het gereedschap in de beginstand te zetten.
	Klembekkenhouder niet correct gemonteerd	Zorg ervoor dat de klembekken correct zijn gemonteerd (5.3.2)
Kan de klembekkenhouder niet bewegen	De draadstift zit nog in het gereedschap	Volg de instructies voor het verwijderen van de draadstift (5.2 omgekeerd)
	Gereedschap staat in de open stand	Zie de gereedschap staat in de open stand instructies

Symptoom	Oorzaak	Oplossing
Het bevestigingsmateriaal komt niet uit de spanbek	Versleten klembekken	Vervang de klembekken (5.3)
	Geleider niet goed geplaatst	Opnieuw goed plaatsen volgens (4.2.3)
	Verkeerde spanbek	Plaats de juiste spanbek
	Draadstiftveer niet geplaatst	Plaats de juiste draadstiftveer
	Verkeerde afstand tussen het bevestigingsmateriaal en de spanbek na het vastzetten	Stel de afstand in op 1,5mm – 3mm (1/16" – 1/8") (5.2)
	Geleider blijft hangen	Reinig en smeer de geleider Controleer de loop op vuil
	Zwakke vering rond de geleider	Vervang de geleider (4.2.3)
	Verkeerde draadstiftveer geplaatst	Plaats de juiste draadstiftveer
	Vuil rond of in de spanbek	Reinig de spanbek door een klein beetje smeermiddel met lithiumbasis op de contactpunten van de spanbek te smeren
Ernstige slijtage aan de klembekken	Te hoge trekkracht	Controleer het werkstuk, maat van het gat, dikte van het materiaal en de grip capaciteit
Meer dan één bevestigingsmiddel per keer	De draadstift slipt	Raadpleeg hoofdstuk 'draadstift slipt'
	Verkeerde afstand tussen het bevestigingsmateriaal en de spanbek bij het laden	Stel de afstand in op 1,5mm – 3mm (1/16" – 1/8")

\*Andere symptomen moeten worden gemeld bij uw dichtstbijzijnde STANLEY Engineered fastening vertegenwoordiger of servicecentrum.

©2020 STANLEY Black & Decker

Alle rettigheder forbeholdes.

Disse oplysninger må ikke gengives og/eller offentliggøres gennem nogen medier (trykte eller elektroniske), uden forudgående skriftlig tilladelse fra STANLEY Engineered Fastening. De foreliggende oplysninger er baseret på de data, der er kendt på tidspunktet for introduktionen af dette produkt. STANLEY Engineered Fastening fører en politik om løbende produktforbedringer, derfor kan og vil produkterne løbende blive ændret. De foreliggende oplysninger gælder for produktet, leveret af STANLEY Engineered Fastening. STANLEY Engineered Fastening kan derfor ikke stilles til ansvar for eventuelle skader, som følge af afvigelser fra de oprindelige produktspecifikationer.

Alle informationer er blevet udarbejdet med største omhu. STANLEY Engineered Fastening kan ikke stilles til ansvar for eventuelle fejl i oplysningerne, eller for konsekvenserne heraf. STANLEY Engineered Fastening kan ikke stilles til ansvar for skader som følge af aktiviteter, der gennemføres af tredjemand. Arbejdsnavne, firmanavne, registrerede varemærker osv., der anvendes af STANLEY Engineered Fastening, kan ikke anvendes frit i henhold til bestemmelserne vedrørende beskyttelse af varemærker.

## INDHOLD

<b>1. SIKKERHEDSINSTRUKTIONER</b> .....	<b>197</b>
1.1 GENERELLE SIKKERHEDSADVARSLER FOR ELVÆRKTØJER.....	197
1.2 MÆRKATER OG SYMBOLER.....	200
1.3 BATTERIER OG OPLADERE.....	202
<b>2. SPECIFIKATIONER</b> .....	<b>205</b>
2.1 TEKNISKE DATA.....	205
2.2 PAKKENS INDHOLD.....	206
2.3 NITTEKOMPATIBILITET.....	206
2.4 RESERVEDELSOVERSIGT (FIG. A.).....	206
2.5 VALGFRI TILBEHØR.....	207
<b>3. BRUG OG OPSÆTNING AF VÆRKTØJ</b> .....	<b>207</b>
3.1 TILSIGTET BRUG.....	207
<b>4. BRUGSANVISNING</b> .....	<b>208</b>
4.1 BATTERI.....	208
4.2 VÆRKTØJSINDSTILLINGER.....	208
4.3 OPLADERE.....	210
4.4 BATTERIPAKKER.....	212
<b>5. ANVENDELSESPROCEDURE</b> .....	<b>213</b>
5.1 KORREKT HÅNDPOSITION.....	213
5.2 LADNING AF VÆRKTØJET.....	213
5.3 HALEKÆBER.....	214
5.4 DORN.....	215
<b>6. VEDLIGEHOLDELSE AF VÆRKTØJET</b> .....	<b>216</b>
6.1 VEDLIGEHOLDELSINTERVALLER.....	216
6.2 RENGØRING.....	216
6.3 INSTRUKTIONER FOR RENGØRING AF OPLADEREN.....	216
6.4 RESERVEDELE – VÆRKTØJ.....	217
6.5 GENOPLADELIG BATTERIPAKKE.....	217
6.6 MILJØBESKYTTELSE.....	217
<b>7. EU-OVERENSSTEMMELSESEKTLÆRING</b> .....	<b>218</b>
<b>8. BESKYT DIN INVESTERING</b> .....	<b>219</b>
8.1 GARANTI FOR STANLEY ENGINEERED FASTENING ELVÆRKTØJ.....	219
8.2 REGISTRÉR DIT ELVÆRKTØJ TIL HASTIGHEDSNITTER ONLINE.....	219
<b>9. FEJLFINDINGSVEJLEDNING</b> .....	<b>220</b>



Læg mærke til følgende sikkerhedssymboler. Læs manualen grundigt igennem, og vær opmærksom på følgende sikkerhedsadvarsler og -instruktioner.

## 1. SIKKERHEDSINSTRUKTIONER

Definitionerne herunder beskriver alvoren for hvert enkelt signalord. Læs brugsvejledningen grundigt igennem, og vær opmærksom på disse symboler.



**FARE:** Angiver alvorlig skade eller i værste fald døden, hvis de respektive sikkerhedsinstruktioner ikke overholdes.



**ADVARSEL:** Dødsfald eller alvorlig personskade kan ske, hvis de respektive sikkerhedsinstruktioner ikke overholdes.



**PAS PÅ:** Mindre skade og mindre materiel skade vil ske, hvis de respektive sikkerhedsinstruktioner ikke overholdes.



(Bruges uden ord) Indikerer en sikkerhedsrelateret meddelelse.

**BEMÆRK:** Angiver en handling, der ikke er forbundet med personskade, men som kan resultere i produktskade.



Angiver fare for elektrisk stød



Angiver risiko for brand

Forkert anvendelse eller vedligeholdelse af værktøjet, kan medføre alvorlige kvæstelser eller materielle skader. Læs og forstå derfor alle advarsler og symboler i brugsanvisningerne før værktøjet anvendes. Ved brug af luftværktøj skal alle grundlæggende sikkerhedsregler altid overholdes for at reducere risikoen for kvæstelser.

Træk stikket ud af stikkontakten og/eller batterienheden fra det elektriske værktøj, før det elektriske værktøj justeres, dets tilbehør udskiftes, eller det stilles til opbevaring. Sådanne forebyggende sikkerhedsforanstaltninger mindsker risikoen for, at værktøjet startes utilsigtet.

- *STANLEY Engineered Fastening hastighedsnitter må ikke anvendes til andre formål end de tilsigtede formål.*
- *Brug kun reservedele, blindnitter og tilbehør anbefalet af producenten*
- *Brug kun elektrisk værktøj med de batteripakker, der er beregnet til hver enkelt type*

### 1.1 GENERELLE SIKKERHEDSADVARSLER FOR ELVÆRKTØJER



**ADVARSEL!** Læs alle sikkerhedsadvarsler, instruktioner, illustrationer og specifikationer leveret med dette elværktøj. Manglende overholdelse af advarsler og anvisninger kan medføre elektrisk stød, brand og/eller alvorlige kvæstelser.

#### GEM ALLE ADVARSLER OG ANVISNINGER TIL SENERE BRUG

Termen "elektrisk værktøj" i advarslerne henviser til dit elektriske værktøj, hvad enten det er tilsluttet strømnettet (ledning) eller er batteridrevet (uden ledning).

##### 1.1.1 SIKKERHED I ARBEJDSOMRÅDET

- a) **Sørg for, at arbejdsområdet er rent og godt oplyst.** Rodede eller mørke områder giver anledning til ulykker.
- b) **UNDLAD at benytte elektrisk værktøj i en eksplosionsfarlig atmosfære, som f.eks. ved tilstedeværelsen af brændbare væsker, gasser eller støv.** Elværktøj danner gnister, der kan antænde støv eller dampe.

- 
- c) **Hold børn og omkringstående på afstand, når der anvendes elektrisk værktøj.** *Distractioner kan medføre, at du mister kontrollen.*

#### 1.1.2 ELEKTRISK SIKKERHED

- a) **Stik på elektrisk værktøj skal passe til stikkontakten.** *Stikket må aldrig modificeres på nogen måde. Undlad at bruge adapterstik sammen med jordforbundet elektrisk værktøj. Umodificerede stik og dertil passende stikkontakter reducerer risikoen for elektrisk stød.*
- b) **Undgå kropskontakt med jordforbundne overflader, såsom rør, radiatorer, komfurer og køleskabe.** *Der er øget risiko for elektrisk stød, hvis din krop er jordforbundet.*
- c) **Undlad at udsætte elektrisk værktøj for regn eller våde forhold.** *Hvis der trænger vand ind i et elektrisk værktøj, øges risikoen for elektrisk stød.*
- d) **Undlad at udsætte ledningen for overlast.** *Brug aldrig ledningen til at bære, trække værktøjet eller trække det ud af stikkontakten. Hold ledningen borte fra varme, olie, skarpe kanter og bevægelige dele. Beskadigede eller sammenfiltrede ledninger øger risikoen for elektrisk stød.*
- e) **Når elektrisk værktøj benyttes udendørs, skal der anvendes en forlængerledning, som er egnet til udendørs brug.** *Brug af en ledning, der er egnet til udendørs brug, reducerer risikoen for elektrisk stød.*
- f) **Hvis det ikke kan undgås at betjene et elektrisk værktøj i et fugtigt område, bør du benytte en strømforsyning, der er beskyttet af en jordfejlsafbryder (HFI-relæ).** *Ved at benytte en jordfejlsafbryder reduceres risikoen for elektrisk stød.*

#### 1.1.3 PERSONLIG SIKKERHED

- a) **Vær opmærksom, pas på hvad du foretager dig, og brug sund fornuft, når du benytter et elektrisk værktøj.** *Betjen ikke værktøjet, hvis du er træt, påvirket af narkotika, alkohol eller medicin. Et øjeblik uopmærksomhed under anvendelse af et elektrisk værktøj kan forårsage alvorlig personskade.*
- b) **Brug personligt sikkerhedsudstyr.** *Anvend altid øjenbeskyttelse. Sikkerhedsudstyr, såsom støvmaske, skridsikre sikkerhedssko, sikkerhedshjelm eller høreværn, brugt når omstændighederne foreskriver det, reducerer omfanget af personskade.*
- c) **Undgå utilsigtet start.** *Sørg for, at der er slukket for kontakten, inden værktøjet tilsluttes en strømkilde og/eller batterienhed, samles op eller bæres. Når elektrisk værktøj bæres med fingeren på kontakten eller tilsluttes, når kontakten er tændt, giver det anledning til ulykker.*
- d) **Fjern eventuelle justerings- eller skruenøgler, før det elektriske værktøj startes.** *En skruenøgle eller anden nøgle, der bliver siddende på en roterende del af elektrisk værktøj, kan give anledning til personskade.*
- e) **Undlad at række for langt.** *Hold hele tiden en god fodstilling og balance. Dette giver bedre kontrol af det elektriske værktøj, når uventede situationer opstår.*
- f) **Bær hensigtsmæssig påklædning.** *Undgå løst tøj og smykker. Hold hår og tøj væk fra bevægelige dele. Løstsiddende tøj, smykker eller langt hår kan blive fanget i bevægelige dele.*
- g) **Hvis der anvendes støvudsugnings- eller støvopsamlingsudstyr, skal dette tilsluttes og anvendes rigtigt.** *Anvendelse af støvopsamlingsudstyr kan begrænse farer forårsaget af støv.*
- h) **Lad ikke kendskab opnået gennem hyppig brug af værktøjer lade dig blive tilbagelænet og ignorere principper for værktøjsikkerhed.** *En skødesløs handling kan forårsage alvorlig personskade inden for en brøkdel af et sekund.*

#### 1.1.4 ANVENDELSE OG VEDLIGEHOLDELSE AF ELEKTRISK VÆRKTØJ

- a) **Undlad at bruge magt over for det elektriske værktøj.** *Brug det værktøj, der er bedst egnet til det arbejde, der skal udføres. Det korrekte værktøj vil klare opgaven bedre og mere sikkert med den ydelse, som det er beregnet til.*
- b) **UNDLAD at benytte elektrisk værktøj, hvis kontakten ikke tænder og slukker for det.** *Alt elektrisk værktøj, der ikke kan kontrolleres med kontakten, er farligt og skal repareres.*
- c) **Træk stikket ud af stikkontakten og/eller fjern batterienheden fra det elektriske værktøj, hvis det kan tages ud, før det elektriske værktøj justeres, dets tilbehør udskiftes, eller det stilles**

---

til opbevaring. Sådanne forebyggende sikkerhedsforanstaltninger mindsker risikoen for, at værktøjet startes utilsigtet.

- d) Opbevar elektrisk værktøj uden for rækkevidde af børn, og tillad ikke personer, som ikke er bekendt med dette elektriske værktøj eller disse instruktioner, at betjene værktøjet. Elektrisk værktøj er farligt i hænderne på personer, som ikke er instrueret i brugen deraf.
- e) Vedligehold elværktøj og tilbehør. Undersøg om bevægelige dele sidder skævt, binder eller er gået itu såvel som andre forhold, der kan påvirke betjeningen af værktøjet. Hvis det elektriske værktøj er beskadiget, skal det repareres før brug. Mange ulykker er forårsaget af dårligt vedligeholdt værktøj.
- f) Hold skæreværktøj skarpe og rene. Ordentligt vedligeholdt skæreværktøj med skarpe skærekanter har mindre tilbøjelighed til at binde og er lettere at styre.
- g) Brug elektrisk værktøj, tilbehør, bor, osv. i overensstemmelse med disse instruktioner, idet der tages hensyn til arbejdsforholdene og den opgave, som skal udføres. Brug af elektrisk værktøj til andre opgaver end dem, det er beregnet til, kan resultere i en farlig situation.
- h) Hold håndtag og gribeflader tørre og rene for olie og snavs. Glatte håndtag og gribeflader giver ikke mulighed for sikker håndtering og kontrol af værktøjet i uventede situationer

#### 1.1.5 ANVENDELSE OG VEDLIGEHOLDELSE AF BATTERIVÆRKTØJET

- a) Må kun genoplades med den oplader, som er angivet af fabrikanten. En oplader, der er beregnet til en bestemt type batteripakke, kan udgøre en brandrisiko, hvis den bruges med en anden type batteripakke.
- b) Brug kun elektrisk værktøj med de batteripakker, der er beregnet til hver enkelt type. Brug af andre batteripakker kan skabe risiko for personskade og brand.
- c) Når en batteripakke ikke er i brug, skal den holdes borte fra andre metalgenstande, såsom papirclips, mønter, nøgler, søm, skruer og andre små metalgenstande, der kan danne forbindelse mellem to elektriske kontaktflader. Kortslutninger mellem batterikontakter kan forårsage forbrænding eller brand.
- d) Hvis en batteripakke udsættes for overlast, kan der sive væske ud. Undgå kontakt. Hvis væsken berøres ved et tilfælde, skal der skylles med masser af vand. Hvis der kommer væske i øjnene, skal der desuden søges lægehjælp. Batterivæske kan forårsage irritation eller forbrænding.
- e) Brug ikke en batteripakke eller et værktøj, der er beskadiget eller modificeret. Beskadigede eller modificerede batterier kan udvise uforudsigelig adfærd og resultere i brand, eksplosion eller risiko for skader.
- f) Udsæt ikke en batteripakke eller et værktøj for ild eller meget varme temperaturer. Udsættelse for ild eller temperaturer over 130 °C kan medføre en eksplosion.
- g) Følg alle opladningsinstruktioner, og oplad ikke batteripakken eller værktøjet uden for det temperaturområde, der er angivet i instruktionerne. Når den oplades forkert eller ved temperaturer uden for det angivne område, kan det beskadige batteriet og øge risikoen for brand.

#### 1.1.6 SERVICE

- a) Elektrisk værktøj skal serviceres af en kvalificeret servicetekniker, som udelukkende benytter identiske reservedele. Derved sikres det, at værktøjets driftssikkerhed opretholdes.
- b) Udfør aldrig service på beskadigede batteripakker. Service af batteripakker bør kun udføres af producenten eller autoriserede serviceudbydere.

#### 1.1.7 YDERLIGERE SIKKERHEDSANVISNINGER



**ADVARSEL: Værktøjet må ALDRIG modificeres på nogen måde.** Enhver modifikation af værktøjet vil ugyldiggøre alle garantier. Modifikation kan udgøre en risiko for ejendomsskade og/eller alvorlig personskade hos brugeren.



**ADVARSEL:** Bær **ALTID** sikkerhedsbriller. Almindelige briller er IKKE sikkerhedsbriller. Brug også ansigts- eller støvmaske, hvis installationen er støvet. **BÆR ALTID CERTIFICERET SIKKERHEDSUDSTYR:**

- Beskyttelsesbriller
- Høreværn
- Åndedrætsværn



**ADVARSEL:** Bær altid korrekt personligt høreværn under brug. Under visse forhold og varighed af brug kan støj fra dette produkt bidrage til høretab.



**PAS PÅ:** Placér værktøjet på siden på et fast underlag, hvor det ikke medfører fare for at vælte eller falde, når det ikke er i brug. Visse værktøjer med store batteripakker kan stå oprejst på batteripakken, men kan være lette at vælte. Visse værktøjer med store batteripakker kan stå oprejst på batteripakken, men kan være lette at vælte.

- STANLEY Engineered Fastening NeoBolt®-fastgørelseselementer må ikke anvendes til andre formål end de tilsigtede formål.
- Brug kun reservedele, fastgørelseselementer og tilbehør anbefalet af STANLEY Engineered Fastening.
- Misbrug **IKKE** værktøjet, ved at tabe det eller anvende det som hammer.
- Hold altid værktøjshåndtaget rent for olie og snavs.
- Lad aldrig driftsværktøjet være uden opsyn, og afbryd batteriet, når værktøjet ikke er i brug.
- Hold hænderne væk fra udløseren, inden værktøjet tilsluttes en strømkilde og/eller batterienhed, samles op eller bæres.
- Ret **IKKE** værktøjet mod andre personer, når det anvendes.
- Værktøjet må **IKKE** betjenes, hvis næsehuset er afmonteret.
- Undgå at der kommer snavs og fremmedlegemer i værktøjets udluftningsåbninger, da dette vil medføre funktionsfejl på værktøjet.

## 1.2 MÆRKATER OG SYMBOLER

### MÆRKNING PÅ VÆRKTØJET

**PLACERING AF SERIENUMMER:** Serienummeret er placeret på værktøjets fod (fig m). Serienummeret kan kun ses, når batteriet (g) er fjernet fra værktøjet.

**PLACERING AF DATAKODEN:** Datokoden (n), som også indeholder produktionsåret, er trykt på serienummerets mærke: **MM2020xxx**

### MÆRKATER PÅ VÆRKTØJ, OPLADER OG BATTERIPAKKE

Ud over piktogrammerne, der anvendes i denne vejledning, findes følgende piktogrammer muligvis på mærkaterne på værktøjet, opladeren og batteripakken.



Læs al dokumentation



Læs al dokumentation



Bær beskyttelsesbriller



Bær åndedrætsværn



Bær høreværn



Beskadigede batteripakker må ikke oplades



Må ikke udsættes for vand.















Defekte ledninger skal udskiftes omgående



Oplad kun mellem 4 °C og 40 °C.



Tag hensyn til miljøet ved bortskaffelse af batteripakken.

	Batteriopladning.		Batteripakken må ikke forbrændes.
	Batteri opladet.		Oplader Li-Ion batteripakker.
	Varm/kold pakkeforsinkelse.		Se tekniske data for opladningstid.
	Problem med batteri eller oplader.		Kun til indendørs brug.
	Problem strømledning		Symbol for risiko for elektrisk stød
	Undersøg ikke med strømførende genstande		Oplad kun DEWALT-batteripakker med særlige DEWALT-opladere. Hvis der oplades andre batteripakker end de egnede DEWALT-batterier med en DEWALT-oplader, er det muligt, at de brister, eller der opstår andre farlige situationer.
	Synlig stråling. Undlad at stirre på lyset.		

### 1.3 BATTERIER OG OPLADERE

Batteripakken er ikke fuldt opladet, når du køber det. Før du bruger batteripakken og opladeren, læs sikkerhedsinstruktionerne nedenfor og følg derefter de angivne procedurer. Sørg for at oplyse katalognummer og spænding ved bestilling af nye batteripakker.

Dit værktøj anvender en DEWALT-oplader. Læs alle sikkerhedsanvisninger, inden du anvender din oplader. Se diagrammet i slutningen af denne vejledning for kompatibilitet med opladere og batteripakker.

#### LÆS ALLE SIKKERHEDSANVISNINGER

##### 1.3.1 VIGTIG SIKKERHEDSVEJLEDNING FOR ALLE BATTERIPAKKER



**ADVARSEL:** Læs alle sikkerhedsadvarsler og -anvisninger for batteripakken, opladeren og elværktøjet. Manglende overholdelse af advarsler og anvisninger kan medføre elektrisk stød, brand og/eller alvorlige kvæstelser.

- Batteriet må ikke oplades eller anvendes i en eksplosionsfarlig atmosfære, som f.eks. ved tilstedeværelsen af brændbare væsker, gasser eller støv. *Isætning eller udtagning af batteriet fra opladeren kan antænde støv eller dampe.*
- Tving **ALDRIG** batteripakken ind i opladeren. Foretag ikke nogen ændringer på batteripakken, så den kan passe ind i en ikke kompatibel oplader, da batteripakken kan bryde, hvilket kan medføre alvorlige kvæstelser. *Se diagrammet i slutningen af denne vejledning for kompatibilitet med batterier og opladere.*
- Oplad kun batteripakker i DEWALT-opladere.
- **Sprøjt IKKE på dnt eller nedsænk den i vand eller andre væsker.**
- Opbevar eller brug ikke værktøjet og batteripakken på steder, hvor temperaturen kan nå op på eller overstige 40 °C (104 °F) (som f.eks. uden for skure eller i metalbygninger om sommeren). *For bedste levetid opbevar batteripakker på et køligt og tørt sted.*
- **BEMÆRK:** Oplad ikke batteripakkerne i et værktøj, mens udløserkontakten er slået til. *Tape aldrig udløserkontakten fast i positionen ON (tændt).*
- Batteripakken må **IKKE** forbrændes, selv hvis den er alvorligt beskadiget eller slidt op. Batteripakken kan eksplodere i åben ild. Der dannes giftige dampe og stoffer ved forbrænding af lithium-ion-batteripakker.



- Hvis batteriets indhold kommer i kontakt med huden, skal området omgående vaskes med mild sæbe og vand. Hvis batterivæske kommer i øjnene, skal du lade vand løbe over det åbne øje i 15 minutter, eller indtil irriterationen ophører. Hvis det er nødvendigt at søge lægehjælp, består batterielektrolytten af en blanding af flydende organiske karbonater og lithiumsalte.
- Indholdet af åbne battericeller kan forårsage luftvejsirritation. Sørg for frisk luft. Søg lægehjælp, hvis symptomerne vedvarer.



**ADVARSEL:** Fare for forbrændinger. Batterivæske kan være brændbar, hvis den udsættes for gnister eller åben ild.



**ADVARSEL:** Fare for brand. Forsøg aldrig at åbne batteripakken. Hvis batteripakken er revnet eller beskadiget, indsæt den ikke i opladeren. Undgå at mase, tabe eller beskadige batteripakken. Anvend ikke en batteripakke eller oplader, der har fået et hårdt slag, er blevet tabt, kørt over eller blevet beskadiget på anden vis (f.eks. stukket med en nål, slået med en hammer, trådt på). Beskadigede batteripakker skal returneres til forhandleren for genanvendelse.

### 1.3.2 TRANSPORT



**ADVARSEL:** Fare for brand. Transport af batterier kan muligvis forårsage brand, hvis batteripolerne utilsigtet kommer i kontakt med ledende materialer. Kontrollér, at batteripolerne er beskyttede og ikke kommer i kontakt med materialer, som ville kunne forårsage kortslutninger under transport af batterier.

DEWALT-batterier overholder alle gældende bestemmelser for forsendelse i henhold til industrielle og retslige standarder, der omfatter FN's anbefalinger for transport af farligt gods; reglerne for transport af farligt gods fra Den Internationale Luftfartssammenslutning (IATA), den internationale søfartskodeks for transport af farligt gods (IMDG) og den europæiske konvention om international transport af farligt gods ad vej (ADR). Lithium-ion-celler og batterier er testet i henhold til afsnit 38.3 i FN's anbefalinger for transport af farligt gods, Håndbog for Prøvninger og Kriterier. I de fleste tilfælde er forsendelsen af en DEWALT-batteripakke undtaget fra at være klassificeret som et fuldt reguleret farligt materiale i klasse 9. Generelt er det kun forsendelser, der indeholder et lithium-ion-batteri med en energiklassificering på over 100 watt-timer (Wh), der skal sendes som fuldt reguleret klasse 9. På alle lithium-ion-batterier er watt-timeklassificeringen markeret på pakken. På grund af reguleringskompleksiteter anbefaler DEWALT desuden ikke luftforsendelse af lithium-ion-batteripakker alene uanset watt-timeklassificering. Forsendelser af værktøjer med batterier (kombinationssæt) kan luftforsendes som undtaget, hvis batteripakkens watt-timeklassificering ikke er højere end 100 Whr. Uanset om en forsendelse betragtes som undtaget eller fuldt reguleret, er det afsenderens ansvar at undersøge de seneste regler for emballering, etikettering/mærkning og dokumentationskrav. Oplysningerne i dette afsnit i vejledningen leveres i god tro og antages at være nøjagtige på det tidspunkt, hvor dokumentet blev udarbejdet. Det gives dog ingen garanti, hverken udtrykkelig eller implicit. Det er køberens ansvar at sikre, at hans/hendes aktiviteter er i overensstemmelse med de gældende regler.

### FORSENDELSE AF DEWALT FLEXVOLT™-BATTERIET

DEWALT FLEXVOLT™-batteriet har to tilstande: **Brug** og **forsendelse**.

**Brugstilstand:** Når FLEXVOLT™-batteriet står alene eller sidder i et DEWALT 20V Max\*-produkt, vil det fungere som et 20V Max\*-batteri. Når FLEXVOLT™-batteriet sidder i et 60V Max\*- eller et 120V Max\* (to 60V Max\*-batterier) produkt, fungerer det som et 60V Max\*-batteri.

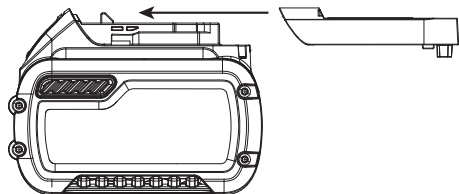

**Forsendelsestilstand:** Når hættten sidder på FLEXVOLT™-batteriet, er batteriet i forsendelsestilstand. Strengt af celler bliver elektronisk afbrudt i pakken, hvilket resulterer i tre batterier med en lavere watt-time (Wh)-mærkning sammenlignet med ét batteri med en højere watt-time-mærkning. Denne øgede mængde af tre batterier med den lavere watt-time-mærkning kan undtage pakken fra visse forsendelsesbestemmelser, der pålægges de højere watt-time-batterier.

Batterimærket indikerer de to watt-time-mærkninger (se eksempel). Afhængigt af hvordan batteriet sendes, skal den passende watt-time-mærkning anvendes til at afgøre de passende forsendelseskrav. Hvis forsendeshætten anvendes, vil pakken blive anset for at have 3 batterier ved watt-time-mærkningen, der er indikeret til "forsendelse". Hvis den sendes uden hætten eller i værktøjet, vil pakken blive anset for at have et batteri ved watt-time-mærkningen indikeret ved siden af "Brug".

Eksempler på brugs- og forsendelsesmærkning

- BRUG: 120 Wh Forsendelse: 3 x 40 Wh -

For eksempel kan Forsendelse Wh-mærkningen indikere 3 x 40 Wh, hvilket betyder 3 batterier på hver 40 watt-timer. Brug Wh-mærkningen kan indikere 120 Wh (1 batteri implicit).

### 1.3.3 VIGTIG SIKKERHEDSVEJLEDNING FOR ALLE BATTERIOPLADERE

- Forsøg IKKE at oplade batteripakken med andre opladere end dem, der er omtalt i denne vejledning. *Opladeren og batteripakken er specielt designet til at arbejde sammen.*
- **Disse opladere er ikke beregnet til anden brug end opladning af DEWALT genopladelige batterier. Al anden brug kan medføre risiko for brand eller livsfarlige elektriske stød.**
- **Udsæt ikke opladeren for regn eller sne.**
- **Træk i stikket i stedet for ledningen, når opladeren frakobles. Dette vil reducere risikoen for beskadigelse af elstikket og ledningen.**
- **Sørg for at ledningen er placeret, så den ikke bliver trådt på, snublet over eller på anden måde bliver genstand for skader eller belastning.**
- **Anvend kun en forlængerledning, når det er absolut nødvendigt. Anvendelse af en ukorrekt forlængerledning kan resultere i risiko for brand eller elektrisk stød som kan være livsfarlige.**
- **Når en oplader benyttes udendørs, find altid et tørt sted og brug en passende forlængerledning til udendørs brug. Brug af en ledning, der er egnet til udendørs brug, reducerer risikoen for elektrisk stød.**

Minimum mål for ledningssæt					
Volt		Samlet længde af ledning i fod (meter)			
120 V		25 (7,6)	50 (15,2)	100 (30,5)	150 (45,7)
240 V		50 (15,2)	100 (30,5)	200 (61,0)	300 (91,4)
Ampere-mærkning		American Wire Gauge			
Mere end	Ikke mere end				
0	6	18	16	16	14
6	10	18	16	14	12
10	12	16	16	14	12
12	16	14	12	Anbefales ikke	

- **En forlængerledning skal have en passende ledningsstørrelse (AWG eller American Wire Gauge) til sikkerhed. Jo mindre ledningens målnummer er, des større kapacitet har kablet. Dvs. 16 mål har en større kapacitet end 18 mål. En for lille ledning vil give et fald i ledningsspænding, hvilket resulterer i tabt strøm og overophedning. Når der bruges mere end én forlængerledning til at udgøre den samlede længde, skal du være sikker på, at hver enkelt forlængelse indeholder den minimale ledningsstørrelse. Den følgende tabel viser den korrekte størrelse til brug, afhængigt af ledningslængden og navneskiltets ampere-mærkning. Hvis du er i tvivl, bør du bruge det næste tungere mål. Jo lavere målnummeret er, des tungere er ledningen.**
- **Placér ikke genstande ovenpå opladeren eller anbring ikke opladeren på en blød overflade, som kan blokere udluftningsåbningerne og resultere i indvendig overophedning. Opladeren må ikke placeres tæt på varmekilder. Opladeren udluftes via åbninger, som befinder sig øverst og i bunden af huset.**

- **Brug ikke opladeren, hvis ledningen eller stikket er beskadiget.**
- **Brug ikke opladeren, hvis den har fået et hårdt slag er blevet tabt eller blevet beskadiget på anden vis.** *Tag den med til et autoriseret værksted.*
- **Adskil ikke opladeren, tag den med til et autoriseret værksted, når service eller reparation er påkrævet.** *Ukorrekt genmontering kan medføre risiko for elektrisk stød med dødelig udgang eller brand.*
- Tag stikket til opladeren ud af kontakten før forsøg på nogen form for rengøring. Dette vil reducere risikoen for elektrisk stød. *Fjernelse af batteripakken vil ikke reducere denne risiko.*
- Forsøg **ALDRIG** at tilslutte to opladere til hinanden.
- **Opladeren er designet til at køre på standard 220-240 V husholdningsstrøm. Den må på ingen måde tilsluttes en anden spændingskilde.** *Dette gælder ikke for opladere til køretøjer.*



**ADVARSEL:** Risiko for elektrisk stød. Lad ikke nogen flydende væsker komme ind i opladeren. Det kan resultere i et elektrisk stød.



**ADVARSEL:** Fare for forbrændinger. Nedsænk ikke batteripakken i væske, og lad ingen væske trænge ind i batteripakken. Forsøg aldrig at åbne batteripakken. Hvis plastikdækslet på batteripakken knækker eller revner, returnér det til det nærmeste autoriserede servicecenter.



**PAS PÅ:** Fare for forbrændinger. For at reducere risikoen for kvæstelser, oplad kun DEWALT genopladelige batteripakker. Andre batterityper kan blive overophedet og kan eksplodere og medføre person- og produktskader.

**BEMÆRK:** *Under særlige forhold, når opladeren er tilsluttet til strømforsyningen, kan den blive kortsluttet pga. fremmedlegemer. Fremmedlegemer med ledeevne så som ståluld, aluminiumsfolie eller anden ophobning af metalliske partikler m.m. skal holdes på afstand af opladeren. Tag altid stikket til opladeren ud fra kontakten, når der ikke er indsat et batteri i opladeren. Tag stikket til opladeren ud før forsøg på at rengøre den.*

## 2. SPECIFIKATIONER

### 2.1 TEKNISKE DATA

#### 2.1.1 VÆRKTØJSSPECIFIKATION

Spænding	$V_{DC}$	18 nom./20 maks.
Type		1
Batteritype		Li-Ion
Vægt (uden batteripakke)	Kg [Lbs]	2,5 [5.51]
<b>Samlet værdi for støj og vibration (triaxvektorsum)</b>		
<b>Bestemt i henhold til EN 62841-1 og EN62841-2-2:</b>		
$L_{pA}$ lydtrykniveau	dB(A)	80,0
$K_{pA}$ lydtrykafvigelse	dB(A)	3,0
$L_{wA}$ lydeffektniveau	dB(A)	91,0
$K_{wA}$ lydeffektafvigelse	dB(A)	3,0
Ah vibrationsniveau	$m/s^2$	0,5 (< 2,5)
K vibrationsafvigelse	$m/s^2$	1,5

Bemærk: For EN rundes lydmissioner af til de nærmeste 0,5 dBA

### 2.1.2 BATTERI- OG OPLADERSPECIFIKATION

Batteripakke*		NA	XJ
Batteritype		Li-Ion	Li-Ion
Spænding	V <sub>DC</sub>	18 nom./20 maks.	18
Kapacitet	Ah	2,0/4,0	2,0/4,0
Vægt	Kg [Lbs]	0,40/0,61 [0,88/1,35]	0,40/0,61 [0,88/1,35]
Ladetid	min	30/60	30/60
Oplader**		NA	QW/GB
Batteritype		Li-Ion	Li-Ion
Batteritype netspænding	V <sub>AC</sub>	120	230
Indgangsfrekvens	Hz	60	50
Vægt	kg	0,50	0,50

\* Hastighedsværktøjer er kompatible med DEWALT batterier 18 V nom./20 V maks. Li-Ion slide-batterier

\*\* Ladetid er baseret på DCB115 DEWALT ladeenhed.

### 2.1.3 SKØNNET ANTAL FASTGØRELSESELEMENTER PR. OPLADNING

Nom. Fastgørelseelement dia. Mm [in]	Batteri 2,0 Ah	Batteri 4,0 Ah
4,8 mm [3/16"] stål NeoSpeed®	800	1600

*Bemærk: \* Disse angivne værdier er kun vejledende og anslåede værdier baseret på et fuldt opladet batteri. Resultaterne kan variere afhængigt af fastgørelseelementmateriale og -belægning, værktøjets/batteriets tilstand og arbejdsomgivelse.*

### 2.2 PAKKEN INDHOLD

Denne pakke indeholder:

1 installationsværktøj uden kabel	1 oplader	2 2Ah Lithium Ion batteripakke**
1 kit-boks	1 brugsvejledning	

\* Sæt med placeringsudstyr fås separat:

\*\* Kvantiteten og typen af Li-Ion batteripakker er afhængig af modelnummer og landet, hvor værktøjet er blevet solgt. Kontakt din lokale forhandler mhp. oplysninger og muligheder.

### 2.3 NITTEKOMPATIBILITET

NITTENAVERN	NITTESTØRRELSE										M2,5 4-40 UNC	M3 6-32 UNC
	3/32"	1/8	5/32	3/16	¼"	2,5mm 2,8mm	3mm	3,5mm	4mm	6mm		
CHOBERT®		•	•	•	•							
GROVIT®	•	•	•	•								
AVLUG® *	•	•										
BRIV®	•	•	•	•						•		
RIVSCREW®						•	•	•	•			
AVTRONIC®						•						
AVSERT®											•	•
NEOSPEED®		•	•	•								

\*1/16 Avlug® ikke velegnet

## 2.4 RESERVEDELSEOVERSIGT (FIG. A.)

Ballon:	
a Udløser	f Løb
b Funktionsvælger	g Batteripakke
c Vælgermærkat	h Batteriets udløsningsknap
d Patronlås	i Hovedhåndtag
e Arbejdsllys	j Patrobdæksel



**ADVARSEL:** Modificér aldrig elektrisk værktøj eller nogen dele deraf. Det kan medføre materiale- eller personskaade.

## 2.5 VALGFRIT TILBEHØR



**ADVARSEL:** Da andet tilbehør end det, som stilles til rådighed af STANLEY Engineered Fastening®, ikke er afprøvet med dette produkt, kan det være farligt at bruge sådant tilbehør med dette værktøj. For at mindske risikoen for personskaade må dette produkt kun anvendes med tilbehør, som anbefales af STANLEY Engineered Fastening®. Kontakt forhandleren for yderligere oplysninger om korrekt tilbehør.



**ADVARSEL:** For at mindske risikoen for alvorlige kvæstelser, skal du frakoble batteriet, før du foretager justeringer eller fjerner/monterer udstyr eller tilbehør.

**STANLEY Engineered Fastenings politik er fortsat produktudvikling og løbende forbedring og vi reserverer retten til at ændre specifikationen af ethvert produkt uden forudgående varsel.**

## 3. BRUG OG OPSÆTNING AF VÆRKTØJ

### 3.1 TILSIGTET BRUG

Værktøjet til placering af hastighedsnitter er KUN konstrueret til montering af STANLEY Engineered Fastening hastighedsnitter. Denne værktøj er et professionelt elværktøj.



**LÆS ALLE SIKKERHEDSADVARSLER OG -ANVISNINGER INDEN VÆRKTØJET ANVENDES.**



**ADVARSEL:** Modificér aldrig elektrisk værktøj eller nogen dele deraf. Det kan medføre materiale- eller personskaade.

**Må ikke** anvendes under våde forhold eller i nærheden af brændbare væsker eller gasser.

**Lad ikke** børn komme i kontakt med værktøjet. Overvågning er påkrævet, når uerfarne brugere anvender dette værktøj.

- **Små børn og svagelige.** Dette apparat er ikke beregnet til at blive brugt af små børn eller svagelige uden tilsyn.
- Dette produkt er ikke beregnet til anvendelse af personer (inklusive børn) med nedsatte fysiske, sensoriske eller mentale handicaps eller med mangel på erfaringer eller viden, medmindre de er under overvågning af en person, der er ansvarlig for deres sikkerhed. Børn må aldrig efterlades alene med produktet.

### ELEKTRISK SIKKERHED

Den elektriske motor er kun konstrueret til én spænding. Kontrollér altid, at batteripakken svarer til spændingen på mærkepladen. Kontrollér også, at spændingen på din oplader svarer til dit strømnet.



Din DEWALT-oplader er dobbeltisoleret i overensstemmelse med EN60335. Derfor kræves der ingen jordledning.

### Brug af en forlængerledning

Forlængerledninger bør ikke anvendes, medmindre det er strengt nødvendigt. Brug en godkendt forlængerledning, som er egnet til din opladers indgangsstrøm (se Tekniske data). Den mindste lederstørrelse er 1 mm<sup>2</sup>; den maksimale længde er 30 m.

Når der anvendes kabelvinde, skal kablet altid vikles helt af.

### Før brug

- Vælg det relevante forstykke og monter det
- Kontrollér om batteriet er fuldt opladet
- Anbring batteripakken i værktøjet
- Træk hurtigt i og slip udløseren for at anbringe værktøjet i udgangspositionen.

## 4. BRUGSANVISNING



Bær **ALTDIG** godkendt høreværn og beskyttelsesbriller, når installationsudstyret anvendes



**ADVARSEL:** Tag altid batteripakken ud før værktøjet justeres.

### 4.1 BATTERI

#### 4.1.1 SÅDAN ISÆTTES BATTERIPAKKEN I VÆRKTØJETS HÅNDDAG (FIG. F)

- Ret batteripakken (g) ind efter rillerne inde i værktøjets håndtag.
- Skub den ind i håndtaget, indtil batteripakken sidder godt fast i værktøjet og kontrollér, at du hører låsen klikke på plads

#### 4.1.2 SÅDAN FJERNES BATTERIPAKKEN FRA VÆRKTØJET (FIG. F)

- Tryk på udløserknappen (h) og træk batteripakken godt ud af værktøjets håndtag.
- Indsæt batteriet i opladeren, som beskrevet i fig. G.

### 4.2 VÆRKTØJSINDSTILLINGER

#### 4.2.1 FUNKTIONSVALG (FIG. B-D)

Dit værktøj har en funktionsvælger til at vælge den ønskede betjening. Drej let med hånden for at vælge den ønskede funktion.

Fig B. – Placeringsfunktion

- Brug kun denne funktion, når ladet dorn, markør og korrekte næsekæber er monteret på værktøjet.
- Halekæber kan ikke fjernes i denne funktion, med mindre dornen fjernes

Fig C. – Låst funktion

- Specifikt designet til sikkerhedsformål. Værktøjet betjenes ikke, hvis udløseren trækkes.
- Brug denne funktion, når værktøjet transporteres, eller det ikke er i brug.

Fig. D. – Genladningsfunktion

- Gør det muligt for brugeren at fjerne og genplacere dornen
- Udløseradfærden for denne funktion varierer fra placeringsfunktionen

#### 4.2.2 UDLØSER

Fig. A - Udløseren (a) har tre (3) forskellige funktioner.

Funktion	
<b>Placering</b>	<b>Første mulighed:</b> Hold udløseren nede under cyklussens varighed. Udløseren har en fejlsikringsanordning for at forhindre over-slagføring af værktøjet, hvilket vil sige, at det vender automatisk tilbage til udgangspositionen, efter der opnås fuldt slag <b>Anden mulighed:</b> Hold udløseren nede, og slip den, så snart nitten er placeret. Værktøjet vender automatisk tilbage til udgangspositionen.
<b>Låst</b>	Værktøjet betjenes ikke, hvis udløseren presses. Der er en forsinkelse på 1 sekund, som forhindrer yderligere aktivering af værktøjet i denne funktion.
<b>Genlad</b>	Hold udløseren nede i >1 sek., og værktøjet bevæger sig for at tvinge kæberne op. Arbejdslyset blinker én gang i sekundet i op til to minutter. For at stille værktøjet tilbage til udgangen efter genladning skal du holde udløseren nede i >1 sek., og arbejdslyset holder op med at blinke.

**BEMÆRK:** Udløseren må ikke aktiveres øjeblikkeligt efter at have nået udgangspositionen. Sørg for, at arbejdslyset er slukket, inden udløseren aktiveres igen. Dette gælder for alle værktøjsfunktioner.

#### 4.2.3 MEKANISK MARKØR

Der er tre forskellige mekaniske markørtyper:

Reserveordelsnummer	
07271-01100	Bruges til standard dorn og 5/32" engangsdorn
07279-05843	Brug til 1/8" engangsdorn
07279-05845	Brug til 3/16" engangsdorne

Hvis den er monteret forkert, vil markøren ikke tillade tilførsel af nitterne.

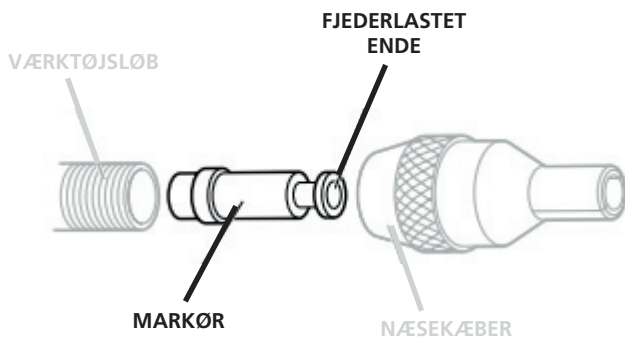

Selvom mørkeren er monteret den rigtige vej ved leveringen af værktøjet, anbefaler vi, at du kontrollerer dens retning, inden du monterer næseudstyret. Markørens fjedrende, lidt indbuede ende bør vende mod forsiden af værktøjet, som vist på illustrationen.

Når den er placeret i den rigtige retning, glider markøren nemt glide ud af løbet, når en dorn skubbes ind i dens midte og derefter trækkes tilbage.

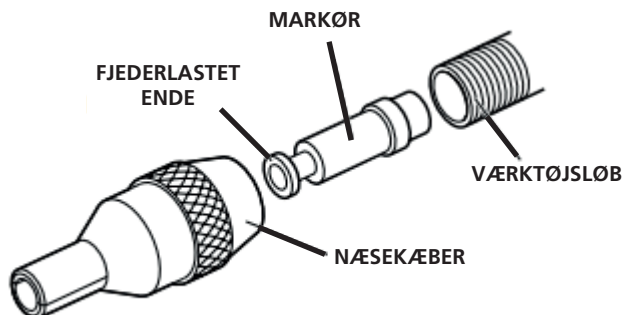

Følg disse trin for at vende markørens retning:

- Sørg for, at dornen fjernes fra værktøjet
- Brug 2 flade skruetrækkere til at løsne stifterne, der holder halekæbedækslet fast
- Løft patrondækslet (**k**) væk fra værktøjet
- Løft halekæbepatronen (**l**) væk fra værktøjet
- Brug en reservedorn med et hoved på under 3 mm, og før den gennem det lille hul på drevsamlingen, og skub den helt igennem, til dornen ikke er synlig.
- Dornens haleende kan nu ses fra forsiden af løbet (**f**). Træk helt igennem for at fjerne markøren fra løbet.

#### 4.2.4 ARBEJDSLYS

Arbejdslyset (e) kører i <0,5 sek., efter værktøjet når udgangspositionen. Dette kan ikke justeres af brugeren. Følgende lysmønstre vises for at hjælpe med fejlfindingen.

l = 0,5 sekunders splittelse

○ = Arbejdslys tændt

Arbejdslysmønstre	
 1 sek. Halekæbepatron ikke detekteret	 1 sek. Funktionsvalg ikke defineret (Mønster gentaget to gange)
 1 sek. Halekæber åbne (2 minutters timer startet)	 5 sek. Batteri lavt
 1 sek. I låst funktion (Mønster gentaget to gange)	 1 sek. Batteri kritisk lavt



**ADVARSEL:** Mens du bruger arbejdslyset, skal du ikke kigge på lyset eller placere værktøjet i en position, som kan få nogen til at kigge ind i lyset. Der kan opstå alvorlige øjenskader.

#### 4.3 OPLADERE

Dit værktøj anvender en DEWALT-oplader. Læs alle sikkerhedsanvisninger, inden du anvender din oplader. Det er ikke nødvendigt at justere opladeren, og den er yderst enkel at betjene.

##### 4.3.1 OPLADNING AF ET BATTERI (FIG. G)

- Tilslut opladeren i en passende stikkontakt, før batteripakken indsættes. (Se specifikationerne for opladeren i afsnit 2)



- Indsæt batteripakken (**g**) i opladeren og kontrollér (gg), at pakken sidder godt fast i opladeren. Det røde (opladning) lys vil blinke hele tiden og angive, at opladningsprocessen er startet.
- Når batteriet er helt opladet, er den røde lampe konstant på ON. Batteriet er helt opladet og kan hermed anvendes eller efterlades i opladeren.
- For at fjerne batteripakken fra opladeren skal du trykke på batteriudløsningsknappen på batteripakken.









**BEMÆRK:** For at sikre maksimal ydeevne og levetid for Li-Ion batteripakkerne, skal batteripakken oplades komplet inden den første anvendelse.

#### 4.3.2 OPLADNINGSGANGE

Batterier				Opladere/opladningsgange (minutter)					
Kat #	V <sub>DC</sub>	Ah	Vægt kg	DCB107	DCB113	DCB115	DCB118	DCB132	DCB119
DCB546	18/54	6,0/2,0	1,05	270	140	90	60	90	X
DCB547	18/54	9,0/3,0	1,25	420	220	140	85	140	X
DCB181	18	1,5	0,35	70	35	22	22	22	45
DCB182	18	4,0	0,61	185	100	60	60	60	120
DCB183/B	18	2,0	0,40	90	50	30	30	30	60
DCB184/B	18	5,0	0,62	240	120	75	75	75	150
DCB185	18	1,3	0,35	60	30	22	22	22	X
DCB187	18	3,0	0,48	140	70	45	45	45	90
DCB203	20	2,0	0,40	90	50	30	30	30	60

#### 4.3.3 OPLADERDRIFT

Se batteripakkens opladningsstatus på indikatorerne.

DCB107, DCB112, DCB113, DCB115, DCB118, DCB132			
	Oplader		
	Helt opladet		
	Forsinkelse ved varmt/koldt batteri*		

**\* DCB107, DCB112, DCB113, DCB115, DCB118, DCB132:**

Det røde lys fortsætter med at blinke, men et gult indikatorlys tændes under denne drift. Når batteripakken har nået en passende temperatur, slukkes det gule lys, og opladeren genoptager opladningsproceduren.

Denne oplader kan ikke oplade en defekt batteripakke. Opladeren viser at batteriet er defekt ved ikke at lyse eller ved at vise problem pakke eller oplader blinkmønster.

**BEMÆRK:** Dette kan også være et tegn på et problem med opladeren.

Hvis opladeren angiver et problem, skal opladeren og batteripakken kontrolleres hos et autoriseret servicecenter.

#### FORSINKELSE VED VARMT/KOLDT BATTERI

Når opladeren registrerer et batteri, der er for varmt eller for koldt, starter den automatisk med en forsinkelse for den varme/kolde batteripakke, hvilket forhindrer opladningen, indtil batteriet har opnået

---

en passende temperatur. Derefter skifter opladeren automatisk til batteriopladningsfunktionen. Denne funktion sikrer maksimal batterilevetid.  
En kold batteripakke oplades halvt så hurtigt som en varm batteripakke. Batteripakken oplades langsommere under hele opladningscyklussen og opnår ikke maks. opladningshastighed, selvom batteriet er varmere.

#### **4.3.4 ELEKTRONISK BESKYTTELSESSYSTEM**

Li-Ion værktøjerne er designet med et elektronisk beskyttelsessystem, der vil beskytte batteriet imod overbelastning, overopvarmning eller dyb afladning. Værktøjet slukker automatisk, hvis det elektroniske beskyttelsessystem aktiveres. Hvis dette sker, skal Li-ion-batteriet placeres på opladeren, indtil det er helt opladet.

#### **4.3.5 VÆGMONTERING**

##### **DCB107, DCB112, DCB113, DCB115, DCB118, DCB132**

Disse opladere er beregnet til at blive monteret på væggen eller til at stå lodret på et bord eller en arbejdsflade. Hvis opladeren bliver monteret på en væg, skal den placeres inden for rækkevidden af en stikkontakt, eller væk fra et hjørne eller anden forhindring, som kan blokere for luftstrømmen. Brug bagsiden af opladeren som en skabelon for placeringen af monteringsskrueerne på væggen. Monter opladeren sikkert ved hjælp af gipsvægskruer (købes separat) mindst 1" (25,4 mm) lange, med en skrukehoveddiameter på 0,28-0,35" (7-9 mm), skruet ind i træ til en optimal dybde, hvor ca. 7/32" (5,5 mm) af skruen er eksponeret. Niveller åbningerne på bagsiden af opladeren med de eksponerede skruer, og kobl dem helt ind i åbningerne.

#### **4.3.6 INSTRUKTIONER FOR RENGØRING AF OPLADEREN**



**ADVARSEL:** Risiko for elektrisk stød. Tag stikket til opladeren ud af AC-kontakten før rengøring. Snavs og fedt kan fjernes fra opladerens yderside med en klud eller blød børste, der ikke er af metal. Brug ikke vand eller rengøringsmidler.

#### **4.3.7 VIGTIGE BEMÆRKNINGER OM OPLADNING**

- 1) Den længste levetid og bedste ydeevne kan opnås, hvis produktet oplades, når den omgivende lufttemperatur er mellem 65 °F og 75 °F (18 ° – 24 °C). Oplad IKKE batteripakken i en lufttemperatur under +4,5 °C (+40 °F) eller over +40 °C (+104 °F). Dette er vigtigt og vil forhindre alvorlig beskadigelse af batteripakken.
- 2) Opladeren og batteripakken kan blive for varme at røre ved under opladning. Dette er normalt og angiver ikke et problem. For at lette køling af batteripakken efter brug, undgå at placere opladeren eller batteripakken i varme omgivelser, som f.eks. i et metalskur eller i en isoleret trailer.
- 3) Hvis batteripakken ikke oplades ordentligt:
  - a) Kontrollér strømstyrken ved kontakten ved at tilslutte en lampe eller andet udstyr;
  - b) Kontrollér for at se, om kontakten er tilsluttet til en lyskontakt, som slår strømmen fra, når du slukker for lyset;
  - c) Flyt opladeren og batteripakken til et sted, hvor den omgivende lufttemperatur er ca. 65 °F-75 °F (18 °-24 °C);
- 4) Hvis der stadig er opladningsproblemer, tag værktøjet, batteripakken og opladeren til dit lokale servicecenter.
- 5) Batteripakken skal udskiftes, når den ikke afgiver tilstrækkelig effekt ved opgaver, der før var lette at udføre. FORTSÆT IKKE brugen under disse betingelser. Følg opladningsproceduren. Du kan også oplade en delvist brugt pakke, når du ønsker det, uden negative indvirkninger på batteripakken.
- 6) Fremmede materialer af en ledende art som for eksempel, men ikke begrænset til slibestøv, metalplåner, ståluld, aluminiumsfolie eller anden koncentration af metalliske partikler skal holdes på afstand af opladerens huller. Tag altid stikket til opladeren ud fra kontakten, når der ikke er indsat et batteri i opladeren. Tag stikket til opladeren ud inden rengøringen.
- 7) Frys eller nedsænk aldrig opladeren i vand eller anden væske.

#### 4.4 BATTERIPAKKER

**BEMÆRK:** For at sikre de bedste resultater skal det kontrolleres at batteripakken er fuldt opladet.

##### 4.4.1 ISÆTNING OG UDTAGNING AF BATTERIPAKKEN (FIG. 8B)

##### SÅDAN ISÆTTES BATTERIPAKKEN I VÆRKTØJETS HÅNDTAG

- Få batteripakken (M) til at flugte med skinnerne i værktøjets håndtag (Fig. 8b), og skub den ind i håndtaget, indtil batteripakken sidder godt fast i værktøjet, og sørg for, at den ikke frakobles.

##### SÅDAN FJERNES BATTERIPAKKEN FRA VÆRKTØJET

- Tryk på batteriudløserknappen og træk batteripakken godt ud af værktøjets håndtag. Isæt den i opladeren som beskrevet i opladerafsnittet i denne vejledning.

##### ANBEFALET OPBEVARING

- Det bedste opbevaringssted er et køligt og tørt sted, hvor den ikke udsættes for direkte sollys og ekstrem varme eller kulde. For at optimere batteriydelsen og -levetiden skal du opbevare batteripakker ved stuetemperatur, når de ikke er i brug.
- Ved langtidsopbevaring anbefales det at opbevare en fuldt opladet batteripakke et køligt, tørt sted adskilt fra opladeren for at optimere ydelsen.

**BEMÆRK:** Batteripakker bør ikke opbevares fuldt afladet. Batteripakken skal genoplades før brug.

##### 4.4.2 BRÆNDSTOFMÅLER FOR BATTERIPAKKER

Nogle DEWALT batteripakker indeholder en brændstofmåler, som består af tre grønne LED lys, som angiver niveauet for den resterende opladning i batteripakken. Brændstofmåleren er en indikation af omtrentlige niveauer af resterende opladning i batteripakken i henhold til følgende indikatorer:

Du aktiverer brændstofmåleren ved at trykke på og holde brændstofmålerknappen nede. En kombination af de tre grønne LED-lamper lyser for det opladningsniveau, der er tilbage. Når niveauet for opladning i batteriet ligger under den brugbare grænse, lyser brændstofmåleren ikke, og batteriet skal genoplades.

**BEMÆRK:** Brændstofmåleren giver kun en indikation af den opladning, der resterer i batteripakken. Den angiver ikke værktøjets funktionalitet og er underlagt variation baseret på produktkomponenter, temperatur og slutbrugeranvendelse. Få yderligere oplysninger om brændstofmålere i batteripakker ved at ringe til 1-800-4-DEWALT (1-800-433-9258) eller gå ind på vores website [www.DEWALT.com](http://www.DEWALT.com).

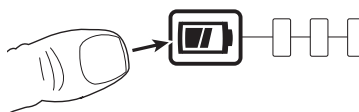

## 5. ANVENDELSESPROCEDURE

På hastighedsværktøjer består næseudstyret altid af tre elementer: en næsekæbe, en dorn og en dornfølgefjeder. Alle tre elementer afpasses til den nitte, der placeres, og til applikationens hulstørrelse.



**ADVARSEL:** Det er afgørende, at det korrekte næseudstyr monteres på værktøjet, for at sikre både effektiv placering af nitten og SIKKER betjening af værktøjet. LÆS SIKKERHEDSADVARSLERNE omhyggeligt



**ADVARSEL:** Overhold altid sikkerhedsvejledningen og de gældende regler.



**ADVARSEL:** For at mindske risikoen for alvorlige kvæstelser, skal du frakoble batteriet, før du foretager justeringer eller fjerner/monterer udstyr eller tilbehør



**ADVARSEL:** For at reducere risikoen for alvorlig personskade skal du **ALTID** anvende den rette håndposition som vist.



**ADVARSEL:** For at reducere risikoen for alvorlige kvæstelser skal du **altid** holde godt fast i tilfælde af en pludselig reaktion.

### 5.1 KORREKT HÅNDPOSITION

For at få en korrekt håndposition skal den ene hånd placeres på hovedhåndtaget (j) fig. A. Værktøjet kan betjenes med enten den venstre eller højre hånd.

### 5.2 LADNING AF VÆRKTØJET

- Sørg for, at den mekaniske markør er monteret og i den rigtige retning med værktøjet
- Skru de valgte næsekæber fast på værktøjets løb.
- Åbn enten næsekæberne ved at rotere den ydre ring på skivebetjente kæber eller ved at skubbe kæbeenderne udad, som illustreret herunder til venstre.
- Forbind batteriet til værktøjet.
- Vælg Genladningsfunktion og hold udløseren nede i > 1 sekund, indtil værktøjet aktiveres, og arbejdslyset begynder at blinke ved intervaller på 1 sekund
- Indsæt den tidligere monterede dorn, dornfølgefjederen og nitterne i næsekæberne, indtil dornen når helt hen til dornstoppet. Der burde være en lille mængde nitter, der stikker ud fra næsekæberne.
- Understøt næsekæberne, mens du trykker og holder udløseren nede i > 1 sekunder, og værktøjet aktiveres til udgangspositionen. Sørg for, at dornen og nitterne ikke bevæger sig med værktøjet
- Luk næsekæberne, og sørg for, at der vises 1 nitte. Hvis positionen er forkert, bedes du se Dornafsnittet (5.4) for at justere.

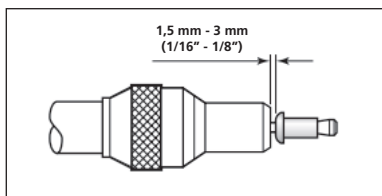
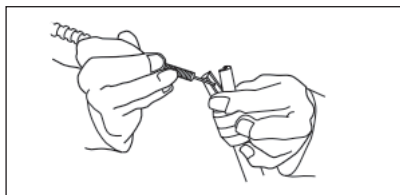

### 5.3 HALEKÆBER

#### 5.3.1 FJERNELSE AF PATRONEN

- Sørg for, at værktøjet er i udgangspositionen, og at dornen er fjernet fra værktøjet.
- Skub patronlåsen fremad, og drej patrone dækslet opad for at eksponere halekæbepatronen
- Løft patronhåndtaget, og skub patronen opad og væk fra værktøjet
- Patronmonteringen er denne procedure i omvendt rækkefølge

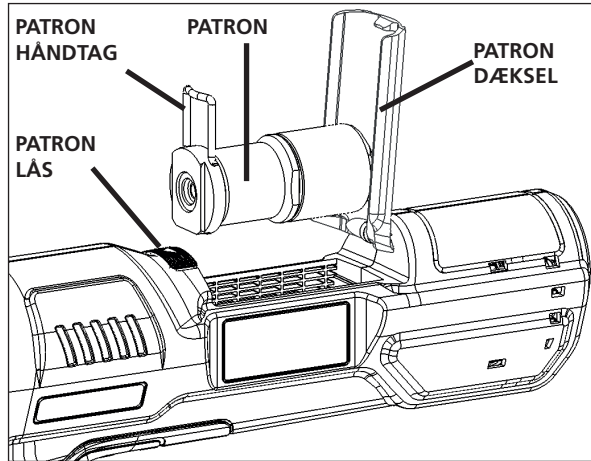

### 5.3.2 GENMONTERING AF HALEKÆBER

- Sørg for, at halekæbepatronen er fjernet fra værktøjet
- Klem forsigtigt patronkroppen vertikalt, så endehætten vender opad
- Brug en skruenøgle på 30 mm til at løsne endehætten fra patronkroppen
- Fjern patronkroppen fra klampen, og fjern fjederen og kæbetårnet fra kroppen.
- Kæberne sidder i kæbetårnet, udskift efter behov.
- Monteringen er denne procedure i omvendt rækkefølge. Sørg for, at kæberne sidder korrekt ved montering.

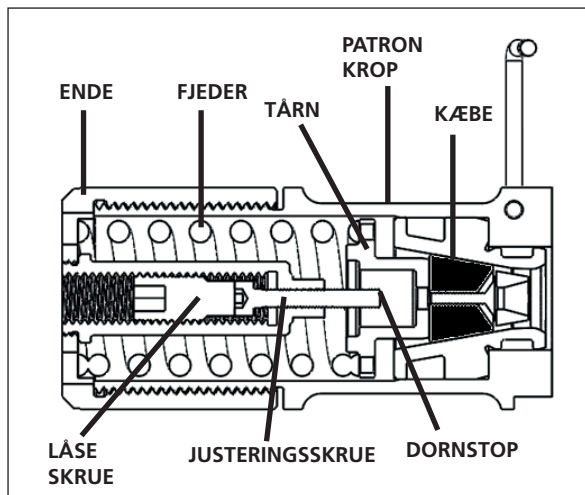

Bemærk: Dette er en tværnitsvisning af halekæbepatronen

## 5.4 DORN



**ADVARSEL:** Selvom der naturligt vil forekomme en lille mængde slid og mærkning ved normal og korrekt brug af dorner, skal de regelmæssigt undersøges for overdreven slid og mærkning, og du skal være særligt opmærksom på hoveddiameteren, halekæbens gribeområde på skaftet eller kraftig afskalning af skaftet og eventuel dornforvrængning. Dorner, der svigter under brug, kan tvinge værktøjet ud. Det er kundens ansvar at sikre, at dorner udskiftes inden for høje slidniveauer og altid inden det maksimalt anbefalede antal placeringer. Kontakt din repræsentant for STANLEY Engineered Fastening, som vil informere dig om dette tal ved at måle rømmenålsbelastningen af din applikation med et kalibreret testværktøj.

### 5.4.1 LADNING AF EN DORN

- Indsæt en dorn i niternes haleende gennem papirkapslen.
- Skub dørnfølgefjederen hen på dornen, mens du sikrer en korrekt retning, som vist herunder
- Tag fat i dornens haleende, og riv papirkapslen af fra omkring nitterne.



### 5.4.2 JUSTERING AF DORNSTOPPET

- Fjern dornen fra værktøjet, og sørg for, at værktøjet er i udgangspositionen.
- Fjern halekæbe patronen
- Se figuren i afsnit 5.3.2, og fjern den låseskrue helt, som er tilgængelig fra endehættens forside
- Brug en sekskantet indstiksnøgle på 3 mm, og juster justeringskruen efter behov.
- Udskift låseskruen efter at have indstillet justeringskruen.

## 6. VEDLIGEHOLDELSE AF VÆRKTØJET

### 6.1 VEDLIGEHOLDELSESINTERVALLER

Element	Intervaller
Generel kontrol af værktøjet	Dagligt
Se dorn efter for slid eller beskadigelse	Dagligt
Kontrollér og rengør næsekæber	Dagligt eller efter 10000 installationer
Kontrollér og affedt OP-ring på skrue	Ugentligt
Fjern, efterse og rengør halekæber	Ugentligt
Foretag komplet demontering, udskiftning af slidte komponenter og smør drevsamling	500.000 installationer eller årligt*

\*Kontakt autoriseret servicecenter for udførelse

### 6.2 RENGØRING



**Bær altid godkendte beskyttelsesbriller, når udstyret rengøres**

#### 6.2.1 VÆRKTØJETS YDERSIDER

Hold den børsteløse motors udluftningsåbninger fri for støv og snavs. Anvend om nødvendigt en blød, fugtig klud til at fjerne støv og snavs fra udluftningsåbningerne.



**ADVARSEL:** Bær godkendte beskyttelsesbriller og godkendt støvmaske ved udførelse af denne procedure.



**ADVARSEL:** Brug aldrig opløsningsmidler eller andre kraftige kemikalier til at rengøre værktøjets ikke-metalliske dele. Disse kemikalier kan svække de plastmaterialer, der anvendes i værktøjet. Brug en klud, der kun er fugtet med vand og mild sæbe. Lad aldrig væske trænge ind i værktøjet, og nedsænk aldrig nogen del af værktøjet i væske.

### 6.2.2 KONTROL AF UDSEENDE

Se værktøj efter for følgende:

- Skader på håndtag, løb og næsekæber
- Løse komponenter og skruer
- Eventuelle oliepletter på husene
- Afskalning af overformen (Gummigreb)
- Blokering af udluftningsåbninger
- Ulæselige eller manglende advarselsmærkater

### 6.3 INSTRUKTIONER FOR RENGØRING AF OPLADEREN



**ADVARSEL:** Risiko for elektrisk stød. Tag stikket til opladeren ud af AC-kontakten før rengøring.

Snavs og fedt kan fjernes fra opladerens yderside med en klud eller blød børste, der ikke er af metal. Brug **IKKE** vand eller rengøringsmidler

### 6.4 RESERVEDELE – VÆRKTØJ

For forbrugsvarer som næseudstyr, mekaniske markører, dorner og følgefjedre bedes du se tilbehørsvejledningerne, som du kan finde på vores website på <https://www.STANLEYEngineeredFastening.com/resource-center/document-library>

Herunder er der en liste over tilgængelige værktøjsreserve dele

Reserve delnummer	Beskrivelse	Antal pr. værktøj
07151-00403	Halekæbe	1 sæt (2 stk.)
75000-02112	Mærkat – Slagskifter	1
75000-02209	OP-ring	1
75000-02400	Halekæbepatron	1
75000-02505	Halekæbedæksel	1
75000-02507	Holder	1
75000-02509	Dækselstift	1

For andre udskiftninger af dele, der ikke er i overensstemmelse med værktøjet, bedes du kontakte dit lokale autoriserede servicecenter, som vil give yderligere support og vejledning.

### 6.5 GENOPLADELIG BATTERIPAKKE

Batteripakken har en lang levetid, men skal udskiftes, når den ikke afgiver tilstrækkelig effekt ved opgaver, der før var lette at udføre. Ved afslutningen af dens tekniske levetid skal den bortskaffes under hensyntagen til miljøet:

- Brug batteripakken til den er helt tom, og fjern den derefter fra værktøjet
- Li-Ion celler er genanvendelige. Tag dem med til din forhandler eller til den lokale genbrugsplads. De indsamlede batteripakker vil blive genanvendt eller korrekt bortskaffet.

---

## 6.6 MILJØBESKYTTELSE



Særskilt bortskaffelse. Dette produkt må ikke bortskaffes sammen med almindeligt husholdningsaffald.

Hvis du på noget tidspunkt finder det nødvendigt at udskifte dit STANLEY Engineered Fastening® produkt, eller hvis det ikke længere tjener det tiltænkte formål, må det ikke bortskaffes med almindeligt husholdningsaffald. Sørg for, at dette produkt bortskaffes særskilt.

Særskilt bortskaffelse af brugte produkter og emballage gør det muligt at genbruge materialer og anvende dem på ny. Genanvendelse af genbrugsmaterialer bidrager til at forhindre forurening af miljøet og reducerer behovet for råmaterialer.

Lokale forskrifter muliggør i nogen tilfælde særskilt bortskaffelse af elektriske produkter fra husholdningen, ved kommunale affaldsdepoter eller hos forhandleren i forbindelse med køb af et nyt produkt.

Du kan finde ud af, hvor det nærmeste autoriserede serviceværksted befinder sig, ved at kontakte din lokale STANLEY Engineered Fastening® repræsentant på den adresse, der er angivet i denne vejledning. Alternativt findes der en liste over STANLEY Engineered Fastening® serviceværksteder og detaljerede oplysninger om vores eftersalgsservice og kontakter på følgende internetadresse: [www.STANLEYEngineeredFastening.com](http://www.STANLEYEngineeredFastening.com)



## 7. EU-OVERENSSTEMMELSESERKLÆRING

Maskindirektiv 2006/42/EF

Original

Vi, **Avdel UK Limited; Stanley House, Works Road, Letchworth Garden City, Hertfordshire, SG6 1JY STORBRITANNIEN**, erklærer på eget ansvar at produktet:

**Beskrivelse**

Batteriværktøj til hastighedsnitter

**Mærke/model**

STANLEY Assembly Technologies 75000-02000

**Serienr.**

I overensstemmelse med EF-direktiverne 2014/30/EU, 2011/65/EU, 2006/42/EF og de følgende harmoniserede standarder

### **Sikkerhed:**

**Maskindirektiv**

**2006/42/EF: EN 62841-1:2015**

### **EMC:**

**EMC-direktiv**

**2014/30/EU: EN 55014-1:2017  
EN 55014-2:2015**

### **RoHS:**

**2011/65/EU: EN 63000:2018**

Teknisk dokumentation er udarbejdet i overensstemmelse med bilag 1, afsnit 1.7.4.1, i det følgende direktiv: 2006/42/EF Maskindirektivet (Lovinstrumenter 2008 nr. 1597 - Forordninger om levering af maskiner (sikkerhed)).

Undertegnede erklærer på vegne af STANLEY Assembly Technologies

Europa



**A. K. Seewraj**

**Director of Engineering - UK**

Avdel UK Limited;

Stanley House, Works Road, Letchworth Garden City, Hertfordshire,

SG6 1JY STORBRITANNIEN

**Udstedelsessted**

Letchworth Garden City, UK

**Udstedelsesdato**

07.07.2020



Denne maskine er i overensstemmelse med  
Maskindirektivet 2006/42/EF.

 DEKRA



**STANLEY**  
Engineered Fastening

---

## 8. BESKYT DIN INVESTERING

### 8.1 GARANTI FOR STANLEY ENGINEERED FASTENING ELVÆRKTØJ

STANLEY Engineered Fastening garanterer, at dette værktøj er blevet omhyggeligt fremstillet, og at det vil være fri for materiale- og udførelsesfejl under normal brug og service i en periode på et (1) år. Denne garanti gælder kun for førstegangskøberen af værktøjet til oprindelig brug.

#### **Undtagelser:**

##### **Normal slitage**

Periodisk vedligeholdelse, reparation, reservedele som følge af normal slitage er undtaget fra dækning.

##### **Forkert brug og misbrug.**

Fejl eller skader, som skyldes forkert betjening, opbevaring, forkert brug eller misbrug, ulykke eller forsømmelse som f.eks. fysisk skade, er udelukket fra dækning.

##### **Uautoriseret service eller ændring.**

Mangler eller skader som følge af service, testjustering, installation, vedligeholdelse, ombygning eller ændring på nogen måde af andre end STANLEY Engineered Fastening eller dets autoriserede servicecentre, er udelukket fra dækning.

Alle andre garantier, enten udtrykt eller underforstået, herunder eventuelle garantier for salgbarhed eller egnethed til formålet udelukkes hermed.

Skulle dette værktøj ikke leve op til garantien, skal du straks returnere værktøjet til det af vores fabriksautoriserede servicecentre, der ligger nærmest ved dig. For en liste STANLEY Engineered Fastening autoriserede servicecentre i USA eller Canada, kan du kontakte os på vores gratis nummer (877)364 2781. Besøg vores websted [www.STANLEYEngineeredFastening.com](http://www.STANLEYEngineeredFastening.com) for at finde den nærmeste STANLEY Engineered Fastening filial udenfor USA og Canada.

STANLEY Engineered Fastening vil derefter gratis erstatte enhver del eller dele, som vi finder er defekte på grund af materiale- eller fabrikationsfejl og returnere værktøjet forudbetalt. Dette repræsenterer vores eneste forpligtelse under denne garanti. STANLEY Engineered Fastening vil under ingen omstændigheder være ansvarlig for eventuelle følgeskader eller særlige skader, der følger af køb eller brug af dette værktøj.

### 8.2 REGISTRÉR DIT ELVÆRKTØJ TIL HASTIGHEDSNITTER ONLINE

Besøg os for at registrere din garanti online

[www.STANLEYEngineeredFastening.com/popavdel-powertools/warranty-card](http://www.STANLEYEngineeredFastening.com/popavdel-powertools/warranty-card)

Tak fordi du har valgt et værktøj af mærket STANLEY Engineered Fastening STANLEY Assembly Technologies.

## 9. FEJLFINDINGSVEJLEDNING

Symptom	Årsag	Afhjælpning
Værktøjet virker ikke, når der trykkes på udløseren.	Batteriet er defekt	Udskift batteriet
	Batteriet er ikke fuldt opladet	Oplad batteriet (4.3.1)
	Batteriet sidder ikke ordentligt	Fjern batteriet og sæt det ind igen. Nulstil værktøjet til home.
	Batteripakken har nået driftstemperaturgrænsen gennem fortsat brug eller er defekt.	Fjern batteriet & lad det køle af. Montér batteriet og nulstil værktøjet til home.
	Halekæbepatron ikke detekteret	Indsæt halekæbepatronen i værktøjet
	LED blinker (1 sek. intervaller)	Værktøjet er i genladningsfunktion. Hold udløseren nede i > 1 sek. for at nulstille til udgangspositionen.
	Halekæbedæksel åbent	Luk patrondækslet og lås det fast med patronlåsen
Værktøjet vender ikke tilbage til den oprindelige position, når udløseren er sluppet.	Elektrisk fejlfunktion.	Udtag batteriet, vent 2 sekunder og sæt det derefter i igen. Nulstil værktøjet til udgangsposition ved betjening af udløseren (4.2.2)
Slagvælger roterer ikke	Værktøj er ikke i udgangsposition (sidder fast i genladningsfunktion)	Træk udløseren i > 1 sek., indtil LED-lyset blinker ved regelmæssige intervaller på 1 sekund. Placer dornen, og træk udløseren i > 1 sek. for at stille værktøjet tilbage til udgangspositionen.
		Dobbeltryk hurtigt på udløseren i genladningsposition for at stille værktøjet tilbage til udgangsposition
	Batteri fjernet fra værktøjet midt i slag (værktøj sidder fast i placeringsfunktion)	Værktøjet er i placeringsfunktion, sæt batteri tilbage i værktøj, og træk udløser for at aktivere.
	Overbelastning af værktøj under applikation (Placeringsfunktion)	Kontrollér applikation (hulstørrelser til pladetykkelser) i henhold til specifikation. Træk udløseren i placeringsfunktion <0,5 sekund og slip udløseren til nulstillingsposition.
	Værktøj sidder fast under applikation (værktøj sidder fast i placeringsfunktion)	Dorn skal ødelægges for at frigive værktøj. (slid dornhoved af)

Symptom	Årsag	Afhjælpning
Værktøjet placerer ikke nitte	Batteriet er defekt	Udskift batteriet
	Batteriopladning er lav	Genoplad batteri
	Høj rømmenålsbelastning	Kontrollér nittegreb og applikationshulstørrelse
	Kontrollér korrekt størrelse dorn	
	Slidte eller ødelagt halekæber	Nye halekæber (5.3.2)
	Slidte eller ødelagt næsekæber	Nye næsekæber
Koblingsstøj ved placering af nitte	Værktøj er overbelastet i applikation	Kontrollér applikation (hulstørrelser til pladetykkelse) i henhold til specifikation.
Koblingsstøj, værktøj aktiveres ikke	Koblings levetid er nået	Tag batteri ud, og lever værktøj til det nærmeste STANLEY-godkendte servicecenter for service
"Dornfejl" – kæber griber ikke i dorn	Slidte eller beskidte halekæber	Rengør eller forny efter behov (5.3.2)
	Ødelagt fjeder i patron	Udskift efter behov (5.3)
Kan ikke indsætte dorn under genladning Kæber frigiver ikke dorn	Glidning af drivmekanisme	Udskift OP-tætning på kugleskrue
	Halekæber sat sig sammen	Rengør eller forny kæber efter behov (5.3)
Halekæber forbliver åbne	Værktøj er i åben position	Træk udløseren i > 1 sek., indtil LED-lyset blinker ved regelmæssigt interval på 1 sekund. Placer dornen, og træk udløseren i > 1 sek. for at stille værktøjet tilbage til udgangspositionen.
	Halekæbepatron forkert monteret	Sørg for, at montering af halekæber er korrekt (5.3.2)
Kan ikke fjerne halekæbepatronen	Dorn stadig monteret i værktøj	Følg instruktionerne for at fjerne dornen (omvendt af 5.2)
	Værktøj er i åben position	Se instruktionerne for Værktøj er i åben position

Symptom	Årsag	Afhjælpning
Nitter indføres ikke gennem næsekæber	Slidte halekæber	Udskift halekæber (5.3)
	Markørretning forkert	Genmonter, mens du sikrer korrekt retning (4.2.3)
	Forkerte næsekæber	Monter korrekte næsekæbe
	Dornfølgefjeder ikke monteret	Monter korrekt dornfølgefjeder
	Forkert mellemrum mellem nittehoved og næsekæber når lukket	Stil mellemrum på 1,5 mm – 3 mm (1/16" – 1/8") (5,2)
	Markør klæber	Rengør og smør markør Kontrollér indvendigt løb for rester
	Svag ydre fjeder omkring markør	Forny markør (4.2.3)
	Forkert dornfølgefjeder monteret	Monter korrekt dornfølgefjeder
	Ophobning af rester i næsekæber	Rengør næsekæber, og smør en lille mængde litiumbaseret fedtstof på de indvendige kontaktflader
For højt slid af halekæbe	Høj rømmenålsbelastning	Kontrollér applikationshulstørrelse og -tykkelse samt nittegribeevne.
Indførelse af mere end én nitte ad gangen	Dornfejl	Kontrollér som for 'dornfejl'
	Forkert mellemrum mellem nittehoved og næsekæber når ladet	Stil mellemrum på 1,5 mm – 3 mm (1/16" – 1/8")

\*Andre symptomer bør rapporteres til din lokale STANLEY Engineered fastening repræsentant eller reparationscenter.

©2020 STANLEY Black & Decker

Kaikki oikeudet pidätetään.

Tässä olevia tietoja ei saa jäljentää ja/tai julkistaa millään tavalla tai millään keinolla (sähköisesti tai mekaanisesti) ilman STANLEY Engineered Fasteningin etukäteen hankittua kirjallista lupaa. Annetut tiedot perustuvat tuotteen julkaisuhetkellä tiedettyihin tietoihin. STANLEY Engineered Fastening pyrkii jatkuvaan tuotekehittelyyn ja tämän vuoksi tuotteita saatetaan muuttaa. Annetut tiedot soveltuvat tuotteeseen siinä muodossa, kuin STANLEY Engineered Fastening on sen toimittanut. Tämän vuoksi STANLEY Engineered Fasteningia ei voida pitää vastuussa mistään vahingoista, jotka aiheutuvat poikkeamista tuotteen alkuperäisistä teknisistä tiedoista.

Tiedot on laadittu äärimmäisen huolellisesti. STANLEY Engineered Fastening ei kuitenkaan ota vastuuta tietojen virheistä tai virheiden seurauksista. STANLEY Engineered Fastening ei hyväksy vastuuta kolmansien osapuolien suorittamien toimien aiheuttamista vaurioita. STANLEY Engineered Fasteningin käyttämiä alustavia nimiä, kaupunimiä, rekisteröityjä tavaramerkkejä jne. ei tule pitää ilmaisina tavaramerkkejä suojaavan lainsäädännön mukaisesti.

## SISÄLLYSLUETTELO

<b>1. TURVAMÄÄRITYKSET</b> .....	<b>224</b>
1.1 SÄHKÖTYÖKALUN YLEISET TURVALLISUUSVAROITUKSET .....	224
1.2 MERKIT JA KUVAKKEET .....	227
1.3 AKUT JA LATURIT .....	228
<b>2. MÄÄRITYKSET</b> .....	<b>231</b>
2.1 TEKNISET TIEDOT .....	231
2.2 PAKKAUKSEN SISÄLTÖ .....	232
2.3 KIINNITTIMEN YHTEENSOPIVUUS .....	232
2.4 PÄÄKOMPONENTTIEN LUETTELO (KUVA A) .....	232
2.5 LISÄVARUSTEET .....	233
<b>3. TYÖKALUN KÄYTTÖ JA ASETUS</b> .....	<b>233</b>
3.1 KÄYTTÖTARKOITUS .....	233
<b>4. KÄYTTÖOHJEET</b> .....	<b>234</b>
4.1 AKKU .....	234
4.2 TYÖKALUN ASETUKSET .....	234
4.3 LATURIT .....	236
4.4 AKUT .....	238
<b>5. KÄYTTÖ</b> .....	<b>239</b>
5.1 OIKEAOPPINEN KÄDEN ASENTO .....	239
5.2 KIINNITTIMIEN LISÄÄMINEN TYÖKALUUN .....	239
5.3 TAKALEUAT .....	240
5.4 KARA .....	241
<b>6. TYÖKALUN HUOLTO</b> .....	<b>242</b>
6.1 HUOLTOVÄLIT .....	242
6.2 PUHDISTUS .....	242
6.3 LATURIN PUHDISTUSOHJEET .....	242
6.4 VARAOSAT – TYÖKALU .....	243
6.5 UUELLEENLADATTAVA AKKU .....	243
6.6 YMPÄRISTÖNSUOJELU .....	243
<b>7. EY-VAATIMUSTENMUKAISUUSVAKUUTUS</b> .....	<b>244</b>
<b>8. TURVAA SUIJITUKSESI</b> .....	<b>245</b>
8.1 STANLEY ENGINEERED FASTENING -KIINNITYSVÄLINEEN TAKUU .....	245
8.2 PIKANIITTIIEN KIINNITYSVÄLINEEN REKISTERÖINTI VERKOSSA .....	245
<b>9. VIANMÄÄRITYS</b> .....	<b>246</b>



Kaikkien tätä työkalua asentavien tai käyttävien henkilöiden tulee lukea tämä käyttöohje ja kiinnittää erityistä huomiota seuraaviin varoituksiin ja turvallisuusohjeisiin.

## 1. TURVAMÄÄRITYKSET

Alla näkyvät selitykset liittyvät turvallisuuteen. Lue käyttöohje ja kiinnitä huomiota näihin symboleihin.



**VAARA:** Osoittaa välittömästi vaarallisen tilanteen. Jos tilannetta ei vältetä, se aiheuttaa hengen- tai vakavan vaaran.



**VAROITUS:** Osoittaa mahdollisesti vaarallisen tilanteen. Jos tilannetta ei vältetä, se saattaa aiheuttaa hengen- tai vakavan vaaran.



**HUOMIO:** Osoittaa mahdollisesti vaarallisen tilanteen. Jos tilannetta ei vältetä, se saattaa aiheuttaa pienen tai keskitason loukkaantumisen.



(Ei sisällä yhtään sanaa) Turvallisuutta koskeva huomautus.

**HUOMAUTUS:** Viittaa menettelyyn, joka ei välttämättä aiheuta henkilövahinkoa mutta voi aiheuttaa omaisuusvahingon.



Sähköiskun vaara



Tulipalon vaara

Tuotteen virheellinen käyttö tai ylläpito saattaa aiheuttaa vakavan loukkaantumisen ja omaisuusvahingon. Sinun tulee lukea ja ymmärtää kaikki varoitukset ja käyttöohjeet ennen laitteiston käyttöä. Sähkötyökaluja käyttäessä tulee noudattaa aina perusvarotoimia henkilövahinkovaaran välttämiseksi.

Katkaise sähkötyökalusta virta ja irrota sen pistoke pistorasiasta tai irrota akku siitä ennen säätämistä, varusteiden vaihtamista tai sähkötyökalun asettamista säilytykseen. Näin voit vähentää vahingossa käynnistymisen aiheuttaman henkilövahingon vaaraa.

- Älä käytä muuhun käyttötarkoitukseen kuin STANLEY Engineered Fasteningin pikakiinnittimien kiinnittämiseen.
- Käytä vain valmistajan suosittelemia osia, kiinnittimiä ja lisävarusteita
- Käytä sähkötyökalussa vain siihen tarkoitettuja akkuja

### 1.1 SÄHKÖTYÖKALUN YLEISET TURVALLISUUSVAROITUKSET



**VAROITUS!** Kaikki tämän sähkötyökalun kaikki varoitukset, turvallisuusohjeet, kuvat ja määräykset tulee lukea. Jos varoituksia ja ohjeita ei noudateta, on olemassa sähköiskun, tulipalon ja/tai vakavan henkilövahingon vaara.

### SÄILYTÄ KAIKKI VAROITUKSET JA OHJEET MYÖHEMPÄÄ KÄYTTÖÄ VARTEN

Näissä varoituksissa termi ”sähkötyökalu” viittaa verkkovirtaan yhdistettävään tai akkukäyttöiseen työkaluun.

#### 1.1.1 TYÖALUEEN TURVALLISUUS

- Pidä työskentelyalue siistinä ja kirkkaasti valaistuna. Onnettomuuksia sattuu herkemmin epäsiistissä tai huonosti valaistussa ympäristössä.**
- ÄLÄ käytä sähkölaitetta räjähdysalttiissa ympäristöissä, kuten syttyvien nesteiden, kaasujen tai pölyjen lähellä. Sähkölaitteen kipinät voivat sytyttää pölyn tai höyryt.**
- Pidä lapset ja sivulliset kaukana käyttäessäsi sähkötyökalua. Häiriöt voivat aiheuttaa laitteen hallinnan menetyksen.**

### 1.1.2 SÄHKÖTURVALLISUUS

- a) Pistokkeen ja pistorasian on vastattava toisiaan. Älä koskaan tee pistokkeeseen mitään muutoksia. Älä yhdistä maadoitettua sähkötyökalua jatkojohtoon. Sähköiskun vaara vähenee, jos pistokkeisiin ei tehdä muutoksia ja ne yhdistetään vain niille tarkoitettuihin pistorasioihin.
- b) Älä kosketa maadoituksessa käytettäviin pintoihin, kuten putkiin, lämpöpattereihin ja jäähdytyslaitteisiin. Voit saada sähköiskun, jos kehosi on maadoitettu.
- c) Älä altista sähkötyökaluja sateelle tai kosteudelle. Jos sähkölaitteeseen pääsee vettä, sähköiskun vaara on suurempi.
- d) Älä vaurioita sähköjohtoa. Älä kannaa työkaluja sähköjohdosta tai vedä pistoketta pistorasiasta sähköjohdon avulla. Suojaa sähköjohto kuumuudelta ja öljyltä, ja pidä se kaukana terävistä reunoista tai liikkuvista osista. Vaurioituneet tai sotkeutuneet johdot lisäävät sähköiskun vaaraa.
- e) Jos käytät sähkötyökalua ulkona, käytä vain ulkokäyttöön tarkoitettua jatkojohtoa. Ulkokäyttöön tarkoitettua sähköjohdon käyttäminen vähentää sähköiskun vaaraa.
- f) Jos sähkötyökalua on käytettävä kosteassa paikassa, käytä vikavirtakatkaisimella suojattua verkkovirtaa. Vikavirtakatkaisin vähentää sähköiskun vaaraa.

### 1.1.3 HENKILÖKOHTAINEN TURVALLISUUS

- a) Käyttäessäsi sähkötyökalua pysy valppaana, keskity työhön ja käytä tervettä järkeä. Älä käytä tätä työkalua ollessasi väsynyt tai alkoholin, huumeiden tai lääkkeiden vaikutuksen alaisena. Sähkölaitteen aikana pienikin epähuomio voi johtaa vakavaan henkilövahinkoon.
- b) Käytä henkilösuojausvarusteita. Käytä aina suojalaseja. Hengityssuojaimen, liukumattomien turvajalkineiden, kypärän ja kuulosuojaimen käyttäminen vähentää henkilövahinkojen vaaraa.
- c) Estä tahaton käynnistäminen. Varmista, että virtakytkin on OFF-asennossa, ennen kuin kytket sähkötyökalun pistorasiaan, yhdistät siihen akun, nostat työkalun käteesi tai kannat sitä. Sähkötyökalun kantaminen sormi virtakytkimellä lisää onnettomuusvaaraa.
- d) Poista kaikki säätöavaimet tai vääntimet ennen sähkötyökalun käynnistämistä. Sähkötyökalun pyörittävään osaan jäänyt säätöavain tai väännin voi aiheuttaa henkilövahingon.
- e) Älä kurkottele. Seiso aina vakaasti tasapainossa. Näin voit hallita sähkötyökalua paremmin odottamattomissa tilanteissa.
- f) Pukeudu oikein. Älä käytä löysiä vaatteita tai koruja. Pidä hiukset ja vaatteet poissa liikkuvista osista. Löysät vaatteet, korut tai pitkät hiukset voivat juuttua liikkuviin osiin.
- g) Jos käytettävissä on laitteita pölyn ottamiseksi talteen, käytä niitä. Pölyn ottaminen talteen voi vähentää pölyn aiheuttamia vaaroja.
- h) Vaikka työkaluja on käytetty tiheään ja ne tunnetaan täten hyvin, turvallisuusohjeita ei saa jättää huomioimatta. Välinpitämätön toiminta voi aiheuttaa vakaviakin henkilövahinkoja sekunnin murto-osassa.

### 1.1.4 SÄHKÖTYÖKALUN KÄYTTÖ JA HOITO

- a) Älä kohdista sähkötyökaluun liikaa voimaa. Valitse käyttötarkoituksen kannalta oikea sähkötyökalu. Sähkötyökalu toimii paremmin ja turvallisemmin, kun sitä käytetään sille suunniteltuun käyttötarkoitukseen.
- b) ÄLÄ käytä työkalua, jos virtakytkin ei toimi. Jos sähkötyökalua ei voi hallita kytkimen avulla, se on vaarallinen ja se on korjattava.
- c) Irrota pistoke pistorasiasta ja/tai irrota akku (jos irrotettavissa) ennen sähkötyökalun säätämistä, varusteiden vaihtamista tai sen varastointia. Näin voit vähentää vahingossa käynnistymisen aiheuttaman henkilövahingon vaaraa.
- d) Varastoi sähkötyökaluja lasten ulottumattomissa. Älä anna sähkötyökaluihin tottumattomien tai näihin ohjeisiin perehtymättömien henkilöiden käyttää sähkötyökaluja. Sähkötyökalut ovat vaarallisia kouluttamattomien käyttäjien käsissä.
- e) Huolehdi sähkötyökalujen ja lisävarusteiden ylläpidosta. Tarkista liikkuvat osat, niiden kiinnitys, osien eheys ja muut toimintaan vaikuttavat tekijät. Jos havaitset vaurioita, korjauta



sähkötyökalu ennen niiden käyttämistä. *Huonosti kunnossapidetyt sähkötyökalut aiheuttavat onnettomuuksia.*

- f) **Pidä leikkausvälineet terävinä ja puhtaina.** *Kunnossa pidettyjen leikkaavia teräviä reunoja sisältävien työkalut todennäköisyys jumiutua vähenee, ja niitä on helpompi hallita.*
- g) **Käytä sähkötyökalua ja sen tarvikkeita, kuten poranteriä, näiden ohjeiden mukaisesti.** **Ota työskentelyolosuhteet ja tehtävä työ huomioon.** *Jos sähkötyökalua käytetään näiden ohjeiden vastaisesti, voi syntyä vaaratilanne.*
- h) **Pidä kahvat ja kädensijat kuivina, puhtaina sekä puhtaina öljystä ja rasvasta.** *Liukkaat kahvat ja kädensijat eivät mahdollista työkalun turvallista käsittelyä ja hallintaa odottamattomissa*

#### 1.1.5 AKKUKÄYTTÖISTEN TYÖKALUJEN KÄYTTÄMINEN JA NIISTÄ HUOLEHTIMINEN

- a) **Käytä ainoastaan valmistajan suosittelemaa latauslaitetta.** *Tietyntyyppiselle akulle soveltuva latauslaite voi aiheuttaa tulipalon vaaran käytettynä yhdessä toisen akun kanssa.*
- b) **Käytä sähkötyökalussa vain siihen tarkoitettuja akkuja.** *Muiden akkujen käyttäminen voi aiheuttaa tulipalon tai onnettomuuden vaaran.*
- c) **Kun akku ei ole käytössä, pidä se poissa muiden metalliesineiden läheltä, kuten paperiliittimien, kolikoiden, avainten, naulojen, ruuvien tai muiden pienten esineiden läheltä.** *Ne voivat oikosulkea akun navat. Akun napojen oikosulkeminen voi aiheuttaa palovamman tai tulipalon.*
- d) **Oikosulku voi aiheuttaa nesteen vuotamisen akusta.** **Vältä koskemasta tähän nesteeseen.** *Jos nestettä pääsee vahingossa iholle, huuhtele vedellä. Jos tätä nestettä pääsee silmään, ota yhteys lääkäriin.* *Akkuneste voi ärsyttää tai aiheuttaa palovamman.*
- e) **Älä käytä vaurioitunutta tai muokattua akkua tai työkalua.** *Jos tuotteessa käytetään vahingoittunutta tai muokattua akkua, tuote voi reagoida ennalta-arvaamattomasti ja aiheuttaa tulipalon, räjähdyksen tai loukkaantumisen vaaran.*
- f) **Älä altista akkua tai työkalua tulelle tai liialliselle lämmölle.** *Altistuminen tulelle tai yli 130 °C:n lämpötilalle voi aiheuttaa räjähdyksen.*
- g) **Noudata latausohjeita ja vältä akun tai työkalun lataamista ohjeissa määritetyn lämpötilavälin ulkopuolella.** *Virheellinen lataus tai lataaminen määritetystä lämpötilavälisestä poikkeavassa lämpötilassa voi aiheuttaa akun vaurioitumisen ja lisätä tulipalovaaraa.*

#### 1.1.6 HUOLTO

- a) **Korjauta työkalu valtuutetulla asentajalla.** *Varaosina on käytettävä vain alkuperäisiä vastaavia osia. Tämä varmistaa sähkötyökalun turvallisuuden.*
- b) **Älä koskaan huolla vaurioituneita akkuja.** *Ainoastaan valmistaja tai valtuutetut huoltoliikkeet voivat huoltaa akkuja.*

#### 1.1.7 LISÄTURVALLISUUSOHJEET



**VAROITUS: ÄLÄ koskaan tee työkaluun mitään muutoksia.** Jos työkaluun on tehty muutoksia, kaikki takuut mitätöityvät. Jos työkaluun tehdään muutoksia, olemassa on omaisuus- ja/tai vakavien henkilövahinkojen vaara.



**VAROITUS:** Käytä **AINA** suojalaseja. Tavalliset silmälasit **EIVÄT** ole suojalaseja. Käytä aina suojavaamaria tai hengityssuojainta erittäin pölyisessä ympäristössä. **KÄYTÄ AINA CERTIFIOITUJA SUOJAVARUSTEITA:**

- Suojalasit
- Kuulonsuojaimet
- Hengityssuojat



**VAROITUS:** Käytä aina asianmukaisia kuulonsuojaimia työkalun käytön aikana. Tästä tuotteesta syntyvä ääni voi aiheuttaa kuulonheikkenemän joissakin olosuhteissa ja pitkäaikaisessa käytössä.



**HUOMIO:** Kun työkalua ei käytetä, aseta se vakaalle alustalle kyljelleen, jotta se ei aiheuta putoamis- tai kompastumisvaaraa. Kookkaalla akulla varustetut työkalut voidaan jättää pystyasentoon, mutta ne kaatuvat helposti. Kookkaalla akulla varustetut työkalut voidaan jättää pystyasentoon, mutta ne kaatuvat helposti.

- Älä käytä muuhun käyttötarkoitukseen kuin STANLEY Engineered Fastening NeoBolt®-kiinnittimien kiinnittämiseen.
- Käytä vain valmistajan suosittelemia osia, kiinnittimiä ja lisävarusteita.
- **ÄLÄ** käytä työkalua väärin pudottamalla se tai käyttämällä sitä vasarana.
- Pidä työkalun kahvat kuivina, puhtaina sekä puhtaina öljystä ja rasvasta.
- Älä koskaan jätä käynnissä olevaa työkalua ilman valvontaa ja irrota akku, kun työkalua ei käytetä.
- Pidä kädet poissa liipaisimesta ennen kuin kytket sähkötyökalun pistorasiaan, yhdistät siihen akun, nostat työkalun käteesi tai kannat sitä.
- **ÄLÄ** käytä työkalua, kun se on suunnattu ihmisiin päin.
- **ÄLÄ** käytä työkalua, jos kärjen kotelo on irrotettu.
- Pidä lika ja vieraat esineet poissa työkalun ilmankiertoaukoista, koska ne voivat aiheuttaa työkalun toimintahäiriön.

## 1.2 MERKIT JA KUVAKKEET

### TYÖKALUN MERKINNÄT

**SARJANUMERON SIJAINTI:** Sarjanumero sijaitsee työkalun jalustassa (kuva m). Sarjanumero on nähtävissä ainoastaan akun (g) ollessa irti työkalusta.

**PÄIVÄMÄÄRÄKOODIN SIJAINTI:** Sarjanumeromerkki sisältää päivämääräkoodin (n), joka sisältää myös valmistusvuoden: **MM2020xxx**

### TYÖKALUN, LATAUSLAITTEEN JA AKUN MERKINNÄT

Tässä käyttöohjeessa käytettävien kuvakkeiden lisäksi työkalussa, latauslaitteessa ja akussa voi olla seuraavia kuvakkeita.



Lue kaikki asiakirjat



Lue kaikki asiakirjat



Käytä suojalaseja



Käytä hengityssuojainta



Käytä kuulonsuojaimia



Akkua ladataan.



Akku on ladattu.



Liian kuumaa tai kylmää akkua ei ladata.



Älä lataa vaurioitunutta akkua



Suojaa vedeltä.



Vaihdata vialliset johdot heti



Lataa vain lämpötilassa 4–40 °C.



Toimita akku kierrätykseen ympäristöystävällisellä tavalla.



Älä hävitä akkua polttamalla.



Lataa litiumioniakkuja.



Latausaika on annettu teknisissä tiedoissa.



Ongelma akussa tai laturissa.



Käytettäväksi vain ulkona.



Ongelma virtajohdossa



Sähköiskun vaaran merkki



Älä työnnä sähköä johtavia esineitä laitteen sisään



Lataa DEWALT-akut vain määritetyillä DEWALT-latureilla. Muiden kuin vastaavien DEWALT-akkujen lataaminen DEWALT-laturilla voi aiheuttaa niiden räjähtämisen tai muita vaaratilanteita.



Näkyvää säteilyä. Älä katso valoon.

### 1.3 AKUT JA LATURIT

Pakkauksen akkua ei ole ladattu täyteen. Ennen akun ja akkulaturin käyttämistä tulee olla olemassa turvallisuusohjeet lukea ja annettuja latausohjeita noudattaa. Kun tilaat uutta akkua, ilmoita tuotenumero ja jännite.

Työkalu ladataan DEWALT-laturilla. Lue aina kaikki turvallisuusohjeet ennen laturin käyttöä. Tarkista laturien ja akkujen yhteensopivuus tämän ohjekirjan takaosassa olevasta taulukosta.

#### LUE KAIKKI TURVALLISUUSOHJEET

##### 1.3.1 TÄRKEITÄ TURVALLISUUSOHJEITA KAIKKIA AKKUJA KÄYTETTÄESSÄ



**VAROITUS:** Lue kaikki akun, laturin ja sähkötyökalun varoitukset ja turvallisuusohjeet. Jos varoituksia ja ohjeita ei noudateta, on olemassa sähköiskun, tulipalon ja/tai vakavan henkilövahingon vaara.

- Älä lataa tai käytä akkua räjähdyshaluissa ympäristössä, esimerkiksi tilassa, jossa on syttyviä nesteitä, kaasuja tai pölyä. Akun laittaminen laturiin tai poistaminen laturista voi sytyttää pölyn tai höyryt.
- **ÄLÄ KOSKAAN** pakota akkua laturiin. Älä muokkaa akkua millään tavalla saadaksesi sen sopimaan yhteensopimattomaan laturiin, sillä akku saattaa murtua ja aiheuttaa vakavan henkilökohtaisen vaurion. Tarkista akkujen ja laturien yhteensopivuus tämän ohjekirjan takaosassa olevasta taulukosta.
- Lataa akut vain määritetyillä DEWALT-latureilla.
- **ÄLÄ roiskuta vettä tai upota veteen tai muihin nesteisiin.**
- Älä säilytä tai käytä työkalua ja akkuyksikköä paikassa, jossa lämpötila voi saavuttaa tai ylittää 40 °C (104 °F) (kuten kesällä ulkokatoksissa tai metallirakennuksissa). Säilytä akkuja viileässä ja kuivassa paikassa parhaan käyttöiän varmistamiseksi.
- **HUOMIO: Älä säilytä akkuja työkalussa liipaisukytkimen ollessa lukittuna päälle. Älä koskaan teippaa liipaisukytöntä PÄÄLLÄ-asentoon.**
- **ÄLÄ hävitä akkua polttamalla, vaikka se olisi vaurioitunut pahasti tai tullut elinkaarensa päähän. Akku voi räjähtää poltettaessa. Litiumioniakkuja poltettaessa syntyy myrkyllisiä kaasuja ja aineita.**
- Jos akun sisältöä pääsee iholle, huuhtelee heti miedolla saippualla ja vedellä. Jos akkunestettä pääsee silmään, huuhtelee avointa silmää vedellä 15 minuutin ajan, kunnes ärsytys lakkaa. Jos on hakeuduttava lääkärin hoitoon, ilmoita, että akun elektrolyytti on nestemäisten orgaanisten karbonaattien ja litiumsuolojen seosta.
- Avatun akkukennon sisältö voi ärsyttää hengitysteitä. Hakeudu raittiiseen ilmaan. Jos oireet jatkuvat, ota yhteys lääkäriin.



**VAROITUS:** Palovamman vaara. Akkuneste voi syttyä altistuessaan kipinälle tai liekille.



**VAROITUS:** Tulipalon vaara. Älä koskaan yritä avata akkua mistään syystä. Jos akkukotelo on murtunut tai vahingoittunut, älä laita sitä laturiin. Älä riko, pudota tai vahingoita akkua. Älä käytä akkua tai laturia, johon on osunut terävä isku, joka on pudotettu tai vahingoittunut millään tavalla (esim. lävistetty naulalla, isketty vasaralla, astuttu päälle). Vahingoittuneet akut tulee palauttaa huoltoon kierrätystä varten.

### 1.3.2 KULJETTAMINEN



**VAROITUS:** Tulipalon vaara. Akkujen kuljetus voi aiheuttaa tulipaloja, jos akun navat pääsevät vahingossa kosketuksiin johtaviin materiaaleihin. Akkuja kuljettaessa tulee varmistaa, että akun navat on suojattu ja eristetty hyvin materiaaleilta, jotka voivat koskettaa niihin ja aiheuttaa oikosulun.

DEWALT-akut täyttävät kaikki soveltuvat kuljetusmääräykset alan ja lakisääteisten standardien mukaisesti, niitä ovat muun muassa: YK:n suositukset vaarallisten aineiden kuljetuksesta; Kansainvälisen lentokuljetusliiton (IATA) vaarallisia aineita koskevat määräykset, kansainvälinen vaarallisten aineiden merikuljetuksia koskeva säännöstö (IMDG), sekä eurooppalainen sopimus vaarallisten tavaroiden kansainvälisistä tiekuljetuksista (ADR). Litiunionikennot ja -akut on testattu vaarallisten aineiden kuljetusta koskevien YK:n suositusten testien ja kriteerien käsikirjan osion 38.3 mukaisesti. Useimmissa tapauksissa DEWALT-akun kuljetusta ei luokitella täysin säännöstellyksi luokan 9 vaaralliseksi materiaaliksi. Yleisesti ottaen ainoastaan yli 100 wattitunnin (Wh) energialuokituksen litiunioniakkuja sisältävät kuljetukset edellyttävät täysin säännöstellyn luokan 9 kuljetuksen. Kaikkiin litiunioniakkuihin on merkitty arvo wattitunteina. Monimutkaisten määräyksien vuoksi DEWALT ei suosittele yksinomaan litiunioniakkujen kuljetusta ilmateitse niiden wattituntiarvosta riippumatta. Työkalut akkuineen (yhdistelmäpakkaukset) voidaan kuljettaa ilmateitse määräyksiä soveltamatta, jos akun wattituntiarvo on korkeintaan 100 Wh. Riippumatta siitä, onko kuljetus täysin säännöstelty vai ei, kuljettajan vastuulla on noudattaa viimeisimpiä pakkaukseen, etiketteihin/merkintöihin sekä asiakirjoihin liittyviä määräyksiä. Tämän ohjekirjan osion tiedot annetaan hyvässä uskossa ja niiden uskotaan olevan tarkkoja tämän asiakirjan laatimishetkellä. Suoria tai välillisiä takuita ei kuitenkaan anneta. Ostajan vastuulla on varmistaa kaikkien toimien vaatimustenmukaisuus soveltuviin määräyksiin nähden.

### DEWALT FLEXVOLT™ -AKUN KULJETTAMINEN

DEWALT FLEXVOLT™ -akku sisältää kaksi tilaa: **Käyttö** ja **Kuljetus**.

**Käyttötila:** Kun FLEXVOLT™-akku on sellaisenaan DEWALT 20 V Max\* -tuotteessa, se toimii 20 V Max\* -akkuna. Kun FLEXVOLT™-akku on 60 V Max\* tai 120 V Max\* (kaksi 60 V Max\* -akkua) -tuotteessa, se toimii 60 V Max\* -akkuna.

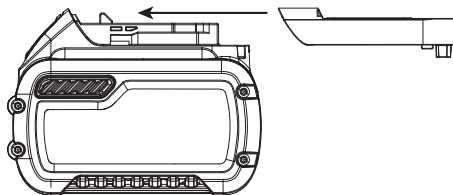

**Kuljetuskunto:** Kun suojuus on kiinnitetty FLEXVOLT™-akkuun, akku on kuljetuskunnossa. Kennojen osat on katkaistu sähköisesti akun sisällä, jolloin olemassa on kolme alhaisemman wattituntiarvon (Wh) omaavaa akkua yhden suuremman wattituntiarvon omaavan akun sijaan. Kun pienemmän wattituntiarvon omaavia akkuja on kolme, suuremman wattituntiarvon akkuja koskevat kuljetusmääräykset eivät ole voimassa.

Akun arvokilvessä on kaksi wattituntiarvoa (katso esimerkki). Akun toimitustavasta riippuen soveltuvat kuljetusmääräykset tulee määrittää oikean wattituntiarvon mukaan. Toimitussuojusta käyttäessä akku vastaa 3 erillistä akkua, joiden wattituntiarvo on annettu kohdassa "Kuljetus". Jos akkua kuljetetaan ilman suojusta tai työkalussa, akku vastaa yhtä akkua, jonka wattituntiarvo on annettu kohdassa "Käyttö".

Esimerkki käyttö- ja kuljetusmerkinnästä

- KÄYTTÖ: 120 Wh Kuljetus: 3 x 40 Wh -

Kuljetuksen wattituntiarvo voi esimerkiksi olla 3 x 40 Wh, mikä vastaa kolmea akkua, joiden wattituntiarvo on 40 Wh. Käytön wattituntiarvo voi esimerkiksi olla 120 Wh (vastaa yhtä akkua).

### 1.3.3 TÄRKEITÄ TURVALLISUUSOHJEITA LATAUSLAITETTA KÄYTETTÄESSÄ

- ÄLÄ yritä ladata akkua millään muulla laturilla kuin tässä käyttöohjeessa mainituilla. *Laturi ja akku on suunniteltu erityisesti toimimaan yhdessä.*
- Näitä latureita ei ole tarkoitettu käytettäväksi mihinkään muuhun tarkoitukseen kuin ladattavien DEWALT-akkujen lataamiseen. *Muu voi aiheuttaa tulipalon tai jopa kuolettavan sähköiskun riskin.*
- Älä jätä laturia sateeseen tai lumeen.
- Vedä pistokkeesta äläkä johdosta, kun irrotat laturia verkkovirrasta. *Tämä vähentää pistokkeen ja sähköjohdon vahingoittumisen riskiä.*
- Varmista, että johto sijaitsee niin, että sen päälle ei astuta, siihen ei kompastu tai että siihen ei muuten kohdistu vaurioita tai rasitusta.
- Älä käytä jatkojohtoa, ellei se ole ehdottoman välttämätöntä. *Jatkojohdon virheellinen käyttö voi aiheuttaa tulipalon tai jopa kuolettavan sähköiskun riskin.*
- Kun laturia käytetään ulkotilassa, aseta se aina kuivaan paikkaan ja käytä ulkokäyttöön sopivaa jatkojohtoa. *Ulkokäyttöön tarkoitetun sähköjohdon käyttäminen vähentää sähköiskun vaaraa.*

Johtosarjojen vähimmäisjohdinpaksuus					
Volttia		Johdon kokonaispituus jalkoina (metreinä)			
120 V		25 (7,6)	50 (15,2)	100 (30,5)	150 (45,7)
240 V		50 (15,2)	100 (30,5)	200 (61,0)	300 (91,4)
Ampeerit		Amerikan johdinpaksuus			
Yli	Korkeintaan				
0	6	18	16	16	14
6	10	18	16	14	12
10	12	16	16	14	12
12	16	14	12	Ei suositella	

- Turvallisuussyistä jatkojohdon johdinkoon on oltava asianmukainen (AWG tai Amerikan johdinpaksuus). *Mitä pienempi johtimen paksuus, sitä suurempi kaapelin kapasiteetti. Jos paksuus on esimerkiksi 16, kaapelin kapasiteetti on suurempi paksuuteen 18 verrattuna. Liian pieni johto aiheuttaa linjan jännitelaskun ja täten heikomman tehon ja ylikuumentumisen. Kun käytössä on useampi kuin yksi jatkojohto kokonaispituuden kattamiseksi, kunkin jatkojohdon johdinkoon on vastattava vähintään vähimmäisarvoa. Seuraavassa taulukossa on annettu oikeat koot johdon pituuden ja arvokilven ampeeriluvun mukaan. Mikäli epäselvyyksiä ilmenee, käytä seuraavaa suurempaa paksuusarvoa. Mitä pienempi paksuusarvo, sitä raskaampi johto.*
- Älä aseta mitään esineitä laturin päälle tai aseta laturia pehmeälle alustalle, joka voi tukkia laitteen ilmankierroaukot ja aiheuttaa sen ylikuumentumisen. *Sijoita laturi pois lämpölähteiden läheltä. Laturin ilmankierto tapahtuu kotelon ylä- ja alaosissa olevien aukkojen kautta.*
- Älä käytä laturia, jos sen virtajohto tai pistoke on vaurioitunut.
- Älä käytä laturia, jos siihen on kohdistunut terävä isku, se on pudotettu tai muuten vahingoittunut millään tavalla. *Vie se valtuutettuun huoltoon.*
- Älä pura laturia. *Vie se valtuutettuun huoltoon, kun huolto tai korjaus on tarpeen. Virheellinen kokoaminen voi aiheuttaa tulipalon tai jopa kuolettavan sähköiskun riskin.*
- Irrota laturi pistorasiasta ennen kuin yrität puhdistaa sitä. Tämä vähentää sähköiskun vaaraa. *Akun poistaminen ei vähennä riskiä.*
- **ÄLÄ KOSKAAN** yritä yhdistää kahta laturia yhteen.
- Laturi on suunniteltu toimimaan tavallisella 220-240V:n kotitalouden sähkövirralla. *Älä yritä käyttää mitään muuta kuin määritettyä jännitettä. Tämä ei koske autolaturia.*



**VAROITUS:** Sähköiskun vaara. Älä päästä nestettä laturin sisään. Se voi aiheuttaa sähköiskun.



**VAROITUS:** Palovamman vaara. Akkua ei saa upottaa nesteeseen ja se on suojattava nesteiltä. Älä koskaan yritä avata akkua mistään syystä. Jos akun muovikotelo rikkoutuu tai murtuu, palauta se huoltoon kierrätystä varten.



**HUOMIO:** Palovamman vaara. Loukkaantumisriskin vähentämiseksi lataa vain ladattavia DEWALT-akkuja. Muut akkutyytit voivat ylikuumentua ja puhjeta ja aiheuttaa henkilö- ja omaisuusvahinkoja.

**HUOMAUTUS:** *Tietyissä olosuhteissa kun laturi on liitetty tehosityöttöön, vieras materiaali voi aiheuttaa laturin oikosulun. Johtavat materiaalit kuten, mutta ei näihin rajoittuen, hiomapöly, metallihiukkaset, teräsvilla, alumiinifolio tai muu metallipartikkeleiden kasaantuma, tulee pitää poissa laturin aukoista. Irrota laturi aina tehosityötöstä, kun laturissa ei ole akkua. Irrota laturi tehosityötöstä ennen kuin yrität puhdistaa sitä.*

## 2. MÄÄRITYKSET

### 2.1 TEKNISET TIEDOT

#### 2.1.1 TYÖKALUN TEKNISET TIEDOT

Jännite	V <sub>DC</sub>	18 nim. / 20 maks.
Tyyppi		1
Akkutyyppi		Li-Ion
Paino (ilman akkua)	Kg [Lbs]	2,5 [5,51]
<b>Äänitason ja värinän kokonaisarvot (kolmiakselivektorisumma) standardin EN 62841-1 ja EN62841-2-2 mukaisesti:</b>		
L <sub>PA</sub> äänenpaine	dB(A)	80,0
K <sub>PA</sub> äänenpaineen epävarmuus	dB(A)	3,0
L <sub>WA</sub> ääniteho	dB(A)	91,0
K <sub>WA</sub> äänitehon epävarmuus	dB(A)	3,0
Ah Värinätaso	m/s <sup>2</sup>	0,5 (< 2,5)
K Värinän epävarmuus	m/s <sup>2</sup>	1,5

Huomaa: Kohdassa EN äänipäästöt pyöristetään lähimpään 0,5 dBA -arvoon

#### 2.1.2 AKUN JA LATURIN TEKNISET TIEDOT

Akku*		NA	XJ
Akun tyyppi		Li-Ion	Li-Ion
Jännite	V <sub>DC</sub>	18 nim. / 20 maks.	18
Kapasiteetti	Ah	2,0/4,0	2,0/4,0
Paino	Kg [Lbs]	0,40/0,61 [0.88/1.35]	0,40/0,61 [0.88/1.35]
Latausaika	min	30/60	30/60

Laturi**		NA	QW/GB
Akun tyyppi		Li-Ion	Li-Ion
Akkutyypin Verkköjännite	V <sub>AC</sub>	120	230
Syöttötaajuus	Hz	60	50
Paino	kg	0,50	0,50

\* Pikakiinnitysvälineitä voidaan käyttää DEWALT 18 V nim./20 V maks. liu'utettavilla litiumioniakuilla

\*\* Latausaika perustuu DCB115 DEWALT-latausyksikköön.

### 2.1.3 ARVIOITU KIINNITINMÄÄRÄ LATAUSTA KOHTI

Nim. Kiinnittimen halk. Mm [in]	Akku 2,0 Ah	Akku 4,0 Ah
4,8 mm [3/16"] Steel NeoSpeed®	800	1600

*Huomaa: Nämä arvot ovat ainoastaan viitteellisiä ja täyteen ladattuun akkuun perustuvia arviointeja. Tulokset voivat vaihdella kiinnitettävän materiaalin, työkalun/lakun kunnon ja työympäristön mukaan.*

### 2.2 PAKKAUKSEN SISÄLTÖ

Pakkauksen sisältö:

1 Langaton asennustyökalu	1 Laturi	2 Litiumioniakkua 2 Ah**
1 Sarjakotelo	1 Käyttöohje	

\* Kiinnityslaitesarjat saatavilla erikseen:

\*\* Litiumioniakkujen tyyppi ja määrä riippuu mallinumerosta ja markkina-alueesta. Pyydä lisätietoja valinnoista paikalliselta jälleenmyyjältä.

### 2.3 KIINNITTIMEN YHTEENSOPIVUUS

KIINNITTIMEN NIMI	KIINNITTIMEN KOKO										M2.5 4-40 UNC	M3 6-32 UNC
	3/32"	1/8	5/32	3/16	1/4"	2,5 mm 2,8 mm	3 mm	3,5 mm	4 mm	6 mm		
CHOBERT®	•	•	•	•	•							
GROVIT®	•	•	•	•								
AVLUG® *	•	•										
BRIV®	•	•	•	•						•		
RIVSCREW®						•	•	•	•			
AVTRONIC®						•						
AVSERT®											•	•
NEOSPEED®		•	•	•								

\*1/16 Avlug® ei yhteensopiva

## 2.4 PÄÄKOMPONENTTIEN LUETTELO (KUVA A)

Ympyrä:	
a Liipaisin	f Varsi
b Tilavalitsin	g Akku
c Valitsimen merkki	h Akun vapautuspainike
d Patruunan lukitsin	i Pääkahva
e Työvalo	j Patruunan kansi



**VAROITUS:** Älä tee työkaluun tai sen osiin mitään muutoksia. Tällöin voi aiheutua omaisuus- tai henkilövahinkoja.

## 2.5 LISÄVARUSTEET



**VAROITUS:** Koska tämän tuotteen kanssa ei ole testattu muita kuin STANLEY Engineered Fastening® -lisävarusteita, muiden lisävarusteiden käyttö tämän työkalun kanssa voi olla vaarallista. Tämän tuotteen kanssa tulee käyttää ainoastaan STANLEY Engineered Fastening® -lisävarusteita. Näin toimimalla vähennetään myös vahingoittumisriskiä. Kysy jälleenmyyjältäsi lisätietoja työkaluusi soveltuvista lisävarusteista.



**VAROITUS:** Vähennä vakavan henkilövahingon vaaraa irrottamalla akku ennen säätöjä tai liitososien tai lisävarusteiden poistamista/asettamista.

**STANLEY Engineered Fastening pyrkii kehittämään ja parantamaan tuotteitaan jatkuvasti ja pidätämme oikeuden tuotemääritysten muuttamiseen ilmoituksetta.**

## 3. TYÖKALUN KÄYTTÖ JA ASETUS

### 3.1 KÄYTTÖTARKOITUS

Pikaniittien kiinnitysväline on tarkoitettu AINOASTAAN STANLEY Engineered Fasteningin pikakiinnittimien kiinnittämiseen. Tämä työkalu on ammattimainen sähkötyökalu.



**LUE KAIKKI VAROITUKSET JA OHJEET ENNEN TYÖKALUN KÄYTTÖÖNOTTOA.**



**VAROITUS:** Älä tee työkaluun tai sen osiin mitään muutoksia. Tällöin voi aiheutua omaisuus- tai henkilövahinkoja.

**ÄLÄ** käytä kosteissa olosuhteissa tai jos laitteen lähellä on syttyviä nesteitä tai kaasuja.

**ÄLÄ** anna lasten koskea työkaluun. Kokemattomat henkilöt saavat käyttää tätä laitetta vain valvotusti.

- **Pienet lapset ja rajoitteiset henkilöt.** Pienet lapset ja rajoitteiset henkilöt eivät saa käyttää tätä laitetta ilman valvontaa.
- Tätä tuotetta ei ole tarkoitettu sellaisten henkilöiden (mukaan lukien lapset) käytettäväksi, joiden fyysiset, sensoriset tai henkiset kyvyt tai kokemus ja/tai tietämys tai taidot ovat rajalliset, ellei heidän turvallisuudestaan vastuussa oleva henkilö valvo heitä. Lapsia ei koskaan saa jättää yksin tuotteen kanssa.

### SÄHKÖTURVALLISUUS

Sähkömoottori toimii vain yhdellä jännitteellä. Tarkista aina, että akun jännite vastaa laitteen tyyppikilpeen merkittyä jännitettä. Tarkista myös, että latauslaitteen jännite vastaa sähköverkon jännitettä.





DEWALT-laturi on kaksoiseristetty EN60335-säädösten mukaisesti, joten maadoitusjohtoa ei tarvita.

### Jatkojohdon käyttäminen

Jatkojohtoa saa käyttää vain, jos se on ehdottoman välttämätöntä. Käytä laturin vaatimukset täyttävää hyväksyttyä jatkojohtoa (ks. tekniset tiedot). Johdinten pienin koko on 1 mm<sup>2</sup> ja maksimipituus 30 m.

Jos käytät johtokelaa, kelaa johto aina kokonaan auki.

### Ennen käyttöä

- Valitse sopiva karkilaitteisto ja asenna.
- Varmista, että akku on ladattu täyteen.
- Aseta akku laitteeseen.
- Vedä liipaisimesta nopeasti ja vapauta se työkalun asettamiseksi lähtöasentoon.

## 4. KÄYTTÖOHJEET



Käytä **AINA** hyväksytyjä kuulonsuojaimia ja suojalaseja asennuslaitteistoa käyttäessä.



**VAROITUS:** Poista akku ennen työkalun säätämistä.

### 4.1 AKKU

#### 4.1.1 AKUN ASENTAMINEN TYÖKALUN KAHVAAN (KUVA F)

- Kohdista akku (g) työkalun kahvan sisällä oleviin kiskoisiin.
- Liu'uta se kahvaan, kunnes akku on hyvin paikoillaan työkalussa ja varmista, että lukitus napsahtaa paikoilleen.

#### 4.1.2 AKUN POISTAMINEN TYÖKALUSTA (KUVA F)

- Paina vapautuspainiketta (h) ja vedä akku ulos työkalun kahvasta.
- Aseta akku laturiin kuvan G mukaisesti.

### 4.2 TYÖKALUN ASETUKSET

#### 4.2.1 TILAN VALINTA (KUVAT B-D)

Työkalussa on tilavalitsin vaaditun toimintatilan valitsemiseen. Valitse haluamasi tila kiertämällä valitsinta kevyesti käsin.

Kuva B – Kiinnitystila

- Käytä tätä tilaa ainoastaan silloin, kun ladattu kara, ohjain ja oikeat karkileuat on asennettu työkaluun.
- Takaleukoja ei voi irrottaa tässä tilassa, ellei karaa irroteta.

Kuva C – Lukitustila

- Tarkoitettu erityisesti turvallisuuden varmistamiseen. Työkalu ei toimi liipaisinta painaessa.
- Käytä tätä tilaa työkalun kuljettamisen ja varastoinnin aikana.

Kuva D – Lataustila

- Mahdollistaa karan irrottamisen ja asentamisen.
- Liipaisin toimii tässä tilassa kiinnitystilasta poikkeavalla tavalla.

#### 4.2.2 LIIPAISIN

Kuva A - Liipaisimessa (a) on kolme (3) eri tilaa.

Tila	
<b>Kiinnitys</b>	<b>1. valinta:</b> Pidä liipaisinta alhaalla käyttöjakson ajan. Liipaisin on vikasuojattu työkalun liiallisten iskujen välttämiseksi, ts. se palaa automaattisesti lähtöasentoon täydellisen iskun jälkeen. <b>2. valinta:</b> Pidä liipaisinta alhaalla ja vapauta se heti kiinnittimen kiinnittymisen jälkeen. Työkalu palaa lähtöasentoon automaattisesti.
<b>Lukittu</b>	Työkalu ei toimi liipaisinta painaessa. Tässä tilassa on yhden sekunnin aikaviive työkalun uudelleenlaukaisun välttämiseksi.
<b>Uudelleenlataus</b>	Pidä liipaisinta alhaalla yli sekunnin ajan, työkalu avaa leuat. Työvalo vilkkuu kerran sekunnissa korkeintaan kahden minuutin ajan. Voit palauttaa työkalun lähtöasentoon uudelleenlatauksen jälkeen pitämällä liipaisinta alhaalla yli sekunnin ajan. Työvalon vilkkuminen lakkaa.

**HUOMAA:** liipaisin ei välttämättä laukaise välittömästi lähtöasentoon palaamisen jälkeen. Varmista ennen liipaisimen painamista uudelleen, että työvalo on sammunut. Tämä koskee työkalun kaikkia tiloja.

#### 4.2.3 MEKAANINEN OHJAIN

Mekaanisia ohjaimia on kolmenlaisia:

Osanumero	
07271-01100	Käytetään vakiomallisissa karoissa ja kertakäyttöisissä 5/32" karoissa
07279-05843	Käytetään kertakäyttöisissä 1/8" karoissa
07279-05845	Käytetään kertakäyttöisissä 3/16" karoissa

Jos ohjain on asennettu virheellisesti, kiinnittämiä ei voida syöttää.

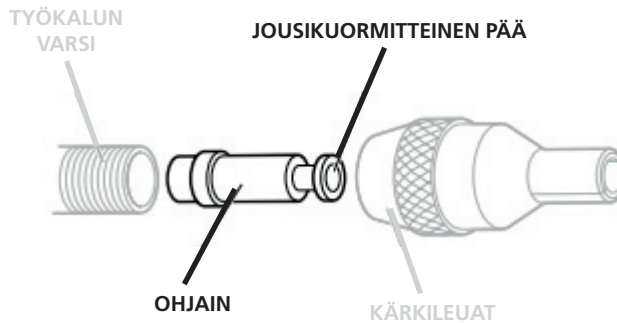

Vaikka ohjain on asennettu oikein toimitetussa työkalussa, suosittelemme tarkistamaan sen suunnan ennen kärkilaitteiden asentamista. Ohjaimen jousikuormitetun hiukan koveran pään tulee osoittaa työkalun etuosaa kohti kuvan mukaisesti.

Kun ohjain on asennettu oikein, se liikuu helposti varresta ulos painaessa kara keskikohtaan ja vetäessä se takaisin.

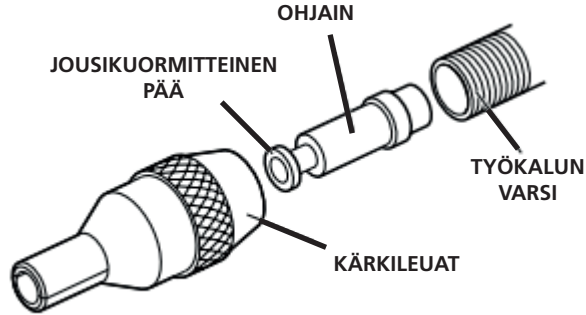

Ohjaimen suuntaa voi muuttaa seuraavasti:

- Varmista, että kara on irrotettu työkalusta.
- Irrota takaleukojen suojuksen tapit käyttämällä kahta tasapäistä ruuvainta.
- Nosta patruunan kansi (**k**) työkalusta irti.
- Nosta takaleukojen patruuna (**l**) työkalusta irti.
- Käytä alle 3 mm:n kokoista lisäkaraa syöttäen sen ohjainkokoanpanon pienen reiän läpi ja painamalla sen kokonaan läpi, kunnes karaa ei näy.
- Karan takaosa näkyy nyt varren (**f**) etuosasta. Vedä kokonaan läpi ohjaimen poistamiseksi varresta.

#### 4.2.4 TYÖVALO

Työvalo (e) toimii alle 0,5 sekuntia, kun työkalu on palannut lähtöasentoon. Tämä ei ole käyttäjän säädettävissä. Seuraavat valon toiminta-ajat auttavat vianmäärityksessä.

l = 0,5 sekunnin väli

● = Työvalo palaa

Työvalon toiminta			
●●● 1 s	Takaleukojen patruunaa ei havaittu	▬ 1 s	Tilavalitsinta ei määritetty (toistuu kaksi kertaa)
●● 1 s	Takaleuat auki (2-minuutin ajastin käynnistynyt)	●●●→ 5 s	Alhainen akun virtataso
▬ 1 s	Lukitussa tilassa (toistuu kaksi kertaa)	● 1 s	Akun virtataso kriittisen alhainen



**VAROITUS:** Vältä työkalun käyttämisen aikana katsomasta valoon tai asettamasta työkalua asentoon, jossa valoon voidaan katsoa. Tällöin voi aiheutua vakava silmävamma.

#### 4.3 LATURIT

Työkalu ladataan DEWALT-laturilla. Lue aina kaikki turvallisuusohjeet ennen laturin käyttöä. Laturi ei vaadi säätöä ja sen käyttö on suunniteltu mahdollisimman helpoksi.

##### 4.3.1 AKUN LATAAMINEN (KUVA G)

- Yhdistä laturi sopivaa pistorasiaan ennen kuin laitat siihen akun. (Katso laturin määrätyt osiosta 2)
- Aseta akku (**g**) laturiin (gg) varmistaen, että se on hyvin paikoillaan laturissa. Punainen (latauksen) merkkivalo vilkkuu jatkuvasti ilmoittaen, että latausprosessi on alkanut.
- Kun akku on ladattu täyteen, punainen latausvalo palaa jatkuvasti. Akku on nyt ladattu, ja se voidaan ottaa käyttöön tai jättää latauslaitteeseen.

- Poista akku laturista painamalla akussa olevaa akun vapautuspainiketta.









**HUOMIO:** Litiumioniakkujen maksimaalisen suorituskyvyn ja käyttöiän saavuttamiseksi akku on ladattava täyteen ennen ensimmäistä käyttökertaa.

#### 4.3.2 LATAUSAJAT

Akut				Laturit/latausajat (minuuttia)					
Kat #	V <sub>DC</sub>	Ah	Paino (kg)	DCB107	DCB113	DCB115	DCB118	DCB132	DCB119
DCB546	18/54	6,0/2,0	1,05	270	140	90	60	90	X
DCB547	18/54	9,0/3,0	1,25	420	220	140	85	140	X
DCB181	18	1,5	0,35	70	35	22	22	22	45
DCB182	18	4,0	0,61	185	100	60	60	60	120
DCB183/B	18	2,0	0,40	90	50	30	30	30	60
DCB184/B	18	5,0	0,62	240	120	75	75	75	150
DCB185	18	1,3	0,35	60	30	22	22	22	X
DCB187	18	3,0	0,48	140	70	45	45	45	90
DCB203	20	2,0	0,40	90	50	30	30	30	60

#### 4.3.3 LATURIN KÄYTTÄMINEN

Katso akun lataustila merkkivaloista.

DCB107, DCB112, DCB113, DCB115, DCB118, DCB132			
	Lataus käynnissä		
	Täyteen ladattu		
	Akun kuuma-/kylmäviive*		

**\* DCB107, DCB112, DCB113, DCB115, DCB118, DCB132:**

*Punainen merkkivalo vilkkuu ja keltainen merkkivalo palaa tämän toiminnon aikana. Kun akku on saavuttanut oikean lämpötilan, keltainen merkkivalo sammuu ja laturi jatkaa latausta.*

Tämä laturi ei lataa viallista akkua. Jos akku on viallinen, merkkivalo ei syty tai laturi ilmoittaa viallisesta akusta tai sen merkkivalo vilkkuu.

**HUOMIO:** Tämä voi tarkoittaa myös laturivikaa.

Jos laturi ilmoittaa ongelmasta, vie laturi ja akku testattavaksi valtuutettuun huoltopalveluun.

#### AKUN KUUMA-/KYLMAVIIVE

Jos latauslaite tunnistaa, että akku on liian kuuma tai kylmä, latautuminen aloitetaan vasta akun saavutettua oikean lämpötilan. Kun oikea lämpötila on saavutettu, latautuminen alkaa automaattisesti. Tämä ominaisuus pidentää akun ikää.

Kylmä akku latautuu puolet hitaammin lämpimään akkuun verrattuna. Akku latautuu hitaammin koko latausjakson ajan, sen latautumisnopeus ei palaudu nopeaksi, vaikka akku lämpenee.

#### 4.3.4 ELEKTRONINEN SUOJAUSJÄRJESTELMÄ

Li-Ion-laitteissa on elektroninen suojausjärjestelmä, joka suojaa akkua ylikuormitukselta, ylikuumenemiselta tai suurelta purkautumiselta. Jos elektroninen suojausjärjestelmä tulee käyttöön, työkalu poistaa sen käytöstä automaattisesti. Jos näin käy, lataa litiumioniakkua latauslaitteessa, kunnes se on ladattu täyteen.

#### 4.3.5 SEINÄASENNUS

##### **DCB107, DCB112, DCB113, DCB115, DCB118, DCB132**

Nämä laturit on tarkoitettu asennettavaksi seinään tai käytettäväksi pystyasennossa pöydällä tai työtasolla. Jos se asennetaan seinään, aseta laturi pistorasian lähetyville ja kauas nurkista tai muista esteistä, jotka voivat heikentää sen ilmavirtausta. Käytä laturin takaosaa mallina kiinnitysruuveja kiinnittäessä seinään. Asenna laturi hyvin paikoilleen väliseinän ruuveilla (hankittava erikseen), joiden pituus on vähintään 25,4 mm (1") ja kannan halkaisija 7–9 mm (0,28–0,35"). Ruuvaa ruuvit optimaaliselle syvyydelle puuhun jättäen siitä näkyviin noin 5,5 mm (7/32"). Kohdista laturin takaosassa olevat reiät näkyvillä oleviin ruuveihin ja kiinnitä ne hyvin reikiin.

#### 4.3.6 LATURIN PUHDISTUSOHJEET



**VAROITUS:** Sähköiskun vaara. Irrota laturin virtapistoke pistorasiasta ennen puhdistusta. Voit puhdistaa laturin ulkopinnalla olevan lian ja rasvan liinalla tai pehmeällä harjalla (ei metallisella). Älä käytä vettä tai puhdistusliuoksia.

#### 4.3.7 TÄRKEITÄ LATAUSTIETOJA

- 1) Pisin käyttöaika ja paras suorituskyky voidaan saavuttaa, jos akku ladataan ympäristölämpötilassa 18–24 °C (65 °F - 75 °F). ÄLÄ lataa akkua alle 4,5 °C:een (40 °F) tai yli +40 °C:een (104 °F) ympäristölämpötilassa. Tämä on tärkeää ja estää akun vakavat vauriot.
- 2) Laturi ja akku voivat kuumentua latauksen aikana. Tämä on normaalia eikä se ole merkki ongelmasta. Jotta akun jäähtyminen helpottuu, vältä laturin tai akun sijoittamista lämpimään paikkaan, kuten metalliseen vajaan tai eristämättömään peräkärriin.
- 3) Jos akku ei lataudu oikein:
  - a) Tarkista pistorasian toiminta kytkemällä siihen lamppu tai muu sähkölaite.
  - b) Tarkista, onko pistorasia liitetty valokytkimeen, joka katkaisee virransyötön silloin, kun valot on sammutettu.
  - c) Siirrä laturi ja akku paikkaan, jossa ympäristölämpötila on noin 18–24 °C (65 °F – 75 °F).
- 4) Jos latausongelmat jatkuvat, vie työkalu, akku ja laturi paikalliseen huoltopalveluun.
- 5) Akku on ladattava uudelleen, jos se ei enää tuota riittävää tehoa töissä, joihin teho on aikaisemmin riittänyt hyvin. Käyttää näissä olosuhteissa EI SAA JATKAA. Noudata latausohjeita. Voit myös ladata osittain käytetyn akun aina halutessa ilman, että sillä olisi negatiivista vaikutusta akkuun.
- 6) Johtavat materiaalit kuten, mutta ei näihin rajoittuen, hiomapöly, metallihiukkaset, teräsvilla, alumiinifolio tai muu metallipartikkeleiden kasaantuma, tulee pitää poissa laturin aukoista. Irrota laturi aina tehonsyötöstä, kun laturissa ei ole akkua. Irrota laturi virtalähteestä ennen kuin yrität puhdistaa sitä.
- 7) Älä jäädytä tai upota laturia veteen tai muihin nesteisiin.

#### 4.4 AKUT

**HUOMIO:** Parhaiden tuloksien saavuttamiseksi on varmistettava, että akku on ladattu täyteen.

#### 4.4.1 AKUN ASENTAMINEN JA IRROTTAMINEN (KUVA 8B)

##### **AKUN ASENTAMINEN TYÖKALUN KAHVAAN**

- Kohdista akku (M) työkalun kahvan sisällä oleviin kiskoihin (kuva 8b) ja liu'uta se kahvaan, kunnes akku on hyvin paikoillaan työkalussa. Varmista, että se ei irtoa.

##### **AKUN POISTAMINEN TYÖKALUSTA**

- Paina akun vapautuspainiketta ja vedä akku ulos työkalun kahvasta. Aseta se laturiin, kuten käyttöohjeen laturiosassa kuvataan.

## SÄILYTYSSUOSITUKSET

- On suositeltavaa säilyttää akku viileässä ja kuivassa paikassa poissa suorasta auringonpaisteesta sekä liiallisesta kylmyydestä tai kuumuudesta. Akku toimii mahdollisimman tehokkaasti ja pitkään, kun sitä säilytetään huoneenlämpötilassa, kun se ei ole käytössä.
- Pitkän säilytyksen aikana täyteen ladattu akku on suositeltavaa säilyttää viileässä ja kuivassa paikassa irti laturista.

**HUOMIO:** Akkuja ei saa asettaa säilöön täysin tyhjinä. Akku on ladattava ennen käyttöä.

### 4.4.2 AKKUJEN TASOMITTARI

Joissakin DEWALT-akuissa on tasomittari, jossa on kolme vihreää LED-merkkivaloa. Merkkivalot osoittavat akun jäljelle jäävän virtatason. Tasomittari ilmoittaa likimääräisesti akun jäljellä olevan virtatason seuraavilla merkkivaloilla:

Kytke tasomittari päälle painamalla ja pitämällä tasomittarin painiketta alhaalla. Jokin kolme vihreän LED-merkkivalon valoyhdistelmä syttyy osoittaen jäljelle jäävän virtatason. Kun akkuvirran taso on käyttörajan alapuolella, tasomittari ei syty ja akku on ladattava.

**HUOMIO:** Tasomittari osoittaa akkuvirran tason ainoastaan viitteellisesti. Se ei osoita työkalun toiminnallisuutta ja se voi vaihdella tuoteosien, lämpötilan ja loppukäyttäjän käytön mukaan. Lisätietoa tasomittarilla varustetuista akuista on saatavilla numerosta 1-800-4-DEWALT (1-800-433-9258) tai verkkosivustolta [www.DEWALT.com](http://www.DEWALT.com).

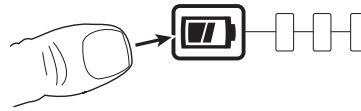

## 5. KÄYTTÖ

Pikakiinnitysvälineiden kärkilaitteisto koostuu aina kolmesta osasta: kärkileuka, kara ja karan takajousi. Kaikki kolme osaa sovitetaan kiinnitettävään kiinnittimeen ja sovelluksen reikäkokoon.



**VAROITUS:** Oikean kärkilaitteiston käyttäminen työkalussa on tärkeää kiinnittimien tehokasta kiinnitystä varten ja työkalun TURVALLISUUDEN varmistamiseksi. LUE TURVALLISUUSVAROITUKSET HUOLELLISESTI



**VAROITUS:** Noudata aina turvaohjeita ja määräyksiä.



**VAROITUS:** Vähennä vakavan henkilövahingon vaaraa irrottamalla akku ennen säätöjä tai liitososien tai lisävarusteiden poistamista/asentamista.



**VAROITUS:** Voit vähentää vakavan henkilövahingon vaaraa pitämällä kädet **AINA** oikeassa asennossa.



**VAROITUS:** Voit vähentää vakavan henkilövahingon vaaraa pitelemällä työkalua **AINA** tiukassa otteessa.

### 5.1 OIKEAOPPINEN KÄDEN ASENTO

Oikeaoppinen käden asento edellyttää yhden käden pitämistä pääkahvassa (j) kuvan A mukaisesti. Työkalua voi käyttää niin vasemmalla kuin oikealla kädellä.

### 5.2 KIINNITTIMIEN LISÄÄMINEN TYÖKALUUN

- Varmista, että mekaaninen ohjain on asennettu oikein työkaluun.

- Ruuvaa valitut kärkileuat työkalun varteen.
- Avaa kärkileuat joko kiertämällä nokkatoimisten leukojen ulkoista rengasta tai painamalla leukojen päitä ulospäin vasemmalla alhaalla olevan kuvan mukaisesti.
- Liitä akku työkaluun.
- Valitse lataustila ja pidä liipaisinta alhaalla yli sekunnin ajan, kunnes työkalu toimii ja työvalo alkaa vilkkua yhden sekunnin välein.
- Asenna aikaisemmin koottu kara, karan takajousi ja kiinnittimet kärkileukoihin, kunnes kara palaa kokonaan karan pysäyttimeen. Pieni osa kiinnittimistä tulee näkyä kärkileuoista.
- Tue kärkileukoja ja paina ja pidä alhaalla liipaisinta yli sekunnin ajan, jolloin työkalu palaa lähtöasentoon. Varmista, etteivät kara ja niitit liiku työkalun mukana.
- Sulje kärkileuat ja varmista, että yksi niitti on näkyvissä. Jos asento on virheellinen, säädä noudattamalla osion Kara (5.4) ohjeita.

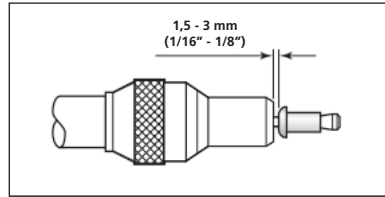
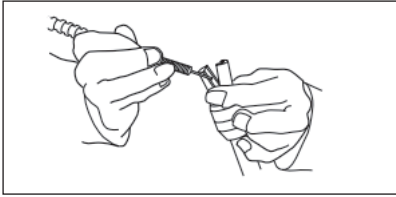

### 5.3 TAKALEUAT

#### 5.3.1 PATRUUNAN POISTAMINEN

- Varmista, että työkalu on lähtöasennossa ja kara irrotettu työkalusta.
- Liu'uta patruunan lukitsinta eteenpäin, kierrä patruunan kantta ylöspäin nähdäksesi takaleukojen patruunan.
- Nosta patruunan kahva ja liu'uta patruunaa ylöspäin työalusta pois.
- Patruuna asennetaan noudattamalla tämän osion ohjeita päinvastaisessa järjestyksessä.

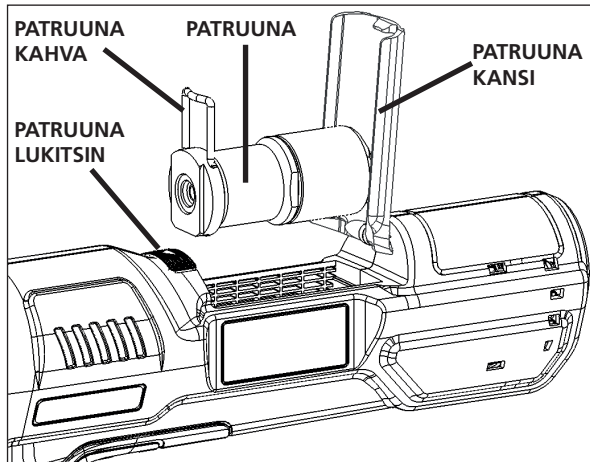

#### 5.3.2 TAKALEUKOJEN VAIHTAMINEN

- Varmista, että takaleukojen patruuna on irrotettu työkalusta.
- Kiinnitä patruunan runko varoen pystysuunnassa niin, että päätykorkki osoittaa ylöspäin.
- Irrota päätykorkki patruunan rungosta 30 mm:n ruuviavaimella.
- Irrota patruunan runko kiinnittimestä, poista jousi ja leukojen pidike rungosta.
- Leuat kiinnittyvät leukojen pidikkeeseen, vaihda se tarvittaessa.

- Osat asennetaan noudattamalla tämän osion ohjeita päinvastaisessa järjestyksessä. Varmista, että leuat on asennettu oikein.

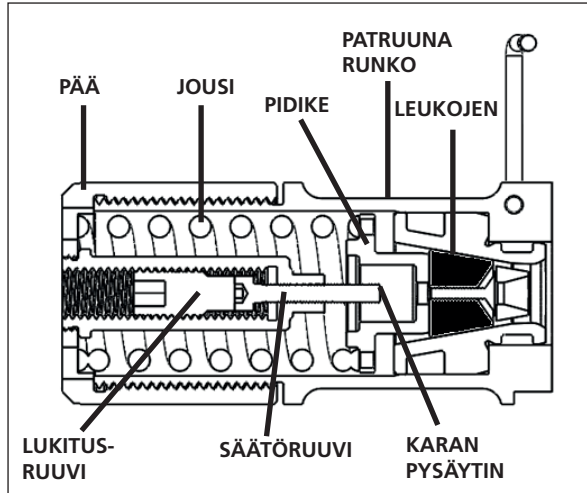

Huomaa: kuvassa näkyvä poikkileikkaus takaleuan patruunasta

#### 5.4 KARA



**VAROITUS:** Vaikka karojen normaali ja oikeaoppinen käyttö aiheuttaa hiukan kulumista ja jälkiä, karat tulee tarkistaa säännöllisesti liiallisen kulumisen ja liiallisten jälkien varalta. Erityistä huomiota on tällöin kiinnitettävä pään halkaisijaan, varren takaleukojen kiinnitysalueeseen tai varren voimakkaaseen pistekorrosioon sekä karan mahdollisiin vääntymiin. Käytön aikana esiintyvät karan toimintahäiriöt voivat aiheuttaa työkalun poistumisen. Asiakkaan vastuulla on varmistaa karojen vaihto ennen niiden liiallista kulumista ja aina ennen suositeltua kiinnityksien maksimimäärää. Pyydä lisätietoa kyseisestä määrästä paikalliselta STANLEY Engineered Fasteningin edustajalta, joka voi mitata käyttökohteen kuormituksen kalibroidulla testilaitteella.

##### 5.4.1 KARAN LATAAMINEN

- Aseta kara kiinnittimien takapäähän paperialustan läpi.
- Liu'uta karan takajousi karaan varmistaen sen oikean suunnan alla olevan kuvan mukaisesti.
- Tartu karan takapäähän ja repäise paperialusta pois kiinnittimien ympäriltä.



##### 5.4.2 KARAN PYSÄYTTIMEN SÄÄTÄMINEN

- Poista kara työkalusta ja varmista, että työkalu on lähtöasennossa.
- Poista takaleukojen patruuna.
- Poista lukitusruuvi kokonaan päätykorkin puolelta osion 5.3.2 kuvan mukaisesti.
- Säädä säätöruuvia tarpeen mukaan 3 mm:n kuusiokoloavaimella.
- Asenna lukitusruuvi takaisin säätöruuvien säätämisen jälkeen.



## 6. TYÖKALUN HUOLTO

### 6.1 HUOLTOVÄLIT

Osa	Aikaväli
Työkalun yleisen kunnon tarkistus	Päivittäin
Tarkista kara kulumisen ja vaurioiden varalta	Päivittäin
Tarkista ja puhdista kärkileuat	Päivittäin tai 10 000 asennuksen välein
Tarkista ja poista rasva ruuvien OP-renkaasta	Viikoittain
Irrota, tarkista ja puhdista takaleuat	Viikoittain
Pura kokonaan, vaihda kuluneet osat ja voitele käyttöjärjestelmä	500 000 asennuksen välein tai vuosittain*

\*Ota yhteyttä valtuutettuun huoltopalveluun toimenpiteen suorittamiseksi

### 6.2 PUHDISTUS



**Käytä AINA hyväksytyjä suojalaseja laitteiston puhdistamisen aikana.**

#### 6.2.1 TYÖKALUN ULKOPUOLI

Pidä harjattoman moottorin tuuletusaukot aina vapaina pölystä ja liasta. Käytä tarvittaessa pehmeää ja kosteaa liinaa pölyn ja lian poistamiseksi ilmanpoistoaukoista.



**VAROITUS:** Käytä asianmukaisia silmäsuojaimia ja hyväksytyä pölysuojainta tämän toimenpiteen aikana.



**VAROITUS:** Työkalun metallittomien osien puhdistamiseen ei saa käyttää liuottimia tai muita vahvoja kemikaaleja. Nämä kemikaalit voivat heikentää näiden osien valmistuksessa käytettyjä muovimateriaaleja. Käytä ainoastaan mietoon saippuaveteen kostutettua kangasta. Älä koskaan päästä mitään nestettä työkalun sisälle äläkä koskaan upota työkalun mitään osaa nesteeseen.

#### 6.2.2 ULKOMUODON TARKISTAMINEN

Tarkista työkalu seuraavien varalta:

- Kahvojen, varren ja kärkileukojen vauriot
- Löysät osat tai ruuvit
- Öljyläikät kotelossa
- Päälysteen irtoaminen (kuminen kahva)
- Ilmanpoistoaukkojen tukokset
- Varoitusmerkkien huono kunto tai niiden puuttuminen

### 6.3 LATURIN PUHDISTUSOHJEET



**VAROITUS:** Sähköiskun vaara. Irrota laturin virtapistoke pistorasiasta ennen puhdistusta.

Voit puhdistaa laturin ulkopinnalla olevan lian ja rasvan liinalla tai pehmeällä harjalla (ei metallisella).

**ÄLÄ** käytä vettä tai puhdistusliuoksia

### 6.4 VARAOSAT – TYÖKALU

Katso lisätietoa kulutusosista (esim. kärkilaitteisto, mekaaniset ohjaimet, karat ja takajouset) lisävarusteita koskevista ohjekirjoista verkkosivustolla

<https://www.STANLEYEngineeredFastening.com/resource-center/document-library>

Alla on saatavilla olevien varaosien luettelo

Osanumero	Kuvaus	Määrä työkalua kohti
07151-00403	Takaleuat	1 sarja (2 kpl)
75000-02112	Merkki – Iskun säädin	1
75000-02209	OP-rengas	1
75000-02400	Takaleukojen patruuna	1
75000-02505	Takaleukojen kansi	1
75000-02507	Kiinnitin	1
75000-02509	Kannen tappi	1

Kun jokin muu työkalun osa on vaihdettava, pyydä lisäohjeita paikallisesta valtuutetusta huoltopalvelusta.

### 6.5 UUELLEENLADATTAVA AKKU

Tämä pitkään kestävä akku on ladattava uudelleen, jos se ei enää tuota riittävää tehoa töissä, joihin teho on aikaisemmin riittänyt hyvin. Kun laitteen toiminta-aika on lopussa, se tulee hävittää ympäristöystävällisellä tavalla:

- Anna akun tyhjentyä kokonaan ja irrota se sitten laitteesta.
- Litiumioniakut ovat kierrätettäviä. Vie ne jälleenmyyjälle tai paikalliseen kierrätyspisteeseen. Kerätyt akut kierrätetään tai hävitetään oikein.

### 6.6 YMPÄRISTÖNSUOJELU



Lajittele osat. Tätä tuotetta ei saa hävittää normaalin kotitalousjätteen seassa.

Jos huomaat STANLEY Engineered Fastening® -tuotteesi vaativan vaihtoa tai jos et tarvitse sitä enää, älä hävitä sitä kotitalousjätteen mukana. Vie tuote lajiteltavaksi.

Kun käytetyn tuotteen ja pakkauksen osat erotetaan toisistaan, materiaali voidaan kierrättää ja käyttää uudelleen. Kierrätetyn materiaalin uudelleen käyttö auttaa estämään ympäristön saastumista ja vähentää raaka-aineen tarvetta.

Paikallisten säädösten mukaan sähkötuotteiden osat saatetaan erottaa kotitalousjätteestä kunnallisissa jätteenkäsittelypaikoissa, tai jälleenmyyjä tekee sen, kun ostat uuden tuotteen. Saat lähimmän valtuutetun korjauspaikan osoitteen ottamalla yhteyden paikalliseen STANLEY Engineered Fastening® -toimipisteeseen tässä käyttöohjeessa mainittuun osoitteeseen. Valtuutetut STANLEY Engineered Fastening® -korjauspaikat ja täydelliset tiedot myynnin jälkeisestä huoltopalvelusta ja yhteyshenkilöistä ovat saatavilla myös Internetissä osoitteessa: [www.STANLEYEngineeredFastening.com](http://www.STANLEYEngineeredFastening.com)

## 7. EY-VAATIMUSTENMUKAISUUSVAKUUTUS

Konedirektiivi 2006/42/EY

Alkuperäinen

Me, Avdel UK Limited; Stanley House, Works Road, Letchworth Garden City, Hertfordshire, SG6 1JY UNITED KINGDOM, vakuutamme vastuunalaisina, että seuraava tuote:

<b>Kuvaus</b>	Akkutoiminen pikaniittien kiinnitysväline
<b>Tuotemerkki/malli</b>	STANLEY Assembly Technologies 75000-02000
<b>Sarjanumero</b>	

Täyttää EY-direktiivien 2014/30/EU, 2011/65/EU, 2006/42/EY vaatimukset sekä seuraavat harmonisoidut standardit

### **Turvallisuus:**

**Konedirektiivi**

2006/42/EY: EN 62841-1:2015

### **EMC:**

**EMC-direktiivi**

2014/30/EY: EN 55014-1:2017  
EN 55014-2:2015

### **RoHS:**

2011/65/EY: EN 63000:2018

Tekninen dokumentaatio on laadittu seuraavan direktiivin liitteen 1, osan 1.7.4.1 mukaisesti: 2006/42/EY Konedirektiivi (Lakisääteiset säädökset 2008 Nro 1597 - Koneiden toimitusta (turvallisuus) koskevat määräykset).

Allekirjoittanut henkilö antaa tämän vakuutuksen STANLEY Assembly Technologiesin puolesta Eurooppa



**A. K. Seewraj**

**Tekninen päällikkö - Iso-Britannia**

Avdel UK Limited;

Stanley House, Works Road, Letchworth Garden City, Hertfordshire, SG6 1JY UNITED KINGDOM

**Myöntämipaikka**

Letchworth Garden City, UK

**Myöntämisaika**

7.7.2020



Tämä kone on konedirektiivin 2006/42/EY mukainen.

 DEKRA



**STANLEY**  
Engineered Fastening

---

## 8. TURVAA SIOITUKSESI

### 8.1 STANLEY ENGINEERED FASTENING -KIINNITYSVÄLINEEN TAKUU

STANLEY Engineered Fastening takaa, että tämä sähkötyökalu on valmistettu huolellisesti ja ettei siinä ole materiaali- tai valmistusvikoja normaalissa käytössä ja huollossa yhden (1) vuoden aikana. Tämä takuu koskee työkalun ensimmäistä ostajaa vain alkuperäisessä käytössä.

#### Rajaukset:

##### Normaali kuluminen

Säännöllinen huolto, korjaus ja vaihto-osat normaalin kulumisen vuoksi eivät kuulu takuun piiriin.

##### Väärinkäyttö.

Virheet tai vauriot, jotka aiheutuvat virheellisestä käytöstä, varastoinnista, väärinkäytöstä, onnettomuudesta tai laiminlyönnistä, kuten fyysisestä vahingosta eivät kuulu takuun piiriin.

##### Valtuuttamaton huolto tai muuttaminen.

Virheet tai vauriot, jotka aiheutuvat huollosta, testaussäädöstä, asennuksesta, ylläpidosta, muutoksista tai muokkauksesta millään tavalla jonkun muun STANLEY Engineered Fasteningin tai sen valtuuttaman huoltokeskuksen tekemänä, eivät kuulu takuun piiriin.

Kaikki muut takuut, nimenomaiset tai epäsuorat, mukaan lukien takuut kaupakelpoisuudesta tai soveltuvuudesta käyttötarkoitukseen eivät kuulu takuuseen.

Jos tämä työkalu ei vastaa takuuta, palauta työkalu tehtaatme valtuuttamaan sinua lähellä olevaan huoltokeskukseen. Saat luettelon valtuutetuista STANLEY Engineered Fastening -huoltokeskuksista Yhdysvalloissa tai Kanadassa ottamalla yhteyttä numeroon +1 (877) 364 2781.

Yhdysvaltojen ja Kanadan ulkopuolella löydät verkkosivustolta

**www.STANLEYEngineeredFastening.com** STANLEY Engineered Fasteningin toimipisteen.

STANLEY Engineered Fastening korvaa maksutta osan tai osat, joiden olemme todenneet olevan viallisia virheellisen materiaalin tai valmistuksen vuoksi, ja palautamme työkalun postikulut maksettuina. Tämä on ainoa takuun piiriin kuuluva veloituksemme. Missään tapauksessa STANLEY Engineered Fastening ei ole vastuussa mistään seurauksista tai erityisistä vahingoista, jotka aiheutuvat tuotteen ostamisesta tai käytöstä.

### 8.2 PIKANIITTIIEN KIINNITYSVÄLINEEN REKISTERÖINTI VERKOSSA

Rekisteröi takuusi verkossa osoitteessa

[www.STANLEYEngineeredFastening.com/popavdel-powertools/warranty-card](http://www.STANLEYEngineeredFastening.com/popavdel-powertools/warranty-card)

Kiitos, että STANLEY Engineered Fastening STANLEY Assembly Technologies -työkalun.

## 9. VIANMÄÄRITYS

Ongelma	Syy	Korjaustoimenpide
Työkalu ei toimi, kun liipaisinta painetaan.	Akku on viallinen	Vaihda akku
	Akkua ei ole ladattu kokonaan	Lataa akku (4.3.1)
	Akku ei ole kokonaan paikoillaan	Poista akku ja aseta se takaisin. Palauta työkalu lähtöasentoon.
	Akku on saavuttanut käyttölämpötilarajan jatkuvan käytön tai vian vuoksi.	Poista akku ja anna sen jäähtyä. Asenna akku ja palauta työkalu lähtöasentoon.
	Takaleukojen patruunaa ei havaittu	Asenna takaleukojen patruuna työkaluun
	LED-valo vilkkuu (sekunnin välein)	Työkalu on lataustilassa. Palauta työkalu lähtöasentoon pitämällä liipaisinta alhaalla yli sekunnin ajan
	Takaleukojen patruunan kansi on auki	Sulje patruunan kansi ja lukitse se paikoilleen patruunan lukitsimella
Työkalu ei palaa lähtöasentoon, kun liipaisin vapautetaan.	Sähköhäiriö.	Poista akku ja odota 2 sekuntia, aseta se sitten takaisin. Palauta työkalu lähtöasentoon liipaisimella (4.2.2)
Iskun valitsin ei pyöri	Työkalu ei ole lähtöasennossa (juuttunut lataustilaan)	Paina liipaisinta yli sekunnin ajan, kunnes LED-valo vilkkuu säännöllisesti sekunnin välein. Aseta kara takaisin, paina liipaisinta yli sekunnin ajan työkalun palauttamiseksi lähtöasentoon.
		Napauta liipaisinta nopeasti kaksi kertaa lataustilassa työkalun palauttamiseksi lähtöasentoon
	Akku irrotettu työkalusta iskun puolivälissä (työkalu on juuttunut kiinnitystilaan)	Työkalu on kiinnitystilassa, asenna akku takaisin työkaluun ja paina liipaisimesta sen käyttämiseksi.
	Työkalu ylikuormitettu (Kiinnitystila)	Tarkista, että sovellus vastaa määrityksiä (reikien koot, levyjen paksuudet). Paina kiinnitystilassa liipaisinta alle 0,5 sekuntia ja vapauta liipaisin lähtöasennon palauttamiseksi.
	Työkalu juuttunut käyttökohteeseen (työkalu on juuttunut kiinnitystilaan)	Kara on hävitettävä työkalun vapauttamiseksi. (Hio karan pää irti)

Ongelma	Syy	Korjaustoimenpide
Työkalu ei kiinnitä kiinnintää	Akku on viallinen	Vaihda akku
	Akun virtataso alhainen	Lataa akku
	Suuri kuormitus	Tarkista kiinnittimen kiinnitys ja käyttökohteen reikäkoko
	Tarkista karan oikea koko	
	Takaleuat kuluneet tai vaurioituneet	Uudet takaleuat (5.3.2)
	Kärkileuat kuluneet tai vaurioituneet	Uudet kärkileuat
Kytkimen äänet kiinnintää kiinnittäessä	Työkalu ylikuormitettu käytössä	Tarkista, että sovellus vastaa määrityksiä (reikien koot, levyjen paksuudet).
Kytkimen äänet, työkalu ei toimi	Kytkimen käyttöikä päättynyt	Poista akku, vie työkalu huollettavaksi valtuutettuun STANLEY-huoltopalveluun
"Karan liukuminen" – leuat eivät kiinnity karaan	Takaleuat kuluneet tai likaiset	Puhdista tai vaihda tarvittaessa (5.3.2)
	Patruunan jousi rikkoutunut	Vaihda tarvittaessa (5.3)
Karaa ei voida asentaa latauksen aikana Leuat eivät vapauta karaa	Käyttömekanismi siirtyy	Vaihda palloruuvien OP-tiiviste
	Takaleuat tarttuneet yhteen	Puhdista tai vaihda leuat tarvittaessa (5.3)
Takaleuat jäävät auki	Työkalu on auki	Paina liipaisinta yli sekunnin ajan, kunnes LED-valo vilkkuu säännöllisesti sekunnin välein. Aseta kara takaisin, paina liipaisinta yli sekunnin ajan työkalun palauttamiseksi lähtöasentoon.
	Takaleukojen patruuna asennettu virheellisesti	Varmista, että takaleuat on asennettu oikein (5.3.2)
Takaleukojen patruunan poisto ei onnistu	Kara on edelleen asennettu työkaluun	Poista kara ohjeiden mukaisesti (suorita kohdan 5.2 ohjeet päinvastaisessa järjestyksessä)
	Työkalu on auki	Katso ohjeet kohdasta Työkalu on auki

Ongelma	Syy	Korjaustoimenpide
Kiinnittimien syöttö ei onnistu kärkileukojen läpi	Kuluneet takaleuat	Vaihda takaleuat (5.3)
	Ohjain suunnattu virheellisesti	Asenna takaisin ja varmista oikea suunta (4.2.3)
	Väärät kärkileuat	Asenna oikeat kärkileuat
	Karan takajousta ei asennettu	Asenna karan oikea takajousi
	Kiinnittimen pään ja kärkileukojen välinen rako virheellinen suljetussa asennossa	Aseta väliksi 1,5 – 3 mm (1/16" – 1/8) (5.2)
	Ohjain juuttuu kiinni	Puhdista ja voitele ohjain Tarkista varren reikä jäämien varalta
	Ulkoinen jousi heikko ohjaimen ympärillä	Vaihda ohjain (4.2.3)
	Asennettu väärä karan takajousi	Asenna karan oikea takajousi
	Jäämiä kertynyt kärkileukoihin	Puhdista kärkileuat, levitä riittävästi litiumpohjaista rasvaa kontaktipintojen sisälle
Takaleuat kuluneet liikaa	Suuri kuormitus	Tarkista käyttökohteen reikäkoko ja paksuus sekä kiinnittimen kiinnityskyky
Laitte syöttää useamman kuin yhden kiinnittimen kerrallaan	Kara liukuu	Tarkista ohjeet kohdasta Kara liukuu
	Kiinnittimen pään ja kärkileukojen välinen rako virheellinen ladattuna	Aseta väliksi 1,5 – 3 mm (1/16" – 1/8")

\*Muista ongelmista tulee ilmoittaa paikalliselle STANLEY Engineered Fasteningin edustajalle tai korjauspalveluun.

---

©2020 STANLEY Black & Decker

Alle rettigheter forbeholdt.

Informasjonen her skal ikke reproduseres og/eller offentliggjøres på noen måte i noen form (elektronisk eller mekanisk) uten skriftlig forhåndstillatelse fra STANLEY Engineered Fastening. Informasjonen her er basert på data kjent på tidspunktet for lansering av produktet. STANLEY Engineered Fastening har en policy med kontinuerlig produktforbedring, og produktene kan derfor endre seg. Informasjonen her gjelder produktet som levert fra STANLEY Engineered Fastening. STANLEY Engineered Fastening kan derfor ikke holdes ansvarlig for eventuelle skader som følger av endringer i forhold til de originale spesifikasjonene for produktet.

Informasjonen her er sammenstilt med størst mulig nøyaktighet. Men STANLEY Engineered Fastening tar intet ansvar med hensyn til eventuelle feil i informasjonen eller for konsekvenser av slike feil. STANLEY Engineered Fastening tar intet ansvar for handlinger utført av tredjepart. Arbeidsnavn, handelsnavn, registrerte varemerker osv. som brukes av STANLEY Engineered Fastening skal ikke regnes som frie, men er underlagt lovgivning med hensyn til beskyttelse av varemerker.

## INNHold

<b>1. SIKKERHETSDEFINISJONER.....</b>	<b>250</b>
1.1 GENERELLE SIKKERHETSADVARSLER FOR ELEKTRISKE VERKTØY .....	250
1.2 MERKER OG IKONER .....	253
1.3 BATTERIER OG LADERE .....	254
<b>2. SPESIFIKASJONER .....</b>	<b>257</b>
2.1 TEKNISKE DATA .....	257
2.2 PAKKENS INNHold .....	258
2.3 KOMPATIBLE NAGLER .....	258
2.4 LISTE OVER HOVEDKOMPONENTER (FIG. A.) .....	258
2.5 VALGFRIIT EKSTRAUTSTYR.....	259
<b>3. VERKTØY OG OPPSETT.....</b>	<b>259</b>
3.1 BRUKSOMRÅDE .....	259
<b>4. BRUKSANVISNING .....</b>	<b>260</b>
4.1 BATTERI .....	260
4.2 VERKTØYINNSTILLINGER.....	260
4.3 LADERE.....	262
4.4 BATTERIPAKKER.....	264
<b>5. BRUKSPROSEDYRE.....</b>	<b>265</b>
5.1 RIKTIG HÅNDSTILLING.....	265
5.2 LADE VERKTØYET.....	265
5.3 HALEKJEVER .....	266
5.4 DOR .....	267
<b>6. SERVICE PÅ VERKTØYET.....</b>	<b>268</b>
6.1 VEDLIKEHOLDSINTERVALL.....	268
6.2 RENGJØRING .....	268
6.3 RENGJØRINGSINSTRUKSJONER FOR LADEREN .....	268
6.4 RESERVEDELER - VERKTØY .....	268
6.5 OPPLADBAR BATTERIPAKKE .....	269
6.6 MILJØVERN .....	269
<b>7. EU-SAMSVARERKLÆRING .....</b>	<b>270</b>
<b>8. BESKYTTE INVESTERINGEN DIN .....</b>	<b>271</b>
8.1 STANLEY ENGINEERED FASTENING VERKTØYGARANTI.....	271
8.2 REGISTRER DITT SPEED-MONTERINGSVERKTØY ONLINE.....	271
<b>9. FEILSØKINGSGUIDE .....</b>	<b>272</b>





Denne instruksjonshåndboken skal leses av alle som installerer eller bruker dette verktøyet, med spesiell oppmerksomhet på å følge sikkerhetsregler og instruksjoner.

## 1. SIKKERHETSDEFINISJONER

Definisjonene under beskriver alvorlighetsgraden for hvert signalord. Vennligst les håndboken og legg merke til disse symbolene.



**FARE:** Indikerer en overhengende farlig situasjon som vil føre til død eller alvorlige personskader hvis den ikke avverges.



**ADVARSEL:** Indikerer en potensielt farlig situasjon som kan føre til død eller alvorlige personskader hvis den ikke avverges.



**FORSIKTIG:** Indikerer en potensielt farlig situasjon som kan føre til små eller moderate personskader hvis den ikke avverges.



(Brukes uten ord) Indikerer sikkerhetsrelatert melding.

**MERK:** Angir en arbeidsmåte som ikke er relatert til personskader, men som kan føre til materielle skader hvis den ikke unngås.



Betegner fare for elektrisk støt



Betegner fare for brann

**Feilaktig bruk eller vedlikehold av dette produktet kan føre til alvorlige personskader og materielle skader. Les og forstå alle advarsler og bruksanvisninger før bruk av dette utstyret. Ved bruk av verktøy skal alltid grunnleggende sikkerhetsregler følges for å unngå fare for personskader.**

Koble støpselet fra strømkilden og/eller batteripakken fra det elektriske verktøyet før du foretar noen justeringer, endrer tilbehør eller lagrer elektriske verktøy. Slike preventive sikkerhetsforanstaltninger reduserer risikoen for å starte det elektriske verktøyet ved et uhell.

- Skal ikke brukes for andre formål enn den påtenkte installasjonen av STANLEY Engineered Fastening Speed Fasteners.
- Bruk kun deler, nagler og tilbehør som anbefalt av produsenten
- Bruk kun elektriske verktøy sammen med de spesifiserte batteripakkene

### 1.1 GENERELLE SIKKERHETSADVARSLER FOR ELEKTRISKE VERKTØY



**ADVARSEL!** Les alle sikkerhetsadvarsler, instruksjoner, illustrasjoner og spesifikasjoner som leveres med dette elektroverktøyet. Manglende overholdelse av advarslene og instruksjonene kan resultere i elektrisk støt, brann og/eller alvorlig personskade.

#### TA VARE PÅ ALLE ADVARSLER OG ANVISNINGER FOR FREMTIDIG BRUK

Uttrykket "elektrisk verktøy" i advarslene henviser til ditt strømdrevne (med ledning) elektriske verktøy eller ditt batteridrevne (uten ledning) elektriske verktøy.

##### 1.1.1 SIKKERHET PÅ ARBEIDSOMRÅDET

- a) Hold arbeidsområdet rent og godt opplyst. Rotete eller mørke områder er en invitasjon til ulykker.
- b) Bruk IKKE verktøyet i eksplosjonsfarlige områder, for eksempel i nærvær av antenner, væsker eller gasser. Elektriske verktøy kan gi gnister som kan antenne støv eller damp.
- c) Hold barn og tilskuere borte mens du bruker et elektrisk verktøy. Distraksjon kan føre til at du mister kontrollen.

---

### 1.1.2 ELEKTRISK SIKKERHET

- a) **Støpselet til elektriske verktøy må passe til stikkkontakten. Aldri modifierer støpselet på noen måte. Ikke bruk adaptere med jordede elektriske verktøy. Umodifiserte støpsler og stikkontakter som passer vil redusere risikoen for elektrisk støt.**
- b) **Unngå kroppskontakt med jordete overflater slik som rør, radiatorer, komfyrer og kjøleskap. Det finnes en økt risiko for elektrisk støt dersom kroppen din er jordet.**
- c) **Ikke eksponer elektriske verktøy for regn eller våte forhold. Dersom det kommer vann inn i et elektrisk verktøy vil det øke risikoen for elektrisk støt.**
- d) **Ikke misbruk ledningen. Aldri bruk ledningen til å bære, trekke eller dra ut støpselet til det elektriske verktøyet. Hold ledningen borte fra varme, olje, skarpe kanter og bevegelige deler. Skadede eller viklede ledninger øker risikoen for elektrisk støt.**
- e) **Når du bruker et elektrisk verktøy utendørs, bruk en skjøteledning som er egnet for utendørs bruk. Bruk av en skjøteledning beregnet for utendørs bruk reduserer risikoen for elektrisk støt.**
- f) **Dersom bruk av et elektrisk verktøy på et fuktig sted er uunngåelig, bruk en strømkilde med jordfeilbryter (GFCI). Bruk av jordfeilbryter (GFCI) reduserer risikoen for elektrisk støt.**

### 1.1.3 PERSONLIG SIKKERHET

- a) **Hold deg våken, hold øye med det du gjør og bruk sunn fornuft når du bruker et elektrisk verktøy. Ikke bruk et elektrisk verktøy dersom du er trøtt eller er påvirket av medikamenter, narkotika eller alkohol. Et øyeblikks uoppmerksomhet ved bruk av elektrisk verktøy kan medføre alvorlige personskader.**
- b) **Bruk personlig verneutstyr. Bruk alltid vernebriller. Verneutstyr slik som støvmaske, sklisikre vernesko, hjelm, eller hørselsvern brukt under passende forhold vil redusere personskader.**
- c) **Unngå utilsiktet oppstart. Sikre at bryteren er i av-stillingen før du kobler til strømkilden og/eller batteripakken, plukker opp eller bærer verktøyet. Å bære elektriske verktøy med fingeren på bryteren eller å sette inn støpselet mens elektriske verktøy har bryteren på øker faren for ulykker.**
- d) **Fjern eventuelle justeringsnøkler før du slår på det elektriske verktøyet. En nøkkel som er festet til en roterende del av det elektriske verktøyet kan føre til personskade.**
- e) **Ikke strekk deg for langt. Ha godt fotfeste og stå støtt hele tiden. Dette fører til at du har bedre kontroll over det elektriske verktøyet ved uventede situasjoner.**
- f) **Kle deg korrekt. Ikke ha på deg løstsittende klær eller smykker. Hold hår og klær borte fra bevegelige deler. Løse klær, smykker eller langt hår kan feste seg i bevegelige deler.**
- g) **Hvis apparatet er utstyrt for tilkobling av støvsugings- og støvoppsamlingsutstyr, må du sørge for at disse er koblet til og brukes korrekt. Bruk av støvoppsamling kan redusere støvrelaterte farer.**
- h) **Ikke la erfaring med verktøy komme i veien for å sette deg godt inn i verktøyet sikkerhetsprinsipper. En uoppmerksom handling kan forårsake alvorlig personskade på en brøkdel av et sekund.**

### 1.1.4 BRUK OG VEDLIKEHOLD AV ELEKTROVERKTØYET

- a) **Ikke bruk kraft på verktøyet. Bruk det elektriske verktøyet som situasjonen krever. Det riktige elektriske verktøyet vil gjøre jobben bedre og tryggere ved den hastigheten det ble konstruert for.**
- b) **IKKE bruk verktøyet hvis bryteren ikke kan slå verktøyet av eller på. Ethvert elektrisk verktøy som ikke kan kontrolleres med bryteren er farlig og må repareres.**
- c) **Koble støpselet fra strømkilden og/eller fjern batteripakken fra det elektriske verktøyet før du foretar noen justeringer, endrer tilbehør eller lagrer elektriske verktøy. Slike preventive sikkerhetsforanstaltninger reduserer risikoen for å starte det elektriske verktøyet ved et uhell.**
- d) **Lagre elektriske verktøy som ikke er i bruk, utilgjengelig for barn og la ikke personer som ikke er kjent med det elektriske verktøyet eller disse bruksanvisningene bruke det. Elektriske verktøy er farlige i hendene på utrente brukere.**
- e) **Vedlikehold elektriske verktøy og tilbehør. Kontroller om bevegelige deler er feiljustert eller fastkjørt, om deler er ødelagt eller andre forhold som kan påvirke driften av verktøyet.**

Dersom det er skadet, få verktøyet reparert før neste bruk. Mange ulykker forårsakes av dårlig vedlikeholdte verktøy.

- f) **Hold skjærende verktøy skarpe og rene.** Godt vedlikeholdte skjæreverktøy med skarpe skjærekanter setter seg mindre sannsynlig fast og er lettere å kontrollere.
- g) **Bruk verktøyet, tilbehøret og bittene, osv., i samsvar med disse instruksjonene og ta i betraktning arbeidsforholdene og det arbeidet som skal utføres.** Bruk av det elektriske verktøyet for oppgaver som er forskjellige fra de som er tiltenkt kan føre til en farlig situasjon.
- h) **Hold håndtakene og gripeflatene tørre, rene og fri for olje og fett.** Glatte håndtak og gripeflater utelukker sikker håndtering og kontroll av verktøyet i uventede situasjoner

#### 1.1.5 BRUK OG STELL AV BATTERI

- a) **Bruk kun laderen som er spesifisert av produsenten.** En lader som passer for en type batteripakke kan føre til brannfare dersom den brukes med en annen batteripakke.
- b) **Bruk kun elektriske verktøy sammen med de spesifiserte batteripakkene.** Bruk av andre batteripakker kan skape risiko for personskader eller brann.
- c) **Når batteripakken ikke er i bruk, hold den borte fra andre metallobjekter som binders, mynter, nøkler, spikere, skruer eller andre små metallobjekter som kan skape en forbindelse fra en batteripol til en annen.** Å kortslutte batteripolene kan føre til brannskader eller brann.
- d) **Ved hardhendt behandling kan det komme væske ut fra batteriet. Unngå kontakt med denne.** Dersom du ved et uhell kommer i kontakt med væsken, skyll med vann. Dersom du får væsken i øynene, oppsøk lege umiddelbart. Batterivæske kan føre til irritasjon eller forbrenninger.
- e) **Ikke bruk en batteripakke eller et elektrisk verktøy dersom det har oppstått skade eller er modifisert.** Skadede eller modifiserte batterier kan være uberegnelige og føre til brann, eksplosjon eller fare for personskader.
- f) **Ikke utsett en batteripakke eller elektrisk verktøy for høye temperaturer.** Brann eller eksponering for temperaturer over 130 °C kan føre til eksplosjon.
- g) **Følg alle ladeinstruksjoner og ikke lad batteripakken utenfor temperaturområdet som er angitt i bruksanvisningen.** Feilaktig lading eller ved temperaturer utenfor det angitte området kan føre til skader på batteriet og øker brannfaren.

#### 1.1.6 SERVICE

- a) **Få det elektriske verktøyet ditt vedlikeholdt av en kvalifisert reparatør som kun bruker originale reservedeler.** Dette vil sikre at verktøyets sikkerhet blir ivaretatt.
- b) **Du skal aldri utføre service på skadede batteripakker.** Service på batteripakker skal kun utføres av produsenten eller autoriserte serviceverksteder.

#### 1.1.7 SIKKERHETSINFORMASJON - TILLEGG



**ADVARSEL: ALDRI modifiser verktøyet på noen måte.** Modifisering av verktøyet fører til at alle garantier faller bort. Modifikasjon kan utgjøre en fare for skade på eiendom og/eller alvorlig fare for personskade på brukeren.



**ADVARSEL: BRUK ALLTID vernebriller.** Hverdagsbriller er IKKE vernebriller. Bruk også ansiktsmaske hvis installasjonen er støvete. **BRUK ALLTID SERTIFISERT VERNEUTSTYR:**

- Vernebriller
- Hørselsvern
- Ånderettsvern



**ADVARSEL: Bruk alltid riktig hørselsvern under bruk.** Under noen forhold og under bruk kan støy fra dette produktet medvirke til hørselstap.



**FORSIKTIG: Legg verktøyet på siden på et stabilt underlag hvor det ikke utgjør noen fare for snubling eller velting. Noen verktøy med store batteripakker står oppreist på batteripakken, men kan lett slås over ende. Noen verktøy med store batteripakker står oppreist på batteripakken, men kan lett slås over ende.**

- Skal ikke brukes for andre formål enn den påtenkte installasjonen av STANLEY Engineered Fastening NeoBolt® bagler.
- Bruk kun deler, nagler og tilbehør som anbefalt av produsenten.
- **IKKE** bruk verktøyet feil ved å la det falle ned eller bruke det som hammer.
- Hold håndtakene på verktøyet tørre, rene og fri for olje og fett.
- Aldri gå fra verktøyet uten oppsyn og koble fra batteriet når det ikke er i bruk.
- Hold hendene vekk fra avtrekkeren før du kobler til strømkilden og/eller batteripakken, plukker opp eller bærer verktøyet.
- **IKKE** bruk verktøyet dersom det er rettet direkte mot personer.
- **IKKE** bruk verktøyet med nesehuset tatt av.
- Hold smuss og fremmedlegemer ute av verktøyets lufterventiler, da dette kan føre til at verktøyet feiler.

## 1.2 MERKER OG IKONER

### MERKING PÅ VERKTØYET

**SERIENUMMERPOSISJON:** Serienummeret sitter på foten av verktøyet (figur m). Dette serienummeret kan kun ses når batteriet (g) fjernes fra verktøyet.

**POSISJON FOR DATOKODE:** Datokoden (n), som også inneholder produksjonsåret er trykket på serienummermerket: **MM2020xxx**

### MERKING PÅ VERKTØYET, LADEREN OG BATTERIPAKKEN

I tillegg til piktogrammene som er brukt i denne håndboken, viser merkene på laderen og batteriet følgende piktogrammer.



Les all dokumentasjon



Les all dokumentasjon



Bruk alltid vernebriller



Bruk alltid luftveisbeskyttelse



Bruk alltid hørselsvern



Batteriet lader.



Batteriet ferdig ladet.



Forsinkelse for varm/kald pakke.



Problem pakke eller lader.



Ikke lad skadede batteripakker



Ikke utsett for vann.



Få byttet defekte ledninger omgående



Lades kun mellom 4 °C og 40 °C.



Deponer batteripakken på miljøvennlig vis.



Ikke brenn batteripakken.



Lader opp Li-Ion batteripakker.



Se Tekniske data for ladetid.



Kun for innendørs bruk.



Problem strømkabel



Ikke undersøk med strømførende gjenstander



Synlig stråling. Ikke se inn i lyset.



Symbol Fare for elektrisk støt



Lad DEWALT batteripakker kun i egnede DEWALT ladere. Lading av andre batteripakker enn de angitte DEWALT batteriene med en DEWALT lader kan føre til at de sprekker, eller til andre farlige situasjoner.

### 1.3 BATTERIER OG LADERE

Batteripakken er ikke helt oppladet når det er nytt. Før du bruker batteripakken og laderen, les sikkerhetsanvisningene under og følg de angitte ladeprosedyrene. Sørg for å inkludere katalognummer og spenning når du bestiller nye batteripakker. Verktøyet ditt bruker en DEWALT lader. Sørg for å lese alle sikkerhetsinstruksjoner før du bruker laderen din. Se på tabellen bak i denne bruksanvisningen for kompatibilitet av ladere og batteripakker.

#### LES ALLE SIKKERHETSINSTRUKSENE

##### 1.3.1 VIKTIGE SIKKERHETSINSTRUKSJONER FOR ALLE BATTERIPAKKER



**ADVARSEL:** Les alle sikkerhetsadvarsler og alle instruksjoner for batteripakken, laderen og elektroverktøyet. Manglende overholdelse av advarslene og instruksjonene kan resultere i elektrisk støt, brann og/eller alvorlig personskade.

- Ikke lad eller bruk batteriet i eksplosive omgivelser, slik som i nærheten av brennbare væsker, gasser eller støv. *Innsetting eller uttak av batteriet kan antenne støvet eller gassen.*
- Tving ALDRI batteripakken inn i laderen. Ikke modifier batteripakken på noen måte for å passe inn i en ikke-kompatibel lader, da batteripakken kan sprekke og forårsake alvorlig personskade. *Se på tabellen bak i denne bruksanvisningen for kompatibilitet av ladere og batteripakker.*
- Lad batteripakkene kun i egnede DEWALT ladere.
- **IKKE sprut på eller senke ned i vann eller andre væsker.**
- Ikke lagre eller bruk verktøyet eller batteripakken på steder der temperaturen kan nå eller overstige 40 °C (104 °F) (som utenfor skur eller metallbygg på sommeren). *For lengst levetid, lagre batteripakkene på et kjølig og tørt sted.*
- **MERK: Ikke oppbevar batteripakkene i et verktøy med avtrekker bryteren på. Aldri tape fast avtrekker bryteren i PÅ-posisjon.**
- Ikke brenn batteripakken selv om den er alvorlig skadet eller fullstendig utslitt. *Batteripakken kan eksplodere i en brann. Giftige gasser og materialer oppstår når man brenner litium ion-batteripakker.*
- Hvis batteriets innhold kommer i kontakt med huden, vask området med mild såpe og vann. *Hvis du får batterivæske på øyet, skyll det åpne øyet i 15 minutter eller til irritasjonen gir seg. I tilfelle det trengs medisinsk tilsyn, er batteriets elektrolytt sammensatt av en blanding av organiske karbonater og litium-salter.*
- Innholdet i åpne battericeller kan forårsake irritasjon av luftveiene. *Skaff frisk luft. Søk medisinsk hjelp hvis symptomene vedvarer.*



**ADVARSEL:** Fare for brannskader. Batterivæskene kan antennes hvis den utsettes for gnister eller flammer.



**ADVARSEL:** Brannfare. Forsøk aldri å åpne batteripakken av noen årsak. Ikke sett i laderen dersom batteripakkens ytre er sprukket eller skadet. Ikke knus, slipp i gulvet eller skade batteripakken. Ikke bruk en batteripakke eller lader som har fått et slag, er mistet i gulvet, påkjørt eller skadet på annen måte (f.eks. gjennomboret av en spiker, slått med hammer, tråkket på). Skadede batteripakker skal leveres til servicesenteret for gjenvinning.

### 1.3.2 TRANSPORT



**ADVARSEL:** Brannfare. Transport av batterier kan føre til brann dersom batteriterminalene uforvarende kommer i kontakt med strømførende materialer. Ved transport av individuelle batteripakken, må du sørge for at batteriterminalene er beskyttet og godt isolerte fra materialer som kan komme i kontakt med dem og føre til en kortslutning.

DEWALT batterier samsvarer med alle gjeldende shippingregler som foreskrevet av industriens og lovpålagte standarder som inkluderer FN Recommendations on the Transport of Dangerous Goods; International Air Transport Association (IATA) forskrifter for farlig gods, International Maritime Dangerous Goods (IMDG) forskrifter, og European Agreement Concerning The International Carriage of Dangerous Goods by Road (ADR). Litium-ion celler og batterier er testet i henhold til avsnitt 38.3 av FN Recommendations on the Transport of Dangerous Goods Manual of Tests and Criteria. I de fleste tilfeller vil shipping av en DEWALT batteripakke være unntatt klassifisering som en fullt ut regulert klasse 9 farlig materiale. Som regel vil kun forsendelser som inneholder et litium-batteri med klassifisering større enn 100 watt-timer (Wh) kreve shipping regulert som klasse 9. Alle litium-ion batterier har watt-time klassifisering markert på pakken. Videre anbefaler ikke DEWALT flyforsendelser av litium-ion batteripakker alene uansett hvilken klassifisering de har. Dette er på grunn av komplekse regler. Forsendelser av verktøy med batterier (kombinasjonssett) kan med unntak sendes med fly dersom watt-time klassifiseringen til batteripakken ikke er høyere enn 100 Wh. Uansett om en forsendelse anses som et unntak eller helt innenfor reglementet, er det sender ansvar å konsultere de siste regler og krav som omhandler pakking, merking og dokumentering. Informasjonen som gis i dette avsnittet av bruksanvisningen er gitt i god tro og anses som nøyaktig på det tidspunktet dokumentet ble opprettet. Uansett gis det ingen garanti, uttrykt eller implisert. Det er kjøpers ansvar å forsikre at aktivitetene samsvarer med gjeldende regler.

### TRANSPORT AV DEWALT FLEXVOLT™ BATTERIET

DEWALT FLEXVOLT™ batteriet har to moduser: **Bruk** og **Transport**.

**Bruksmodus:** Når FLEXVOLT™ batteriet står alene eller er i et DEWALT 20 V Max\* produkt vil det klassifiseres som et 20 V Max\* batteri. Når FLEXVOLT™ batteriet er i et 60 V Max\* produkt eller et 120 V Max\* (to 60 V Max\* batterier) produkt, vil det klassifiseres som et 60 V Max\* batteri.

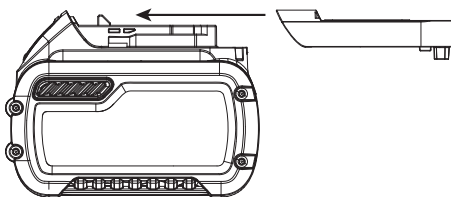

**Transportmodus:** Når dekelet er festet til FLEXVOLT™ batteriet er batteriet i transportmodus. Cellestrengen er elektrisk frakoblet inne i pakken, som fører til at det nå er tre batterier med lavere watt-timer (Wh) sammenlignet med ett batteri med høyere watt-time klassifisering. Det økte antallet på tre batterier med lavere watt-timer kan fristille pakken fra visse transportreguleringer som gjelder for batterier med høyere watt-timer.

Batterietiketten viser to watt-time klassifiseringer (se eksempel). Avhengig av hvordan batteriet transporteres må passende watt-timeklassifisering brukes til å avgjøre passende transportkrav. Hvis et transportdeksel brukes vil pakken ansett som 3 batterier ved watt-time klassifiseringen indikert for transport. Hvis transport gjennomføres uten dekelet eller i et verktøy vil pakken anses som ett batteri ved watt-timeklassifisering indikert ved siden av "Bruk".

Eksempel på bruk og transportmerking

- BRUK: 120 Wh Transport: 3 x 40 Wh -

For eksempel, transport Wh klassifisering kan indikere 3 x 40 Wh, som betyr 3 batterier på 40 watt-timer hver. Bruks Wh klassifiseringen kan indikere 120 Wh (underforstått 1 batteri).

### 1.3.3 VIKTIGE SIKKERHETSINSTRUKSJONER FOR ALLE BATTERILADERE

- IKKE forsøk å lade batteripakken med andre ladere enn de som er nevnt i denne håndboken. *Laderen og batteripakken er spesielt designet for å jobbe sammen.*
- Disse ladere er ikke ment for annen bruk enn lading av DEWALT oppladbare batterier. *Annen bruk kan resultere i brannfare og/eller elektrisk støt.*
- Ikke utsett laderen for regn eller snø.
- Dra i støpselet og ikke ledningen når du kople laderen fra strømmen. *Dette reduserer faren for skade på støpselet og ledningen.*
- Påse at ledningen er plassert slik at den ikke trækkes på, snubles i eller på annen måte utsettes for skade eller påkjenning.
- Ikke bruk skjøteledning med mindre det er helt nødvendig. *Bruk av feil skjøteledning kan resultere i brannfare og/eller elektrisk støt.*
- Ved bruk av en lader utendørs, sørg alltid for tørr plassering og bruk en skjøteledning som passer for utendørs bruk. *Bruk av en skjøteledning beregnet for utendørs bruk reduserer risikoen for elektrisk støt.*

Minimum dimensjon for ledningssett					
Volts		Total lengde på ledning i fot (meter)			
120 V		25 (7,6)	50 (15,2)	100 (30,5)	150 (45,7)
240 V		50 (15,2)	100 (30,5)	200 (61,0)	300 (91,4)
Ampereklassifisering		American Wire Gauge (ledningsdim. USA)			
Mer enn	Ikke mer enn				
0	6	18	16	16	14
6	10	18	16	14	12
10	12	16	16	14	12
12	16	14	12	Anbefales ikke	

- En skjøteledning må ha adekvat ledningsstørrelse (AWG eller American Wire Gauge) for sikkerhet. *Jo mindre mål-nummer på ledningen, jo større kapasitet på kabelen. Det betyr at et mål på 16 har mer kapasitet enn et mål på 18. En ledning som er for liten kan føre til at ledningsspenningen faller og resulterer i tap av strøm og overoppheting. Når du bruker mer enn en skjøteledning for oppnå total lengde, skal du forsikre deg om at hver individuelle skjøteledning har minst minimum ledningsstørrelse. Den følgende tabellen viser korrekt størrelse for bruk avhengig av ledningslengde og ampere-angivelsen på typeskiltet. Hvis du er i tvil, bruk tyngre måler. Jo mindre målernummer, jo tyngre ledning.*
- Ikke plasser noe objekt på toppen av laderen eller plasser laderen på en myk overflate som kan blokkere ventilasjonsåpningene og føre til for høy innvendig varme. *Plasser laderen et sted unna varmekilder. Laderen ventileres gjennom spor på topp og bunn av huset.*
- Bruk ikke lader som har skadet ledning eller plugg.
- Ikke bruk laderen dersom den har fått et slag, er mistet i gulvet eller skadet på annen måte. *Lever den til et autorisert serviceverksted.*
- Ikke demonter laderen. *Lever den på et autorisert serviceverksted når service eller reparasjon behøves. Å sette den sammen feil kan resultere i elektrisk støt eller brann.*
- Kople laderen fra strømtilførselen før du begynner med rengjøring. Dette reduserer faren for elektrisk støt. *Fjerning av batteripakken reduserer ikke denne faren.*
- **ALDRI** koble to ladere sammen.
- Laderen er designet for å bruke standard 220-240 V elektrisk strøm. *Ikke forsøk å bruke den på annen spenning. Dette gjelder ikke billaderen.*



**ADVARSEL:** Fare for elektrisk støt. Ikke la væske komme inn i laderen. Det kan resultere i elektrisk støt.



**ADVARSEL:** Fare for brannskader. Ikke senk batteripakken i væske eller la væske komme inn i batteripakken. Forsøk aldri å åpne batteripakken av noen årsak. Dersom plasthuset på batteripakken knekker eller sprekker, send den til et servicesenter for avfallshåndtering.



**FORSIKTIG:** Fare for brannskader. For å redusere faren for personskader, lad kun DEWALT oppladbare batteripakker. Andre typer batterier kan overoppvarmes og sprekke og føre til personskader og materielle skader.

**MERK:** Under visse omstendigheter, når laderen er tilkoplest strømtilførselen, kan laderen kortsluttes av fremmedlegemer. Fremmedlegemer av ledende art som, men ikke begrenset til, slipestøv, metallspen, aluminiumsfolie, og enhver oppbygging av metallpartikler skal ikke komme inn i laderens hulrom. Kople alltid laderen fra strømtilførselen når det ikke er en batteripakk i hulrommet. Kople fra laderen før rengjøring.

## 2. SPESIFIKASJONER

### 2.1 TEKNISKE DATA

#### 2.1.1 VERKTØYSPESIFIKASJONER

Spenning	$V_{DC}$	18 nom /20 maks
Type		1
Batteritype		Li-Ion
Vekt (uten batteripakke)	Kg [Lbs]	2,5 [5,51]
<b>Lyd og vibrasjon (triaks vektor sum)</b>		
<b>Bestemt i henhold til EN 62841-1 og EN62841-2-2:</b>		
$L_{pA}$ lydtryknivå	dB(A)	80,0
$K_{pA}$ lydtrykk usikkerhet	dB(A)	3,0
$L_{wA}$ lydeffektnivå	dB(A)	91,0
$K_{wA}$ lydeffekt usikkerhet	dB(A)	3,0
Ah vibrasjonsnivå	$m/s^2$	0,5 (<2,5)
K vibrasjon usikkerhet	$m/s^2$	1,5

Merk: For EN, blir lydutslipp rundet til nærmeste 0,5 dBA

#### 2.1.2 BATTERI OG LADERSPEKIFIKASJON

Batteripakke*		NA	XJ
Batteritype		Li-Ion	Li-Ion
Spenning	$V_{DC}$	18 nom /20 maks	18
Kapasitet	Ah	2,0/4,0	2,0/4,0
Vekt	Kg [Lbs]	0,40/0,61 [0,88/1,35]	0,40/0,61 [0,88/1,35]
Ladevarighet	min	30/60	30/60



Lader**		NA	QW/GB
Batteritype		Li-Ion	Li-Ion
Batteritype	V <sub>AC</sub>	120	230
Nettspenning			
Inngangsfrekvens	Hz	60	50
Vekt	kg	0,50	0,50

\* PB-serien av verktøy er kompatible med DEWALT 18 V nom/20 V max Li-Ion batterier av glidetype

\*\*Ladevarighet er basert på DCB115 DEWALT ladeenheter.

### 2.1.3 FORVENTET ANTALL NAGLER PER LADING

Nom. bolt diameter mm [in]	Batteri 2,0Ah	Batteri 4,0Ah
4,8mm [3/16"] Steel NeoSpeed®	800	1600

*Merk: Disse verdiene er bare retningsgivende og estimatene er basert på et fullt oppladet batteri. Resultatene kan variere avhengig av naglemateriale og overflatebehandling, tilstand av verktøy/ batteri og arbeidsforholdene.*

### 2.2 PAKKENS INNHOLD

Denne pakken inneholder:

- 1 trådløst installasjonsverktøy
- 1 lader
- 2 2 Ah Litium-Ion-batteripakke\*\*\*
- 1 settboks
- 1 Bruksanvisning

\* Plasseringsutstyrsett er tilgjengelig separat:

\*\*Antall og type Li-Ion-batteripakke avhenger av modellnummer og salgsregion. Kontakt din lokale videreforderhandler for detaljer og alternativer.

### 2.3 KOMPATIBLE NAGLER

NAGLENAVN	NAGLESTØRRELSE											M2,5 4-40 UNC	M3 6-32 UNC
	3/32"	1/8	5/32	3/16	1/4"	2,5mm 2,8mm	3mm	3,5mm	4mm	6mm			
CHOBERT®	•	•	•	•	•								
GROVIT®	•	•	•	•									
AVLUG® *	•	•											
BRIV®	•	•	•	•						•			
RIVSCREW®						•	•	•	•				
AVTRONIC®						•							
AVSERT®												•	•
NEOSPEED®		•	•	•									

\*1/16 Avlug® passer ikke

## 2.4 LISTE OVER HOVEDKOMPONENTER (FIG. A.)

Posisjon:	
a Avtrekker	f Løp
b Modusvelger	g Batteripakke
c Valgmerking	h Festeknapp for batteriet
d Patronlås	i Hovedhåndtak
e Arbeidslampe	j Patronlokk



**ADVARSEL:** Aldri modifier elektroverktøyet eller noen del av det. Dette kan føre til materielle skader eller personskader.

## 2.5 VALGFRITT EKSTRAUTSTYR



**ADVARSEL:** Siden tilbehør som ikke leveres av STANLEY Engineered Fastening® ikke er testet med dette produktet, kan bruk med slikt tilbehør være farlig. Reduser risikoen for personskade ved å kun bruke tilbehør som anbefales av STANLEY Engineered Fastening® sammen med dette produktet. Ta kontakt med en forhandler for informasjon om ekstrautstyr.



**ADVARSEL:** For å redusere risikoen for alvorlige personskader, koble fra batteripakken før du gjør justeringer eller setter på / tar av tilbehør eller ekstrautstyr.

**STANLEY Engineered Fastening har en policy med kontinuerlig produktutvikling og forbedringer og vi forbeholder oss rettigheten til å endre spesifikasjoner på alle produkter uten forvarsel.**

## 3. VERKTØY OG OPPSETT

### 3.1 BRUKSOMRÅDE

Speed Rivet monteringsverktøyet er KUN designet for installasjon av STANLEY Engineered Fastening NeoBolt nagler. Dette verktøyet er et profesjonelt elektroverktøy.



**LES ALLE SIKKERHETSADVARSLER OG INSTRUKSJONER FØR VERKTØYET TAS I BRUK.**



**ADVARSEL:** Aldri modifier elektroverktøyet eller noen del av det. Dette kan føre til materielle skader eller personskader.

**SKAL IKKE** brukes under våte forhold eller ved nærvær av brennbare væsker eller gasser.

**IKKE** la barn komme i kontakt med verktøyet. Tilsyn er nødvendig når uerfarne brukere skal bruke dette verktøy.

- **Små barn og uføre.** Dette apparatet er ikke tiltenkt for bruk av små barn eller uføre personer uten tilsyn.
- Dette apparatet er ikke ment for bruk av personer (inkludert barn) med reduserte fysiske, sensoriske eller mentale evner, eller mangel på erfaring og kunnskap, med mindre de får tilsyn av en person ansvarlig for deres sikkerhet. Barn skal aldri oppholde seg alene med produktet.

### ELEKTRISK SIKKERHET

Den elektriske motoren er blitt konstruert for kun én spenning. Alltid kontroller at spenningen til batteripakken samsvarer med spenningen på merkeskiltet. Sørg også for at spenningen på laderen samsvarer med spenningen på strømmettet.



Din DEWALT-lader er dobbeltisolert i samsvar med EN60335. Det trengs derfor ikke noen jordledning.

### Bruk av skjøteledning

Skjøteledning bør ikke brukes hvis det ikke er absolutt nødvendig. Bruk en godkjent skjøteledning som egner seg for kraftforsyningen til din lader (se Teknisk data). Minimum størrelse på lederen er 1 mm<sup>2</sup>; maksimum lengde er 30 m.

Alltid vikle ut kabelen fullstendig når du bruker en kabeltrommel.

### Før bruk

- Velg relevant størrelse av neseutstyr og sett det på
- Sikre at batteriet er fulladet
- Sett batteripakken inn i verktøyet
- Trykk inn og slipp utløseren for å stille verktøyet i hjemmeposisjon.

## 4. BRUKSANVISNING



**Bruk alltid godkjent hørsels- og synsvern ved bruk av installasjonsutstyret**



**ADVARSEL:** Før justering skal batteripakken alltid tas av.

### 4.1 BATTERI

#### 4.1.1 INSTALLERE BATTERIPAKKEN I VERKTØYHÅNDTAKET (FIG. F)

- Rett inn batteripakken (g) mot skinnene inne håndtaket på verktøyet.
- Skyv den inn i håndtaket til batteripakken er godt festet i verktøyet, pass på at du hører låsen klikker på plass

#### 4.1.2 FJERNE BATTERIPAKKEN FRA VERKTØYET (FIG. F)

- Trykk batteriets festeknapp (h) og trekk batteriet bestemt ut av verktøyhåndtaket.
- Sett batteriet i laderen som beskrevet i figur G.

### 4.2 VERKTØYINNSTILLINGER

#### 4.2.1 MODUSVALG (FIG. B-D)

Ditt verktøy har et modusvalg for å velge bruksområdet som du ønsker. Roter lett for hånd for å velge modusen du ønsker.

Fig B. – Monteringsmodus

- Bruk kun denne modusen når verktøyet har påmontert ladet dor, føring og korrekte nesekjever.
- Halekjever kan ikke fjernes i denne modusen uten at doren blir tatt av

Fig C. – Låst modus

- Spesielt designet av sikkerhetsgrunner. Du setter ikke verktøyet i gang ved å trykke på avtrekkeren.
- Bruk denne modusen når du reiser eller når verktøyet ikke er i bruk.

Fig. D. – Omladingsmodus

- Lar brukeren ta av og skifte doren
- Avtrektermekanismen for denne modusen er forskjellig fra monteringsmodus

#### 4.2.2 AVTREKKER

Figur A - Avtrekkeren (a) har tre (3) ulike moduser.

Modus	
<b>Plassering</b>	<b>Valg en:</b> Hold avtrekkeren nede under hele varigheten på syklusen. Avtrekkeren har en feilsikring for å forhindre at verktøyet overskyter. Dette betyr at den automatisk vil gå tilbake til startposisjon etter at fullstendig skyting er oppnådd <b>Valg to:</b> Hold avtrekkeren nede og slipp så fort festet er plassert. Verktøyet vil automatisk gå tilbake til startposisjon.
<b>Låst</b>	Klemming på avtrekkeren vil ikke aktivere verktøyet. Det er 1 sekunds forsinkelse som forhindrer videre aktivering av verktøyet i denne modusen.
<b>Lade verktøyet med nagler</b>	Hold avtrekkeren nede i >1sekund, verktøyet vil gjøre en tvingebevegelse for å åpne kjevene. Arbeidslyset vil blinke en gang i sekundet i opp til minutter. For å sette verktøyet tilbake til start etter lading av nagler, hold avtrekkeren nede i > sekund. Arbeidslyset slutter å blinke.

**MERK:** det er mulig at avtrekkeren ikke aktiveres umiddelbart etter den er satt i startposisjon. Forsikre deg om at arbeidslyset er av før du aktiverer avtrekkeren igjen. Dette gjelder alle verktøymodeller.

#### 4.2.3 MEKANISK FØRING

Det er tre ulike typer av mekanisk føring:

Delenummer	
07271-01100	Brukes til standard dor og 5/32" engangs dorer
07279-05843	Brukes for 1/8" engangs dorer
07279-05845	Brukes for 3/16" engangs dorer

Dersom den monteres feil, vil ikke føringen foreta mating av naglene.

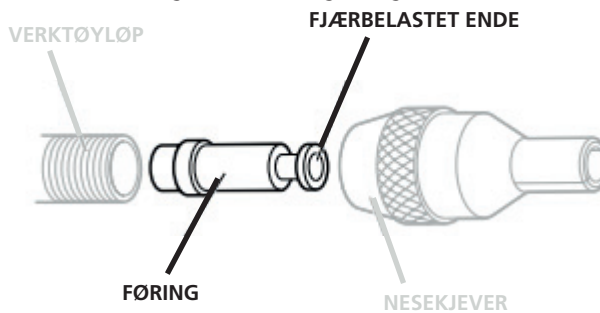

Selv om føringen er montert den riktige veien når verktøyet leveres, anbefaler vi at du kontrollerer plasseringen før du monterer på neseutstyr. Den fjærbelastede, lett konkave enden på føringen skal peke mot fronten på verktøyet som vist i illustrasjonen.

Når føringen er montert rett vei, vil den lett skli ut av løpet når en dor trykkes inn i midten og så dras tilbake.

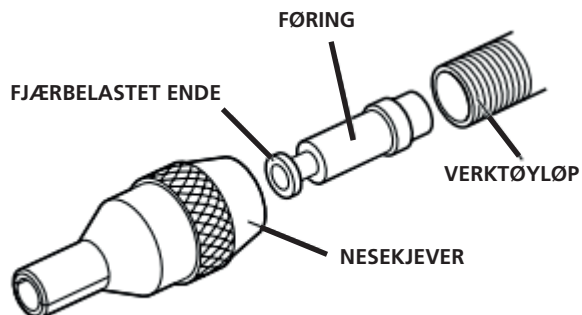

For å reversere plasseringen av føringen, følg disse trinnene:

- Forsikre deg om at doren er fjernet fra verktøyet
- Bruk 2 flate skrujern, skru ut naglene som holder dekselet på halekjevener
- Løft patrondekselet (**k**) bort fra verktøyet
- Løft halekjevepatronen (**l**) bort fra verktøyet
- Bruk en ekstra dor med et hode som er mindre enn 3 mm, mat den gjennom det lille hullet til drivmodulen og skyv den helt gjennom til doren ikke er synlig.
- Haleenden på doren er nå synlig fra fronten av løpet (**f**). Dra gjennom fullstendig for å fjerne føringen fra løpet.

#### 4.2.4 ARBEIDSLAMPE

Arbeidslampen (e) fortsetter å lyse <0,5 sekunder etter verktøyet går tilbake i startposisjon. Dette kan ikke justeres av brukeren. Følgende lysmønstre vil vises for å hjelpe til med diagnostisering.

l = 0,5 del av et sekund

○ = Arbeidslampe på

Arbeidsllys mønstre			
	1s	Halekjevepatron ikke oppdaget	1s Modusvalg ikke definert (mønster repetert to ganger)
	1s	Halekjeve åpen (2-minutters-timer startet)	5s Lavt batteri
	1s	l /låst modus (mønster repetert to ganger)	1s Kritisk lavt batteri



**ADVARSEL:** Mens du bruker arbeidslampen, skal du ikke stirre inn i strålen eller plassere verktøyet slik at andre kan stirre inn i lyset. Kan føre til alvorlige øyeskader.

#### 4.3 LADERE

Verktøyet ditt bruker en DEWALT lader. Sørg for å lese alle sikkerhetsinstruksjoner før du bruker laderen din. Laderen trenger ingen justeringer, og er designet til å være så enkle som mulig å bruke.

##### 4.3.1 LADE ET BATTERI (FIG. G)

- Plugg inn laderen i en passende stikkontakt før du setter inn batteripakken. (Se laderens spesifikasjoner i del 2)
- Sett batteripakken (**g**) i laderen (gg), pass på at pakken sitter godt i laderen. Det røde (lade) lyset blinker kontinuerlig som indikasjon på at ladeprosessen er startet.

- Når ladingen er ferdig, indikeres dette ved at det røde lyset står på kontinuerlig. Pakken er fullt ladet, og kan brukes nå eller bli igjen i laderen.
- Fjern batteripakken fra laderen ved å trykke på batteriets utløserknapp.









**MERK:** For å sikre maksimum ytelse og levetid på Li-ion batteripakkene, lad opp batteripakken fullstendig før første gangs bruk.

#### 4.3.2 LADETIDER

Batterier				Ladere/ladetider (minutter)					
Kat #	V <sub>DC</sub>	Ah	Vekt kg	DCB107	DCB113	DCB115	DCB118	DCB132	DCB119
DCB546	18/54	6,0/2,0	1,05	270	140	90	60	90	X
DCB547	18/54	9,0/3,0	1,25	420	220	140	85	140	X
DCB181	18	1,5	0,35	70	35	22	22	22	45
DCB182	18	4,0	0,61	185	100	60	60	60	120
DCB183/B	18	2,0	0,40	90	50	30	30	30	60
DCB184/B	18	5,0	0,62	240	120	75	75	75	150
DCB185	18	1,3	0,35	60	30	22	22	22	X
DCB187	18	3,0	0,48	140	70	45	45	45	90
DCB203	20	2,0	0,40	90	50	30	30	30	60

#### 4.3.3 BRUK AV LADER

Se indikatorene for ladestatus på batteripakken.

DCB107, DCB112, DCB113, DCB115, DCB118, DCB132			
	Lading		
	Helt oppladet		
	Forsinkelse for varm/kald pakke*		

**\* DCB107, DCB112, DCB113, DCB115, DCB118, DCB132:**

Det røde lyset vil fortsette å blinke, men et gult indikatorlys vil lyse under denne forsinkelsen. Når batteriet har nådd en optimal temperatur vil det gule lyset gå av og laderen vil automatisk starte ladeprosedyren.

Denne laderen vil ikke lade en batteripakke med feil. Laderen vil indikere feilaktig batteripakke ved at den ikke lyser, eller ved å indikere blinkemønster for problem pakke eller lader.

**MERK:** Dette kan også tyde på et problem med laderen.

Dersom laderen indikerer er problem, ta med lader og batteripakke til et servicesenter for testing.

#### FORSINKELSE FOR VARM/KALD PAKKE

Når laderen registrerer at batteriet er for varmt eller for kaldt, starter den automatisk en forsinkelse ved varm/kald pakke, og utsetter ladingen til batteriet har nådd en passende temperatur. Laderen kobler deretter automatisk til lademodus. Denne funksjonen sikrer maksimal levetid for batteriet.

En kald batteripakke vil lade med omtrent halve hastighetene av en varm batteripakke. Batteripakken vil lade langsommere gjennom hele ladesyklusen, og vil ikke gå tilbake til maksimal ladehastighet selv om batteriet blir varmt.

#### 4.3.4 ELEKTRONISK BESKYTTELSESSYSTEM

Li-ione verktøy er designet med et elektronisk beskyttelsessystem som vil beskytte batteriet mot overlading, overoppvarming eller dyp utlading. Verktøyet vil automatisk slå seg av når det elektroniske beskyttelsessystemet aktiveres. Dersom dette skjer, sett li-ione batteriet på laderen til det er fullt oppladet.

#### 4.3.5 VEGGMONTERING

##### **DCB107, DCB112, DCB113, DCB115, DCB118, DCB132**

Disse laderne er designet for montering på vegg eller stå oppreist på et bord eller arbeidsflate. Dersom den monteres på veggen skal den være i nærheten av en stikkontakt unna, hjørner eller andre forhindringer som kan påvirke luftstrømmen. Bruk baksiden på laderen som mål for plassering av skruer på veggen. Monter laderen sikkert ved bruk av gipskruer (kjøpes separat) minst 1" (25,4 mm) lange, med en skruediameter på 0,28–0,35" (7–9 mm), skrudd inn i tre til en optimal dybde og la omtrent 7/32" (5,5 mm) av skruen stikke ut. Rett inn sporene bak på laderen med skruene og sett dem helt inn i sporene.

#### 4.3.6 RENGJØRINGSINSTRUKSJONER FOR LADEREN



**ADVARSEL:** Fare for elektrisk støt. Koble laderen fra strømtilførselen (AC) før du begynner med rengjøring. Smuss og fett kan fjernes fra eksteriøret av laderen ved bruk av en klut eller myk ikke-metallisk børste. Ikke bruk vann eller andre rengjøringsmidler.

#### 4.3.7 VIKTIGE MERKNADER OM LADING

- 1) Lengst levetid og best ytelse kan oppnås dersom batteripakken lades med lufttemperatur mellom 65° F og 75° F (18 °C – 24 °C). IKKE lade batteripakken ved temperaturer under +40 °F (+4,5 °C) eller over +104 °F (+40 °C). Det er viktig og vil forhindre alvorlig skade på batteripakken.
- 2) Laderen og batteripakken kan bli varm å berøre under lading. Dette er normalt og er ikke et tegn på et problem. For å bedre kjølingen av batteripakken etter bruk, unngå å sette adapteren eller batteripakken i et varmt miljø så som et metallskur eller uisolert tilhenger.
- 3) Hvis batteripakken ikke lader korrekt:
  - a) Kontroller strømmen i stikkkontakten ved å plugge inn en lampe eller et annet apparat.
  - b) Kontroller at stikkkontakten er koblet til en lysbryter som slår av strømmen når lyset skrues av.
  - c) Flytt laderen og batteripakken til en plass der omgivelsestemperaturen er cirka 65 °F - 75 °F (18 °C- 24 °C).
- 4) Dersom ladeproblemene fortsetter, ta med verktøy, batteripakke og lader til ditt lokale serviceverksted.
- 5) Denne batteripakken må lades på nytt når den ikke lenger produserer nok strøm til jobber som enkelt kunne utføres tidligere. IKKE FORTSETT å bruke under disse forholdene. Følg ladeprosedyren. Du kan også lade opp en delvis oppladet pakke når du vil uten noe som helst fare for batteripakken.
- 6) Fremmedlegemer av ledende art som, men ikke begrenset til, slipestøv, metallspon, stålull, aluminiumsfolie eller enhver oppbygging av metallpartikler skal ikke komme inn i laderens hulrom. Koble alltid laderen fra strømtilførselen når det ikke er en batteripakk i hulrommet. Koble fra laderen før rengjøring.
- 7) Ikke utsett laderen for frost eller senk den ned i vann eller andre væsker.

## 4.4 BATTERIPAKKER

**MERK:** For best resultat, pass på at batteripakken er helt oppladet før bruk.

#### 4.4.1 INSTALLERE OG FJERNE BATTERIPAKKEN (FIG. 8B)

##### **INSTALLERE BATTERIPAKKEN I VERKTØYHÅNDTAKET**

- Rett inn batteripakken (M) med skinnene inne i verktøyhåndtaket (Figur 8b) og skyv den inn i håndtaket til batteripakken sitter fast i verktøyet og sikre at den ikke er løst.

## TA UT BATTERIPAKKEN FRA VERKTØYET

- Trykk batteriets festeknapp og trekk batteriet bestemt ut av håndtaket. Sett batteripakken i laderen som beskrevet i laderavsnittet i denne håndboken.

## ANBEFALINGER FOR LAGRING

- Den ideelle lagringsplassen er kjølig og tørr og ikke utsatt for direkte solskinn samt for sterk varme eller kulde. For optimal batteriyttelse og levetid bør batteripakker lagres i romtemperatur når de ikke er i bruk.
- For lang tids lagring, anbefales det for optimalt resultat å lagre en fullt ladet batteripakke på et kjølig og tørt sted uttatt av laderen.

**MERK:** Batteripakker bør ikke lagres fullt utladet. Batteripakken må lades opp igjen før bruk.

### 4.4.2 DRIVSTOFFMÅLER BATTERIPAKKER

Noen DEWALT batteripakker inkluderer en ladeindikator som består av tre grønne LED-lys som indikerer hvor mye lading som er igjen i batteripakken. Ladeindikatoren er en indikasjon på omtrentlige nivåer av ladetid som gjenstår i batteripakken i henhold til følgende indikatorer:

For å aktivere ladeindikatoren, trykk og hold indikatorknappen. En kombinasjon av de tre grønne LED-lysene vil lyse og indikere hvor mye batteritid som er igjen. Dersom gjenværende lading av batteriet er under brukbar grense, vil ingen lys lyse og batteriet må lades opp.

**MERK:** Ladeindikatoren er bare en indikasjon av gjenværende lading i batteripakken.

Den gir ingen indikasjon på om verktøyet fortsatt kan brukes, og kan variere med produktkomponentene, temperatur og brukerens bruksområde. For mer informasjon angående ladeindikatorer for batteripakker skal du ringe 1-800-4-DEWALT (1-800-433-9258) eller gå inn på vår nettside [www.DEWALT.com](http://www.DEWALT.com).

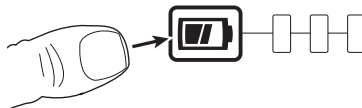

## 5. BRUKSPROSEDYRE

På speed monteringsverktøy, består neseutstyret alltid av tre elementer: en nesekjeve, en dor og en dorfølgerfjær. Alle tre deler passer festet som plasseres og hullstørrelsen i applikasjonen.



**ADVARSEL:** Det er essensielt at korrekt neseutstyr monteres på verktøyet for å sikre både effektiv plassering av festet og SIKKER bruk av verktøyet. LES SIKKERHETSADVARSLERNE nøye



**ADVARSEL:** Ta alltid hensyn til sikkerhetsinstruksjonene og gjeldende forskrifter.



**ADVARSEL:** For å redusere faren for alvorlige personskader, koble fra batteripakken før du gjør justeringer eller setter på/tar av tilbehør eller ekstrastyr



**ADVARSEL:** For å redusere faren for alvorlig personskade, skal man **ALLTID** ha hendene i korrekt posisjon, som vist.



**ADVARSEL:** For å redusere faren for personskade skal man **ALLTID** holde godt fast for å være forberedt på en plutselig reaksjon.



## 5.1 RIKTIG HÅNDSTILLING

Korrekt håndposisjon krever en hånd på hovedhåndtaket (j) figur A. Verktøyet kan brukes med enten venstre eller høyre hånd.

## 5.2 LADE VERKTØYET

- Sikre at den mekaniske føringen er montert og i riktig posisjon med verktøyet
- Skru valgte nesekjeve på løpet på verktøyet.
- Åpne nesekjevene enten ved å rotere den ytre ringen på knastdrevne kjeve eller ved å skyve utover på kjeftendene som vist under til venstre.
- Koble batteriet til verktøyet.
- Velg lade opp modus og hold avtrekkeren i >1 sekund til verktøyet aktiveres og arbeidslyset begynner å blinke i 1 sekunds intervaller
- Sett inn den tidligere monterte doren, dorfølgefjæren og fester inn i nesekjevene til doren fullstendig går bakover til doren stopper. Det skal være et lite antall fester som stikker ut fra nesekjevene.
- Mens du støtter nesekjevene, trykk og hold nede avtrekkeren i >1 sekund og verktøyet vil aktivere startposisjon. Sikre at doren og naglene ikke beveger seg med verktøyet
- Lukk nesekjevene og sikre at en nagle synes. Dersom den er i feil posisjon, se avsnitt (5.4) om Dor for å justere.

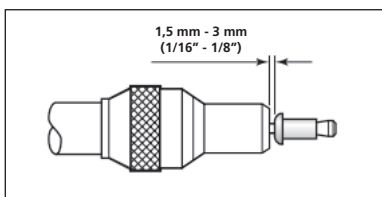
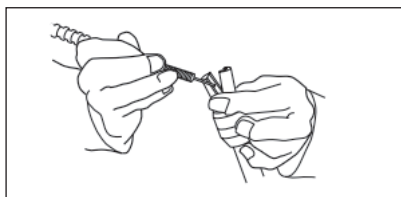

## 5.3 HALEKJEVER

### 5.3.1 TA AV PATRONEN

- Sikre at verktøyet er i startposisjon og at doren er fjernet fra verktøyet.
- Skyv patronlåsen fremover, roter patrondekselet oppover for å eksponere halekjevpatronen
- Løft patronhåndtaket og skyv patronen oppover bort fra verktøyet
- Skal du sette inn patronen gjør du denne prosedyren omvendt

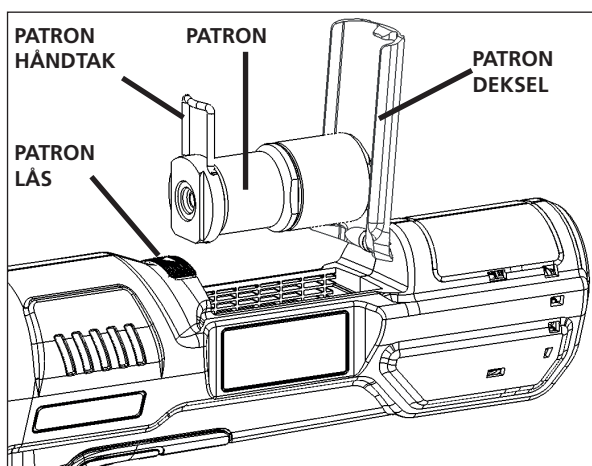

### 5.3.2 SKIFTE HALEKJEVER

- Sikre at halepatronen er fjernet fra verktøyet
- Klem forsiktig patronkroppen vertikalt slik at endelokket peker oppover
- Bruk en 30 mm nøkkel til å skru endelokket fra patronkroppen
- Fjern patronkroppen fra klemmen, fjern fjæren og kjevetårnet fra kroppen.
- Kjevene sitter i kjevetårnet, skift om nødvendig.
- Montering skjer motsatt av denne prosedyren. Sikre at kjevene sitter korrekt når du monterer.

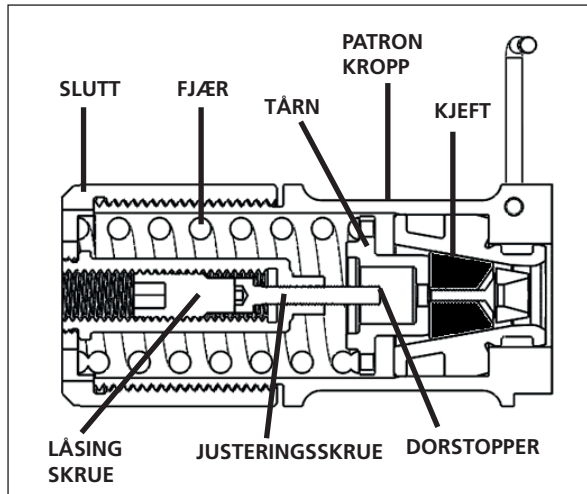

Merk: Dette er et tversnitt av halekjevpatronen

### 5.4 DOR



**ADVARSEL:** Selv om små mengder slitasje og merker oppstår naturlig gjennom normal og korrekt bruk av dorer, må de inspiseres regelmessig for overdreven slitasje og merker, med spesiell oppmerksomhet til hodediameteren, halegripeområdet og hard slitasje på skaftet og eventuell forvrengning av doren. Dor som feiler under bruk kan bli tvunget ut av verktøyet. Det er kundens ansvar å sikre at dor skiftes ut før overdrevne nivåer av slitasje oppstår og alltid før maksimalt anbefalt antall nagleplasseringer. Kontakt din STANLEY Engineered Fastening representant som vil fortelle deg hva maksgrensen er ved å måle grensenlasten til din applikasjon med et kalibreringsverktøy.

#### 5.4.1 LADE EN DOR

- Sett inn en dor i bakenden av naglene gjennom papirhylsen.
- Skyv dorfølgerfjæren inn på doren og sikre korrekt plassering som vist under
- Grip bakenden av doren, riv av papirhylsen som ligger rundt naglene.



#### 5.4.2 JUSTERE DOR-STOPPER

- Fjern doren fra verktøyet og sikre at verktøyet er i startposisjon.
- Fjern halekjevpatronen
- Se figuren i avsnitt 5.3.2, fjern låseskruen helt som er tilgjengelig fra endelokkfronten
- Bruk en 3 mm sekskantnøkkel, juster skruen som nødvendig.
- Sett tilbake låseskruen etter justering av justeringskruen.

## 6. SERVICE PÅ VERKTØYET

### 6.1 VEDLIKEHOLDSINTERVALL

Punkt	Intervall
Generell inspeksjon av verktøy	Daglig
Sjekk dor for slitasje og skade	Daglig
Kontroller og rengjør nesekjever	Daglig eller 10 000 naglemonteringer
Kontrollere og avfette OP-ring på skruen	Ukentlig
Fjern, inspiser og rengjør halekjever	Ukentlig
Demonter fullstendig, skift ut slitte komponenter og smør drivenheten	500 000 naglemonteringer eller årlig*

\*Kontakt et autorisert servicesenter for å fullføre

### 6.2 RENGJØRING



**Bruk ALLTID godkjent synsvern til alle tider ved rengjøring av utstyr**

#### 6.2.1 VERKTØYETS YTRE

Hold ventilasjonsåpningene på den børsteløse motoren fri for støv og skitt. Om nødvendig, bruk en myk, fuktig klut for å fjerne støv og smuss fra ventilasjonsåpningene.



**ADVARSEL:** Bruk godkjent øyeskyttelse og godkjent støvmaske når du utfører denne prosedyren.



**ADVARSEL:** Aldri bruk oppløsningsmidler eller andre sterke kjemikalier for rengjøring av ikke-metalliske deler av verktøyet. Disse kjemikaliene kan svekke plastmaterialene brukt i disse delene. Bruk en klut fuktet kun med vann og mild såpe. Pass på at det aldri kommer væske inn i verktøyet. Legg aldri noen av verktøydelenes i vann.

#### 6.2.2 VISUELL KONTROLL

Inspiser verktøyet for det følgende:

- Skade på håndtakene, tønne og nesekjevne
- Løse komponenter og skruer
- Oljeflekker på dekselet
- Avskalling av overbelegget (gummigrepet)
- Blokkering av eksosventilene
- Ulesbare eller manglende advarselsetiketter

### 6.3 RENGJØRINGSINSTRUKSJONER FOR LADEREN



**ADVARSEL:** Fare for elektrisk støt. Kople laderen fra strømtilførselen (AC) før du begynner med rengjøring.

Smuss og fett kan fjernes fra eksteriøret av laderen ved bruk av en klut eller myk ikke-metallisk børste.

**IKKE** bruk vann eller andre rengjøringsmidler.

#### 6.4 RESERVEDELER - VERKTØY

For utskiftbare deler slik som neseutstyr, mekaniske føringer og følgefjærer, henviser vi deg til bruksanvisningen for tilbehør, der du finner vår webside på <https://www.STANLEYEngineeredFastening.com/resource-center/document-library>

Under er en liste over tilgjengelige reservedeler til verktøyet

Delenummer	Beskrivelse	Antall pr. verktøy
07151-00403	Halekjevver	1 sett (2 stk.)
75000-02112	Merke – Slagbryter	1
75000-02209	OP-ring	1
75000-02400	Halekjevpatron	1
75000-02505	Halekjevdeksel	1
75000-02507	Holder	1
75000-02509	Dekselpinne	1

For andre avvikende reservedeler til verktøyet, kontakt ditt lokale autoriserte servicesenter som vil gi deg videre støtte og veiledning.

#### 6.5 OPPLADBAR BATTERIPAKKE

Denne batteripakken med lang levetid må lades på nytt når den ikke lenger produserer nok strøm til jobber som enkelt kunne utføres tidligere. Ta hensyn til miljøet når batteripakken må kasseres:

- Lad batteripakken helt ut, og ta den ut av verktøyet
- Li-Ion celler kan gjenbrukes. Lever dem til forhandleren eller en lokal gjenbruksstasjon. De innleverte batteripakkene vil gjenbrukes eller avfallsbehandles korrekt.

#### 6.6 MILJØVERN



Separat innsamling. Dette produktet skal ikke kastes sammen med vanlig husholdningsavfall. Dersom du en dag finner ut at STANLEY Engineered Fastening® produktet må skiftes eller du ikke lenger har bruk for det, skal du ikke kaste det sammen med det vanlige husholdningsavfallet. Sørg for at produktet innsamles separat.

Separat innsamling av brukte produkter og pakkematerialer gjør det mulig å gjenvinne materialer og bruke dem på nytt. Gjenbruk av gjenvunne materialer reduserer forurensning og etterspørselen etter råvarer.

Lokale forskrifter kan inneholde bestemmelser om separat innsamling av elektriske produkter fra hjemmet, ved søppelfyllinger eller hos forhandleren når du kjøper et nytt produkt.

Finn nærmeste autoriserte servicesenter ved å ta kontakt med nærmeste STANLEY Engineered Fastening® kontor på adressen som er oppført i denne bruksanvisningen. Du finner også en liste over autoriserte servicesentre for STANLEY Engineered Fastening® og utførlig informasjon om service og kontaktpersoner på Internett på: [www.STANLEYEngineeredFastening.com](http://www.STANLEYEngineeredFastening.com)

## 7. EU-SAMSVARERKLÆRING

Maskindirektivet 2006/42/EU

Original

Vi, **Avdel UK Limited; Stanley House, Works Road, Letchworth Garden City, Hertfordshire, SG6 1JY UNITED KINGDOM**, erklærer, under vårt eneansvar, at produktet:

**Beskrivelse**

Speed-nagle batteriverktøy

**Merke/modell**

STANLEY Assembly Technologies 75000-02000

**Serienr.**

Samsvarer med EU-direktivene 2014/30/EU, 2011/65/EU, 2006/42/EF og følgende harmoniserte standarder

### **Sikkerhet:**

**Maskineridirektiv**

2006/42/EU: EN 62841-1:2015

### **EMC:**

**EMC direktiv**

2014/30/EU: EN 55014-1:2017

EN 55014-2:2015

### **RoHS:**

2011/65/EU: EN 63000:2018

Den tekniske dokumentasjonen er utformet i samsvar med vedlegg 1, avsnitt 1.7.4.1, i henhold til følgende direktiv: 2006/42/EU Maskindirektivet (Engelske forskrifter 2008 No 1597 - The Supply of Machinery (Safety) Regulations).

Undertegnede erklærer dette på vegne av STANLEY Assembly Technologies

Europa



**A. K. Seewraj**

**Director of Engineering, UK**

Avdel UK Limited

Stanley House, Works Road, Letchworth Garden City, Hertfordshire,

SG6 1JY UNITED KINGDOM

**Utgivelsessted**

Letchworth Garden City, UK

**Utstedelsesdato**

07.07.2020



Dette utstyret er i samsvar med Maskindirektivet 2006/42/EU.

 DEKRA



**STANLEY**  
Engineered Fastening

---

## 8. BESKYTTE INVESTERINGEN DIN

### 8.1 STANLEY ENGINEERED FASTENING VERKTØYGARANTI

STANLEY Engineered Fastening garanterer at alle verktøy er nøye produsert og er frie for defekter som skyldes materialer eller produksjonsarbeid, ved normal bruk og vedlikehold i en periode på ett (1) år. Denne garantien gjelder kun for den opprinnelige kjøperen av verktøyet.

#### **Unntak:**

##### **Normal bruksslitasje**

Periodisk vedlikehold, reparasjon og skifte av reservedeler på grunn av normal slitasje, dekkes ikke av garantien.

##### **Feilbruk og misbruk.**

Defekter eller skader som skyldes feilaktig bruk, feilaktig lagring, misbruk, uhell eller forsømmelse så som fysiske skader, dekkes ikke av garantien.

##### **Uautorisert vedlikehold og endringer.**

Defekter eller skader som skyldes service, testing, justering, installasjon, vedlikehold, endringer eller modifikasjoner på noen som helst måte av andre enn STANLEY Engineered Fastening, eller et autorisert servicesenter, dekkes ikke av garantien.

Alle andre garantier, enten uttalte eller implisitte, inkludert garanti for salgbarhet eller egnethet for et spesielt formål, er herved ekskludert.

Dersom dette verktøyet svikter i garantiperioden, send det straks til vårt fabrikkautoriserte servicesenter nærmest deg. For en liste over STANLEY Engineered Fastening autoriserte servicesentere i USA eller Canada, kontakt oss på gratis telefon (877)364 2781.

Utenfor USA og Canada, se vår nettside [www.StanleyEngineeredFastening.com](http://www.StanleyEngineeredFastening.com) for å finne din nærmeste STANLEY Engineered Fastening-representant.

STANLEY Engineered Fastening vil så skifte ut, uten noen kostnad, en del eller deler som vi finner å være defekt på grunn av feil ved materiale eller produksjon, og returnerer verktøyet uten kostnad. Dette er vår eneste forpliktelse under denne garantien. Under ingen omstendighet skal STANLEY Engineered Fastening være ansvarlig for andre følgeskader eller spesielle skader som følger av kjøp eller bruk av dette verktøyet.

### 8.2 REGISTRER DITT SPEED-MONTERINGSVERKTØY ONLINE

For å registrere garantien online, besøk oss på

[www.STANLEYEngineeredFastening.com/popavdel-powertools/warranty-card](http://www.STANLEYEngineeredFastening.com/popavdel-powertools/warranty-card)

Takk for at du valgte et verktøy av merket STANLEY Engineered Fastening STANLEY Assembly Technologies.

## 9. FEILSØKINGSGUIDE

Symptom	Årsak	Utbedring
Verktøyet reagerer ikke når avtrekkeren trykkes.	Batteriet er defekt	Skift ut batteriet
	Batteriet er ikke helt ladet opp	Lad batteri (4.3.1)
	Batteriet er ikke helt satt inn	Ta ut batteriet og sett det inn igjen. Nullstill verktøyet.
	Batteripakken har nådd driftstemperaturgrensen ved kontinuerlig drift eller på grunn av en feil.	Ta ut batteriet og la det kjøle seg ned. Sett inn batteriet og nullstill verktøyet.
	Halekjevepatron ikke oppdaget	Sett inn halekjevepatron i verktøyet
	LED blinker (1 s. intervaller)	Verktøyet er i lademodus. Hold avtrekkeren i >1 s. for å tilbakestille til startposisjon
	Halekjeve patrondekselet er åpent	Lukk patrondekselet og lås det på plass med patronlåsen
Verktøyet går ikke tilbake til startposisjon når bryteren slippes.	Elektrisk feil.	Ta ut batteriet, vent i 2 sekunder og sett inn igjen. Tilbakestill verktøyet ved å bruke avtrekkeren (4.2.2)
Slagvalget vil ikke rotere	Verktøyet er ikke i startposisjon (sitter fast i lademodus)	Dra i avtrekkeren i >1 s. til LED blinker ved vanlige 1 sekunds intervaller. Plasser doren, dra i avtrekkeren i >1 s. for å gå tilbake til startposisjon.
		Trykk raskt to ganger på avtrekkeren i lad opp modus for å sette verktøyet tilbake i startposisjon
	Batteriet fjernet fra verktøyets midtslag (verktøyet sitter fast i monteringsmodus)	Verktøyet er i monteringsmodus, ta batteriet ut og inn igjen og dra i avtrekkeren for å aktivere.
	Overbelastning av verktøyet i bruk (Monteringsmodus)	Sjekk om bruken (hullstørrelse, platetykkelse) passer med spesifikasjon. I monteringsmodus, dra i avtrekkeren i <0,5 sekund og slipp avtrekkeren for å tilbakestille posisjonen.
	Verktøyet sitter fast i bruk (verktøyet sitter fast i monteringsmodus)	Doren må ødelegges for å løsne verktøyet. (slipe dorhode av)

Symptom	Årsak	Utbedring
Verktøyet vil ikke montere nagler	Batteriet er defekt	Skift ut batteriet
	Batteriet er lavt	Lad opp batteriet
	Høy anbruddslast	Sjekk naglegrep og hullstørrelse for bruk
	Sjekk for korrekt dorstørrelse	
	Slitte eller ødelagte halekjever	Nye halekjever (5.3.2)
	Slitte eller ødelagte nesekjever	Nye nesekjever
Clutchbråk når du monterer nagler	Overbelastning av verktøyet i bruk	Sjekk om bruken (hullstørrelse, platetykkelse) passer med spesifikasjon.
Clutchbråk, verktøyet aktiveres ikke	Clutchens levetid er nådd	Fjern batteriet, lever til nærmeste STANLEY-godkjente servicesenter for service
"Dorglipp" – kjevne vil ikke gripe doren	Slitte eller skitne halekjever	Rengjør eller skift som nødvendig (5.3.2)
	Knekt fjær i patronen	Skift om nødvendig (5.3)
Ikke i stand til å sette inn dor under lading Kjevne vil ikke slippe doren	Drivemekanismen driver	Skift ut OP-pakning på kuleskrue
	Halekjever sitter i hverandre	Rengjør eller skift kjeve som nødvendig (5.3)
Halekjever forblir åpne	Verktøyet er i åpen posisjon	Dra i avtrekkeren i >1 s. til LED blinker ved vanlige 1 sekunds intervaller. Plasser doren, dra i avtrekkeren i >1 s. for å gå tilbake til startposisjon.
	Halekjevpatron feil montert	Sikre at monteringen av halekjevne er korrekt (5.3.2)
Ikke i stand til å fjerne halekjevpatron	Dor fremdeles montert i verktøyet	Følg instruksjonene for å fjerne doren (motsatt av 5.2)
	Verktøyet er i åpen posisjon	Se instruksjonene for Verktøyet er i åpen posisjon



Symptom	Årsak	Utbedring
Nagler vil ikke mates gjennom nesekjevene	Slitte halekjevver	Skift halekjevver (5.3)
	Feil orientering av føring	Monter om igjen og sikre korrekt plassering (4.2.3)
	Feil nesekjevver	Sett på riktige nesekjevver
	Dorfølgerfjær ikke montert	Monter riktig dorfølgerfjær
	Feil mellomrom mellom nagle og nesekjeve når lukket	Sett mellomrommet til 1,5 mm – 3 mm (1/16" – 1/8") (5.2)
	Føringen fastkjørt	Rengjør og smør føringen Sjekk løpets åpning for skitt
	Svak ytre fjær rundt føringen	Skift ut føring (4.2.3)
	Feil dorfølgefjær montert	Monter riktig dorfølgefjær
	Ansamling av skitt i nesekjevvene	Rengjør nesekjevvene, påfør en liten mengde litium-basert smøring på innvendige kontaktflater
Overdreven halekjevveslitasje	Høy anbruddslast	Sjekk hullstørrelsen og tykkelsen på bruksemnet og naglens gripekapasitet
Mater mer enn en nagle om gangen	Dorglipp	Sjekk som for "dorglipp"
	Feil mellomrom mellom naglehode og nesekjevver når ladet	Sett mellomrommet til 1,5 mm – 3 mm (1/16" – 1/8")

\*Andre symptomer skal rapporteres til din lokale STANLEY Engineered fastening representant eller reparasjonssenter.

©2020 STANLEY Black & Decker

Alla rättigheter förbehållna.

Informationen som tillhandahålls får inte på reproduceras och/eller göras offentlig på något sätt eller med några metoder (elektroniskt eller mekaniskt) utan exklusivt skriftligt tillstånd dessförinnan från STANLEY Engineered Fastening. Informationen som tillhandahålls baseras på data som är kända vid tidpunkten för introduktionen av denna produkt. STANLEY Engineered Fastening har en policy med kontinuerliga produktförbättringar och produkterna kan därför förändras. Informationen som är tillämplig för produkten tillhandahålls av STANLEY Engineered Fastening. Därför kan inte STANLEY Engineered Fastening hållas ansvariga för skador som uppstår som följer av ändringar från originalspecifikationerna för produkten.

Den tillgängliga informationen har sammansatts med yttersta noggrannhet. Emellertid påtar sig inte STANLEY Engineered Fastening något ansvar beträffande fel i informationen eller för konsekvenser därav. STANLEY Engineered Fastening påtar sig inget ansvar för skador som uppstår från aktiviteter som utförs av tredje part. Arbetsnamnen, varumärkesnamnen, registrerade varumärken etc. som används av STANLEY Engineered Fastening skall inte betraktas som fria utan används i enlighet med lagstiftningen som gäller för skydd av varumärken.

## INNEHÅLL

<b>1. SÄKERHETSDEFINITIONER</b> .....	<b>276</b>
1.1 ALLMÄNNA SÄKERHETSFÖRESKRIFTER FÖR ELVERKTYG .....	276
1.2 ETIKETTER OCH SYMBOLER .....	279
1.3 BATTERIER OCH LADDARE .....	280
<b>2. SPECIFIKATIONER</b> .....	<b>283</b>
2.1 TEKNISKA DATA.....	283
2.2 FÖRPACKNINGENS INNEHÅLL.....	284
2.3 KOMPATIBILITET MED FÄSTELEMENT .....	284
2.4 LISTA ÖVER HUVUDKOMPONENTER (BILD A.) .....	285
2.5 VALFRIA TILLBEHÖR .....	285
<b>3. VERKTYG ANVÄNDNING OCH INSTÄLLNING</b> .....	<b>285</b>
3.1 AVSEDD ANVÄNDNING .....	285
<b>4. BRUKSANVISNING</b> .....	<b>286</b>
4.1 BATTERI .....	286
4.2 VERKTYGSTÄLLNINGAR .....	286
4.3 LADDARE .....	288
4.4 BATTERIPAKET .....	290
<b>5. DRIFTPROCEDUR</b> .....	<b>291</b>
5.1 KORREKT HANDPOSITION .....	292
5.2 LADDNING AV VERKTYGET.....	292
5.3 BAKRE KÄFTAR .....	292
5.4 DORN.....	294
<b>6. SERVICE AV VERKTYGET</b> .....	<b>294</b>
6.1 UNDERHÅLLSINTERVALL .....	294
6.2 RENGÖRING .....	294
6.3 RENGÖRINGSINSTRUKTIONER FÖR LADDARE .....	295
6.4 RESERVDLAR – VERKTYG .....	295
6.5 LADDNINGSBART BATTERIPAKET .....	295
6.6 MILJÖSKYDD.....	296
<b>7. EU-FÖRSÄKRAN OM ÖVERENSSTÄMMELSE</b> .....	<b>297</b>
<b>8. SKYDDA DIN INVESTERING</b> .....	<b>298</b>
8.1 STANLEY ENGINEERED FASTENING ELVERTYG GARANTI.....	298
8.2 REGISTRERA DITT ELVERKTYG FÖR HÖGHASTIGHETSINNING ONLINE .....	298
<b>9. FELSÖKNINGSGUIDE</b> .....	<b>299</b>



Denna bruksanvisning måste läsas av alla personer som installerar eller använder detta verktyg, med särskild uppmärksamhet på följande säkerhetsvarningar och instruktioner.

## 1. SÄKERHETSDEFINITIONER

Nedanstående definitioner beskriver allvarlighetsgrad för varje signalord. Läs igenom manualen och uppmärksamma dessa symboler.



**FARA:** Indikerar en omedelbart farlig situation som, om den inte undviks, kommer att resultera i dödsfall eller allvarlig personskada.



**VARNING:** Indikerar och potentiellt farlig situation som, om den inte undviks, skulle kunna resultera i dödsfall eller allvarlig personskada.



**FÖRSIKTIGHET:** Indikerar en potentiellt farlig situation som, om den inte undviks, kan resultera i mindre eller medelmåttig personskada.



(Använd utan ord) indikerar ett säkerhetsrelaterat meddelande.

**NOTERA:** Anger en praxis som inte är relaterad till personskada som, om den inte undviks, skulle kunna resultera i egendomsskada.



Anger risk för elektriska stötar



Anger risk för brand

Felaktig hantering eller underhåll av denna produkt kan resultera i allvarliga person- eller egendomsskador. Läs igenom och förstå alla varningar och driftinstruktioner innan denna utrustning används. När verktyget används måste de grundläggande försiktighetsåtgärderna alltid följas för att minska risken för personskador.

Ta ur kontakten från strömkällan och/eller batteripaketet från elverktyget innan du gör några justeringar, byter tillbehör eller lägger elverktygen i förvaring. Sådana förebyggande säkerhetsåtgärder minskar risken att oavsiktligt starta elverktyget.

- Skall inte användas för andra ändamål än den avsedda installationen av STANLEY Engineered Fastening fästelement.
- Använd endast delar, fästelement och tillbehör som rekommenderas av tillverkaren
- Använd endast elverktyg med därtill avsedda batteripaket
- Skall inte användas för andra ändamål än den avsedda installationen av STANLEY Engineered Fastening fästelement.
- Använd endast delar, fästelement och tillbehör som rekommenderas av tillverkaren
- Använd endast elverktyg med därtill avsedda batteripaket

### 1.1 ALLMÄNNA SÄKERHETSFÖRESKRIFTER FÖR ELVERKTYG



**VARNING!** Läs igenom alla säkerhetsvarningar, instruktioner, illustrationer och specifikationer som medföljer detta elverktyg. Underlåtenhet att följa varningarna och instruktionerna kan resultera i elektrisk stöt, eldsvåda och/eller allvarlig personskada.

#### SPARA ALLA VARNINGAR OCH INSTRUKTIONER FÖR FRAMTIDA REFERENS

Termen "elverktyg" i varningarna syftar på ditt elektriskt drivna (sladdanslutna) elverktyg eller batteridrivna (sladdlösa) elverktyg.

##### 1.1.1 ARBETSPLATSSÄKERHET

- a) Håll arbetsområdet rent och ordentligt upplyst. Belamrade eller mörka områden inbjuder till olyckor.

- 
- b) Använd INTE elverktyg på ställen med explosionsrisk, exempelvis där lättantändliga vätskor, gaser eller damm förekommer. *Elverktyg bildar gnistor som kan antända dammet eller ångorna.*
  - c) Håll barn och åskådare borta medan du arbetar med ett elverktyg. *Om du blir distraherad kan du tappa kontrollen.*

#### 1.1.2 ELSÄKERHET

- a) **Kontakterna till elverktyget måste matcha uttaget. Modifiera aldrig kontakten på något sätt. Använd inte några adapterkontakter med jordanslutna (jordade) elektriska verktyg.** *Omodifierade kontakter och matchande uttag minskar risken för elektrisk stöt.*
- b) **Undvik kroppskontakt med jordanslutna eller jordade ytor såsom rör, värmeelement, spisar och kylskåp.** *Det finns en ökad risk för elektrisk stöt om din kropp är jordansluten eller jordad.*
- c) **Utsätt inte elektriska verktyg för regn eller våta förhållanden.** *Vatten som tränger in i ett elverktyg ökar risken för elstöt.*
- d) **Hantera inte sladden felaktigt. Använd aldrig sladden till att bära, dra eller koppla bort elverktyget från strömmen. Håll sladden borta från värme, olja, vassa kanter eller rörliga delar.** *Skadade eller tilltrasslade sladdar ökar risken för elektrisk stöt.*
- e) **När du arbetar med ett elverktyg utomhus, använd en förlängningsladd som passar för utomhusanvändning.** *Användning av en sladd som passar för utomhusanvändning minskar risken för elektrisk stöt.*
- f) **Om arbete med ett elverktyg i en fuktig lokal är oundvikligt, använd ett uttag som är skyddat med jordfelskrets brytare (GFCI).** *Användning av en GFCI minskar risken för elektrisk stöt.*

#### 1.1.3 PERSONLIG SÄKERHET

- a) **Var vaksam, ha koll på vad du gör och använd sunt förnuft när du arbetar med ett elverktyg.** *Använd inte ett elverktyg när du är trött eller påverkad av droger, alkohol eller medicinering. Ett ögonblicks ouppmärksamhet under arbetet kan resultera i allvarliga personskador.*
- b) **Använd personlig skyddsutrustning.** *Använd alltid skyddsglasögon. Skyddsutrustning såsom dammfilterskydd, halksäkra säkerhetsskor, skyddshjälm eller hörselskydd som används för lämpliga förhållanden minskar personskador.*
- c) **Förhindra oavsiktlig start. Se till att strömbrytaren är i frånläge innan du ansluter till strömkällan och/eller batteripaketet, plockar upp eller bär verktyget.** *Om du bär elverktyg med ditt finger på strömbrytaren eller ansluter ett påkopplat elverktyg till nätströmmen kan en olycka inträffa.*
- d) **Avlägsna eventuell justeringsnyckel eller skiftnyckel innan du sätter på elverktyget.** *En skiftnyckel eller en nyckel som sitter kvar på en roterande del av elverktyget kan resultera i personskada.*
- e) **Sträck dig inte för långt. Bibehåll alltid ordentligt fotfäste och balans.** *Detta möjliggör bättre kontroll av elverktyget i oväntade situationer.*
- f) **Klä dig lämpligt. Bär inte lösa kläder eller smycken. Håll hår och kläder borta från delar i rörelse. Lösa kläder, smycken eller långt hår kan fastna i rörliga delar.**
- g) **Om det finns anordningar för anslutning av apparater för dammsugning och uppsamling, se till att dessa är anslutna och används på ett korrekt sätt.** *Användning av dammuppsamling kan minska damm-relaterade faror.*
- h) **Låt inte förtroendet som uppnåtts genom regelbunden användning av verktyg göra att du blir självbelåten och ignorerar verktygets säkerhetsprinciper.** *En vårdslös handling kan orsaka allvarliga skador på en bråkdel sekund.*

#### 1.1.4 ANVÄNDNING OCH SKÖTSEL AV ELVERKTYG

- a) **Tvinga inte elverktyget. Använd det korrekta elverktyget för din tillämpning.** *Det korrekta elverktyget gör arbetet bättre och säkrare vid den hastighet för vilket det konstruerades.*
- b) **Använd INTE elverktyget om strömbrytaren inte sätter på och stänger av det. Ett elverktyg som inte kan kontrolleras med strömbrytaren är farligt och måste repareras.**

- c) Ta ur kontakten från strömkällan och/eller ta bort batteripaketet från elverktyget innan du gör några justeringar, byter tillbehör eller lägger elverktygen i förvaring. Sådana förebyggande säkerhetsåtgärder minskar risken att oavsiktligt starta elverktyget.
- d) Förvara elverktyg oåtkomliga för barn och låt inte personer som är obekanta med elverktyget eller dessa instruktioner om hur man använder elverktyget. Elektriska verktyg är farliga i händerna på oerfarna användare.
- e) Underhåll elverktyg och tillbehör. Kontrollera för feljustering eller om rörliga delar har fastnat, skador på delar och andra eventuella förhållanden som kan komma att påverka elverktygets funktion. Om det är skadat, se till att elverktyget blir reparerat före användning. Många olyckor orsakas av dåligt underhållna elektriska verktyg.
- f) Håll kapningsverktyg vassa och rena. Ordentligt underhållna kapningsverktyg med vassa sågkanter är mindre sannolika att fastna och är lättare att kontrollera.
- g) Använd elverktyget, tillbehören och verktygssatserna, etc. i enlighet med dessa instruktioner, och ta hänsyn till arbetsförhållandena och det arbete som ska utföras. Användningen av elverktyget för andra verksamheter än de som det är avsett för skulle kunna resultera i en farlig situation.
- h) Se till att handtagen är torra, rena och fria från olja och fett. Håll handtag och greppytor försvårar säker hantering och kontroll av verktyget i oväntade situationer

#### 1.1.5 ANVÄNDNING OCH SKÖTSEL AV BATTERIDRIVNA VERKTYG

- a) Ladda endast med den laddare som är specificerad av tillverkaren. En laddare som passar till en typ av batteripaket kan ge upphov till brandfara när den används tillsammans med ett annat batteripaket.
- b) Använd elverktygen enbart med därtill avsedda batteripaket. Användning av andra batteripaket kan ge upphov till skaderisk och eldsvåda.
- c) När batteriet inte används, håll det borta från andra metallföremål, såsom gem, mynt, nycklar, spikar, skruvar eller andra små metallföremål som kan skapa en förbindelse från ena polen till den andra. Kortslutning av batteripolerna kan ge upphov till brännskador eller eldsvåda.
- d) Under missbruksförhållanden kan vätska komma ut från batteriet, undvik kontakt med denna. Om kontakt oavsiktligt inträffar, spola med vatten. Om vätska kommer i kontakt med ögonen, uppsök läkare. Vätska som läcker ut ur batteriet kan ge upphov till irritation eller brännskador.
- e) Använd inte batteripaket eller verktyg som är skadade eller modifierade. Skadade eller modifierade batterier kan uppvisa oförutsägbart beteende som kan leda till brand, explosion eller risk för skada.
- f) Utsätt inte batteripaketet eller verktyget för brand eller höga temperaturer. Exponering för brand eller temperaturer över 130 °C kan orsaka explosion.
- g) Följ alla laddningsanvisningar och ladda inte batteriet utanför det temperaturintervall som anges i instruktionerna. Om du laddar batteriet felaktigt eller vid temperaturer utanför det angivna intervallet kan det skada batteriet och öka risken för brand.

#### 1.1.6 SERVICE

- a) Lämn ditt elverktyg för service hos en kvalificerad reparatör, som endast använder identiska ersättningsdelar. Detta säkerställer att elverktygets säkerhet bibehålls.
- b) Försök aldrig utföra service på batteripaket. Service av batteripaket bör endast utföras av tillverkaren eller auktoriserade serviceleverantörer.

#### 1.1.7 YTTERLIGARE SÄKERHETSINFORMATION



**VARNING: Modifiera ALDRIG kontakten på något sätt.** Alla modifieringar av verktyget kommer att göra alla garantier ogiltiga. Modifieringar kan utgöra en risk för egendomsskador och/eller skaderisk för användaren.



**VARNING: Använd ALLTID skyddsglasögon.** Vardagliga glasögon är INTE skyddsglasögon. Använd också ansikts- eller dammask om installationsarbeten sker i dammiga miljöer. **ANVÄND ALLTID CERTIFIERAD SKYDDSUTRUSTNING:**

- Ögonskydd
- Hörselskydd
- Andningskydd



**VARNING: Använd alltid lämpligt personligt hörselskydd under användning.** Under vissa förhållanden och under lång användning kan buller från denna produkt bidra till hörselnedsättningar.



**FÖRSIKTIGHET: När det inte används, placera verktyget på sin sida, på en stadig yta, där det inte kommer att orsaka risk för att snubbla eller falla. Vissa verktyg med stora batteripaket kommer att stå upprätt på batteripaketet, men kan lätt slås omkull. Vissa verktyg med stora batteripaket kommer att stå upprätt på batteripaketet, men kan lätt slås omkull.**

- Skall inte användas för andra ändamål än den avsedda installationen av STANLEY Engineered Fastening NeoBolt® blindnitar.
- Använd endast delar, fästelement och tillbehör som rekommenderas av tillverkaren.
- Missbruka **INTE** verktyget genom att låta det falla ned eller använda det som hammare.
- Se till att handtagen är torra, rena och fria från olja och fett.
- Lämna aldrig verktyg utan uppsikt och koppla ifrån batteriet när verktyget inte används.
- Håll händerna undan från avtryckaren innan du ansluter till strömkällan och/eller batteripaketet, plockar upp eller bär verktyget.
- Använd **INTE** ett verktyg som är riktad mot någon person (några personer).
- Använd **INTE** verktyget med munstyckshöljet borttaget.
- Håll smuts och främmande föremål undan från luftventilerna på verktyget eftersom verktyget kan få funktionsfel.

## 1.2 ETIKETTER OCH SYMBOLER

### MÄRKNING PÅ VERKTYG

**SERIENUMRETS PLACERING:** Serienumret finns på verktygets fot (bild m). Detta serienummer går endast att se när batteriet (g) har tagits bort från verktyget.

**PLACERING AV DATUMKOD:** Datumkoden (n), som också inkluderar tillverkningsår, är tryckt på serienummeretiketten: **MM2020xxx**

### ETIKETTER PÅ VERKTYG, LADDARE OCH BATTERIPAKET

Som tillägg till de bildsymboler som används i denna bruksanvisning, visar etiketterna på verktyget, laddaren och batteripaketet följande bildsymboler.



Läs igenom alla instruktioner



Ladda inte skadade batteripaket



Läs igenom alla instruktioner



Utsätt inte för vatten.



Använd ögonskydd



Se till att defekta sladdar omedelbart byts ut



Använd andningskydd



Ladda endast mellan 4 °C och 40 °C.

	Använd hörselskydd		Kassera batteriet med hänsyn till miljön.
	Batteriet laddas.		Bränn inte batteriet.
	Batteriet laddat.		Ladda Li-Ion-batteri.
	Varm/kall paketfördröjning.		Se tekniska data för laddningstid.
	Problem med batteri eller laddare.		Endast för inomhusbruk.
	Problem med kraftledning		Symbol för elstöt
	Stick inte in ledande föremål		Ladda endast DEWALT batteripaket i därför avsedd DEWALT laddare. Laddning av andra batterier än de avsedda DEWALT-batterierna med en DEWALT-laddare kan leda till att de går sönder eller till andra farliga situationer.
	Synlig strålning. Titta inte in i ljuset.		

### 1.3 BATTERIER OCH LADDARE

Batteriet är inte fulladdat direkt från kartongen. Innan batteripaketet och laddaren används, läs igenom säkerhetsinstruktionerna nedan och följ laddningsprocedurer som anges. Vid beställning av utbytes-batteripaket, se till att inkludera katalognummer och spänning.

Ditt verktyg använder en DEWALT-laddare. Var noga med att läsa alla säkerhetsinstruktioner innan du använder laddaren. Se tabellen i slutet av denna manual för kompatibilitet för laddare och batteripaket.

### LÄS ALLA SÄKERHETSANVISNINGAR

#### 1.3.1 VIKTIGA SÄKERHETSINSTRUKTIONER FÖR ALLA BATTERIPAKET



**VARNING:** Läs igenom alla säkerhetsvarningar och alla instruktioner för batteripaketet, laddaren och elverktyget. Underlåtenhet att följa varningarna och instruktionerna kan resultera i elektrisk stöt, eldsvåda och/eller allvarlig personskada.

- Ladda inte eller använd batteriet i explosiv atmosfär, såsom i närheten av brännbara vätskor, gaser eller damm. *Isättning och borttagning av batteri från laddaren kan antända dammet eller ångorna.*
- Tvinga ALDRIG in batteripaketet i laddaren. Modifiera inte batteriet på något sätt så att det passar i en icke-kompatibel laddare då batteriet kan brista och orsaka allvarliga personskador. *Se tabellen i slutet av denna manual för kompatibilitet för batterier och laddare.*
- Ladda endast batteripaketet i avsedda DEWALT-laddare.
- Skvätt INTE eller sänk ned i vatten eller annan vätska.
- Förvara inte eller använd verktyget och batteriet på platser där temperaturen kan nå upp till eller överstiga 40 °C (såsom utomhusskjul eller metallbyggnader under sommaren). *För bästa livslängd för batteripaket bör de förvaras på en sval och torr plats.*
- **NOTERA:** Förvara inte batteripaketet i ett verktyg med avtryckaren låst i påslaget läge. *Tejpa aldrig fast avtryckaren i påslaget läge.*

- **Bränn inte batteripaketet, även om det är svårt skadat och helt utslitet.** Batteriet kan explodera vid kontakt med eld. Giftiga ångor och ämnen skapas när batterier med litium-jon bränns.
- **Om batteriets innehåll kommer i kontakt med huden, tvätta omedelbart området med mild tvål och vatten.** Om batterivätskan kommer in i ögat, skölj med vatten över det öppna ögat under 15 minuter eller tills irritationen upphör. Om medicinsk omsorg behövs består batterielektrolyten av en blandning av flytande organiska karbonater och litiumsalter.
- **Innehållet i öppnade battericeller kan ge upphov till andningsirritation.** Försök att få frisk luft. Om symtom kvarstår, sök medicinsk vård.



**WARNING:** Risk för brännskada. Batterivätskan kan vara lättantändlig om den utsätts för gnista eller eld.



**WARNING:** Brandfara. Försök aldrig att öppna batteripaketet av någon anledning. Om batteripaketets hölje spricker eller är skadat, sätt inte in det i laddaren. Krossa inte, tappa eller skada batteripaketet. Använd inte ett batteripaket som fått en kraftig stöt, tappats, körts över eller skadats på något annat sätt (t.ex. genomborrats av en spik, träffats av en hammare, klivits på). Skadade batteripaket skall returneras till servicecenter för återvinning.

### 1.3.2 TRANSPORT



**WARNING:** Brandfara. Transport av batterier kan eventuellt orsaka brand om batteripolerna oavsiktligt kommer i kontakt med ledande material. Vid transport av batterier ska du se till att batteripolerna är skyddade och väl isolerade från material som kan komma i kontakt med dem och orsaka en kortslutning.

DEWALT-batterier överensstämmer med alla tillämpliga fraktr regler som föreskrivs i branschen och lagliga standarder som inkluderar FN:s rekommendationer om transport av farligt gods; Internationella luftfartsföreningens (IATA) bestämmelser om farligt gods, Internationella sjöfartsorganisationens föreskrifter om transport av farligt gods (IMDG) och det europeiska avtalet om internationell transport av farligt gods på väg (ADR). Litiumjonceller och batterier har testats enligt avsnitt 38.3 i FN:s rekommendationer om transport av farligt gods, testhandboken. I de flesta fall undantas frakt av ett DEWALT-batteripaket från att klassificeras som ett helt reglerat farligt material enligt klass 9. I allmänhet kräver endast transporter som innehåller ett litiumjonbatteri med en energiklass över 100 wattimmar (Wh) att skickas som helt reglerad enligt klass 9. Alla litiumjonbatterier har nivån av wattimmar märkt på förpackningen. På grund av regleringskomplexiteter rekommenderar DEWALT inte litiumjonbatterier för luftfrakt, oavsett wattimmar. Transport av verktyg med batterier (kombinationssatser) kan transporteras via luftfrakt som vanligt om nivån av wattimmar för batteripaketet inte är högre än 100 Whr. Oavsett om en leverans anses undantas eller är helt reglerad, är det avsändarens ansvar att ha koll på de senaste reglerna för förpackningar, märkning och dokumentationskrav. Informationen som ges i detta avsnitt i manualen tillhandahålls i god tro och tros vara korrekt när dokumentet skapades. Ingen garanti, uttryckligen eller underförstådd, ges emellertid. Det är köparens ansvar att se till att dess verksamhet uppfyller gällande regler.

### TRANSPORT AV DEWALT FLEXVOLT™-BATTERI

DeWALT FLEXVOLT™-batterier har två lägen:

#### Användning och Transport.

**Användningsläget:** När FLEXVOLT™-batteriet är för sig själv eller i en DEWALT 20V Max\*-produkt kommer det att fungera som ett 20V Max\*-batteri. När FLEXVOLT™-batteriet är i en 60V Max\*- eller en 120V Max\*-produkt (två 60V Max\*-batterier) kommer den att fungera som ett 60V Max\*-batteri.

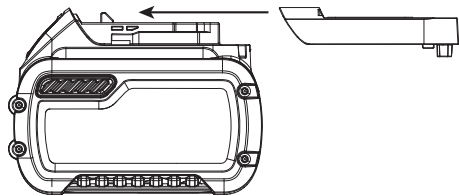

**Transportläge:** När kåpan är fäst på FLEXVOLT™ batteriet är batteriet i transportläge. Cellsträngar är elektriskt frånkopplad i paketet vilket resulterar i tre batterier med lägre märkning av wattimmar (Wh) jämfört med ett batteri med en högre märkning av wattimmar. Denna ökade mängd med tre batterier med lägre märkning av wattimmar kan undanta paketet från vissa transportbestämmelser som gäller för batterier med högre wattimmar.



Batterietiketten anger märkning med två wattimmar (se exempel). Beroende på hur batteriet transporteras måste lämplig märkning av wattimmar användas för de tillämpliga transportkraven. Om transportkåpan används kommer paketet att anses som tre batterier med märkning av wattimmar indikerade för "Shipping". Vid transport utan kåpan eller i ett verktyg kommer paketet att anses som ett batteri med märkning av wattimmar angivet bredvid "Use".

Exempel på etikettmärkning för Use och Shipping

- ANVÄND: 120 Wh Shipping: 3 x 40 Wh -

Exempelvis Shipping Wh-märkning kan indikera 3 x 40 Wh, vilket betyder 3 batterier med 40 Wattimmar var. Användning av Wh-märkning kan indikera 120 Wh (1 batteri underförstått).

### 1.3.3 VIKTIGA SÄKERHETSINSTRUKTIONER FÖR ALLA BATTERILADDARE

- FÖRSÖK INTE ladda batteriet med någon annan laddare än vad som anges i denna manual. *Laddaren och batteripaketet är speciellt konstruerade att fungera tillsammans.*
- Dessa laddaren är inte avsedda att användas för annat än laddning av DEWALT laddningsbara batterier. *All annan användning kan resultera i brandrisk, elektriska stötar eller död med elektrisk ström.*
- Utsätt inte laddaren för regn eller snö.
- Dra i själva kontakten och inte i sladden när laddaren kopplas ur. *Detta kommer att minska risken för skador på den elektriska kontakten och sladden.*
- Se till att sladden placeras så att ingen går på den, snubblar på den eller att den på annat sätt riskerar att skadas eller påfrestas.
- Använd inte förlängningsladd såvida inte det är absolut nödvändigt. *All annan användning kan resultera i brandrisk, elektriska stötar eller dödsfall av elektrisk ström.*
- När en laddare hanteras utomhus, gör detta alltid på en torr plats och använd en förlängningsladd som är avsedd för utomhusbruk. *Användning av en sladd som passar för utomhusanvändning minskar risken för elektrisk stöt.*

Minimimått för kabelset					
Volt		Total längd av kabel i fot (meter)			
120 V		25 (7,6)	50 (15,2)	100 (30,5)	150 (45,7)
240 V		50 (15,2)	100 (30,5)	200 (61,0)	300 (91,4)
Amperemärkning		Amerikanska kabelmått (American wire gauge)			
Mer än	Inte mer än				
0	6	18	16	16	14
6	10	18	16	14	12
10	12	16	16	14	12
12	16	14	12	Inte rekommenderad	

- En förlängningsladd måste ha adekvat ledningsstorlek (AWG eller American Wire Gauge) av säkerhetsskäl. *Ju mindre mättnummer på ledningen desto större kapacitet hos kabeln, d.v.s. 16 gauge har högre kapacitet än 18 gauge. En underdimensionerad kabel kommer att orsaka förlust i ledningsspänningen vilket resulterar i förlust av effekt och överhettning. När mer än en förlängning använd för att skapa den totala längden, se till att varje enskild förlängningsladd innehåller minst minimiledningsstorleken. Följande tabell visar korrekt storlek som skall användas beroende på kabellängd och namnplattan amperemärkning. Vid tveksamhet, använd nästa tyngre gauge. Ju lägre gaugennummer desto kraftigare kabel.*
- Placera inga föremål ovanpå laddaren eller placera laddaren på en mjuk yta som kan blockera ventilationshålen och resultera i överdriven inre värme. *Placera laddaren på säkert avstånd från alla värmekällor. Laddaren är ventilerad genom springor längst upp och i botten av höljet.*

- Använd inte laddaren med skadad sladd eller stickkontakt.
- Använd inte laddaren om den utsatts för skarpa stötar, tappats eller skadats på annat sätt. Lämna den till ett auktoriserat servicecenter.
- Demontera inte laddaren, lämna den till ett auktoriserat servicecenter när service eller reparation behövs. Felaktig montering kan resultera i risker för elektriska stötar, dödsfall via elektricitet eller brand.
- Koppla ifrån laddaren från uttaget innan den rengörs. Detta kommer att minska risken för elektriska stötar. *Borttagning av batteripaketet kommer inte att minska risken.*
- Försök **ALDRIG** koppla ihop två eller flera laddare.
- Laddaren är konstruerad att fungera med standard hushållsström på 220–240 V. Försök inte att använda någon annan spänning. Detta gäller inte för billaddaren.



**VARNING:** Risk för elektrisk stöt. Låt ingen vätska komma in i laddaren. Det kan resultera i elektriska stötar.



**VARNING:** Risk för brännskada. Sänk inte ned batteripaketet i någon vätska eller låt någon vätska komma in i batteripaketet. Försök aldrig att öppna batteripaketet av någon anledning. Om plasthöljet på batteripaketet brutits sönder eller spruckit, returnera den till ett servicecenter för återvinning.



**FÖRSIKTIGHET:** Risk för brännskada. För att minska risken för skador ska du endast ladda DEWALT laddningsbara batteripaket. Andra typer av batterier kan överhettas och brista vilket kan resultera i personskador och egendomsskador.

**NOTERA:** Under vissa förhållanden när laddaren är inkopplad i eluttaget kan den kortslutas av främmande föremål. Främmande föremål som är ledande såsom, men inte begränsat till, stålull, aluminiumfolie eller ansamling av metallspån bör hållas borta från laddningshållrummet. Koppla alltid ifrån laddaren från eluttaget när det inte finns något batteripaket i hållrummet. Koppla ifrån laddaren vid rengöring.

## 2. SPECIFIKATIONER

### 2.1 TEKNISKA DATA

#### 2.1.1 VERKTYGSSPECIFIKATION

Spänning	V <sub>DC</sub>	18 nom /20 max
Typ		1
Batterityp		Li-jon
Vikt (utan batteripaket)	Kg/Lbs	2,5 [5,51]
<b>Totalvärden av buller och vibration (triaxvektor-summa) Fastställd i enlighet med EN 62841-1 och EN62841-2-2:</b>		
L <sub>pa</sub> ljudtrycksnivå	dB(A)	80,0
K <sub>pa</sub> ljudtrycksosäkerhet	dB(A)	3,0
L <sub>wa</sub> ljudeffektsnivå	dB(A)	91,0
K <sub>wa</sub> ljudeffektsosäkerhet	dB(A)	3,0
Ah vibrationsnivå	m/s <sup>2</sup>	0,5 (<2,5)
K vibrationsosäkerhet	m/s <sup>2</sup>	1,5

Notera: För EN avrundas ljudutsläpp till närmaste 0,5 dBA

### 2.1.2 SPECIFIKATION BATTERI OCH LADDARE

Batteri*		NA	XJ
Batterityp		Li-jon	Li-jon
Spänning	V <sub>DC</sub>	18 nom /20 max	18
Kapacitet	Ah	2,0/4,0	2,0/4,0
Vikt	Kg/Lbs	0,40/0,61 [0,88/1,35]	0,40/0,61 [0,88/1,35]
Laddningstid	min	30/60	30/60
Laddare**		NA	QW/GB
Batterityp		Li-jon	Li-jon
Batterityp Nätspanning	V <sub>AC</sub>	120	230
Infrekvens	Hz	60	50
Vikt	kg	0,50	0,50

\* Höghastighetsverktyg är kompatibla med DEWALT 18V nom/20V max Li-jon skjutbatterier

\*\* Laddningstiden är baserad på laddningsenheterna DCB115 DEWALT.

### 2.1.3 UPPSKATTAT ANTAL BLINDNITAR PER LADDNING

Nom. Blindnit Dia. Mm [tum]	Batteri 2,0 Ah	Batteri 4,0 Ah
4,8 mm [3/16"] Steel NeoSpeed®	800	1600

*Notera: Värdena anges som en vägledning och är uppskattningar baserade på ett fulladdat batteri. Resultaten kan variera beroende på fästelementets material och plätering, verktyg/batteriernas skick och arbetsmiljö.*

## 2.2 FÖRPACKNINGENS INNEHÅLL

Denna förpackning innehåller:

1 sladdlöst installationsverktyg	1 laddare	2 2 Ah litiumjon-batteripaket*
1 satslåda	1 Bruksanvisning	

\* Set med placeringsverktyg är tillgängligt separat:

\*\* Mängd och typ av Li-jon-batterier beror på modellnummer och region där de säljs. Kontakta din lokala återförsäljare för mer information och alternativ.

## 2.3 KOMPATIBILITET MED FÄSTELEMENT

NAMN PÅ FÄSTE- LEMENT	STORLEK PÅ FÄSTELEMENT										M2.5 4-40 UNC	M3 6-32 UNC
	3/32 tum	1/8	5/32	3/16	¼"	2,5mm 2,8mm	3mm	3,5mm	4mm	6mm		
CHOBERT®	•	•	•	•	•							
GROVIT®	•	•	•	•								
AVLUG® *	•	•										
BRIV®	•	•	•	•						•		
RIVSCREW®						•	•	•	•			
AVTRONIC®						•						
AVSERT®											•	•
NEOSPEED®		•	•	•								

\*1/16 Avlug® inte lämplig

## 2.4 LISTA ÖVER HUVUDKOMPONENTER (BILD A.)

Lista:	
a Avtryckare	f Hylsa
b Lägesväljare	g Batteripaket
c Väljaretikett	h Batterilåsknapp
d Patronlås	i Huvudhandtag
e Arbetslampa	j Patronlock



**VARNING:** Modifiera aldrig elverkytet eller någon del av det. Skada eller personskada skulle kunna uppstå.

## 2.5 VALFRIA TILLBEHÖR



**VARNING:** Då andra tillbehör än de som erbjuds av STANLEY Engineered Fastening® inte har testats med den här produkten, kan användande av sådana tillbehör vara farligt. För att minska olycksrisken bör enbart tillbehör rekommenderade STANLEY Engineered Fastening®-tillbehör användas med den här produkten. Rådgör med din återförsäljare för information om lämpliga tillbehör.



**VARNING:** För att minska risken för allvarliga personsador, koppla bort batteriet innan du gör några justeringar eller tar bort /installerar tillbehör.

**STANLEY Engineered Fastenings policy är en kontinuerlig produktutveckling och -förbättring och vi förbehåller oss rätten att ändra specifikationen för någon produkt utan vidare meddelande.**

# 3. VERKTYG ANVÄNDNING OCH INSTÄLLNING

## 3.1 AVSEDD ANVÄNDNING

Placeringsverktyget för höghastighetsnitning är ENDAST utformat för installation av STANLEY Engineered Fastening-fästelement. Detta verktyg är ett professionellt elverktyg.



**LÄS ALLA SÄKERHETSVARNINGAR OCH INSTRUKTIONER INNAN DU TAR VERKTYGET I DRIFT.**



**VARNING:** Modifiera aldrig elverkytet eller någon del av det. Skada eller personskada skulle kunna uppstå.

**Använd INTE** under våta förhållanden eller i närheten av lättantändliga vätskor eller gaser.

**LÅT INTE** barn komma i kontakt med verktyget. Övervakning krävs när oerfarna användare använder detta verktyg.

- **Små barn och person med funktionsnedsättning.** Denna apparat är inte avsedd att användas av små barn eller personer med funktionsnedsättning utan övervakning.
- Denna produkt är inte avsedd att användas av personer (inklusive barn) med reducerad fysisk, sensorisk eller mental förmåga eller med begränsad erfarenhet, kunskap eller förmåga, såvida inte de är under uppsikt av en person som är ansvarig för deras säkerhet. Barn får aldrig lämnas ensamma med denna produkt.

## ELSÄKERHET

Den elektriska motorn har konstruerats för endast en spänning. Kontrollera alltid att batteripaketets spänning motsvarar spänningen på klassificeringsplattan. Se också till att spänningen hos din laddare motsvarar den hos elnätet.



Din DEWALT-laddare är dubbelisolerad i enlighet med EN60335, därför behövs ingen jordkabel.

### Användning av förlängningsladd

En förlängningsladd bör inte användas, såvida den inte är absolut nödvändig. Använd en godkänd förlängningsladd, lämplig för din laddares strömmatning (se tekniska data). Minsta ledningsstorlek är 1 mm<sup>2</sup>; maximala längden är 30 m.

Vid användning av en sladdvinda, dra alltid ut sladden helt och hållet.

### Innan användning

- Välj relevant storlek på munstycksutrustning och installera den
- Se till att batteriet är fulladdat
- Sätt batteriet i verktyget
- Dra och släpp avtryckaren snabbt för att ställa in verktyget i startläge.

## 4. BRUKSANVISNING



Använd **ALLTID** godkända hörsel- och ögonskydd vid alla tillfällen när du använder installationsutrustning



**WARNING:** Innan du justerar verktyget, ta alltid ut batteripaketet.

### 4.1 BATTERI

#### 4.1.1 INSTALLATION AV BATTERIET I VERKTYGSHANDTAGET (BILD F)

- Rikta in batteriet (g) mot skenorna i verktygets handtag.
- Skjut in det i handtaget tills batteripaketet sitter ordentligt på plats i verktyget och du hör låset knäppa på plats

#### 4.1.2 BORTTAGNING AV BATTERIPAKETET FRÅN VERKTYGSHANDAGET (BILD F)

- Tryck på låsknappen (h) och ta ett fast tag om batteripaketet och dra ut det från verktygshandtaget.
- Sätt i batteriet i laddaren enligt beskrivningen i bild G.

### 4.2 VERKTYGSINSTÄLLNINGAR

#### 4.2.1 LÄGESVAL (BILD B-D)

Ditt verktyg har en lägesväljare för att välja önskad drift. Vrid lätt för hand för att välja önskat läge.

Bild B. – Placeringsläge

- Använd endast detta läge när du har installerat dorn, ryttare och korrekta munstyckskäftar på verktyget.
- Bakre käftarna kan inte tas bort i detta läge om inte dornen tas bort

Bild C. – Låst läge

- Speciellt utformat för säkerhetsändamål. Om du trycker på avtryckaren fungerar inte verktyget.
- Använd det här läget när verktyget är under transport eller när det inte används.

Bild D. – Ladda om-läget

- Låter användare ta bort och ersätta dornen
- Avtryckarbeteendet för detta läge skiljer sig från placeringsläget

#### 4.2.2 AVTRYCKARE

Bild A – Avtryckaren (a) har tre (3) olika lägen.

Läge	
<b>Placering</b>	<b>Alternativ ett:</b> Håll ner avtryckaren under hela cykeln. Avtryckaren har ett felsäkert läge för att förhindra överbelastning av verktyget, vilket innebär att den automatiskt återgår till utgångsläget efter fullt slag har uppnåtts <b>Alternativ två:</b> Håll ner avtryckaren och släpp den så snart fästelementet är på plats. Verktyget återgår automatiskt till utgångsläget.
<b>Låst</b>	Om du trycker på avtryckaren fungerar inte verktyget. Det är en fördröjning på 1 sekund vilket förhindrar ytterligare aktivering av verktyget i detta läge.
<b>Ladda om</b>	Håll avtryckaren nedtryckt i > 1s, verktyget kommer att röra sig för att tvinga upp käftarna. Arbetslampan blinkar en gång per sekund i upp till två minuter. För att återställa verktyget till utgångsläget efter att du har laddat om håller du ner avtryckaren i > 1 s, arbetslampan slutar blinka.

**OBSERVERA:** avtryckaren kanske inte aktiveras omedelbart efter att ha nått utgångsläget. Se till att arbetslampan är släckt innan du aktiverar avtryckaren igen. Detta är tillämpligt för alla verktygslägen.

#### 4.2.3 MEKANISK RYTTARE

Det finns tre olika typer av mekaniska ryttare:

Artikelnummer	
07271-01100	Används för standarddorn och engångsdorn på 5/32"
07279-05843	Används för engångsdorn på 1/8"
07279-05845	Används för engångsdorn på 3/16"

Om den inte är korrekt monterad tillåter inte ryttaren matning av fästelementen.

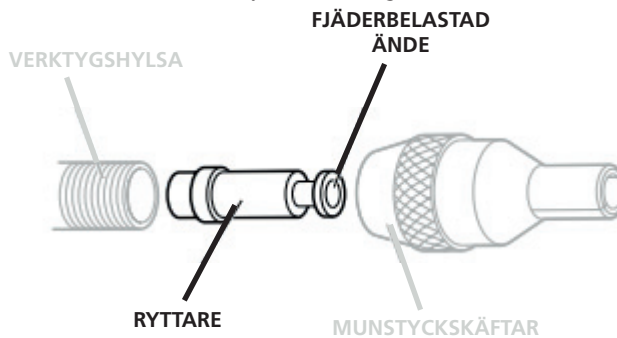

Medan ryttaren är korrekt monterad när verktyget levereras, rekommenderar vi att du kontrollerar dess riktning innan montering av munstycksutrustning. Den fjäderladdade, något konkava änden av ryttaren bör peka mot verktygets framsida, som visas på bilden.

När den monteras på rätt sätt kommer ryttaren lätt att glida ut ur hylsan när en dorn skjuts in i dess mitt och sedan dras tillbaka.

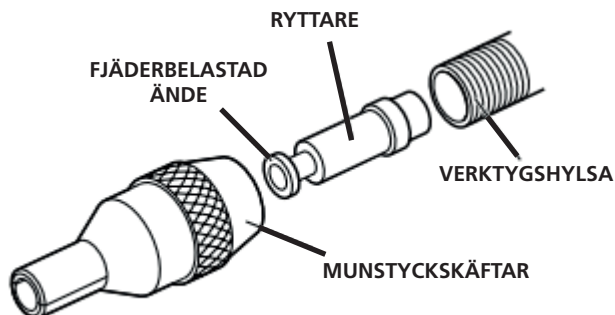

Följ dessa steg för att vända ryttarens riktning:

- Se till att dornen tas bort från verktyget
- Använd två plattbladsskruvmejslar, lossa bultarna som håller bakre käftens lock
- Lyft bort patronlocket **(k)** från verktyget
- Lyft bort den bakre käftens patron **(l)** från verktyget
- Använd en reservdorn med ett huvud som är mindre än 3 mm och mata det genom det lilla hålet på drivenheten och tryck helt genom tills dornen inte är synlig.
- Dornens ände är nu synlig framifrån på hylsan **(f)**. Dra helt igenom för att ta bort ryttaren från hylsan.

#### 4.2.4 ARBETSLAMPA

Arbetslampan (e) tänds <0,5 sekunder efter att verktyget når utgångsläget. Detta kan inte justeras av användaren. Följande ljusmönster visas för att hjälpa till med att diagnostisera.

l = 0.5 sekundersintervall

○ = Arbetslampan på

Mönster på arbetsbelysningen			
	1 s    Bakre käftens patron hittades inte		1 s    Lägesval ej definierat (mönster upprepas två gånger)
	1 s    Bakre käftarna öppna (2-minuters timer startade)		5 s    Svagt batteri
	1 s    I <b>l</b> äst läge (mönster upprepas två gånger)		1 s    Batteriet är kritiskt svagt



**VARNING:** När du använder arbetslampan ska du inte stirra in i ljuset eller placera verktyget i en position som kan få någon att stirra in i ljuset. Allvariga ögonskador kan uppstå.

#### 4.3 LADDARE

Ditt verktyg använder en DEWALT-laddare. Var noga med att läsa alla säkerhetsinstruktioner innan du använder laddaren. Laddaren kräver inga inställningar och är skapad för att vara så enkel som möjligt att hantera.

##### 4.3.1 LADDNING AV ETT BATTERI (BILD G)

- Anslut laddaren till ett lämpligt uttag innan du sätter i batteripaketet. (Se laddarens specifikationer i avsnitt 2)

- Sätt i batteripaketet (**g**) i laddaren (gg), se till att paketet är helt isatt i laddaren. Den röda lampan (laddning) börjar blinka kontinuerligt för att indikera att laddningsprocessen har startat.
- När batteriet är fulladdat indikeras det genom att den röda lampan förblir PÅ. Paketet är fulladdat, och kan användas vid detta tillfälle eller lämnas i laddaren.
- För att ta bort batteripaketet från laddaren, tryck på låsknappen på batteripaketet.









**NOTERA:** För att säkerställa maximal prestanda och livslängd för Li-jon-batterier bör batteriet laddas före första användningen.

#### 4.3.2 LADDNINGSTIDER

Batterier				Laddare/laddningstider (minuter)					
Kat #	V <sub>DC</sub>	Ah	Vikt kg	DCB107	DCB113	DCB115	DCB118	DCB132	DCB119
DCB546	18/54	6,0/2,0	1,05	270	140	90	60	90	X
DCB547	18/54	9,0/3,0	1,25	420	220	140	85	140	X
DCB181	18	1,5	0,35	70	35	22	22	22	45
DCB182	18	4,0	0,61	185	100	60	60	60	120
DCB183/B	18	2,0	0,40	90	50	30	30	30	60
DCB184/B	18	5,0	0,62	240	120	75	75	75	150
DCB185	18	1,3	0,35	60	30	22	22	22	X
DCB187	18	3,0	0,48	140	70	45	45	45	90
DCB203	20	2,0	0,40	90	50	30	30	30	60

#### 4.3.3 LADDARHANTERING

Se indikatorerna för laddningsstatusen på batteripaketet.

DCB107, DCB112, DCB113, DCB115, DCB118, DCB132			
	Laddning		
	Fulladdad		
	Varm/kall paketfördröjning		

##### \* DCB107, DCB112, DCB113, DCB115, DCB118, DCB132:

Den röda lampan fortsätter att blinka, men en gul indikatorlampa tänds under denna aktivitet. När batteripaketet har nått en lämplig temperatur släcks det gula ljuset och laddaren återupptar laddningsproceduren automatiskt.

Denna laddare kommer inte att ladda ett felaktigt batteri. Laddaren kommer att indikera ett felaktigt batteri genom att vägra att tända eller genom att visa blinkmönster för problempaket eller laddare.

**NOTERA:** Detta kan också betyda att det är problem med laddaren.

Om laddaren indikerar ett problem, låt testa laddaren och batteriet hos ett auktoriserat servicecenter.

#### VARM/KALL BATTERIPAKETFÖRDRÖJNING

När laddaren upptäcker ett batteri som är för varmt eller för kallt, startar den automatiskt en varm/kall paketfördröjning, vilket skjuter upp laddningen tills batteriet har nått en lämplig temperatur. Därefter växlar laddaren automatiskt till paketets laddningsläge. Denna funktion garanterar maximal livslängd för batteriet.



---

Ett kallt batteri kommer att ladda med ungefär halva hastigheten mot ett varmt batteri. Batteripaketet kommer att laddas med en lägre hastighet genom hela laddningscykeln och kommer inte att återgå till maximal laddningshastighet även om batteriet blir varmt.

#### 4.3.4 ELEKTRONISKT SKYDDSSYSTEM

Li-jon verktyg är konstruerade med ett elektroniskt skyddssystem som kommer att skydda batteriet mot överladdning, överhettning eller kraftigt urladdning. Verktöget kommer automatiskt att koppla från det om det elektroniska skyddssystemet aktiveras. Om detta inträffar, låt Li-jon-batteriet sitta i laddaren till dess det är fulladdat.

#### 4.3.5 VÄGGMONTERING

##### **DCB107, DCB112, DCB113, DCB115, DCB118, DCB132**

Dessa laddare är designade att vara väggmonterbara eller stå upprätt på ett bord eller arbetsyta. Vid väggmontering ska du placera laddaren inom räckhåll till ett elektriskt uttag och undan från hörn eller andra hinder som kan påverka luftflödet. Använd baksidan på laddaren som mall för placering och monteringskruvarna på väggen. Montera laddaren säkert med gipsskruv (köps separat) minst 25,4 mm (1") långa med en diameter på skruvhuvudet på 7--9 mm (0,28--0,35"), skruvad i trä till ett optimalt djup som lämnar ungefär 5,5 mm (7/32") av skruven synlig. Rikta in öppningarna på baksidan av laddaren mot den exponerade skruvarna och för in dem helt i öppningarna.

#### 4.3.6 RENGÖRINGSINSTRUKTIONER FÖR LADDARE



**VARNING:** Risk för elektrisk stöt. Koppla ur laddaren från uttaget innan rengöring. Smuts och flott kan avlägsnas från laddarens utsida med hjälp av en trasa eller en mjuk borste som inte är av metall. Använd inte vatten eller rengöringsmedel.

#### 4.3.7 VIKTIGA LADDNINGSNOTERINGAR

- 1) Längsta livslängd och bästa prestanda kan erhållas om batteripaketet laddas när lufttemperaturen är mellan 18 °C och 24 °C. Ladda INTE produkten om lufttemperaturen är under +4,5 °C och över 40,5 °C. Detta är viktigt och kommer att förhindra allvarliga skador på batteripaketet.
- 2) Laddaren och batteripaketet kan bli för varma för att vidröras under laddningen. Detta är normalt och indikerar inte något problem. För att möjliggöra kylning av batteripaketet efter användning, undvik att placera laddaren eller batteripaketet i en varm miljö såsom i ett metallskjul eller en isolerad vagn.
- 3) Om batteripaketet inte laddas ordentligt:
  - a) Kontrollera strömmen i uttaget genom att ansluta en lampa eller någon annan apparat;
  - b) Kontrollera om uttaget är anslutet till en strömbrytare som stänger av strömmen när du släcker ljuset;
  - c) Flytta laddaren och batteripaketet till en plats där den omgivande temperaturen är ungefär 18 °C – 24 °C;
- 4) Om laddningsproblemen kvarstår, lämna adaptern och verktyget till ditt lokala servicecenter.
- 5) Batteripaketet skall laddas när det inte längre producerar tillräcklig energi för arbeten som tidigare lätt utförts. FORTSÄTT INTE att använda under dessa förhållanden. Följ laddningsproceduren. Du kan också ladda delvis brukade paket när du så önskar utan några negativa effekter på batteripaketet.
- 6) Främmande föremål såsom, men inte begränsat till, slipdamm, metallspån, stålull, aluminiumfolie eller någon ansamling av metallpartiklar som är ledande bör hållas borta från laddarhållrummet. Koppla alltid ifrån laddaren från eluttaget när det inte finns något batteripaket i hållrummet. Koppla ifrån laddaren vid rengöring.
- 7) Frys inte eller sänk ned laddaren i vatten eller annan vätska.

#### 4.4 BATTERIPAKET

**NOTERA:** För bästa resultat se till att batteripaketet är fulladdat.

#### 4.4.1 INSTALLATION OCH BORTTAGNING AV BATTERIPAKET (BILD 8B)

##### INSTALLATION AV BATTERIET I VERKTYGSHANDTAGET

- Rikta in batteripaketet (M) mot skenorna inuti verktygshandtaget (Fig. 8b) och skjut in det i handtaget tills batteripaketet sitter fast i verktyget och se till att det inte lossnar.

##### BORTTAGNING AV BATTERIPAKETET FRÅN VERKTYGET

- Tryck på batterilåsknappen och dra med en fast rörelse batteripaketet bort från verktygshandtaget. Sätt i det i laddaren såsom beskrivs i laddningsavsnittet i denna manual.

##### FÖRVARINGSREKOMMENDATIONER

- Den bästa förvaringsplatsen är en som är sval och torr, borta från direkt solljus och för mycket värme eller kyla. För optimal batterifunktionalitet och livslängd, förvara batteripaket i rumstemperatur när de inte används.
- Vid långvarig förvaring rekommenderas att förvara ett fulladdat batteri på en kall och torr plats utan laddare för optimalt resultat.

**NOTERA:** Batteripaket bör inte förvaras helt urladdade. Batteripaketet behöver laddas innan det används igen.

#### 4.4.2 LADDNINGSMÄTARE BATTERIPAKET

Vissa DEWALT-batteripaket inkluderar en bränslemätare vilket består av tre gröna LED-lampor som indikerar laddningsnivån som finns kvar i batteripaketet. Laddningsmätaren är en indikation på ungefärliga nivåer på kvarvarande laddning i batteripaketet enligt följande indikatorer:

För att aktivera laddningsmätaren tryck in och håll kvar laddningsmätarknappen. En kombination av de tre gröna LED-lamporna kommer att lysa för att ange kvarvarande laddningsnivå. När laddningen i batteriet är under den användbara gränsen kommer inte laddningsmätaren att lysa och batteriet behöver laddas.

**NOTERA:** Laddningsmätaren är endast en indikering på laddning som finns kvar i batteripaketet. Den indikerar inte verktygets funktionalitet och kan variera baserat på produktkomponenter, temperatur och slutanvändarens användning. För ytterligare information beträffande laddningsmätare för batteripaket ring 1-800-4-DEWALT (1-800-433-9258) eller besök vår webbplats [www.dewalt.com](http://www.dewalt.com).

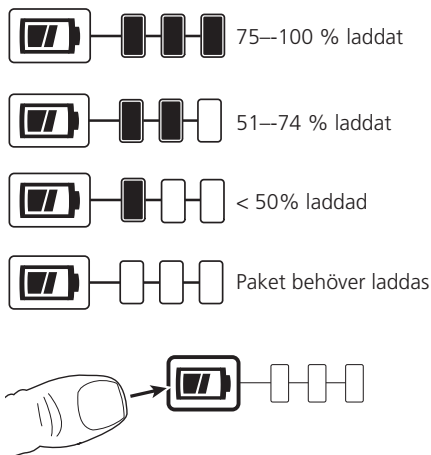

## 5. DRIFTPROCEDUR

På verktyg för höghastighetsnitning består munstycksutrustningen alltid av tre element: en munstyckskaft, en dorn och en medbringarfjäder. Alla tre föremål är anpassade till fästelement som ska placeras och till hålstorleken i applikationen.



**VARNING:** Det är viktigt att rätt munstycksutrustning är monterad på verktyget för att säkerställa både effektiv placering av fästelementet och SÄKER drift av verktyget. LÅS SÄKERHETSVARNINGARNA noga



**VARNING:** Följ alltid säkerhetsföreskrifterna och gällande bestämmelser.



**VARNING:** För att minska risken för allvarliga personskador, koppla bort batteriet innan du gör några justeringar eller tar bort/installerar tillägg eller tillbehör



**VARNING:** För att minska risken för allvarlig personskada, använd **ALLTID** korrekt handställning.



**VARNING:** För att minska risken för allvarlig personskada, håll **ALLTID** verktyget stadigt för att förekomma en plötslig reaktion.

### 5.1 KORREKT HANDPOSITION

För korrekt handposition krävs att en hand är på huvudhandtaget (j) bild A. Verktyget kan manövreras med vänster eller höger hand.

### 5.2 LADDNING AV VERKTYGET

- Se till att den mekaniska ryttaren är monterad och i rätt riktning med verktyget
- Skruva valda munstyckskäftar på verktygets hylsa.
- Öppna munstyckskäftarna antingen genom att vrida den yttre ringen på kamdrivna käftar eller genom att trycka utåt på käftändarna, som visas nedan till vänster.
- Anslut batteriet till verktyget.
- Välj Ladda om-läget och håll in avtryckaren i > 1 sekund tills verktyget aktiveras och arbetslampan börjar blinka med 1 sekunders mellanrum
- Sätt i den tidigare monterade dornen, dornens medbringarfjäder och fästelement i munstyckskäftarna tills dornen helt går emot dornstoppet. En liten del av fästelementen bör sticka ut från munstyckskäftarna.
- För att stödja munstyckskäftarna kan du trycka och håll in avtryckaren i > 1 s så går verktyget tillbaka till utgångsläget. Se till att dornen och nitarna inte rör sig med verktyget
- Stäng munstyckskäftarna och se till att 1 nit visas. Om fel placering, se Dornavsnittet (5.4) om att justera.

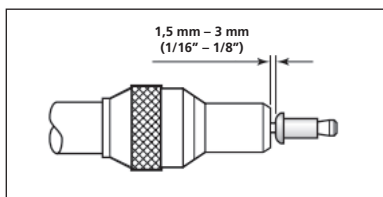
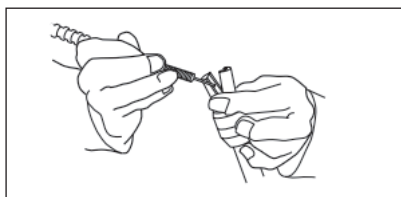

### 5.3 BAKRE KÄFTAR

#### 5.3.1 BORTTAGNING AV PATRON

- Se till att verktyget är i utgångsläget och att dornen har tagits bort från verktyget.
- Skjut fram patronlåset, vrid patronhöljet uppåt för att exponera dem bakre käftens patron
- Lyft patronhandtaget och skjut patronen uppåt bort från verktyget
- Montering av patronen är motsatsen till den här proceduren

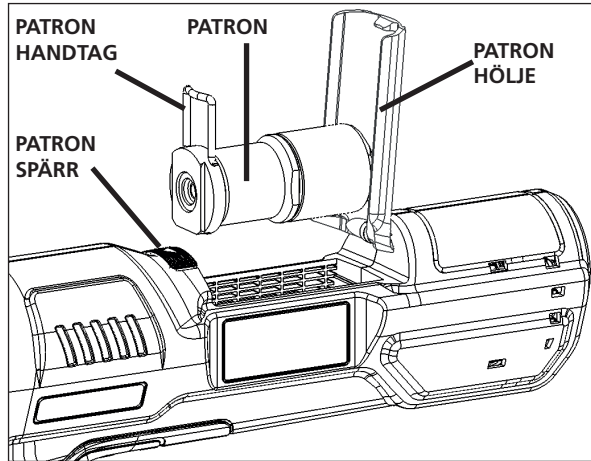

### 5.3.2 BYTA UT BAKRE KÄFTARNA

- Se till att den bakre käftens patron är borttagen från verktyget
- Kläm försiktigt in patronen vertikalt så att ändkåpan vetter uppåt
- Skruva loss ändkåpan från patronen med en 30 mm nyckel
- Ta bort patronen från klämman, ta bort fjädern och käftornet från kroppen.
- Käftarna sitter i käftornet, byt ut vid behov.
- Montering är motsatsen till den här proceduren. Se till att käftarna sitter korrekt vid montering.

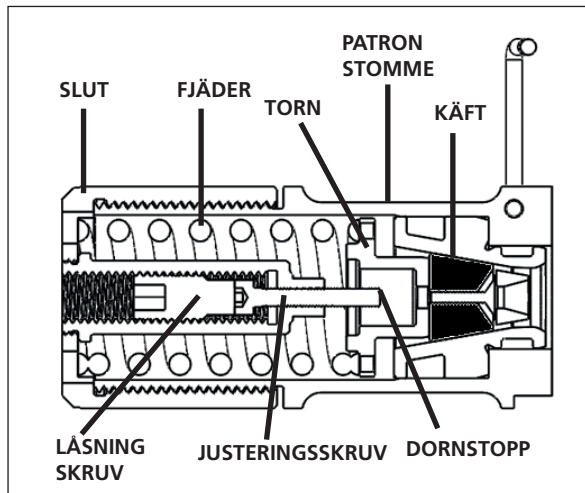

Obs! Detta är en tvärsnittsy av bakre käftens patron

## 5.4 DORN



**VARNING:** Medan visst slitage och repor naturligt kommer att ske genom normal och korrekt användning av dornar, måste de regelbundet undersökas efter överdrivet slitage och repor, med särskild uppmärksamhet på huvuddiametern, greppområdet på bakre käften eller större gropar på skaftet och eventuell snedvridning av dornen. Dornar som går sönder under användning kan tvingas ut ur verktyget. Det är kundens ansvar att se till att dornen byts ut före överdrivna nivåer eller slitage och alltid före det maximala rekommenderade antalet placeringar. Kontakta din STANLEY Engineered Fastening-representant som kommer att meddela dig vad den siffran är genom att mäta din tillämpningsbelastning med ett kalibrerat testverktyg.

### 5.4.1 LADDNING AV EN DORN

- För in en dorn i fästelementens bakände genom pappershållaren.
- Skjut in dornens medbringarfjäder för att säkerställa korrekt riktning som visas nedan
- Greppa bakänden på dornen och riv av pappershållaren runt fästelementen.

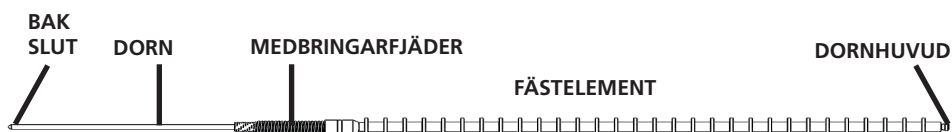

### 5.4.2 JUSTERA DORNSTOPPEN

- Ta bort dornen från verktyget och se till att verktyget är i utgångsläget.
- Det går inte att ta bort den bakre käftens patron
- Med hänvisning till figur i avsnitt 5.3.2, ta bort låsskruven som du når från ändkåpan
- Använd en 3 mm insexnyckel och justera justeringskruven vid behov.
- Byt ut låsskruven efter inställning av justeringskruven.

## 6. SERVICE AV VERKTYGET

### 6.1 UNDERHÅLLSINTERVALL

Artikel	Frekvens
Allmän verktygsinspektion	Dagligen
Kontrollera dornen för slitage eller skador	Dagligen
Kontrollera och rengör munstyckskäftarna	Dagligen eller 10 000 installationer
Kontrollera och avfetta OP-ringen på skruven	Veckovis
Ta bort, inspektera och rengör bakre käftarna	Veckovis
Demontera helt, byt ut slitna komponenter och olja upp drivenhet	500 000 installationer eller årligen*

\*Kontakta ett auktoriserat servicecenter för att slutföra

### 6.2 RENGÖRING



Använd ALLTID godkända ögonskydd när du använder rengöring utrustning

#### 6.2.1 VERKTYGETS UTSIDA

Håll den borstlösa motorns utblåsventil fri från damm och smuts. Om det behövs, använd en mjuk, fuktig trasa för att avlägsna damm och smuts från ventilationsöppningarna.



**VARNING:** Bär godkända skyddsglasögon och godkänd andningsmask när du utför denna procedur.



**VARNING:** Använd aldrig lösningsmedel eller andra starka kemikalier för rengöring av de delar som inte är av metall. Kemikalierna kan försvaga plastmaterialet i de här delarna. Använd en trasa enbart fuktad med vatten och mild tvållösning. Låt aldrig vätska komma in i verktyget och sänk aldrig ner någon del av verktyget i vätska.

### 6.2.2 APPARATKONTROLL

Inspektera verktyget för följande:

- Skador på handtagen, hylsan och munstyckskäftar
- Lösa komponenter och skruvar
- Oljefläckar på höljena
- Flagnig av övergjutningen (gummigrepp)
- Blockering av utblåsväntilerna
- Oläsliga eller saknade varningsetiketter

### 6.3 RENGÖRINGSINSTRUKTIONER FÖR LADDARE



**VARNING:** Risk för elektrisk stöt. Koppla ur laddaren från uttaget innan rengöring.

Smuts och flott kan avlägsnas från laddarens utsida med hjälp av en trasa eller en mjuk borste som inte är av metall.

Använd **INTE** vatten eller rengöringsmedel

### 6.4 RESERVDLAR – VERKTYG

För förbrukningsartiklar som munstycksutrustning, mekaniska ryttare, dornar och medbringarfjädrar, hänvisar vi till tillbehörshandböckerna som du kan hitta på vår webbplats på <https://www.STANLEYEngineeredFastening.com/resource-center/document-library>

Nedan finns en lista över tillgängliga reservdelar till verktyget

Artikelnummer	Beskrivning	Antal per verktyg
07151-00403	Bakre käft	1 set (2 delar)
75000-02112	Etikett – Slagomkopplare	1
75000-02209	OP Ring	1
75000-02400	Bakre käftens patron	1
75000-02505	Hölje för bakre käften	1
75000-02507	Hållare	1
75000-02509	Stift för hölje	1

För utbyten av verktygsdelar som inte överensstämmer ska du kontakta ditt lokala auktoriserade servicecenter för mer support och vägledning.

### 6.5 LADDNINGSBART BATTERIPAKET

Det här långlivade batteripaketet måste laddas när det inte längre producerar tillräcklig energi för arbeten som tidigare lätt utförts. Det bör omhändertas med lämpliga miljöhänsyn vid slutet av dess fungerande livslängd:

- Ladda ur batteriet fullständigt och ta sedan ut det ur produkten
- Li-jonbatterier är återvinningsbara. Lämna dem hos din återförsäljare eller på en lokal återvinningsstation. De insamlade batteripaketerna kommer att återvinnas eller avyttras korrekt.

---

## 6.6 MILJÖSKYDD



Separat insamling. Denna produkt får inte kastas tillsammans med vanligt hushållsavfall. Kasta inte bort din STANLEY Engineered Fastening®-produkt tillsammans med hushållsavfall om du en dag finner att den behöver bytas ut, eller om du inte längre har användning för den. Lämna den här produkten till separat avfallsinsamling.

Separat insamling av använda produkter och paketeringsmaterial gör det möjligt att återvinna materialet. Återvinning av material hjälper till att förhindra miljöförorening och minskar efterfrågan på råmaterial.

Lokala bestämmelser kan föreskriva separat insamling av elprodukter från hushåll vid allmänna avfallsterminaler eller hos handlaren när du köper en ny produkt.

Du kan ta reda på var din närmaste auktoriserade reparatör finns genom att kontakta ditt lokala STANLEY Engineered Fastening®-kontor på adressen som finns i den här bruksanvisningen.

Det finns också en lista med auktoriserade STANLEY Engineered Fastening® -reparatörer, samt fullständiga upplysningar om vår service efter försäljning och kontakter på internet på:

[www.STANLEYEngineeredFastening.com](http://www.STANLEYEngineeredFastening.com)

## 7. EU-FÖRSÄKRAN OM ÖVERENSSTÄMMELSE

Maskindirektiv 2006/42/ EC

Original

Vi, **Avdel UK Limited; Stanley House, Works Road, Letchworth Garden City, Hertfordshire, SG6 1JY STORBRITANNIEN**, försäkrar under eget ansvar att denna produkt:

<b>Beskrivning</b>	Batteriverktyg för höghastighetsnitning
<b>Märke/modell</b>	STANLEY Assembly Technologies 75000-02000
<b>Serienr.</b>	

Uppfyller EG-direktiv 2014/30/EU, 2011/65/EU, 2006/42/EG och följande harmoniserade standarder

### Säkerhet:

Maskindirektivet

2006/42/EG: EN 62841-1:2015

### EMC:

EMC Direktiv

2014/30/EG: EN 55014-1:2017

EN 55014-2:2015

### RoHS:

2011/65/EG: EN 63000:2018

Den tekniska dokumentationen är utformad i enlighet med bilaga 1, avsnitt 1.7.4.1 av följande direktiv: 2006/42/EC Maskindirektivet (Statutory Instruments 2008 No 1597 – The Supply of Machinery (Safety) Regulations).

Undertecknad lämnar denna förklaring på uppdrag av STANLEY Assembly Technologies

Europa



**A. K. Seewraj**

**Teknikchef, Storbritannien**

Avdel UK Limite;

Avdel UK Limited, Stanley House, Works Road, Letchworth Garden City, Hertfordshire, SG6 1JY STORBRITANNIEN

**Utgivningsplats**

Letchworth Garden City, Storbritannien

**Utgivningsdatum**

07.07.2020



Denna maskin uppfyller Maskindirektivet 2006/42/EG.

 DEKRA



**STANLEY**  
Engineered Fastening



---

## 8. SKYDDA DIN INVESTERING

### 8.1 STANLEY ENGINEERED FASTENING ELVERTYG GARANTI

STANLEY Engineered Fastening garanterar att detta verktyg har tillverkats noggrant och att det är fritt från materialdefekter och tillverkningsfel vid normal användning och service för en period av ett (1) år. Denna garanti gäller endast för första köparen av verktyget för originalanvändning.

#### **Undantag:**

##### **Normalt slitage**

Regelbundet underhåll, reparation och reservdelar på grund av normalt slitage är undantagen från garantin.

##### **Missbruk och felaktig användning.**

Defekter eller skador som uppstår av felaktig hantering, förvaring, missbruk eller felaktig användning, olyckor eller försummelse, såsom fysiska skador är undantaget från garantin.

##### **Obehörig service eller modifiering.**

Defekter eller skador som uppstår efter service, testinställning, installation, underhåll, ändringar eller modifieringar på något sätt av någon annan än STANLEY Engineered Fastening, eller deras auktoriserade servicecenter är undantaget från garantin.

Alla andra garantier, uttalade eller underförstådda, inklusive några garantier om säljbarhet eller lämplighet för särskilt syfte är undantaget från garantin.

Om detta verktyg inte uppfyller garantin ska du snarast returnera verktyget till ett auktoriserat servicecenter närmast dig. För en lista med STANLEY® Engineered Fastening Auktoriserade servicecenter i USA eller Kanada kan du kontakta oss på gratisnumret (877)364 2781.

Utanför USA och Kanada kan du besöka vår webbplats på **[www.StanleyEngineeredFastening.com](http://www.StanleyEngineeredFastening.com)** för att hitta närmaste STANLEY Engineered Fastening-plats.

STANLEY Engineered Fastening kommer sedan att ersätta, utan kostnad, någon del eller delar som vi hittar som är defekt på grund av materialfel eller tillverkningsfel och returnera verktyget med betald retur. Detta utgör vår enda skyldighet enligt denna garanti. Under inga omständigheter skall STANLEY Engineered Fastening hållas ansvariga för några indirekta eller särskilda skador som uppstår från köpet eller användningen av detta verktyg.

### 8.2 REGISTRERA DITT ELVERTYG FÖR HÖGHASTIGHETSNI TNING ONLINE

För att registrera din garanti online, besök oss på

[www.STANLEYEngineeredFastening.com/popavdel-powertools/warranty-card](http://www.STANLEYEngineeredFastening.com/popavdel-powertools/warranty-card)

Tack för att du valt ett verktyg från STANLEY® Engineered Fastening Stanley Assembly Technologies.

## 9. FELSÖKNINGSGUIDE

Symptom	Orsak	Åtgärd
Verktyget fungerar inte när avtryckaren är intryckt.	Batteriet är defekt	Byt batteri
	Batteriet är inte fulladdat	Ladda batteriet (4.3.1)
	Batteriet sitter inte ordentligt på plats	Ta bort batteriet och sätt in igen. Återställ verktyg till utgångsläget.
	Batteripaketet har nått arbetstemperaturgränsen genom kontinuerlig användning eller på grund av defekt.	Ta bort batteriet och låt svalna. Montera batteriet och återställa verktyget till utgångsläget.
	Bakre käftens patron hittades inte	Sätt i den bakre käftens patron i verktyget
	LED-lampan blinkar (intervall på 1 s)	Verktyget är i omladdningsläge. Håll ner avtryckaren i > 1 s för att återgå till utgångsläget
	Bakre käftens patronlucka öppen	Stäng patronlocket och lås på plats med patronlåset
Verktyget återgår inte till utgångsläget när avtryckaren släpps.	Elektriskt funktionsfel.	Ta ut batteriet, vänta 2 sekunder och sätt tillbaka det. Återställ verktyget till utgångsläget genom att använda avtryckaren (4.2.2)
Slagväljaren kommer inte rotera	Verktyget är inte i utgångsläget (kvar i omladdningsläget)	Tryck på avtryckaren i > 1 s tills LED-lampan blinkar med regelbundna intervaller på 1 sekund. Positionera dornen, tryck in avtryckaren i > 1 s för att verktyget ska återgå till utgångsläget.
		Dubbelklicka snabbt på avtryckaren i omladdningsläget för att verktyget ska återgå till utgångsläget
	Batteri flyttat från verktygets mittslag (verktyget är kvar i placeringsläge)	Verktyget är i placeringsläge, ladda batteriet igen i verktyget och tryck in avtryckaren för att aktivera.
	Överbelastning av verktyget under applikation (placeringsläge)	Kontrollera applikationen (tjocklek på hålet) jämfört med specifikationen. I placeringsläget trycker du in avtryckaren <0,5 sekund och släpper sedan avtryckaren för att återställa positionen.
	Verktyg har fastnat under applikationen (verktyget är kvar i placeringsläge)	Dorn måste förstöras för att släppa verktyget. (Slipa av dornhuvudet)

Symptom	Orsak	Åtgärd
Verktyget går inte att placera i fästelementet	Batteriet är defekt	Byt batteri
	Batteriladdningen är låg	Ladda batteriet på nytt
	Hög brotschbelastning	Kontrollera grepp och hålstorlek på fästelementet
	Kontrollera om dornen har rätt storlek	
	Slitna eller trasiga bakre käftar	Nya bakre käftar (5.3.2)
	Slitna eller trasiga munstycks-käftar	Nya munstycks-käftar
Kopplingsljud vid placering av fästelement	Verktyget blir överbelastat under applikation	Kontrollera applikationen (tjocklek på hålet) jämfört med specifikationen.
Kopplingsljud, verktyget går inte manövrera	Kopplingens livslängd nådd	Ta bort batteriet, returnera verktyget till närmaste STANLEY-godkända servicecenter för service
"Dornen slirar" – käftarna greppar inte dornen	Slitna eller smutsiga bakre käftar	Rengör eller förnya vid behov (5.3.2)
	Trasig fjäder i patronen	Byt ut vid behov (5.3)
Det går inte att sätta in dornen vid laddning Käftar släpper inte dornen	Drivmekanismen slirar	Ersätt OP-tätningen på kulskraven
	Bakre käftar sitter ihop	Rengör eller förnya käftar vid behov (5.3)
Bakre käftar förblir öppna	Verktyget är i öppet läge	Tryck på avtryckaren i > 1 s tills LED-lampan blinkar med regelbundna intervaller på 1 sekund. Positionera dornen, tryck in avtryckaren i > 1 s för att verktyget ska återgå till utgångsläget.
	Bakre käftens patron är felmonterad	Se till att monteringen av bakre käftarna är korrekt (5.3.2)
Det går inte att ta bort bakre käftens patron	Dornen är fortfarande monterad i verktyget	Följ instruktionerna för att ta bort dornen (omvänt från 5.2)
	Verktyget är i öppet läge	Se Verktyget är i öppen position i instruktionerna

Symptom	Orsak	Åtgärd
Fästelementen matas inte ut genom munstyckskäftarna	Slitna bakre käftar	Byt ut bakre käftarna(5.3)
	Ryttarens orientering är felaktig	Montera igen för att säkerställa korrekt orientering (4.2.3)
	Felaktiga munstyckskäftar	Montera korrekta munstyckskäftar
	Dornens medbringarfjäder inte monterad	Montera korrekt medbringarfjäder till dornen
	Felaktigt avstånd mellan fäst huvudet och munstyckskäftarna när de är stängda	Ställ in avståndet till 1,5 mm – 3 mm (1/16 " – 1/8") (5.2)
	Ryttaren fastnar	Rengör och olja in ryttaren Kontrollera om det finns skräp i hylsan
	Svag ytterfjäder runt ryttaren	Förnya ryttaren (4.2.3)
	Felaktig medbringarfjäder monterad till dornen	Montera korrekt medbringarfjäder till dornen
	Uppbyggnad av skräp i munstyckskäftarna	Rengör munstyckskäftarna, applicera en konservativ mängd litiumbaserat fett på insidan av kontaktytorna
Överdrivet slitage på bakkäftarna	Hög brotschbelastning	Kontrollera applikationens hålstorlek och tjocklek och fästelementets grepp
Matar mer än ett fästelement i taget	Dornslir	Kontrollera som för "dornslir"
	Felaktigt avstånd mellan fäst huvudet och munstyckskäftarna när de laddades	Ställ in avståndet till 1,5 mm – 3 mm (1/16 " – 1/8")

\*Andra symptom ska rapporteras till din lokala STANLEY Engineered Fastening-representant eller reparationscenter.

©2020 STANLEY Black & Decker

Todos os direitos reservados.

As informações fornecidas não podem ser reproduzidas e/ou tornadas públicas por qualquer forma ou qualquer meio (electrónica ou mecânica) sem a permissão prévia explícita e escrita por parte da STANLEY Engineered Fastening. As informações fornecidas têm como base dados conhecidos durante a introdução deste produto. A STANLEY Engineered Fastening segue uma política de melhoramento contínuo dos produtos e, por conseguinte, os produtos podem estar sujeitos a alterações. As informações fornecidas são aplicáveis ao produto tal como são fornecidas pela STANLEY Engineered Fastening. Por conseguinte, a STANLEY Engineered Fastening não pode ser responsabilizada por quaisquer desvios das especificações originais do produto.

As informações disponíveis foram criadas com o maior rigor possível. No entanto, a STANLEY Engineered Fastening não aceita qualquer responsabilidade no que respeita a quaisquer erros das informações indicadas ou pelas consequências daí resultantes. A STANLEY Engineered Fastening não aceita qualquer responsabilidade por quaisquer danos resultantes das actividades executadas por terceiros. Os nomes autorizados, nomes comerciais, marcas registadas, etc., utilizados pela STANLEY Engineered Fastening não devem ser considerados gratuitos, de acordo com a legislação no que respeita à protecção das marcas comerciais.

## ÍNDICE

<b>1. DEFINIÇÕES DE SEGURANÇA</b> .....	<b>303</b>
1.1 AVISOS GERAIS SOBRE SEGURANÇA DA FERRAMENTA ELÉCTRICA .....	303
1.2 ETIQUETAS E ÍCONES .....	306
1.3 BATERIAS E CARREGADORES .....	307
<b>2. CARACTERÍSTICAS TÉCNICAS</b> .....	<b>311</b>
2.1 DADOS TÉCNICOS .....	311
2.2 CONTEÚDO DA EMBALAGEM .....	312
2.3 COMPATIBILIDADE DOS PARAFUSOS DE FIXAÇÃO .....	312
2.4 LISTA DOS COMPONENTES PRINCIPAIS (FIG. A.) .....	312
2.5 ACESSÓRIOS OPCIONAIS .....	312
<b>3. UTILIZAÇÃO E CONFIGURAÇÃO DA FERRAMENTA</b> .....	<b>313</b>
3.1 UTILIZAÇÃO PREVISTA .....	313
<b>4. INSTRUÇÕES DE FUNCIONAMENTO</b> .....	<b>314</b>
4.1 PILHA .....	314
4.2 CONFIGURAÇÕES DA FERRAMENTA .....	314
4.3 CARREGADORES .....	316
4.4 BATERIAS .....	318
<b>5. PROCEDIMENTO DE FUNCIONAMENTO</b> .....	<b>319</b>
5.1 POSICIONAMENTO CORRECTO DAS MÃOS .....	319
5.2 CARREGAR A FERRAMENTA .....	319
5.3 MANDÍBULAS TRASEIRAS .....	320
5.4 MANDRIL .....	321
<b>6. ASSISTÊNCIA DA FERRAMENTA</b> .....	<b>322</b>
6.1 FREQUÊNCIA DE MANUTENÇÃO .....	322
6.2 LIMPEZA .....	322
6.3 INSTRUÇÕES DE LIMPEZA DO CARREGADOR .....	322
6.4 PEÇAS SOBRESSELENTES – FERRAMENTA .....	323
6.5 BATERIA RECARREGÁVEL .....	323
6.6 PROTECÇÃO DO AMBIENTE .....	323
<b>7. DECLARAÇÃO CE DE CONFORMIDADE</b> .....	<b>323</b>
<b>8. PROTEJA O SEU INVESTIMENTO</b> .....	<b>325</b>
8.1 GARANTIA DA FERRAMENTA ELÉCTRICA DA STANLEY ENGINEERED FASTENING .....	325
8.2 REGISTE ONLINE A SUA FERRAMENTA ELÉCTRICA DE APERTO RÁPIDO .....	325
<b>9. GUIA DE RESOLUÇÃO DE PROBLEMAS</b> .....	<b>325</b>



Este manual de instruções deve ser lido por qualquer pessoal responsável pela instalação ou utilização desta ferramenta, com especial atenção às seguintes instruções ou avisos de segurança.

## 1. DEFINIÇÕES DE SEGURANÇA

As definições abaixo descrevem gravidade de cada aviso. Leia o manual e preste atenção a estes símbolos.



**PERIGO:** Indica uma situação de perigo iminente que, se não for evitada, resulta na morte ou em ferimentos graves.



**ATENÇÃO:** Indica uma situação de possível perigo que, se não for evitada, pode resultar na morte ou em ferimentos graves.



**AVISO:** Indica uma situação de possível perigo que, se não for evitada, poderá resultar ferimentos ligeiros ou moderados.



(Utilizada sem a palavra) indica uma mensagem relacionada com segurança.

**NOTIFICAÇÃO:** Indica uma prática não relacionada com ferimentos que, se não for evitada, pode resultar em danos materiais.



Indica risco de choque eléctrico



Indica risco de incêndio

**A utilização ou manutenção inadequadas deste produto podem resultar em ferimentos graves ou danos materiais. Antes de utilizar este equipamento, leia e compreenda todos os avisos e instruções de funcionamento. Quando utiliza ferramentas eléctricas, devem ser sempre tomadas precauções básicas de segurança para reduzir os ferimentos pessoais.**

Desligue a ficha da fonte de alimentação e/ou a bateria de ferramenta eléctrica antes de efectuar quaisquer ajustes, substituir acessórios ou armazenar ferramentas eléctricas. Estas medidas de segurança preventivas evitam que a ferramenta eléctrica seja ligada acidentalmente.

- Não utilize o equipamento para outro efeito que não seja inserir parafusos de fixação rápida da STANLEY Engineered Fastening.
- Utilize apenas as peças, parafusos de fixação e acessórios recomendados pelo fabricante
- Utilize a ferramenta eléctrica apenas com baterias concebidas especificamente para o efeito

### 1.1 AVISOS GERAIS SOBRE SEGURANÇA DA FERRAMENTA ELÉCTRICA



**ATENÇÃO!** Leia todos os avisos de segurança, instruções, figuras e especificações fornecidos com esta ferramenta eléctrica. O incumprimento dos avisos e instruções poderá resultar em choque eléctrico, incêndio e/ou ferimentos graves.

#### GUARDE TODOS OS AVISOS E INSTRUÇÕES PARA REFERÊNCIA FUTURA

O termo "ferramenta eléctrica" indicado no aviso diz respeito à sua ferramenta eléctrica alimentada a partir da rede eléctrica (com fio) ou ferramentas eléctricas alimentadas por baterias (sem fio).

##### 1.1.1 SEGURANÇA DA ÁREA DE TRABALHO

- a) Mantenha a área de trabalho limpa e devidamente iluminada. Áreas escuras ou obstruídas podem provocar acidentes.
- b) NÃO utilize as ferramentas eléctricas em ambientes explosivos, tais como na presença de líquidos inflamáveis, gases ou pó. As ferramentas eléctricas causam faíscas que podem inflamar o pó ou os gases.

- 
- c) **Quando utilizar uma ferramenta eléctrica, mantenha as crianças e visitantes afastados. As distrações podem causar perda de controlo.**

#### 1.1.2 SEGURANÇA ELÉCTRICA

- a) **As fichas da ferramenta eléctrica têm de corresponder à tomada. Nunca modifique a ficha de forma alguma. Não utilize fichas adaptadoras com ferramentas com ligação à terra. As fichas não modificadas e a tomadas adequadas reduzem o risco de choques eléctricos.**
- b) **Evite o contacto físico com superfícies ligadas à terra, tais como tubos, radiadores, fogões de cozinha e frigoríficos. Há um maior risco de choque eléctrico se o seu corpo estiver em contacto com a terra.**
- c) **Não exponha as ferramentas eléctricas à chuva ou humidade. A entrada de água na ferramenta eléctrica aumenta o risco de choque eléctrico.**
- d) **Não utilize o cabo indevidamente. Nunca use o cabo para transportar, puxar ou desligar a ferramenta eléctrica. Mantenha o cabo afastado de fontes de calor, arestas afiadas ou peças em movimento. Os cabos danificados ou torcidos aumentam o risco de choque eléctrico.**
- e) **Se utilizar uma ferramenta eléctrica no exterior, utilize uma extensão adequado para uso ao ar livre. A utilização de uma extensão adequada para utilização exterior reduz o risco de choque eléctrico.**
- f) **Se for inevitável utilizar uma ferramenta eléctrica num local húmido, utilize um sistema protegido de um corta-circuito em caso de falha na terra (GFCI). A utilização de um GFCI reduz o risco de choque eléctrico.**

#### 1.1.3 SEGURANÇA PESSOAL

- a) **Mantenha-se alerta, esteja atento às suas acções e faça uso de bom senso ao operar uma ferramenta eléctrica. Não utilize uma ferramenta eléctrica quando estiver cansado ou sob o efeito de drogas, álcool ou medicamentos. Um momento de desatenção durante a utilização de ferramentas eléctricas poderá resultar em ferimentos graves.**
- b) **Use equipamento de protecção pessoal. Utilize sempre protecção ocular. O equipamento de protecção como máscara contra o pó, sapatos de segurança antiderrapantes, capacete de segurança ou protecção auricular para condições adequadas reduzem a probabilidade de ferimentos.**
- c) **Evite um arranque accidental. Certifique-se de que o gatilho está na posição de “desligado” antes de ligar a fonte de alimentação e/ou bateria, levantar ou transportar a ferramenta. O transporte de ferramentas eléctricas com o dedo no gatilho ou ligá-las quando o gatilho estiver na posição de “ligado” pode dar origem a acidentes.**
- d) **Retire qualquer chave de ajuste ou os gatilhos antes de ligar a ferramenta. Uma chave de porcas ou chave de ajuste colocadas numa parte móvel da ferramenta eléctrica pode resultar em ferimentos.**
- e) **Não se estique demasiado ao trabalhar com a ferramenta. Mantenha-se sempre em posição firme e equilibrada. Isto permite um melhor controlo da ferramenta em situações inesperadas.**
- f) **Use vestuário apropriado. Não use roupa larga ou jóias. Mantenha o cabelo e a roupa afastados das peças móveis. As roupas largas, as jóias ou o cabelo comprido podem ficar presos nestas peças.**
- g) **Se os dispositivos forem fornecidos para ligação de extracção de poeira e recolha, certifique-se de que estão ligados e são utilizados correctamente. A recolha de poeira pode reduzir os perigos relacionados com a acumulação de poeira.**
- h) **Não permita que a experiência obtida com o uso frequente de ferramentas faça com que se torna complacente e ignore as noções básicas de segurança da ferramenta. Uma acção irreflectida pode causar ferimentos graves numa fracção de segundo.**

#### 1.1.4 UTILIZAÇÃO E CUIDADOS A TER COM A FERRAMENTA ELÉCTRICA

- a) **Não force a ferramenta laser. Utilize a ferramenta eléctrica correcta para o trabalho. A ferramenta eléctrica permite realizar um melhor trabalho e em segurança ao ritmo para a qual foi concebida.**

- 
- b) **NÃO** utilize a ferramenta eléctrica se o gatilho não puder ser ligado ou desligado. *Qualquer ferramenta eléctrica que não possa ser controlada através do gatilho de alimentação é perigosa e tem de ser reparada.*
  - c) **Desligue** a ficha da fonte de alimentação e/ou retire a bateria, caso seja desmontável, da ferramenta eléctrica antes de efectuar quaisquer ajustes, substituir acessórios ou armazenar ferramentas eléctricas. *Estas medidas de segurança preventivas evitam que a ferramenta eléctrica seja ligada acidentalmente.*
  - d) **Guarde** as ferramentas eléctricas que não utilizar fora do alcance das crianças e não permita que pessoas que não estejam familiarizadas com a ferramenta eléctrica ou estas instruções utilizem a ferramenta eléctrica. *As ferramentas eléctricas são perigosas nas mãos de pessoas que não possuam as qualificações necessárias para as manusear.*
  - e) **Manutenção** de ferramentas eléctricas e acessórios. Verifique se as peças móveis da ferramenta estão alinhadas e não emperram, bem como se existem peças partidas ou quaisquer outras condições que possam afectar o funcionamento da mesma. *Se a ferramenta eléctrica apresentar danos, esta deve ser reparada antes de utilizá-la. Muitos acidentes são causados por uma manutenção deficiente das ferramentas eléctricas.*
  - f) **Mantenha** as ferramentas de corte sempre afiadas e limpas. *Ferramentas de corte devidamente tratadas, com arestas de corte afiadas, emperram com menos frequência e controlam-se com maior facilidade.*
  - g) **Utilize** a ferramenta eléctrica, os acessórios e as brocas, etc., de acordo com estas instruções, tendo em conta as condições de trabalho e o trabalho a efectuar. *A utilização da ferramenta eléctrica para finalidades que não sejam as pretendidas pode resultar numa situação de perigo.*
  - h) **Mantenha** as pegas e as superfícies de fixação secas, limpas e sem óleo e massa lubrificante. *Pegas deslizantes e superfícies de fixação não permitem um manuseamento e controlo seguros da ferramenta em situações inesperadas*

#### 1.1.5 UTILIZAÇÃO E CUIDADOS A TER COM A BATERIA

- a) **Recarregue apenas** o carregador especificado pelo fabricante. *Um carregador adequado para um tipo de bateria pode representar um risco de incêndio se for utilizado com outra bateria.*
- b) **Utilize** as ferramentas eléctricas apenas com baterias concebidas especificamente para o efeito. *O uso de quaisquer outras baterias poderá criar o risco de incêndio.*
- c) Quando a bateria não estiver a ser utilizada, mantenha-a afastada de outros objectos metálicos, como cliques de papel, moedas, chaves ou outros objectos metálicos pequenos que podem estabelecer uma ligação de um terminal para outro. *O curto-circuito dos terminais da bateria podem dar origem a queimaduras ou a um incêndio.*
- d) Em condições abusivas, pode derramar o líquido da bateria, devendo evitar o contacto. **Se tocar acidentalmente no líquido, lave bem com água. Se o líquido entrar em contacto com os olhos, consulte um médico.** *O líquido derramado da bateria pode causar irritação ou queimaduras.*
- e) **Não utilize** uma bateria ou uma ferramenta que esteja danificada ou modificada. *As baterias danificadas ou modificadas podem ter um comportamento imprevisível e resultar num incêndio, explosão ou ferimentos.*
- f) **Não exponha** a bateria ou a ferramenta a fogo ou temperatura excessiva. *A exposição ao fogo ou a uma temperatura superior a 130 °C pode dar origem a uma explosão.*
- g) **Siga** todas as instruções de carga e não carregue a bateria ou a ferramenta fora do intervalo de temperaturas especificado nas instruções. *Um carregamento não adequado ou a temperaturas fora do intervalo especificado pode danificar a bateria e aumentar o risco de incêndio.*

#### 1.1.6 ASSISTÊNCIA

- a) **Envie** a sua ferramenta eléctrica para reparação por técnico qualificado que utilize apenas peças de substituição idênticas. *Isto garante a segurança da ferramenta eléctrica.*
- b) **Nunca repare** baterias danificadas. *A reparação de baterias deve ser efectuada apenas pelo fabricante ou por fornecedores de serviços autorizados.*



### 1.1.7 INFORMAÇÕES ADICIONAIS DE SEGURANÇA



**ATENÇÃO: NUNCA modifique a ferramenta de forma alguma.** Qualquer modificação da ferramenta irá anular todas e quaisquer garantias. A modificação pode incorrer em danos materiais e/ou em ferimentos graves no utilizador.



**ATENÇÃO:** Utilize **SEMPRE** óculos de segurança. Os óculos graduados **NÃO** são óculos de segurança. Utilize sempre uma máscara ou uma máscara anti-pó se a operação de instalação envolver poeira. **UTILIZE SEMPRE EQUIPAMENTO DE SEGURANÇA CERTIFICADO:**

- Protecção ocular
- Protecção auricular
- Protecção respiratória



**ATENÇÃO: Durante a utilização, use sempre protecção auricular individual adequada.** *Em algumas condições e duração de utilização, o ruído emitido por este produto pode contribuir para perda de audição.*



**AVISO: Quando não utilizar a ferramenta, deve colocá-la de lado numa superfície estável, de modo a que ninguém tropece nem sofra uma queda. Algumas ferramentas com baterias grandes ficam na vertical dentro da bateria, mas podem ser facilmente derrubadas. Algumas ferramentas com baterias grandes ficam na vertical dentro da bateria, mas podem ser facilmente derrubadas.**

- Não utilize o equipamento para outro efeito que não seja inserir parafusos de fixação da STANLEY Engineered Fastening NeoBolt®.
- Utilize apenas as peças, parafusos de fixação e acessórios recomendados pelo fabricante.
- **NÃO** utilize a ferramenta de maneira abusiva, deixando-a cair ou utilizá-la como um martelo.
- Mantenha as pegas da ferramenta secas, limpas e sem óleo e massa lubrificante.
- Nunca deixe a ferramenta sem assistência e desligue a bateria quando esta não estiver a ser utilizada.
- Mantenha as mãos afastadas do gatilho antes de ligar a fonte de alimentação e/ou bateria, levantar ou transportar a ferramenta.
- **NÃO** aponte a ferramenta ligada a pessoas.
- **NÃO** utilize a ferramenta sem a caixa do bocal.
- Mantenha as aberturas de ventilação da ferramenta limpas de sujidade e substâncias estranhas, porque podem causar uma avaria da ferramenta.

### 1.2 ETIQUETAS E ÍCONES

#### SÍMBOLOS NA FERRAMENTA

**POSIÇÃO DO NÚMERO DE SÉRIE:** O número de série está situado na base da ferramenta (Fig. m). Este número de série só pode ser visualizado se retirar bateria (g) da ferramenta.

**POSIÇÃO DO CÓDIGO DE DATA:** O código de data (n), que inclui também o ano de fabrico, está impresso na etiqueta do número de série: **MM2020xxx**

#### ETIQUETAS NA FERRAMENTA, CARREGADOR E NA BATERIA

Além dos pictogramas utilizados neste manual, as etiquetas na ferramenta, carregador e a bateria podem apresentar os seguintes pictogramas.



Leia a documentação na íntegra



Leia a documentação na íntegra



Utilize protecção ocular



















Não carregue baterias danificadas



Não exponha o produto à água.



Substitua os cabos danificados de imediato

	Utilize protecção respiratória		Carregue a bateria a uma temperatura entre 4 °C e 40 °C.
	Utilize protecção auditiva		Elimine a bateria com a devida atenção para com o ambiente.
	A bateria está a carregar.		Não queime a bateria.
	Bateria carregada.		Carrega baterias de íões de lítio.
	Aviso de bateria quente/fria.		Consulte a secção Dados técnicos para saber quais são os intervalos de carregamento.
	Problema na bateria ou no carregador.		Apenas para utilização em interiores.
	Problema na alimentação		Símbolo de perigo de choque
	Não perfure a bateria com objectos condutores		Carregue as baterias da DEWALT apenas com carregadores da DEWALT específicos. O carregamento de baterias que não sejam baterias DEWALT especificadas com um carregador DEWALT pode fazer com que rebentem ou dar origem a outras situações de perigo.
	Radiação visível. Não olhe fixamente para a luz		

### 1.3 BATERIAS E CARREGADORES

A bateria não fica totalmente carregada fora da embalagem. Antes de utilizar a bateria e o carregador, leia as instruções de segurança indicadas abaixo e siga os procedimentos de carregamentos realçados. Quando encomendar baterias sobresselentes, certifique-se de que inclui o número do catálogo e a tensão.

A ferramenta utiliza um carregador da DEWALT. Leia todas as instruções de segurança antes de utilizar o carregador. Consulte o gráfico no final deste manual para obter informações sobre a compatibilidade dos carregadores e das baterias.

#### LEIA TODAS AS INSTRUÇÕES DE SEGURANÇA

##### 1.3.1 INSTRUÇÕES DE SEGURANÇA IMPORTANTES PARA TODAS AS BATERIAS



**ATENÇÃO:** Leia todos os avisos de segurança e todas as instruções da bateria, carregador e ferramenta eléctrica. O incumprimento dos avisos e instruções poderá resultar em choque eléctrico, incêndio e/ou ferimentos graves.

- Não carregue ou utilize baterias em ambientes explosivos, como, por exemplo, na presença de líquidos, gases ou poeiras inflamáveis. A colocação ou remoção da bateria do carregador pode inflamar as poeiras ou os fumos.
- NUNCA force a entrada da bateria no carregador. Nunca modifique a bateria de modo a encaixá-la num carregador não compatível, porque pode romper, causando lesões pessoais graves. Consulte o gráfico no final deste manual para obter informações sobre a compatibilidade dos carregadores e das baterias.
- Carregue as baterias apenas com carregadores da DEWALT específicos.
- NÃO salpique ou mergulhe o produto dentro de água ou outros líquidos.

- **Não armazene ou utilize a ferramenta e a bateria em locais onde a temperatura possa atingir ou exceder 40 °C (como coberturas exteriores ou edifícios metálicos no Verão).** Para prolongar a vida útil das baterias, armazene-a num local seco e fresco.
- **NOTA: Não armazene as baterias numa ferramenta com o gatilho bloqueado. Nunca coloque fita adesiva no gatilho na posição de ligado.**
- **NÃO queime a bateria, mesmo se apresentar danos graves ou estiver totalmente gasta.** A bateria pode explodir no fogo. Quando as baterias são queimadas, são formados materiais e vapores tóxicos nas baterias de iões de lítio.
- **Se os contactos da bateria entrarem em contacto com a pele, lave a área de imediato com um sabão suave e água.** Se o líquido da bateria entrar em contacto com os olhos, lave-os com olhos abertos durante 15 minutos ou até a irritação passar. Se for necessário consultar um médico, o electrólito da bateria é composto por uma mistura de carbonatos orgânicos líquidos e sais de lítio.
- **O conteúdo da bateria aberta pode dar origem a irritação respiratória.** Permita a ventilação de ar fresco. Se os sintomas persistirem, contacte um médico.



**ATENÇÃO:** Perigo de queimaduras. O líquido da bateria pode ficar inflamável se for exposto a faíscas ou chamas.



**ATENÇÃO:** Perigo de incêndio. Nunca tente abrir a bateria, seja qual for o motivo. Se a bateria estiver rachada ou danificada, não a insira no carregador. Não esmague, deixe cair ou danifique a bateria. Não utilize a bateria ou o carregador se tiverem sofrido uma pancada forte, forem pisados ou sujeitos a qualquer tipo de danos (por exemplo, se forem perfurados com um prego, batidos com um martelo ou pisados). As baterias danificadas devem ser devolvidas ao centro de assistência para reciclagem.

### 1.3.2 TRANSPORTE



**ATENÇÃO:** Perigo de incêndio. O transporte das baterias pode causar um incêndio se os terminais da bateria entrarem em contacto acidentalmente com materiais condutores. Quando transportar baterias, certifique-se de que os terminais da bateria estão protegidos e devidamente isolados contra materiais que possam encontrar em contacto com eles e causar um curto-circuito.

As baterias da DEWALT estão em conformidade com todos os regulamentos de transporte aplicáveis, segundo determinado pelas normas de indústria e jurídicas, que incluem as recomendações da ONU sobre Transporte de mercadorias perigosas; regulamentos sobre mercadorias perigosas da IATA (Associação do Transporte Aéreo Internacional), regulamentos do IMDG (Código Marítimo Internacional para o Transporte de Mercadorias Perigosas) e o Acordo Europeu relativo ao Transporte Internacional de Mercadorias Perigosas por Estrada (ADR). As pilhas e baterias de iões de lítio foram testadas de acordo com a secção 38.3 das Recomendações das Nações Unidas sobre o Transporte de Mercadorias Perigosas: Manual de Ensaios e Critérios. Na maioria dos casos, o transporte de uma bateria da DEWALT vai ser isento de classificação como Material perigoso de Classe 9 totalmente regulamentado. Em geral, apenas as remessas que contenham uma bateria de iões de lítio com uma classificação energética superior a 100 watt-horas (Wh) devem ser transportadas como de Classe 9 totalmente regulamentadas. Todas as baterias de iões de lítio têm uma classificação de watt-horas assinalada na embalagem. Além disso, devido às complexidades da regulamentação, a DEWALT não recomenda o transporte aéreo de baterias de iões de lítio, seja qual for a classificação de watts-hora. As ferramentas com baterias (conjuntos) podem ser transportadas por via aérea, como previsto, se a classificação watts-hora da bateria não for superior a 100 Whr. Independentemente de um transporte ser considerado uma exceção ou totalmente regulamentado, é da responsabilidade da empresa transportadora consultar as mais recentes regulamentações de embalagem, etiquetagem/marcação e requisitos de documentação. As informações fornecidas nesta secção do manual são fornecidas de boa-fé e considera-se que são rigorosas à data de criação do documento. Porém, não é dada qualquer garantia, expressa ou implícita. É da responsabilidade do comprador garantir que as respectivas actividades estão em conformidade com os regulamentos aplicáveis.

## ENVIAR A BATERIA FLEXVOLT™ DA DEWALT

A bateria FLEXVOLT™ da DEWALT tem dois modos:

### Utilização e transporte.

**Modo de utilização:** Se a bateria FLEXVOLT™ for autónoma ou fizer parte de um produto de 20 V Max\* DEWALT, funciona como uma bateria Max\* de 20 V. Se a bateria FLEXVOLT™ for colocada num produto de 60 V Max\* ou de 120 V Max\* (duas baterias de 60 V Max\*), funciona como uma bateria de 60 V Max\*.

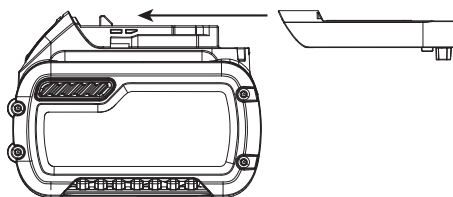

**Modo de envio:** Se a tampa estiver fixada na bateria FLEXVOLT™, a bateria está no modo de envio. Os conjuntos de células estão desligados electricamente na bateria, o que significa três baterias com uma classificação de watts-hora (Wh) inferior, em comparação com uma bateria com uma classificação de watts-hora mais elevada. Esta quantidade maior das três baterias com a classificação de watt-horas mais inferior pode isentar a bateria de determinados regulamentos de envio impostos em relação a baterias com watts-hora mais elevados.

A etiqueta da bateria indica duas classificações de watts-hora (veja o exemplo). Dependendo da maneira como a bateria foi enviada, a classificação de watts-hora adequada deve ser utilizada para determinar os requisitos de envio aplicáveis. Se utilizar a tampa de envio, o conjunto será considerado como 3 baterias na classificação de watts-hora indicada em "Envio". Se o produto for enviado sem a tampa ou numa ferramenta, o pacote será considerado uma única bateria na classificação de watts-hora indicada junto de "Utilização".

Exemplo de utilização e marcação da etiqueta de envio

- UTILIZAÇÃO: Envio de 120 Wh: 3 x 40 Wh -

Por exemplo, a classificação de Wh de envio pode indicar 3 x 40 Wh, o que significa 3 baterias de 40 watts-hora cada. A utilização da classificação de Wh pode indicar 120 Wh (1 bateria implícita).

### 1.3.3 INSTRUÇÕES DE SEGURANÇA IMPORTANTES PARA TODOS OS CARREGADORES DE BATERIA

- NÃO carregue a bateria com quaisquer carregadores além dos especificados neste manual. *O carregador e a bateria foram concebidas especificamente para funcionarem em conjunto.*
- **Estes carregadores não são concebidos para qualquer utilização que não seja carregar as baterias recarregáveis da DEWALT. Qualquer outra utilização pode dar origem a um incêndio, choque eléctrico ou electrocussão.**
- Não exponha o carregador à chuva ou neve.
- Puxe pela ficha em vez do cabo quando desligar o carregador. *Isto reduz o risco de danos na ficha eléctrica e no cabo.*
- Certifique-se de que o cabo está colocado num local onde não possa ser pisado, possa causar tropeções ou esteja sujeito a danos ou tensão.
- Não utilize uma extensão, a menos que seja estritamente necessário. *O uso de uma extensão inadequada pode resultar num incêndio, choque eléctrico ou electrocussão.*
- Quando utilizar um carregador no exterior, escolha sempre um local seco e utilize uma extensão para uso exterior. *A utilização de uma extensão adequada para utilização exterior reduz o risco de choque eléctrico.*

#### Bitola mínima para conjuntos de cabos

Volts		Comprimento total do cabo em pés (metros)			
120 V		25 (7,6)	50 (15,2)	100 (30,5)	150 (45,7)
240 V		50 (15,2)	100 (30,5)	200 (61,0)	300 (91,4)
Amperagem		Escala americana normalizada			
Superior a	Não superior a				
0	6	18	16	16	14
6	10	18	16	14	12
10	12	16	16	14	12
12	16	14	12	Não recomendado	

- **Uma extensão deve ter um tamanho de fio adequado (AWG ou Escala americana normalizada) por motivos de segurança.** Quanto menor for o número da escala do fio, maior é a capacidade do cabo, ou seja, uma escala de 16 tem mais capacidade do que uma escala de 18. Um fio com um tamanho demasiado pequeno pode causar uma quebra de tensão e resultar na perda de potência e sobreaquecimento. Se utilizar mais de uma extensão para perfazer o comprimento total, certifique-se de que cada extensão individual contém o tamanho do fio mínimo. A seguinte tabela mostra o tamanho correcto a utilizar, dependendo do comprimento do cabo e a amperagem da placa sinalética. Em caso de dúvida, utilize a escala seguinte mais pesada. Quanto mais baixo for o número da escala, mais pesado é o cabo.
- **Não coloque objectos sobre o carregador nem o coloque em cima de uma superfície macia que possa bloquear as entradas de ventilação e causar calor interno excessivo.** Coloque o carregador num local afastado de fontes de calor. O carregador é ventilado através de ranhuras na parte superior e inferior da estrutura.
- **Não opere o carregador com um cabo de alimentação ou ficha danificados.**
- **Não utilize o carregador se tiver sofrido um golpe brusco, se o deixar cair ou se ficar de algum modo danificado.** Leve-o para um centro de assistência autorizado.
- **Não desmonte o carregador. Leve-o para um centro de assistência autorizado se for necessário efectuar qualquer tarefa de serviço ou reparação.** Uma montagem incorrecta pode resultar em choque eléctrico, electrocussão ou incêndio.
- Desligue o carregador da tomada antes de proceder a qualquer trabalho de limpeza. Isto reduz o risco de choque eléctrico. *A remoção da bateria não reduz este tipo de risco.*
- **NUNCA** ligue dois carregadores ao mesmo tempo.
- **O carregador foi concebido para funcionar com uma corrente eléctrica doméstica padrão de 220- 240 V. Não utilize-o com outra tensão. Isto não se aplica ao carregador do automóvel.**



**ATENÇÃO:** Perigo de choque. Não permita a entrada de líquidos no carregador. Pode ocorrer um choque eléctrico.



**ATENÇÃO:** Perigo de queimaduras. Não mergulhe a bateria dentro de qualquer líquido ou permitir a entrada de líquido na bateria. Nunca tente abrir a bateria, seja qual for o motivo. Se a caixa de plástico da bateria se partir ou fender, devolva-a a um centro de assistência para enviá-lo para a reciclagem.



**AVISO:** Perigo de queimaduras. Para reduzir o risco de ferimentos, carregue apenas as baterias recarregáveis da DEWALT. Outros tipos de baterias podem sobreaquecer e rebentar, causando ferimentos e danos materiais.

**NOTIFICAÇÃO:** *Em determinadas condições, quando o carregador está ligado à fonte de alimentação, os contactos de carregamento expostos no interior do carregador podem entrar em curto-circuito se houver contacto com materiais estranhos. Os materiais estranhos condutores, como, mas não limitados a, lâ de aço, folha de alumínio ou qualquer acumulação de partículas metálicas devem ser mantidos afastados das entradas do carregador. Desligue sempre o carregador da fonte de alimentação quando não estiver inserida uma bateria no respectivo compartimento. Desligue o carregador antes de limpá-lo.*

## 2. CARACTERÍSTICAS TÉCNICAS

### 2.1 DADOS TÉCNICOS

#### 2.1.1 ESPECIFICAÇÃO DA FERRAMENTA

Tensão	$V_{CC}$	18 nom/20 máx.
Tipo		1
Tipo de bateria		lões de lítio
Peso (sem bateria)	Kg [lbs]	2,5 [5,51]
<b>Valores totais de ruído e vibração (soma do vector triax) determinados de acordo com as normas EN 62841-1 e EN62841-2-2:</b>		
Nível de pressão acústica $L_{pA}$	dB(A)	80,0
Variabilidade da pressão acústica $K_{pA}$	dB(A)	3,0
Nível de potência acústica $L_{wA}$	dB(A)	91,0
Variabilidade de potência acústica $K_{wA}$	dB(A)	3,0
Nível de vibração Ah	$m/s^2$	0,5 (< 2,5)
Variabilidade de vibração K	$m/s^2$	1,5

Nota: Para EN, as emissões sonoras estão arredondadas para os 0,5 dBA mais próximos

#### 2.1.2 ESPECIFICAÇÃO DA BATERIA E DO CARREGADOR

<b>Bateria*</b>		<b>NA</b>	<b>XJ</b>
Tipo de bateria		lões de lítio	lões de lítio
Tensão	$V_{CC}$	18 nom/20 máx.	18
Capacidade	Ah	2,0/4,0	2,0/4,0
Peso	Kg [lbs]	0,40/0,61 [0,88/1,35]	0,40/0,61 [0,88/1,35]
Duração do carregamento	min	30/60	30/60
<b>Carregador**</b>		<b>NA</b>	<b>QW/GB</b>
Tipo de bateria		lões de lítio	lões de lítio
Tensão de rede do tipo de bateria	$V_{CA}$	120	230
Frequência de entrada	Hz	60	50
Peso	kg	0,50	0,50

\*As ferramentas de velocidade são compatíveis com baterias de encaixar de lões de lítio da DEWALT de 18 V nom./20 V máx.

\*\* A duração do carregamento tem como base a unidade de carregamento DCB115 DEWALT.

### 2.1.3 N.º ESTIMADO DE PARAFUSOS DE FIXAÇÃO POR CARGA

Diâm. nom. do parafuso de fixação Mm [pol]	Bateria de 2,0 Ah	Bateria de 4,0 Ah
Aço de 4,8 mm [3/16"] NeoSpeed®	800	1600

*Nota: Estes valores servem apenas de referência e são estimativas com base numa bateria totalmente carregada. Os resultados podem variar consoante o material do parafuso de fixação e das chapas, o estado da ferramenta/bateria e o ambiente de trabalho.*

### 2.2 CONTEÚDO DA EMBALAGEM

Esta embalagem inclui:

- 1 ferramenta de instalação sem fio
- 1 carregador
- 2 baterias de iões de lítio de 2 Ah\*\*
- 1 caixa do kit
- 1 manual de instruções

\* Os conjuntos de equipamento de instalação estão disponíveis em separado:

\*\* A quantidade e o tipo de baterias de iões de lítio depende do número do modelo e da região onde é vendido. Contacte o revendedor local para obter mais informações e opções.

### 2.3 COMPATIBILIDADE DOS PARAFUSOS DE FIXAÇÃO

NOME DO PARAFUSO DE FIXAÇÃO	TAMANHO DO PARAFUSO DE FIXAÇÃO										UNC de M2.5 4-40	UNC de M3 6-32
	3/32"	1/8	5/32	3/16	¼"	2,5 mm 2,8 mm	3 mm	3,5 mm	4 mm	6 mm		
CHOBERT®	•	•	•	•	•							
GROVIT®	•	•	•	•								
AVLUG® *	•	•										
BRIV®	•	•	•	•						•		
RIVSCREW®						•	•	•	•			
AVTRONIC®						•						
AVSERT®											•	•
NEOSPEED®		•	•	•								

\*Avlug® de 1/16 não é adequado

### 2.4 LISTA DOS COMPONENTES PRINCIPAIS (FIG. A.)

Balão:			
a	Gatilho	f	Tubo
b	Selector de modo	g	Bateria
c	Etiqueta do selector	h	Patilha de libertação da bateria
d	Patilha do cartucho	i	Pega principal
e	Luz de trabalho	j	Tampa do cartucho



**ATENÇÃO:** Nunca modifique a ferramenta eléctrica ou qualquer parte da mesma. Podem ocorrer danos ou ferimentos.

## 2.5 ACESSÓRIOS OPCIONAIS



**ATENÇÃO:** Uma vez que os acessórios não fornecidos pela STANLEY Engineered Fastening® não foram testados com este produto, a utilização desses acessórios com esta ferramenta pode representar um risco. Para reduzir o risco de ferimentos, só devem ser utilizados acessórios recomendados da STANLEY Engineered Fastening® com este produto. Consulte o seu revendedor para obter mais informações sobre os acessórios apropriados.



**ATENÇÃO:** Para reduzir o risco de ferimentos graves, desligue a ferramenta antes de efectuar quaisquer ajustes ou de retirar/installar dispositivos complementares ou acessórios.

**A política da STANLEY Engineered Fastening defende um desenvolvimento e melhoramento contínuos dos produtos e reservamo-nos o direito de alterar as especificações de qualquer produto sem aviso prévio.**

## 3. UTILIZAÇÃO E CONFIGURAÇÃO DA FERRAMENTA

### 3.1 UTILIZAÇÃO PREVISTA

As ferramentas para fixação de rebites de velocidade foram concebidas APENAS para a inserção de parafusos de fixação rápida da STANLEY Engineered Fastening. Esta é uma ferramenta eléctrica profissional.



**LEIA TODOS OS AVISOS DE SEGURANÇA E INSTRUÇÕES ANTES DE COLOCAR A FERRAMENTA EM FUNCIONAMENTO.**



**ATENÇÃO:** Nunca modifique a ferramenta eléctrica ou qualquer parte da mesma. Podem ocorrer danos ou ferimentos.

**NÃO** utilize a ferramenta em ambientes húmidos ou na presença de gases ou líquidos inflamáveis.

**NÃO** permita que crianças entrem em contacto com a ferramenta. Se a ferramenta for utilizada por pessoas inexperientes, estas devem ser supervisionadas.

- **Crianças e inválidos.** Este equipamento não foi concebido para utilização por crianças e inválidos sem supervisão.
- Este produto não foi concebido para utilização por pessoas (incluindo crianças) com capacidades físicas, sensoriais ou mentais diminuídas; falta de experiência, conhecimentos ou capacidades, a menos que sejam supervisionadas por uma pessoa responsável pela sua segurança. As crianças nunca devem ser deixadas sozinhas com o produto.

### SEGURANÇA ELÉCTRICA

O motor eléctrico foi concebido apenas para uma tensão específica. Verifique sempre se a tensão da bateria corresponde à tensão indicada na placa com os requisitos de alimentação da ferramenta. Certifique-se também de que a tensão do seu carregador corresponde à da corrente eléctrica.



O carregador DEWALT tem um isolamento duplo em conformidade com a directiva EN 60335; por conseguinte, não é necessário um fio de terra.

### Utilizar uma extensão

Não utilize uma extensão, a menos que seja estritamente necessário. Utilize uma extensão aprovada que seja adequada para a potência absorvida do carregador (consulte a secção Dados técnicos). O diâmetro mínimo do fio condutor é de 1 mm<sup>2</sup>. O comprimento máximo da extensão é de 30 m.

Ao utilizar uma bobina de cabo, desenrole sempre o cabo na íntegra.



### Antes de utilizar o equipamento

- Seleccione o equipamento do bocal com o respectivo tamanho e instale-o
- Certifique-se de que a bateria está totalmente carregada
- Insira a bateria na ferramenta
- Puxe e liberte rapidamente o gatilho para regular a ferramenta para a posição inicial.

## 4. INSTRUÇÕES DE FUNCIONAMENTO



Quando utilizar o equipamento de instalação, use **SEMPRE** protecção auditiva e ocular aprovada



**ATENÇÃO:** Retire sempre a bateria antes de ajustar a ferramenta.

### 4.1 PILHA

#### 4.1.1 INSTALAR A BATERIA NA PEGA DA FERRAMENTA (FIG. F)

- Alinhe a bateria (g) com as calhas no interior da pega da ferramenta.
- Deslize-a para dentro da pega até a bateria ficar bem encaixada na ferramenta e certifique-se de que ouve o som de encaixe

#### 4.1.2 RETIRAR A BATERIA DA FERRAMENTA (FIG. F)

- Prima a patilha de libertação (h) e puxe com firmeza a bateria da pega da ferramenta.
- Insira a bateria no carregador, como descrito na Fig. G.

### 4.2 CONFIGURAÇÕES DA FERRAMENTA

#### 4.2.1 SELECÇÃO DO MODO (FIG. B-D)

A ferramenta inclui um selector de modo para seleccionar a operação pretendida. Rode ligeiramente à mão para seleccionar o modo pretendido.

Fig. B. – Modo de colocação

- Utilize este modo apenas se o mandril carregado, o curso e as mandíbulas de ponteira correctas estiverem instaladas na ferramenta.
- Neste modo, as mandíbulas traseiras só podem ser retiradas se o mandril tiver sido removido

Fig. C – Modo bloqueado

- Concebido especialmente para fins de segurança. Se puxar o gatilho, a ferramenta não é ligada.
- Utilize este modo quando transportar a ferramenta ou quando não estiver a utilizá-la.

Fig. D. – Modo de recarga

- Permite ao utilizador retirar e substituir o mandril
- Neste modo, o comportamento do gatilho é diferente do modo de colocação

#### 4.2.2 GATILHO

Fig. A - O gatilho (a) tem três (3) modos diferentes.

Modo	
<b>Instalação</b>	<b>Primeira opção:</b> Mantenha o gatilho premido durante todo o ciclo. O gatilho tem um mecanismo de segurança que impede o excesso de curso da ferramenta, o que significa que volta automaticamente para a posição inicial depois de ser atingir o curso total <b>Segunda opção:</b> Mantenha o gatilho pressionado e liberte-o assim que o parafuso de fixação ser inserido. A ferramenta regressa para a posição inicial automaticamente.
<b>Bloqueado</b>	Se puxar o gatilho, a ferramenta não funciona. Há um atraso de 1 segundo que impede qualquer activação da ferramenta neste modo.

<b>Carregar novamente</b>	Mantenha pressionado o gatilho durante > 1 s, a ferramenta desloca-se para forçar a abertura das mandíbulas. A luz de trabalho pisca uma vez por segundo durante um máximo de dois minutos. Para que a ferramenta regresse para a posição inicial depois de recarregar, mantenha o gatilho pressionado durante > 1 s. A luz de trabalho pára de piscar.
---------------------------	---

**NOTA:** o gatilho pode não ser accionado de imediato depois de atingir a posição inicial. Verifique se a luz de trabalho está desligada antes de activar novamente o gatilho. Isto é aplicável para todos os modos da ferramenta.

#### 4.2.3 CURSOR MECÂNICO

Existem três tipos de cursores mecânicos diferentes:

Número da peça	
07271-01100	Utilizada para mandris padrão e mandris descartáveis de 5/32"
07279-05843	Utilizada para mandris descartáveis de 1/8"
07279-05845	Utilizada para mandris descartáveis de 3/16"

Se não estiver instalado correctamente, o cursor não permite a inserção dos parafusos de fixação.

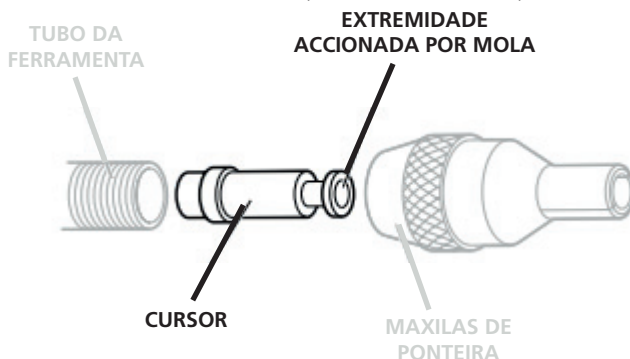

Apesar do cursor estar instalado correctamente quando a ferramenta for fornecida, recomendamos que verifique a orientação antes de instalar o equipamento da ponteira. A ponta do cursor accionada por mola, ligeiramente côncava, deve apontar para a parte dianteira da ferramenta, como indicado na ilustração.

Quando está instalado correctamente, o cursor desliza facilmente do tubo quando um mandril é empurrado para o centro e depois puxado para trás.

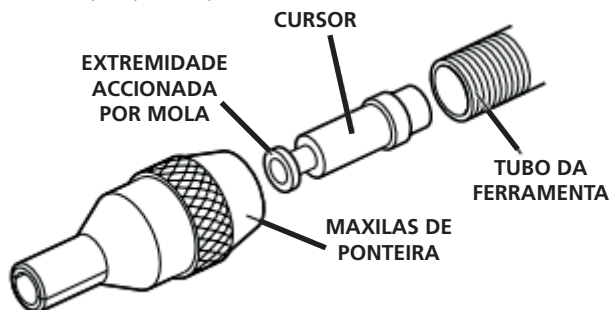

Para inverter a orientação do cursor, siga estes passos:







- O mandril deve ser retirado da ferramenta
- Utilize 2 chaves de parafusos com uma lâmpada plana, desaperte os pernos que fixam a tampa da mandíbula traseira
- Afaste a tampa do cartucho **(k)** da ferramenta
- Levante o cartucho da mandíbula traseira **(l)** da ferramenta
- Utilizando um mandril sobresselente com uma cabeça com menos de 3 mm, insira-a através do orifício pequeno do conjunto de accionamento e empurre totalmente até o mandril deixar de estar visível.
- A extremidade traseira do mandril está agora visível a partir da parte dianteira do tubo **(f)**. Puxe por completo para retirar o cursor do tubo.

#### 4.2.4 LUZ DE TRABALHO

A luz de trabalho (e) funciona durante < 0,5 s depois da ferramenta atingir a posição inicial. Não pode ser regulada pelo utilizador. Os seguintes padrões de luz são apresentados para ajudar a obter um diagnóstico.

1 = 0,5 fracções de segundo

○ = Luz de trabalho ligada

Padrões da luz de trabalho			
 1 s	Cartucho da mandíbula traseira não detectada	 1 s	Seleção de modo não definida (o padrão é repetido duas vezes)
 1 s	Mandris traseiros abertos (o temporizador de 2 minutos é iniciado)	 5 s	Bateria fraca
 1 s	No modo <i>bloqueado</i> (padrão repetido duas vezes)	 1 s	Bateria muito fraca



**ATENÇÃO:** Quando utilizar a luz de trabalho, não olhe directamente para a luz ou coloque a ferramenta numa posição que faça com que as pessoas olhem directamente para a luz. Pode ocorrer lesão ocular.

### 4.3 CARREGADORES

A ferramenta utiliza um carregador da DEWALT. Leia todas as instruções de segurança antes de utilizar o carregador. O carregador não requer ajuste e foi concebido para ser utilizado facilmente.

#### 4.3.1 CARREGAR A BATERIA (FIG. G)

- Ligue o carregador numa tomada adequada antes de inserir a bateria. (Consulte Especificações do carregador na Secção 2)
- Insira a bateria pack **(g)** no carregador (gg), certificando-se de que a bateria fica totalmente assente no carregador. O indicador luminoso vermelho (de carga) pisca de maneira contínua, indicando que o processo de carregamento foi iniciado.
- A conclusão do carregamento é indicada pelo indicador luminoso vermelho, que permanece ligado de maneira contínua. A bateria está totalmente carregada e pode ser utilizada ou pode deixá-la no carregador.
- Para retirar a bateria do carregador, empurre a patilha de libertação da bateria.









**NOTA:** Para garantir o máximo desempenho e duração das baterias de iões de lítio, carregue a bateria por completo antes da primeira utilização.

#### 4.3.2 PERÍODOS DE CARGA

N.º da cat.	Baterias			Carregadores/períodos de carga (minutos)					
	V <sub>cc</sub>	Ah	Peso (kg)	DCB107	DCB113	DCB115	DCB118	DCB132	DCB119
DCB546	18/54	6,0/2,0	1,05	270	140	90	60	90	X
DCB547	18/54	9,0/3,0	1,25	420	220	140	85	140	X
DCB181	18	1,5	0,35	70	35	22	22	22	45
DCB182	18	4,0	0,61	185	100	60	60	60	120
DCB183/B	18	2,0	0,40	90	50	30	30	30	60
DCB184/B	18	5,0	0,62	240	120	75	75	75	150
DCB185	18	1,3	0,35	60	30	22	22	22	X
DCB187	18	3,0	0,48	140	70	45	45	45	90
DCB203	20	2,0	0,40	90	50	30	30	30	60

#### 4.3.3 FUNCIONAMENTO DO CARREGADOR

Consulte os indicadores abaixo para saber qual é o estado de carregamento da bateria.

DCB107, DCB112, DCB113, DCB115, DCB118, DCB132		
	A carregar	 
	Totalmente carregada	 
	Aviso de bateria quente/fria*	 

##### \* DCB107, DCB112, DCB113, DCB115, DCB118, DCB132:

O indicador luminoso vermelho continua a piscar, mas um indicador luminoso amarelo acende-se durante esta operação. Quando a bateria atinge a temperatura adequada, o indicador luminoso amarelo apaga-se e o carregador retoma o procedimento de carregamento.

Este carregador não pode carregar uma bateria defeituosa. O carregador indica que a bateria está defeituosa e não se acende ou apresenta o padrão intermitente de problema no carregador ou na bateria.

**NOTA:** Isto também pode indicar que há um problema com o carregador.

Se o carregador indicar que há um problema, leve o carregador e a bateria a um centro de assistência autorizado.

#### AVISO DE BATERIA QUENTE/FRIA

Quando o carregador detecta que uma bateria está demasiado quente ou demasiado fria, inicia automaticamente um atraso de bateria quente/fria, interrompendo o processo de carregamento até a bateria atingir a temperatura adequada. O carregador muda automaticamente para o modo de carregamento da bateria. Esta funcionalidade assegura a duração máxima da bateria.

Uma bateria fria é carregada a cerca de metade da velocidade de uma bateria quente. A bateria é carregada a uma velocidade mais lenta durante todo o ciclo de carregamento e não volta para a taxa de carregamento máximo, mesmo que a bateria aqueça.

#### 4.3.4 SISTEMA DE PROTECÇÃO ELECTRÓNICA

As ferramentas de íões de lítio são concebidas com um Sistema de protecção electrónico que protegem a bateria contra sobreaquecimento, sobrecarga ou descarga profunda. A ferramenta desliga-se automaticamente se o Sistema de protecção electrónica for activado. Se isso se verificar, coloque a bateria de íões de lítio no carregador até ficar totalmente carregada.

#### 4.3.5 MONTAGEM NA PAREDE

##### **DCB107, DCB112, DCB113, DCB115, DCB118, DCB132**

Estes carregadores são concebidos para montagem na parede ou na vertical numa mesa ou superfície de trabalho. Se montar numa parede, coloque o carregador perto de uma tomada eléctrica e afastado de cantos ou outros obstáculos que possam impedir o fluxo de ar. A parte de trás do carregador deve servir de referência para a localização dos parafusos de montagem na parede. Monte o carregador com firmeza com parafusos para reboco (devem ser adquiridos em separado) com pelo menos 1" (25,4 mm) de comprimento, com um diâmetro de cabeça de 0,28–0,35" (7–9 mm), fixadas em madeira a uma profundidade ideal de cerca de 7/32" (5,5 mm) do parafuso saliente. Alinhe as ranhuras na parte de trás do carregador com os parafusos expostos e insira-os por completo nas ranhuras.

#### 4.3.6 INSTRUÇÕES DE LIMPEZA DO CARREGADOR



**ATENÇÃO:** Perigo de choque. Desligue o carregador da tomada CA antes de proceder à limpeza. O pó e a massa lubrificante podem ser removidos da parte exterior do carregador com um pano ou uma escova não metálica macia. Não utilize água ou quaisquer soluções de limpeza.

#### 4.3.7 NOTAS IMPORTANTES SOBRE O CARREGAMENTO

- 1) É possível usufruir de uma maior vida útil e melhor desempenho se a bateria for carregada a uma temperatura ambiente entre 65 °F e 75 °F (18 ° – 24 °C). NÃO carregue a bateria produto a uma temperatura ambiente inferior a +40 °F (+4.5 °C) ou superior a +104 °F (+40 °C). Isto é importante e evita a ocorrência de danos graves para as baterias.
- 2) Durante o processo de carga, o carregador e a bateria podem ficar quentes. Isto é uma situação normal e não representa um problema. Para facilitar o arrefecimento da bateria após a utilização, evite colocar o carregador ou a bateria num ambiente quente, como, por exemplo, num barracão de metal ou num reboque não isolado.
- 3) Se a bateria não for carregada adequadamente:
  - a) Verifique o funcionamento da tomada, ligando uma lâmpada ou outro equipamento;
  - b) Verifique se a tomada está ligada a um comutador que desliga a energia quando desliga a luz;
  - c) Coloque o carregador e a bateria num local onde a temperatura ambiente se situe aproximadamente entre 18 ° e 24 °C;
- 4) Se os problemas de carregamento persistirem, leve a ferramenta e o carregador para um centro de assistência local.
- 5) A bateria deve ser recarregada se não fornecer energia suficiente para tarefas realizadas com facilidade anteriormente. NÃO CONTINUE a utilizar o equipamento nestas condições. Siga o procedimento de carregamento. Também pode carregar uma bateria parcialmente sempre que quiser, sem efeitos secundários na bateria.
- 6) Os materiais estranhos condutores, como, mas não limitados a, resíduos de limalha, aparas, lâ de aço, folha de alumínio ou qualquer acumulação de partículas metálicas devem ser afastados das ranhuras do carregador. Desligue sempre o carregador da fonte de alimentação quando não estiver inserida uma bateria no respectivo compartimento. Desligue o carregador antes de limpá-lo.
- 7) Não congele ou mergulhe o carregador dentro de água ou outros líquidos.

#### 4.4 BATERIAS

**NOTA:** Para obter os melhores resultados, certifique-se de que a bateria está totalmente carregada.

#### 4.4.1 COLOCAR E RETIRAR A BATERIA (FIG. 8B)

##### INSTALAR A BATERIA NA PEGA DA FERRAMENTA

- Alinhe a bateria (M) com as calhas no lado de dentro da ferramenta (Fig. 8b) e deslize para dentro da pega até a bateria encaixar com firmeza na ferramenta e certifique-se de que não se desencaixa.

##### RETIRAR A BATERIA DA FERRAMENTA

- Prima a patilha de libertação da bateria e puxe com firmeza a bateria da pega da ferramenta. Insira-a no carregador, como descrito na secção do carregador deste manual.

##### RECOMENDAÇÕES SOBRE ARMAZENAMENTO

- A bateria deve ser armazenada num local seco e fresco e afastado de luz solar directa e não deve estar exposta a calor ou frio excessivo. Para usufruir de um excelente desempenho e duração da bateria, armazene as baterias à temperatura ambiente quando não estiver a utilizá-las.
- Se armazenar a bateria durante um período prolongado, é recomendável guardá-la num local fresco e seco afastada do carregador para obter os melhores resultados.

**NOTA:** As baterias não devem ser armazenadas se estiverem totalmente descarregadas. Pode ser necessário recarregar a bateria antes de utilizá-la.

#### 4.4.2 INDICADOR DE CARGA DAS BATERIAS

Algumas baterias da DEWALT incluem um indicador de carga compostos por três indicadores luminosos LED que indicam o nível de carga restante na bateria. O indicador de carga permite ter conhecimento dos níveis aproximados de carga restante na bateria de acordo com os seguintes indicadores:

Para activar o indicador de carga, mantenha pressionado o botão de indicação de carga. A combinação dos três indicadores luminosos LED verdes acendem-se, mostrando o nível de carga restante. Se o nível de carga na bateria for inferior ao nível utilizável, o indicador de carga não se acende e é necessário recarregar a bateria.

**NOTA:** O indicador de carga é apenas uma indicação da carga restante na bateria. Não indica o estado de funcionamento da ferramenta e está sujeito a variações nos componentes do produto, temperatura e utilização pelo utilizador final. Para obter mais informações sobre as baterias com indicador de carga, ligue para o número 1-800-4-DEWALT (1-800-433-9258) ou visite o nosso Website [www.DEWALT.com](http://www.DEWALT.com).



75–100 % carregado



51–74 % carregado



< 50 % carregado



A bateria tem de ser carregada

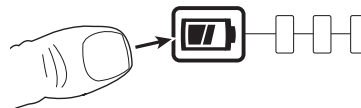

## 5. PROCEDIMENTO DE FUNCIONAMENTO

Nas ferramentas de aperto rápido, o equipamento da ponteira consiste sempre em três elementos: uma mandíbula de ponteira, um mandril e uma mola accionada por mandril. Os três objectos correspondem ao parafuso de fixação que vai ser colocado e ao tamanho do furo na aplicação.



**ATENÇÃO:** É essencial que seja montado o equipamento com ponteira correcto na ferramenta para garantir a instalação eficaz do parafuso de fixação e um funcionamento SEGURO da ferramenta. LEIA OS AVISOS DE SEGURANÇA com atenção



**ATENÇÃO:** Respeite sempre as instruções de segurança e as regulamentações aplicáveis.



**ATENÇÃO:** Para reduzir o risco de ferimentos graves, desligue a ferramenta antes de efectuar quaisquer ajustes ou de retirar/installar dispositivos complementares ou acessórios



**ATENÇÃO:** Para reduzir o risco de ferimentos graves, utilize **SEMPRE** a ferramenta com as suas mãos na posição correcta.



**ATENÇÃO:** Para reduzir o risco de ferimentos graves, segure **SEMPRE** a ferramenta com segurança, antecipando uma reacção súbita por parte da mesma.

### 5.1 POSICIONAMENTO CORRECTO DAS MÃOS

O posicionamento correcto das mãos requer a colocação de uma mão na pega principal (j) Fig. A. A ferramenta pode ser utilizada com a mão esquerda ou direita.

### 5.2 CARREGAR A FERRAMENTA

- Verifique se o cursor mecânico está instalado e orientado correctamente com a ferramenta
- Aparafuse as mandíbulas de ponteira seleccionadas no tubo da ferramenta.
- Abra as mandíbulas de ponteira rodando o anel exterior nas mandíbulas accionadas pelo came ou empurrando as extremidades das mandíbulas para fora, como indicado na imagem abaixo à esquerda.
- Ligue a bateria à ferramenta.
- Selecciono o modo Recarregar e mantenha pressionado o gatilho durante > 1 segundo até a ferramenta ser ligada e a luz de trabalho começa a piscar a intervalos de 1 segundo
- Insira o mandril montado anteriormente, a mola accionada pelo mandril e os parafusos de fixação nas mandíbulas de ponteira até o mandril recuar totalmente até ao batente do mandril. O número de parafusos de fixação que ficam salientes nos mandris da ponteira deve ser reduzido.
- Enquanto segura nas mandíbulas de ponteira, pressione e mantenha pressionado o gatilho durante > 1 s para que a ferramenta volte para a posição inicial. Verifique se o mandril e os rebites não se deslocam com a ferramenta
- Feche as mandíbulas de ponteira e verifique se 1 rebite está a ser saliente. Se a posição estiver incorrecta, consulte a secção Mandril (5.4) para regular.

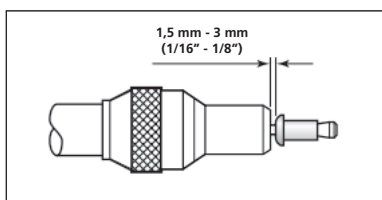
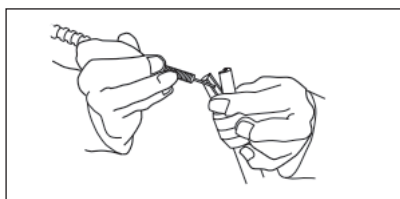

### 5.3 MANDÍBULAS TRASEIRAS

#### 5.3.1 RETIRAR O CARTUCHO

- Verifique se a ferramenta está na posição inicial e se o mandril foi retirado da ferramenta.
- Deslize a patilha do cartucho para a frente, rode a tampa do cartucho para cima para que o cartucho da mandíbula traseira fique saliente
- Levante a pega do cartucho e deslize o cartucho para cima para afastá-lo da ferramenta
- O processo de instalação do cartucho é o oposto deste procedimento

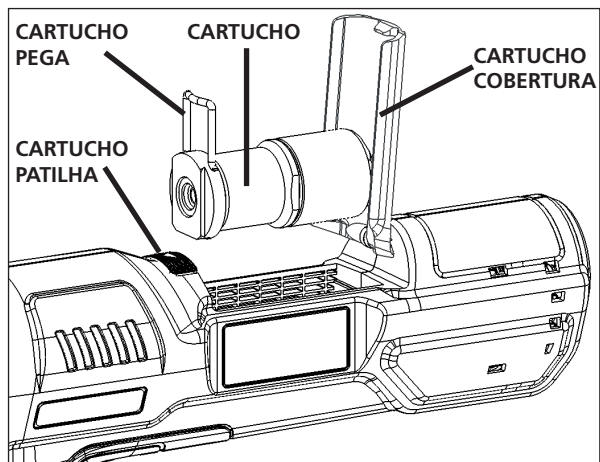

### 5.3.2 SUBSTITUIÇÃO DAS MANDÍBULAS TRASEIRAS

- Verifique se o cartucho da mandíbula traseira foi removido da ferramenta
- Fixe com cuidado o corpo do cartucho na vertical para que a tampa da extremidade fique virada para cima
- Com uma chave de 30 mm, desaperte a tampa da extremidade do corpo do cartucho
- Retire o corpo do cartucho do grampo, retire a mola e a torre da mandíbula do corpo.
- As mandíbulas assentam na torre da mandíbula, substitua-as conforme necessário.
- O processo de montagem cartucho é o oposto deste procedimento. Verifique se as mandíbulas assentam correctamente durante a montagem.

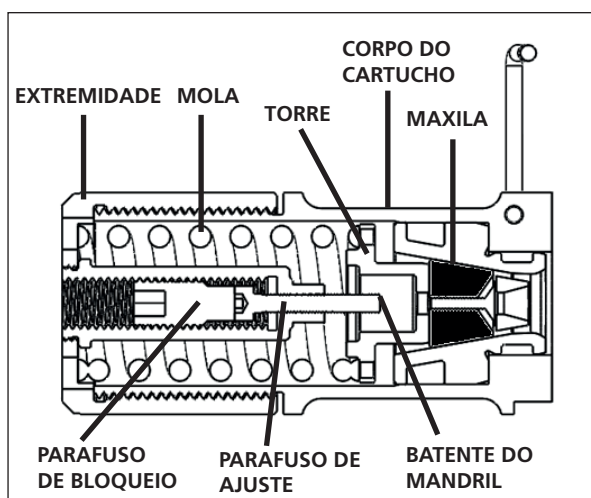

Nota: esta é uma vista transversal do cartucho da mandíbula traseira



## 5.4 MANDRIL



**ATENÇÃO:** Apesar de haver um ligeiro desgaste e marcas devido à utilização normal e correcta dos mandris, devem ser examinados com regularidade para verificar se há excesso de desgaste e marcas, com especial atenção ao diâmetro da cabeça, a área de fixação da mandíbula traseira da haste ou furos profundos da haste e quaisquer distorção do mandril. Os mandris que falhem durante a utilização podem ser projectados da ferramenta. É da responsabilidade do cliente garantir que os mandris são substituídos antes de qualquer nível de desgaste excessivo e sempre antes do número máximo recomendado de fixações. Contacte o representante da STANLEY Engineered Fastening que vai permitir-lhe saber qual é o número, através da medição da carga do mandril da sua aplicação com uma ferramenta de teste calibrada.

### 5.4.1 CARREGAR UM MANDRIL

- Insira um mandril na extremidade traseira dos parafusos de fixação através do invólucro do papel.
- Encaixe a mola accionada pelo mandril no mandril de modo a garantir a orientação correcta, como indicado abaixo
- Fixando a extremidade traseira do mandril, retire o invólucro de papel à volta dos parafusos de fixação.

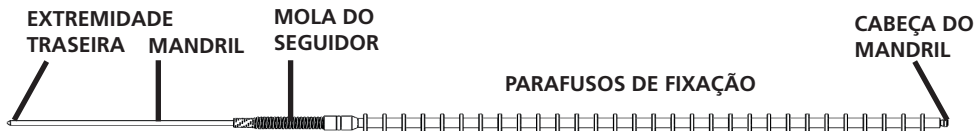

### 5.4.2 REGULAR O BATEnte DO MANDRIL

- Retire o mandril da ferramenta e verifique se a ferramenta está na posição inicial.
- Retirar o cartucho da maxila traseira
- De acordo com a Figura na secção 5.3.2, retire totalmente o parafuso de bloqueio que está acessível na superfície da tampa da extremidade
- Com uma chave hexagonal de 3 mm, ajuste o parafuso de ajuste conforme necessário.
- Substitua o parafuso de bloqueio depois de regular o parafuso de ajuste.

## 6. ASSISTÊNCIA DA FERRAMENTA

### 6.1 FREQUÊNCIA DE MANUTENÇÃO

Item	Frequência
Inspeção geral da ferramenta	Diária
Verifique se o mandril apresenta sinais de desgaste ou danos	Diária
Verifique e limpe as maxilas da ponteira	Todos os dias ou a cada 10 000 instalações
Verificar e retirar a gordura do anel OP no parafuso	Todas as semanas
Retire, inspecione e limpe as maxilas traseiras	Todas as semanas
Desmonte por completo e substitua os componentes gastos e lubrifique o conjunto de accionamento	500 000 instalações ou todos os anos*

\*Contacte o centro de assistência autorizado para concluir

### 6.2 LIMPEZA



Quando limpar o equipamento, use **SEMPRE** protecção ocular

### 6.2.1 PARTE EXTERIOR DA FERRAMENTA

Mantenha as aberturas de ventilação do motor sem escovas limpas, sem pó e sujidade. Se necessário, use um pano macio e húmido para remover o pó e a sujidade das saídas de escape.



**ATENÇÃO:** Use protecção ocular aprovada e máscara anti-pó aprovada quando efectuar este procedimento.



**ATENÇÃO:** Nunca utilize solventes ou outros produtos químicos abrasivos para limpar as peças não metálicas da ferramenta. Estes produtos químicos podem enfraquecer os materiais de plástico utilizados nestas peças. Utilize um pano humedecido apenas com água e sabão suave. Nunca permita que qualquer líquido entre na ferramenta e nunca permita que qualquer parte da ferramenta seja submersa em líquido.

### 6.2.2 VERIFICAÇÃO DO ASPECTO

Inspeccione o seguinte na ferramenta:

- Danos nas pegas, tubo e maxilas da ponteira
- Componentes e parafusos soltos
- Manchas de óleo nas caixas
- Escamação do reforço externo (pega de borracha)
- Obstrução das saídas de escape
- Etiquetas de aviso ilegíveis ou em falta

### 6.3 INSTRUÇÕES DE LIMPEZA DO CARREGADOR



**ATENÇÃO:** Perigo de choque. Desligue o carregador da tomada CA antes de proceder à limpeza.

O pó e a massa lubrificante podem ser removidos da parte exterior do carregador com um pano ou uma escova não metálica macia.

**NÃO** utilize água ou quaisquer soluções de limpeza

### 6.4 PEÇAS SOBRESSELENTES – FERRAMENTA

No que respeita a consumíveis como o equipamento da ponteira, cursores mecânicos e molas do seguidor, indicamos-lhe os manuais de acessórios que estão disponíveis no nosso Website em <https://www.STANLEYEngineeredFastening.com/resource-center/document-library>

Segue-se uma lista de ferramentas sobresselentes disponíveis

Número da peça	Descrição	Quantidade por ferramenta
07151-00403	Maxila traseira	1 conjunto (2 peças)
75000-02112	Etiqueta – Comutador de curso	1
75000-02209	Anel OP	1
75000-02400	Cartucho da maxila traseira	1
75000-02505	Tampa da maxila traseira	1
75000-02507	Dispositivo de retenção	1
75000-02509	Pino da tampa	1

Para obter quaisquer outras peças sobresselentes para ferramentas que não estejam em conformidade, contacte o seu centro de assistência autorizado local, que vai fornecer mais assistência e orientação.

### 6.5 BATERIA RECARREGÁVEL

A bateria de longa duração deve ser recarregada se não fornecer energia suficiente para tarefas realizadas com facilidade anteriormente. Quando as baterias atingirem o final da vida útil, elimine-as com o devido cuidado para o nosso ambiente:

- Deixe a bateria ficar totalmente descarregada e depois retire-a da ferramenta

- 
- As baterias de íões de lítio são recicláveis. Entregue-as ao seu fornecedor ou coloque-as num ecoponto. As baterias recolhidas serão recicladas ou eliminadas correctamente.

## **6.6 PROTECÇÃO DO AMBIENTE**



Recolha separada. Este produto não deve ser eliminado com o lixo doméstico normal.

Se verificar que o equipamento da STANLEY Engineered Fastening® deve ser substituído, ou se já não tiver interesse em utilizá-lo, não o elimine em conjunto com o lixo doméstico. Este produto deve ser enviado para recolha separada.

A recolha separada de produtos e embalagens usados permite a reciclagem e reutilização dos materiais. A reutilização dos materiais reciclados ajuda a evitar a poluição ambiental e reduz a utilização de matérias-primas.

Os regulamentos locais podem estipular a recolha separada dos produtos eléctricos das residências, em aterros sanitários municipais ou através do revendedor quando adquire um novo produto.

Para verificar a localização do seu agente de reparação autorizado mais próximo, entre em contacto com o representante local da STANLEY Engineered Fastening® através da morada indicada neste manual. Como alternativa, está disponível uma lista de técnicos de reparação autorizados da STANLEY Engineered Fastening®, assim como detalhes completos sobre o nosso serviço pós-vendas e contactos na Internet em: [www.STANLEYEngineeredFastening.com](http://www.STANLEYEngineeredFastening.com)

## 7. DECLARAÇÃO CE DE CONFORMIDADE

Directiva sobre máquinas 2006/42/CE

Original

Nós, a **Avdel UK Limited; Stanley House, Works Road, Letchworth Garden City, Hertfordshire, SG6 1JY REINO UNIDO**, declaramos sob nossa inteira responsabilidade que o produto:

**Descrição** Ferramenta com bateria para rebites de velocidade

**Marca/modelo** STANLEY Assembly Technologies 75000-02000

**N.º de série**

Em conformidade com as directivas CE 2014/30/UE, 2011/65/UE, 2006/42/CE e as seguintes normas harmonizadas

### Segurança:

Directiva "Máquinas"

2006/42/CE: EN 62841-1:2015

### EMC:

Directiva EMC

2014/30/UE: EN 55014-1:2017

EN 55014-2:2015

### RoHS:

2011/65/UE: EN 63000:2018

A documentação técnica é compilada de acordo com o Anexo 1, secção 1.7.4.1, da seguinte Directiva: 2006/42/CE Directiva "Máquinas" (Instrumentos Estatutários no Reino Unido 2008 N.º 1597 - Fornecimento de regulamentos (de segurança) sobre máquinas).

O abaixo-assinado faz esta declaração em nome da STANLEY Assembly Technologies

Europa



**A. K. Seewraj**

**Director de Engenharia - R.U.**

Avdel UK Limited;

Stanley House, Works Road, Letchworth Garden City, Hertfordshire,

SG6 1JY REINO UNIDO

**Local de emissão**

Letchworth Garden City, R.U.

**Data de emissão**

07.07.2020



Esta máquina está em conformidade com a Directiva "Máquinas" 2006/42/CE.

 DEKRA



**STANLEY**  
Engineered Fastening

---

## **8. PROTEJA O SEU INVESTIMENTO**

### **8.1 GARANTIA DA FERRAMENTA ELÉCTRICA DA STANLEY ENGINEERED FASTENING**

A STANLEY Engineered Fastening garante que esta ferramenta foi minuciosamente fabricada e não apresenta quaisquer defeitos em termos de material e mão-de-obra em condições de utilização normal e serviço durante o período de um (1) ano. Esta garantia aplica-se ao comprador da ferramenta apenas para utilização original.

#### **Exclusões:**

##### **Desgaste normal**

A manutenção periódica, a reparação e as peças sobresselentes sujeitas a desgaste normal estão excluídas da cobertura.

##### **Abuso e uso indevido.**

Os defeitos ou danos que resultem do funcionamento incorrecto, armazenamento, uso indevido ou abuso, como os danos físicos, estão excluídos da cobertura.

##### **Assistência ou modificação não autorizadas.**

Os defeitos ou danos que resultem da assistência, ajuste de teste, instalação, manutenção, alteração ou modificação por qualquer forma por qualquer pessoa que não seja a STANLEY Engineered Fastening, ou os respetivos centros de assistência autorizados, estão excluídos da cobertura.

Todas as outras garantias, expressas ou implícitas, incluindo quaisquer garantias de mercantabilidade ou adequação à finalidade estão excluídas.

Se esta ferramenta não estiver em conformidade com a garantia, envie a ferramenta de imediato para o nosso centro de assistência autorizado mais próximo de si. Para obter uma lista dos centros de assistência autorizados da STANLEY Engineered Fastening nos E.U.A. ou no Canadá, contacte-nos através do nosso número gratuito (877)364 2781.

Se não estiver nos E.U.A. ou no Canadá, visite o nosso Website

**[www.STANLEYEngineeredFastening.com](http://www.STANLEYEngineeredFastening.com)**

para encontrar o centro mais próximo da STANLEY Engineered Fastening.

A STANLEY Engineered Fastening irá substituir gratuitamente quaisquer peças que considerarmos defeituosas devido a material ou mão-de-obra defeituosa, e devolva a ferramenta pré-paga. Isto representa a nossa única obrigação no que respeita a esta garantia. Em nenhuma circunstância a STANLEY Engineered Fastening será responsável por quaisquer danos consequenciais ou especiais resultantes da compra ou utilização desta ferramenta.

### **8.2 REGISTE ONLINE A SUA FERRAMENTA ELÉCTRICA DE APERTO RÁPIDO**

Para registar a sua garantia online, visite -nos em

[www.STANLEYEngineeredFastening.com/popavdel-powertools/warranty-card](http://www.STANLEYEngineeredFastening.com/popavdel-powertools/warranty-card)

Obrigado por ter escolhido uma ferramenta da marca STANLEY Assembly Technologies da STANLEY Engineered Fastening.

## 9. GUIA DE RESOLUÇÃO DE PROBLEMAS

Sintoma	Causa	Solução
A ferramenta não funciona quando carrego no gatilho.	A bateria está defeituosa	Substitua a bateria
	A bateria não está totalmente carregada	Carregue a bateria (4.3.1)
	A bateria não está totalmente encaixada	Retire a bateria e volte a inseri-la. Reponha a ferramenta para as definições iniciais.
	A bateria atingiu o limite da temperatura de funcionamento devido a uso contínuo ou defeitos.	Retire a bateria e aguarde até esta arrefecer. Coloque a bateria e reponha a bateria para as definições iniciais.
	O cartucho da maxila traseira não é detectado	Insira o cartucho da maxila traseira na ferramenta
	LED intermitente (intervalos de 1 s)	A ferramenta está no modo Recarregar. Mantenha pressionado o gatilho durante > 1 s para repô-lo para a posição inicial
	A tampa do cartucho da maxila traseira está aberta	Feche a tampa do cartucho e fixe-a com a patilha do cartucho
A ferramenta não volta para a posição inicial quando liberto o gatilho.	Avaria eléctrica.	Retire a bateria, aguarde durante 2 segundos e depois volte a inseri-la. Carregue no gatilho para voltar a colocar a ferramenta na posição original (4.2.2)
O selector de curso não roda	A ferramenta não está na posição inicial (está bloqueada no modo de recarga)	Carregue no gatilho durante > 1 s até o LED piscar a intervalos regulares de 1 segundo. Posicione o mandril, carregue no gatilho durante > 1 s para colocar a ferramenta de novo na posição inicial.
		Toque rapidamente duas vezes no gatilho no modo de recarga para colocar de novo a ferramenta na posição inicial
	Bateria retirada do curso médio da ferramenta (a ferramenta está bloqueada no modo de colocação)	A ferramenta está modo de colocação, coloque de novo a bateria na ferramenta e carregue no gatilho para activá-la.
	Sobrecarga da ferramenta na aplicação (Modo de colocação)	Verifique a aplicação (espessuras das chapas com os tamanhos dos furos) de acordo com as especificações. No modo de colocação, carregue no gatilho durante < 0,5 segundos e liberte o gatilho para a posição de reposição.
	Ferramenta bloqueada na aplicação (a ferramenta está bloqueada no modo de colocação)	O mandril tem de ser destruído para libertar a ferramenta. (triture a cabeça do mandril)

Sintoma	Causa	Solução
Não é possível colocar o parafuso de fixação na ferramenta	A bateria está defeituosa	Substitua a bateria
	A carga da bateria é fraca	Recarregar bateria
	Carga de mandril elevada	Verifique a fixação do parafuso e o tamanho do furo da aplicação
	Verifique se o tamanho do mandril está correcto	
	Maxilas traseiras gastas ou partidas	Novas maxilas traseiras (5.3.2)
	Maxilas de ponteira gastas ou partidas	Novas maxilas de ponteira
Ruído da embraiagem ao colocar o parafuso de fixação	Sobrecarga da ferramenta na aplicação	Verifique a aplicação (espessuras das chapas com os tamanhos dos furos) de acordo com as especificações.
Ruído na embraiagem, a ferramenta não está a funcionar	A durabilidade da embraiagem chegou ao fim	Retire a bateria, devolva a ferramenta ao centro de assistência aprovado da STANLEY mais próximo para proceder à assistência
"Deslize do mandril" – as maxilas não fixam o mandril	Maxilas traseiras gastas ou sujas	Limpe-as ou renove-as, conforme necessário (5.3.2)
	Mola partida no cartucho	Substitua-a, conforme necessário (5.3)
Não é possível inserir o mandril durante a recarga As maxilas não libertam o mandril	Desvio do mecanismo de accionamento	Substitua o vedante OP no parafuso esférico
	Maxilas traseiras colocadas em conjunto	Limpe ou renove as maxilas, conforme necessário (5.3)
As maxilas traseiras permanecem abertas	A ferramenta está na posição aberta	Carregue no gatilho durante > 1 s até o LED piscar a um intervalo regular de 1 segundo. Posicione o mandril, carregue no gatilho durante > 1 s para colocar a ferramenta de novo na posição inicial.
	O cartucho da maxila traseira está montado incorrectamente	Verifique se as maxilas traseiras estão montadas correctamente (5.3.2)
Não é possível retirar o cartucho da maxila traseira	O mandril ainda está montado na ferramenta	Siga as instruções para retirar o mandril (processo inverso ao da Secção 5.2)
	A ferramenta está na posição aberta	Consulte a instrução A ferramenta está na posição aberta

Sintoma	Causa	Solução
Os parafusos de fixação não são inseridos através das maxilas da ponteira	Maxilas traseiras gastas	Substitua as maxilas traseiras (5.3)
	A orientação do cursor está incorrecta	Volte a instalar de acordo com a orientação correcta (4.2.3)
	Maxilas de ponteira incorrectas	Instale as maxilas de ponteira correctas
	A mola accionada pelo mandril não está instalada	Instale correctamente a mola accionada pelo mandril
	Folga incorrecta entre a cabeça do parafuso de fixação e as maxilas da ponteira quando é fechada	Regule a folga entre 1,5 mm e 3 mm (1/16" – 1/8") (5.2)
	O cursor está bloqueado	Limpe e lubrifique o cursor Verifique se o furo do tubo tem resíduos
	A mola exterior à volta do cursor é fraca	Substitua o cursor (4.2.3)
	Foi montada uma mola accionada por mandril incorrecta	Instale correctamente a mola accionada pelo mandril
	Acumulação de resíduos nas maxilas da ponteira	Limpe as maxilas da ponteira, aplique uma pequena quantidade de lubrificante à base de lítio nas superfícies de contacto internas
Excesso de desgaste na maxila traseira	Carga de mandril elevada	Verifique o tamanho e a espessura do furo da aplicação e a capacidade de fixação do parafuso
É inserido mais de um parafuso de fixação de cada vez	Deslize do mandril	Verifique se existe um "deslize do mandril"
	Folga incorrecta entre a cabeça do parafuso de fixação e as maxilas da ponteira quando é carregada	Regule a folga entre 1,5 mm e 3 mm (1/16" – 1/8")

\*Outras situações devem ser comunicadas ao seu técnico ou centro de reparação local da STANLEY Engineered Fastening.