



STANLEY House, Works Road
 Letchworth Garden City
 Hertfordshire, United Kingdom
 SG6 1JY
 Tel: +44 1582 900 000
 Fax: +44 1582 900 001

STANLEY
 Engineered Fastening



INSTRUCTION MANUAL
 ORIGINAL INSTRUCTION



Holding your world together®

Find your closest STANLEY Engineered Fastening location on
www.stanleyEngineeredFastening.com/contact
 For an authorized distributor nearby please check
www.stanleyEngineeredFastening.com/econtact/distributors

Manual Number	Issue	C/N
07900-09504	A5	20/260



- EN Speed Rivet Placing Tool
- FR Outil de pose rapide de rivets
- ES Herramienta de colocación de remaches rápida
- PT Ferramenta de Velocidade de Colocação de Rebites



SB25PT-05

Speed Rivet Placing Tool

STANLEY
 Assembly Technologies

© 2020 Stanley Black & Decker, Inc.

Avdel®, Chobert®, Grovit®, Avlug®, Briv®, Rivscrew®, Avtronic®, Avsert®, NeoSpeed®, POP® are registered trademarks of Stanley Black & Decker, Inc. and its affiliates. The names and logos of other companies mentioned herein may be trademarks of their respective owners. Data shown is subject to change without prior notice as a result of continuous product development and improvement policy. Your local STANLEY Engineered Fastening representative is at your disposal should you need to confirm latest information.

Fig A.

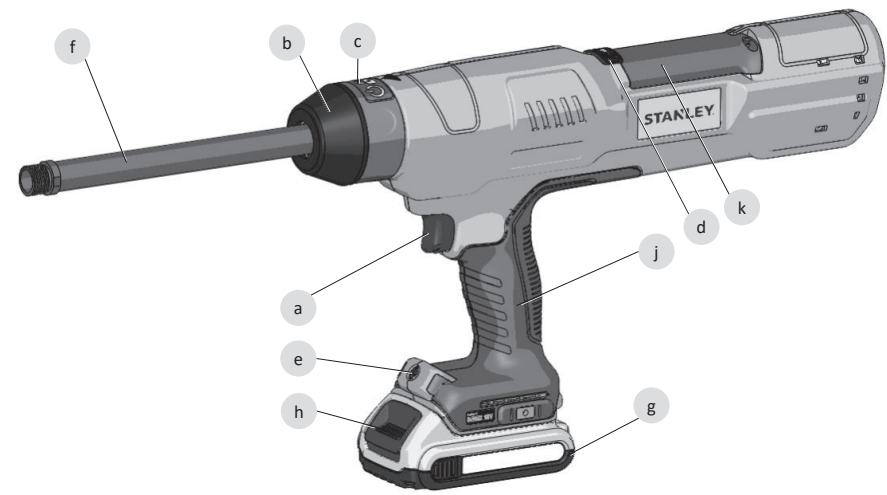

Fig E.

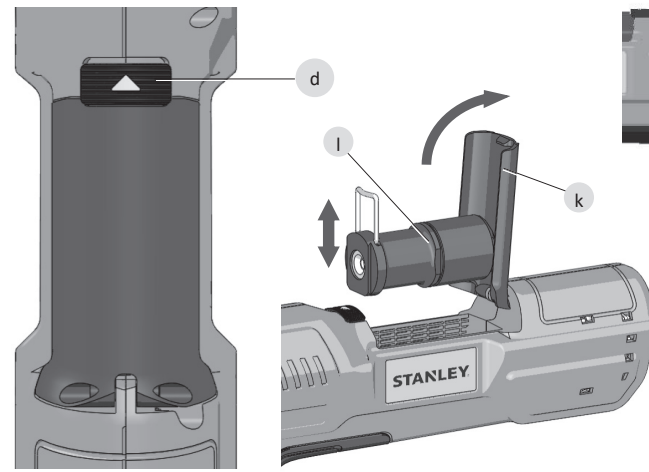

Fig H.



MMYYYYxxx

Fig B.

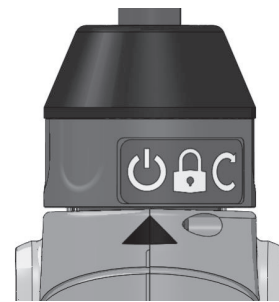

Fig C.

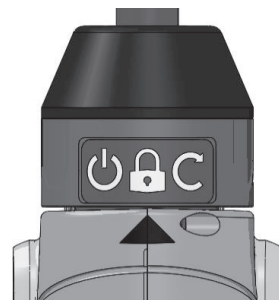

Fig D.

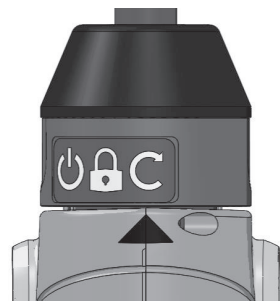
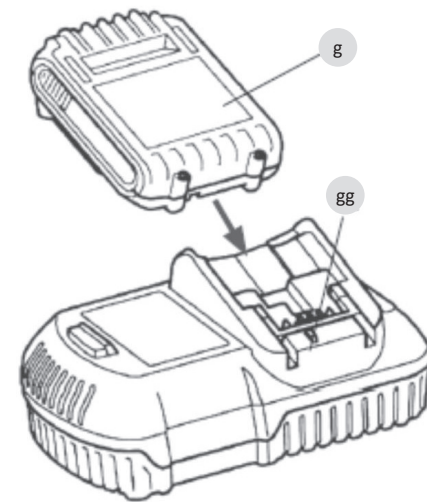

Fig F.



Fig G.



©2020 STANLEY Black & Decker

All rights reserved.

The information provided may not be reproduced and/or made public in any way and through any means (electronically or mechanically) without prior explicit and written permission from STANLEY Engineered Fastening. The information provided is based on the data known at the moment of the introduction of this product. STANLEY Engineered Fastening pursues a policy of continuous product improvement and therefore the products may be subject to change. The information provided is applicable to the product as delivered by STANLEY Engineered Fastening. Therefore, STANLEY Engineered Fastening cannot be held liable for any damage resulting from deviations from the original specifications of the product.

The information available has been composed with the utmost care. However, STANLEY Engineered Fastening will not accept any liability with respect to any faults in the information nor for the consequences thereof. STANLEY Engineered Fastening will not accept any liability for damage resulting from activities carried out by third parties. The working names, trade names, registered trademarks, etc. used by STANLEY Engineered Fastening should not be considered as being free, pursuant to the legislation with respect to the protection of trademarks.

CONTENT

1. SAFETY DEFINITIONS	5
1.1 GENERAL POWER TOOL SAFETY WARNINGS.....	5
1.2 LABELS AND ICONS	8
1.3 BATTERIES AND CHARGERS	9
2. SPECIFICATIONS	12
2.1 TECHNICAL DATA	12
2.2 PACKAGE CONTENTS.....	13
2.3 FASTENER COMPATIBILITY	13
2.4 MAIN COMPONENTS LIST (FIG. A.).....	13
2.5 OPTIONAL ACCESSORIES.....	14
3. TOOL USE & SETUP	14
3.1 INTENDED USE	14
4. OPERATING INSTRUCTIONS	15
4.1 BATTERY	15
4.2 TOOL SETTINGS.....	15
4.3 CHARGERS.....	17
4.4 BATTERY PACKS.....	19
5. OPERATING PROCEDURE	20
5.1 PROPER HAND POSITION	20
5.2 LOADING THE TOOL.....	20
5.3 TAIL JAWS	21
5.4 MANDREL.....	22
6. SERVICING THE TOOL	23
6.1 MAINTENANCE FREQUENCY.....	23
6.2 CLEANING	23
6.3 CHARGER CLEANING INSTRUCTIONS	23
6.4 SPARE PARTS – TOOL.....	24
6.5 RECHARGEABLE BATTERY PACK.....	24
6.6 PROTECTING THE ENVIRONMENT	24
7. EC DECLARATION OF CONFORMITY	25
8. PROTECT YOUR INVESTMENT	26
8.1 STANLEY ENGINEERED FASTENING POWER TOOL WARRANTY	26
8.2 REGISTER YOUR SPEED FASTENING POWER TOOL ONLINE	26
9. TROUBLESHOOTING GUIDE	27



This instruction manual must be read by any person installing or operating this tool with particular attention to the following safety warnings and instructions.

1. SAFETY DEFINITIONS

The definitions below describe the severity for each signal word. Please read the manual and pay attention to these symbols.



DANGER: Indicates an imminently hazardous situation which, if not avoided, will result in death or serious injury.



WARNING: Indicates a potentially hazardous situation which, if not avoided, could result in death or serious injury.



CAUTION: Indicates a potentially hazardous situation which, if not avoided, may result in minor or moderate injury.



(Used without word) Indicates a safety related message.

NOTICE: Indicates a practice **not related to personal injury** which, if not avoided, may result in **property damage**.



Denotes risk of electric shock



Denotes risk of fire

Improper operation or maintenance of this product could result in serious injury and property damage. Read and understand all warnings and operating instructions before using this equipment. When using power tools, basic safety precautions must always be followed to reduce the risk of personal injury.

Disconnect the plug from the power source and/or the battery pack from the power tool before making any adjustments, changing accessories, or storing power tools. Such preventive safety measures reduce the risk of starting the power tool accidentally.

- Do not use outside the design intent of placing STANLEY Engineered Fastening Speed Fasteners.
- Use only parts, fasteners and accessories recommended by the manufacturer
- Use power tool only with specifically designated battery packs

1.1 GENERAL POWER TOOL SAFETY WARNINGS



WARNING! Read all safety warnings, instructions, illustrations and specifications provided with this power tool. Failure to follow the warnings and instructions may result in electric shock, fire and/or serious injury.

SAVE ALL WARNINGS AND INSTRUCTIONS FOR FUTURE REFERENCE

The term "power tool" in the warnings refers to your mains-operated (corded) power tool or battery-operated (cordless) power tool.

1.1.1 WORK AREA SAFETY

- Keep work area clean and well lit. Cluttered or dark areas invite accidents.
- DO NOT operate power tools in explosive atmospheres, such as in the presence of flammable liquids, gases or dust. Power tools create sparks which may ignite the dust or fumes.**
- Keep children and bystanders away while operating a power tool. Distractions can cause you to lose control.

1.1.2 ELECTRICAL SAFETY

- a) **Power tool plugs must match the outlet. Never modify the plug in any way. Do not use any adapter plugs with earthed (grounded) power tools.** *Unmodified plugs and matching outlets will reduce risk of electric shock.*
- b) **Avoid body contact with earthed or grounded surfaces such as pipes, radiators, ranges and refrigerators.** *There is an increased risk of electric shock if your body is earthed or grounded.*
- c) **Do not expose power tools to rain or wet conditions.** *Water entering a power tool will increase the risk of electric shock.*
- d) **Do not abuse the cord. Never use the cord for carrying, pulling or unplugging the power tool. Keep cord away from heat, oil, sharp edges or moving parts.** *Damaged or entangled cords increase the risk of electric shock.*
- e) **When operating a power tool outdoors, use an extension cord suitable for outdoor use.** *Use of a cord suitable for outdoor use reduces the risk of electric shock.*
- f) **If operating a power tool in a damp location is unavoidable, use a ground fault circuit interrupter (GFCI) protected supply.** *Use of a GFCI reduces the risk of electric shock.*

1.1.3 PERSONAL SAFETY

- a) **Stay alert, watch what you are doing and use common sense when operating a power tool. Do not use a power tool while you are tired or under the influence of drugs, alcohol or medication.** *A moment of inattention while operating power tools may result in serious personal injury.*
- b) **Use personal protective equipment. Always wear eye protection.** *Protective equipment such as dust mask, non-skid safety shoes, hard hat, or hearing protection used for appropriate conditions will reduce personal injuries.*
- c) **Prevent unintentional starting. Ensure the switch is in the off position before connecting to power source and/or battery pack, picking up or carrying the tool.** *Carrying power tools with your finger on the switch or energizing power tools that have the switch on invites accidents.*
- d) **Remove any adjusting key or wrench before turning the power tool on.** *A wrench or a key left attached to a rotating part of the power tool may result in personal injury.*
- e) **Do not overreach. Keep proper footing and balance at all times.** *This enables better control of the power tool in unexpected situations.*
- f) **Dress properly. Do not wear loose clothing or jewellery. Keep your hair and clothing away from moving parts.** *Loose clothes, jewelry or long hair can be caught in moving parts.*
- g) **If devices are provided for the connection of dust extraction and collection facilities, ensure these are connected and properly used.** *Use of dust collection can reduce dust-related hazards.*
- h) **Do not let familiarity gained from frequent use of tools allow you to become complacent and ignore tool safety principles.** *A careless action can cause severe injury within a fraction of a second.*

1.1.4 POWER TOOL USE AND CARE

- a) **Do not force the power tool. Use the correct power tool for your application.** *The correct power tool will do the job better and safer at the rate for which it was designed.*
- b) **DO NOT use the power tool if the switch does not turn it on and off.** *Any power tool that cannot be controlled with the switch is dangerous and must be repaired.*
- c) **Disconnect the plug from the power source and/or remove the battery pack, if detachable from the power tool before making any adjustments, changing accessories, or storing power tools.** *Such preventive safety measures reduce the risk of starting the power tool accidentally.*
- d) **Store idle power tools out of the reach of children and do not allow persons unfamiliar with the power tool or these instructions to operate the power tool.** *Power tools are dangerous in the hands of untrained users.*
- e) **Maintain power tools and accessories. Check for misalignment or binding of moving parts, breakage of parts and any other condition that may affect the power tool's operation. If damaged, have the power tool repaired before use.** *Many accidents are caused by poorly maintained power tools.*

- f) **Keep cutting tools sharp and clean.** *Properly maintained cutting tools with sharp cutting edges are less likely to bind and are easier to control.*
- g) **Use the power tool, accessories and tool bits, etc. in accordance with these instructions, taking into account the working conditions and the work to be performed.** *Use of the power tool for operations different from those intended could result in a hazardous situation.*
- h) **Keep handles and grasping surfaces dry, clean and free from oil and grease.** *Slippery handles and grasping surfaces do not allow for safe handling and control of the tool in unexpected situations*

1.1.5 BATTERY TOOL USE AND CARE

- a) **Recharge only with the charger specified by the manufacturer.** *A charger that is suitable for one type of battery pack may create a risk of fire when used with another battery pack.*
- b) **Use power tools only with specifically designated battery packs.** *Use of any other battery packs may create a risk of injury and fire.*
- c) **When battery pack is not in use, keep it away from other metal objects like paper clips, coins, keys, nails, screws or other small metal objects that can make a connection from one terminal to another.** *Shorting the battery terminals together may cause burns or a fire.*
- d) **Under abusive conditions, liquid may be ejected from the battery; avoid contact. If contact accidentally occurs, flush with water. If liquid contacts eyes, additionally seek medical help.** *Liquid ejected from the battery may cause irritation or burns.*
- e) **Do not use a battery pack or tool that is damaged or modified.** *Damaged or modified batteries may exhibit unpredictable behavior resulting in fire, explosion or risk of injury.*
- f) **Do not expose a battery pack or tool to fire or excessive temperature.** *Exposure to fire or temperature above 130 °C may cause explosion.*
- g) **Follow all charging instructions and do not charge the battery pack or tool outside the temperature range specified in the instructions.** *Charging improperly or at temperatures outside the specified range may damage the battery and increase the risk of fire.*

1.1.6 SERVICE

- a) **Have your power tool serviced by a qualified repair person using only identical replacement parts.** *This will ensure that the safety of the power tool is maintained.*
- b) **Never service damaged battery packs.** *Service of battery packs should only be performed by the manufacturer or authorized service providers.*

1.1.7 ADDITIONAL SAFETY INFORMATION



WARNING: NEVER modify the tool in any way. Any modification to the tool will void any and all warranties. Modification may pose a risk of property damage and/or serious risk of injury to the user.



WARNING: ALWAYS use safety glasses. Everyday eyeglasses are NOT safety glasses. Also use face or dust mask if installation operation is dusty. **ALWAYS WEAR CERTIFIED SAFETY EQUIPMENT:**

- Eye protection
- Hearing protection
- Respiratory protection



WARNING: Always wear proper personal hearing protection during use. *Under some conditions and duration of use, noise from this product may contribute to hearing loss.*



CAUTION: When not in use, place tool on its side on a stable surface where it will not cause a tripping or falling hazard. Some tools with large battery packs will stand upright on the battery pack but may be easily knocked over. Some tools with large battery packs will stand upright on the battery pack but may be easily knocked over.

- Do not use outside the design intent of placing STANLEY Engineered Fastening NeoBolt® Fasteners.
- Use only parts, fasteners, and accessories recommended by the manufacturer.
- **DO NOT** abuse the tool by dropping or using it as a hammer.

- Keep tool handles dry, clean, and free from oil and grease.
- Never leave operating tool unattended and disconnect battery when tool is not in use.
- Keep hands away from trigger before connecting to power source and/or battery pack, picking up or carrying the tool.
- **DO NOT** operate a tool that is directed towards any person(s).
- **DO NOT** operate tool with the nose housing removed.
- Keep dirt and foreign matter out of the air vents of the tool as this will cause the tool to malfunction.

1.2 LABELS AND ICONS

























MARKINGS ON TOOL

SERIAL NUMBER POSITION: The Serial Number is located on the foot of the tool (Fig m). This serial number can only be viewed once the battery (g) is removed from the tool.

DATE CODE POSITION: The date code (n), which also includes year of manufacture is printed into the serial number label: **MM2020xxx**

LABELS ON TOOL, CHARGER AND BATTERY PACK

In addition to the pictographs used in this manual, the labels on the tool, charger and the battery pack may show the following pictographs.

	Read all documentation		Do not charge damaged battery packs
	Read all documentation		Do not expose to water.
	Wear eye protection		Have defective cords replaced immediately
	Wear respiratory protection		Charge only between 4 °C and 40 °C.
	Wear hearing protection		Discard the battery pack with due care for the environment.
	Battery charging.		Do not incinerate the battery pack.
	Battery charged.		Charges Li-Ion battery packs.
	Hot/cold pack delay.		See technical Data for charging time.
	Problem pack or charger.		Only for indoor use.
	Problem power line		Shock hazard symbol
	Do not probe with conductive objects		Charge DEWALT battery packs only with designated DEWALT chargers. Charging battery packs other than the designated DEWALT batteries with a DEWALT charger may make them burst or lead to other dangerous situations.
	Visible radiation. Do not stare into light.		

1.3 BATTERIES AND CHARGERS

The battery pack is not fully charged out of the carton. Before using the battery pack and charger, read the safety instructions below and then follow charging procedures outlined. When ordering replacement battery packs, be sure to include the catalog number and voltage. Your tool uses a DEWALT charger. Be sure to read all safety instructions before using your charger. Consult the chart at the end of this manual for compatibility of chargers and battery packs.

READ ALL SAFETY INSTRUCTIONS

1.3.1 IMPORTANT SAFETY INSTRUCTIONS FOR ALL BATTERY PACKS



WARNING: Read all safety warnings and all instructions for the battery pack, charger and power tool. Failure to follow the warnings and instructions may result in electric shock, fire and/or serious injury.

- Do not charge or use battery in explosive atmospheres, such as in the presence of flammable liquids, gases or dust. Inserting or removing the battery from the charger may ignite the dust or fumes.
- NEVER force battery pack into charger. Do not modify battery pack in any way to fit into a non-compatible charger as battery pack may rupture causing serious personal injury. Consult the chart at the end of this manual for compatibility of batteries and chargers.
- Charge the battery packs only in designated DEWALT chargers.
- DO NOT splash or immerse in water or other liquids.
- Do not store or use the tool and battery pack in locations where the temperature may reach or exceed 40 °C (104 °F) (such as outside sheds or metal buildings in summer). For best life store battery packs in a cool, dry location.
- NOTE: Do not store the battery packs in a tool with the trigger switch locked on. Never tape the trigger switch in the ON position.
- DO NOT incinerate the battery pack even if it is severely damaged or is completely worn out. The battery pack can explode in a fire. Toxic fumes and materials are created when lithium-ion battery packs are burned.
- If battery contents come into contact with the skin, immediately wash area with mild soap and water. If battery liquid gets into the eye, rinse water over the open eye for 15 minutes or until irritation ceases. If medical attention is needed, the battery electrolyte is composed of a mixture of liquid organic carbonates and lithium salts.
- Contents of opened battery cells may cause respiratory irritation. Provide fresh air. If symptoms persist, seek medical attention.



WARNING: Burn hazard. Battery liquid may be flammable if exposed to spark or flame.



WARNING: Fire hazard. Never attempt to open the battery pack for any reason. If the battery pack case is cracked or damaged, do not insert into the charger. Do not crush, drop or damage the battery pack. Do not use a battery pack or charger that has received a sharp blow, been dropped, run over or damaged in any way (e.g., pierced with a nail, hit with a hammer, stepped on). Damaged battery packs should be returned to the service center for recycling.

1.3.2 TRANSPORTATION



WARNING: Fire hazard. Transporting batteries can possibly cause fire if the battery terminals inadvertently come in contact with conductive materials. When transporting batteries, make sure that the battery terminals are protected and well insulated from materials that could contact them and cause a short circuit.

DEWALT batteries comply with all applicable shipping regulations as prescribed by industry and legal standards which include UN Recommendations on the Transport of Dangerous Goods; International Air Transport Association (IATA) Dangerous Goods Regulations, International Maritime Dangerous Goods (IMDG) Regulations, and the European Agreement Concerning The International Carriage of

Dangerous Goods by Road (ADR). Lithium-ion cells and batteries have been tested to section 38.3 of the UN Recommendations on the Transport of Dangerous Goods Manual of Tests and Criteria. In most instances, shipping a DEWALT battery pack will be excepted from being classified as a fully regulated Class 9 Hazardous Material. In general, only shipments containing a lithium-ion battery with an energy rating greater than 100 Watt Hours (Wh) will require being shipped as fully regulated Class 9. All lithium-ion batteries have the Watt Hour rating marked on the pack. Furthermore, due to regulation complexities, DEWALT does not recommend air shipping lithium-ion battery packs alone regardless of Watt Hour rating. Shipments of tools with batteries (combo kits) can be air shipped as excepted if the Watt Hour rating of the battery pack is no greater than 100 Whr. Regardless of whether a shipment is considered excepted or fully regulated, it is the shipper's responsibility to consult the latest regulations for packaging, labeling/ marking and documentation requirements. The information provided in this section of the manual is provided in good faith and believed to be accurate at the time the document was created. However, no warranty, expressed or implied, is given. It is the buyer's responsibility to ensure that its activities comply with the applicable regulations.

SHIPPING THE DEWALT FLEXVOLT™ BATTERY

The DEWALT FLEXVOLT™ battery has two modes: **Use** and **Shipping**.

Use Mode: When the FLEXVOLT™ battery stands alone or is in a DEWALT 20V Max* product, it will operate as a 20V Max* battery. When the FLEXVOLT™ battery is in a 60V Max* or a 120V Max* (two 60V Max* batteries) product, it will operate as a 60V Max* battery.

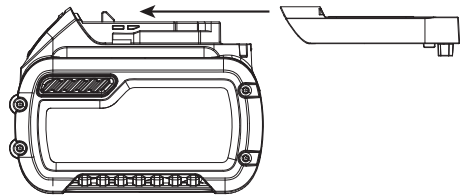

Shipping Mode: When the cap is attached to the FLEXVOLT™ battery, the battery is in Shipping Mode. Strings of cells are electrically disconnected within the pack resulting in three batteries with a lower Watt hour (Wh) rating as compared to one battery with a higher Watt hour rating. This increased quantity of three batteries with the lower Watt hour rating can exempt the pack from certain shipping regulations that are imposed upon the higher Watt hour batteries.

The battery label indicates two Watt hour ratings (see example). Depending on how the battery is shipped, the appropriate Watt hour rating must be used to determine the applicable shipping requirements. If utilizing the shipping cap, the pack will be considered 3 batteries at the Watt hour rating indicated for "Shipping". If shipping without the cap or in a tool, the pack will be considered one battery at the Watt hour rating indicated next to "Use".

Example of Use and Shipping Label Marking

- USE: 120 Wh Shipping: 3 x 40 Wh -

For example, Shipping Wh rating might indicate 3 x 40 Wh, meaning 3 batteries of 40 Watt hours each. The Use Wh rating might indicate 120 Wh (1 battery implied).

1.3.3 IMPORTANT SAFETY INSTRUCTIONS FOR ALL BATTERY CHARGERS

- DO NOT attempt to charge the battery pack with any chargers other than the ones in this manual. *The charger and battery pack are specifically designed to work together.*
- **These chargers are not intended for any uses other than charging DEWALT rechargeable batteries. Any other uses may result in risk of fire, electric shock or electrocution.**
- **Do not expose charger to rain or snow.**
- **Pull by plug rather than cord when disconnecting charger. This will reduce risk of damage to electric plug and cord.**
- **Make sure that cord is located so that it will not be stepped on, tripped over, or otherwise subjected to damage or stress.**
- **Do not use an extension cord unless it is absolutely necessary. Use of improper extension cord could result in risk of fire, electric shock, or electrocution.**
- **When operating a charger outdoors, always provide a dry location and use an extension cord suitable for outdoor use. Use of a cord suitable for outdoor use reduces the risk of electric shock.**

Minimum Gauge for Cords Sets					
Volts		Total Length of Cord In Feet (meters)			
120 V		25 (7.6)	50 (15.2)	100 (30.5)	150 (45.7)
240 V		50 (15.2)	100 (30.5)	200 (61.0)	300 (91.4)
Ampere Rating		American Wire Gauge			
More Than	Not More Than				
0	6	18	16	16	14
6	10	18	16	14	12
10	12	16	16	14	12
12	16	14	12	Not Recommended	

- **An extension cord must have adequate wire size (AWG or American Wire Gauge) for safety.** *The smaller the gauge number of the wire, the greater the capacity of the cable, that is, 16 gauge has more capacity than 18 gauge. An undersized cord will cause a drop in line voltage resulting in loss of power and overheating. When using more than one extension to make up the total length, be sure each individual extension contains at least the minimum wire size. The following table shows the correct size to use depending on cord length and nameplate ampere rating. If in doubt, use the next heavier gauge. The lower the gauge number, the heavier the cord.*
- **Do not place any object on top of charger or place the charger on a soft surface that might block the ventilation slots and result in excessive internal heat.** *Place the charger in a position away from any heat source. The charger is ventilated through slots in the top and the bottom of the housing.*
- **Do not operate charger with damaged cord or plug.**
- **Do not operate charger if it has received a sharp blow, been dropped, or otherwise damaged in any way.** *Take it to an authorized service center.*
- **Do not disassemble charger; take it to an authorized service center when service or repair is required.** *Incorrect reassembly may result in a risk of electric shock, electrocution or fire.*
- *Disconnect the charger from the outlet before attempting any cleaning. This will reduce the risk of electric shock. Removing the battery pack will not reduce this risk.*
- **NEVER** attempt to connect two chargers together.
- **The charger is designed to operate on standard 220-240V household electrical power. Do not attempt to use it on any other voltage.** *This does not apply to the vehicular charger.*



WARNING: Shock hazard. Do not allow any liquid to get inside the charger. Electric shock may result.



WARNING: Burn hazard. Do not submerge the battery pack in any liquid or allow any liquid to enter the battery pack. Never attempt to open the battery pack for any reason. If the plastic housing of the battery pack breaks or cracks, return to a service center for recycling.



CAUTION: Burn hazard. To reduce the risk of injury, charge only DEWALT rechargeable battery packs. Other types of batteries may overheat and burst resulting in personal injury and property damage.

NOTICE: *Under certain conditions, with the charger plugged into the power supply, the exposed charging contacts inside the charger can be shorted by foreign material. Foreign materials of a conductive nature such as, but not limited to, steel wool, Aluminium foil or any build-up of metallic particles should be kept away from charger cavities. Always unplug the charger from the power supply when there is no battery pack in the cavity. Unplug charger before attempting to clean.*

2. SPECIFICATIONS

2.1 TECHNICAL DATA

2.1.1 TOOL SPECIFICATION

Voltage	V _{DC}	18 nom /20 max
Type		1
Battery Type		Li-Ion
Wight (without battery pack)	Kg [Lbs]	2.5 [5.51]
Noise and Vibration total values (triax vector sum) Determined according to EN 62841-1 and EN62841-2-2:		
L _{pA} sound pressure level	dB(A)	80.0
K _{pA} sound pressure uncertainty	dB(A)	3.0
L _{WA} sound power level	dB(A)	91.0
K _{WA} sound power uncertainty	dB(A)	3.0
Ah Vibration Level	m/s ²	0.5 (<2.5)
K Vibration Uncertainty	m/s ²	1.5

Note: For EN, Sound emissions are rounded to the nearest 0.5 dBA

2.1.2 BATTERY & CHARGER SPECIFICATION

Battery Pack*		NA	XJ
Battery type		Li-Ion	Li-Ion
Voltage	V _{DC}	18 nom /20 max	18
Capacity	Ah	2.0/4.0	2.0/4.0
Weight	Kg [Lbs]	0.40/0.61 [0.88/1.35]	0.40/0.61 [0.88/1.35]
Charging duration	min	30/60	30/60
Charger**		NA	QW/GB
Battery type		Li-Ion	Li-Ion
Battery type Mains voltage	V _{AC}	120	230
Input frequency	Hz	60	50
Weight	kg	0.50	0.50

* Speed tools are compatible with DEWALT 18V nom/20V max Li-Ion slide type batteries

** Charging duration is based on the DCB115 DEWALT Charging unit.

2.1.3 ESTIMATED FASTENERS PER CHARGE

Nom. Fastener Dia. Mm [in]	Battery 2.0Ah	Battery 4.0Ah
4.8mm [3/16"] Steel NeoSpeed®	800	1600

Note: These values are listed as a guide only and are estimates based on a fully charged battery. Results may vary depending on fastener material and plating, tool/battery condition and work environment.

2.2 PACKAGE CONTENTS

This package contains:

1 Cordless Installation Tool	1 Charger	2 2Ah Lithium Ion Battery Pack**
1 Kit Box	1 Instruction Manual	

* Placing equipment sets separately available:

** The quantity and type of Li-Ion Battery Packs depends on Model Number and region sold. Contact your local reseller for details and options.

2.3 FASTENER COMPATIBILITY

FASTENER NAME	FASTENER SIZE										M2.5 4-40 UNC	M3 6-32 UNC
	3/32"	1/8	5/32	3/16	1/4"	2.5mm 2.8mm	3mm	3.5mm	4mm	6mm		
CHOBERT®	•	•	•	•	•							
GROVIT®	•	•	•	•								
AVLUG® *	•	•										
BRIV®	•	•	•	•						•		
RIVSCREW®						•	•	•	•			
AVTRONIC®						•						
AVSERT®											•	•
NEOSPEED®		•	•	•								

*1/16 Avlug® not suitable

2.4 MAIN COMPONENTS LIST (FIG. A.)

Ballon:	
a Trigger	f Barrel
b Mode selector	g Battery pack
c Selector label	h Battery release button
d Cartridge latch	i Main handle
e Work light	j Cartridge cover



WARNING: Never modify the power tool or any part of it. Damage or personal injury could result.

2.5 OPTIONAL ACCESSORIES



WARNING: Since accessories, other than those offered by STANLEY Engineered Fastening® have not been tested with this product, use of such accessories with this tool could be hazardous. To reduce the risk of injury, only STANLEY Engineered Fastening® recommended accessories should be used with this product. Consult your dealer for further information on the appropriate accessories.



WARNING: To reduce the risk of serious personal injury, disconnect battery pack before making any adjustments or removing/installing attachments or accessories.

STANLEY Engineered Fastening policy is one of continuous product development and improvement and we reserve the right to change the specification of any product without prior notice.

3. TOOL USE & SETUP

3.1 INTENDED USE

The Speed Rivet Placing Tool tools are designed for installation of STANLEY Engineered Fastening speed fasteners ONLY. This tool is a professional power tool.



READ ALL SAFETY WARNINGS AND INSTRUCTIONS BEFORE PUTTING TOOL INTO SERVICE.



WARNING: Never modify the power tool or any part of it. Damage or personal injury could result.

DO NOT use under wet conditions or in presence of flammable liquids or gases.

DO NOT let children come into contact with the tool. Supervision is required when inexperienced operators use this tool.

- **Young children and the infirm.** This appliance is not intended for use by young children or infirm persons without supervision.
- This product is not intended for use by persons (including children) suffering from diminished physical, sensory or mental abilities; lack of experience, knowledge or skills unless they are supervised by a person responsible for their safety. Children should never be left alone with the product.

ELECTRICAL SAFETY

The electric motor has been designed for one voltage only. Always check that the battery pack voltage corresponds to the voltage on the rating plate. Also make sure that the voltage of your charger corresponds to that of your mains.



Your DEWALT charger is double insulated in accordance with EN60335; therefore, no earth wire is required.

Using an extension cable

An extension cord should not be used unless absolutely necessary. Use an approved extension cable suitable for the power input of your charger (see technical data). The minimum conductor size is 1 mm²; the maximum length is 30 m.

When using a cable reel, always unwind the cable completely.

Before Use

- Select relevant size nose equipment and install
- Ensure that the battery is fully charged
- Insert Battery Pack into the tool
- Quickly pull and release the trigger to set the tool to the home position.

4. OPERATING INSTRUCTIONS



ALWAYS wear approved hearing and eye protection at all times when using installation equipment



WARNING: Before adjusting tool, always remove the battery pack.

4.1 BATTERY

4.1.1 TO INSTALL THE BATTERY PACK INTO THE TOOL HANDLE (FIG. F)

- Align the battery pack (g) with the rails inside the tool's handle.
- Slide it into the handle until the battery pack is firmly seated in the tool and ensure that you hear the lock snap into place

4.1.2 TO REMOVE THE BATTERY PACK FROM THE TOOL (FIG. G)

- Press the release button (h) and firmly pull the battery pack out of the tool handle.
- Insert the battery into the charger as described in Fig. G.

4.2 TOOL SETTINGS

4.2.1 MODE SELECTION (FIG. B-D)

Your tool features a mode selector to select the operation required. Rotate lightly by hand to select the mode required.

Fig B. – Placing mode

- Use this mode only when loaded mandrel, cursor and correct nose jaws are fitted to the tool.
- Tail jaws cannot be removed in this mode unless the mandrel is removed

Fig C. – Locked mode

- Specifically designed for safety purposes. Pulling the trigger will not function the tool.
- Use this mode for when tool is travelling or when not in use.

Fig. D. – Reload mode

- Allows user to remove and replace the mandrel
- The trigger behavior for this mode differs from placing mode

4.2.2 TRIGGER

Fig. A - The trigger (a) has three (3) different modes.

Mode	
Placing	<p>Option one: Hold the trigger down for the duration of the cycle. The trigger has a failsafe to prevent over-stroking of the tool meaning it will return automatically to home position after full stroke is achieved</p> <p>Option two: Hold the trigger down and release as soon as the fastener is placed. The tool will revert back to the home position automatically.</p>
Locked	Squeezing the trigger will not function the tool. There is a 1 second time delay preventing any further actuation of the tool in this mode.
Reload	Hold trigger down for >1s, the tool will move to force open the jaws. The work light will flash once a second for up to two minutes. To revert the tool back to home after reloading, hold the trigger down for >1s. the work light will stop flashing.

NOTE: the trigger may not actuate immediately after reaching home position. Ensure the work light is off prior to actuating the trigger again. This is applicable for all tool modes.

ORIGINAL INSTRUCTION

4.2.3 MECHANICAL CURSOR

There are three different mechanical cursor types:

Part number	
07271-01100	Used for standard mandrels and 5/32" disposable mandrels
07279-05843	Used for 1/8" disposable mandrels
07279-05845	Used for 3/16" disposable mandrels

If fitted incorrectly, the cursor will not allow feeding of the fasteners.

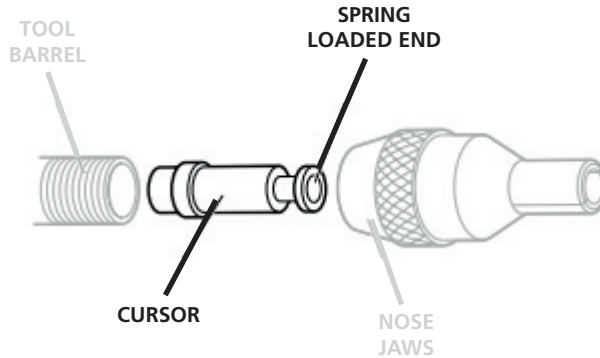

While the cursor will be fitted the correct way around when the tool is supplied, we recommend that you check its orientation before fitting the nose equipment. The sprung loaded, slightly concave, end of the cursor should point towards the front of the tool as shown in the illustration.

When fitted the correct way around, the cursor will easily slide out of the barrel when a mandrel is pushed into its center then pulled back.

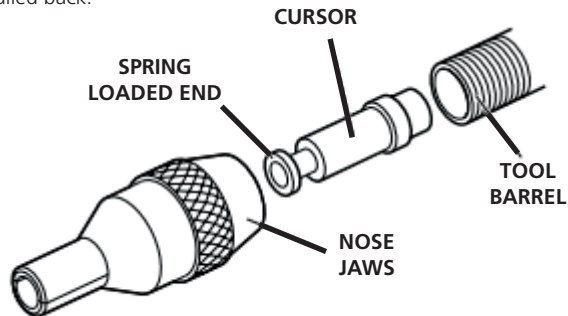

To reverse the orientation of the cursor, follow these steps:







- Ensure mandrel removed from tool
- Use 2 flat bladed screw drivers, unscrew pins retaining tail jaw cover
- Lift cartridge cover **(k)** away from tool
- Lift tail jaw cartridge **(l)** away from tool
- Using a spare mandrel with head smaller than 3mm, feed through the small hole of the drive assembly and push fully through until mandrel is not visible.
- The tail end of the mandrel is now visible from the front of the barrel **(f)**. Pull through fully to remove cursor from barrel.

4.2.4 WORK LIGHT

The work light (e) will run for <0.5s after the tool reaches the home position. This is not user adjustable. The following light patterns will show to assist with diagnosing.

l = 0.5 second split

○ = Work light on

Work light Patterns					
	1s	Tail jaw cartridge not detected		1s	Mode Selection not defined (Pattern repeated twice)
	1s	Tail jaws open (2-minute timer started)		5s	Battery low
	1s	In locked mode (Pattern repeated twice)		1s	Battery critically low



WARNING: While using the work light, do not stare at the light or place the tool in a position which may cause anyone to stare into the light. *Serious eye injury could result.*

4.3 CHARGERS

Your tool uses a DEWALT charger. Be sure to read all safety instructions before using your charger. The charger requires no adjustment and is designed to be as easy as possible to operate.

4.3.1 CHARGING A BATTERY (FIG. G)

- Plug the charger into an appropriate outlet before inserting battery pack. (Refer to the Charger Specifications in Section 2)
- Insert the battery pack (**g**) into the charger (gg), making sure the pack is fully seated in the charger. The red (charging) light will blink continuously indicating that the charging process has started.
- The completion of charge will be indicated by the red light remaining ON continuously. The pack is fully charged and may be used at this time or left in the charger.
- To remove the battery pack from the charger, push the battery release button on the battery pack.







NOTE: To ensure maximum performance and life of Li-Ion battery packs, charge the battery pack fully before first use.

4.3.2 CHARGING TIMES

Cat #	Batteries			Chargers/Charge Times (Minutes)					
	V _{DC}	Ah	Weight kg	DCB107	DCB113	DCB115	DCB118	DCB132	DCB119
DCB606	20/60	6.0/2.0	1.05	270	140	90	60	90	X
DCB609	20/60	9.0/3.0	1.25	420	220	140	85	140	X
DCB201	20	1.5	0.35	70	35	22	22	22	45
DCB204	20	4.0	0.61	185	100	60	60	60	120
DCB203	20	2.0	0.40	90	50	30	30	30	60
DCB205	20	5.0	0.62	240	120	75	75	75	150
DCB207	20	1.3	0.35	60	30	22	22	22	X
DCB230	20	3.0	0.48	140	70	45	45	45	90

4.3.3 CHARGER OPERATION

Refer to the indicators for the charge status of the battery pack.

DCB107, DCB112, DCB113, DCB115, DCB118, DCB132			
	Charging	— — — —	
	Fully Charged	—————	
	Hot/cold Pack Delay*	— — — —————	

*** DCB107, DCB112, DCB113, DCB115, DCB118, DCB132:**

The red light will continue to blink, but a yellow indicator light will be illuminated during this operation. Once the battery pack has reached an appropriate temperature, the yellow light will turn off and the charger will resume the charging procedure.

This charger will not charge a faulty battery pack. The charger will indicate faulty battery by refusing to light or by displaying problem pack or charger blink pattern.

NOTE: This could also mean a problem with a charger.

If the charger indicates a problem, take the charger and battery pack to be tested at an authorized service center.

HOT/COLD PACK DELAY

When the charger detects a battery that is too hot or too cold, it automatically starts a hot/cold pack delay, suspending charging until the battery has reached an appropriate temperature. The charger then automatically switches to the pack charging mode. This feature ensures maximum battery life.

A cold battery pack will charge at about half the rate of a warm battery pack. The battery pack will charge at that slower rate throughout the entire charging cycle and will not return to maximum charge rate even if the battery warms.

4.3.4 ELECTRONIC PROTECTION SYSTEM

Li-Ion tools are designed with an Electronic Protection System that will protect the battery against overloading, overheating or deep discharge. The tool will automatically turn off if the Electronic Protection System engages. If this occurs, place the Li-Ion battery on the charger until it is fully charged.

4.3.5 WALL MOUNTING

DCB107, DCB112, DCB113, DCB115, DCB118, DCB132

These chargers are designed to be wall mountable or to sit upright on a table or work surface. If wall mounting, locate the charger within reach of an electrical outlet, and away from a corner or other obstruction which may impede air flow. Use the back of the charger as a template for the location of the mounting screws on the wall. Mount the charger securely using drywall screws (purchased separately) at least 1" (25.4 mm) long, with a screw head diameter of 0.28–0.35" (7–9 mm), screwed into wood to an optimal depth leaving approximately 7/32" (5.5 mm) of the screw exposed. Align the slots on the back of the charger with the exposed screws and fully engage them in the slots.

4.3.6 CHARGER CLEANING INSTRUCTIONS



WARNING: Shock hazard. Disconnect the charger from the AC outlet before cleaning. Dirt and grease may be removed from the exterior of the charger using a cloth or soft non-metallic brush. Do not use water or any cleaning solutions.

4.3.7 IMPORTANT CHARGING NOTES

- 1) Longest life and best performance can be obtained if the battery pack is charged when the air temperature is between 65 °F and 75 °F (18 ° – 24 °C). DO NOT charge the battery pack in an air temperature below +40 °F (+4.5 °C), or above +104 °F (+40 °C). This is important and will prevent serious damage to the battery pack.
- 2) The charger and battery pack may become warm to the touch while charging. This is a normal condition and does not indicate a problem. To facilitate the cooling of the battery pack after use, avoid placing the charger or battery pack in a warm environment such as in a metal shed or an uninsulated trailer.
- 3) If the battery pack does not charge properly:
 - a) Check operation of receptacle by plugging in a lamp or other appliance;
 - b) Check to see if receptacle is connected to a light switch which turns power off when you turn out the lights;
 - c) Move the charger and battery pack to a location where the surrounding air temperature is approximately 65 °F – 75 °F (18 ° – 24 °C);
- 4) If charging problems persist, take the tool, battery pack and charger to your local service center.
- 5) The battery pack should be recharged when it fails to produce sufficient power on jobs which were easily done previously. DO NOT CONTINUE to use under these conditions. Follow the charging procedure. You may also charge a partially used pack whenever you desire with no adverse effect on the battery pack.
- 6) Foreign materials of a conductive nature such as, but not limited to, grinding dust, metal chips, steel wool, aluminum foil, or any buildup of metallic particles should be kept away from charger cavities. Always unplug the charger from the power supply when there is no battery pack in the cavity. Unplug the charger before attempting to clean.
- 7) Do not freeze or immerse the charger in water or any other liquid.

4.4 BATTERY PACKS

NOTE: For best results, make sure your battery pack is fully charged.

4.4.1 INSTALLING AND REMOVING THE BATTERY PACK (FIG. 8B)

TO INSTALL THE BATTERY PACK INTO THE TOOL HANDLE

- Align the battery pack (M) with the rails inside the tool's handle (Fig. 8b) and slide it into the handle until the battery pack is firmly seated in the tool and ensure that it does not disengage.

TO REMOVE THE BATTERY PACK FROM TO THE TOOL

- Press battery release button and firmly pull the battery pack out of the tool handle. Insert it into the charger as described in the charger section for this manual.

STORAGE RECOMMENDATIONS

- The best storage place is one that is cool and dry away from direct sunlight and excess heat or cold. For optimum battery performance and life, store battery packs at room temperature when not in use.
- For long storage, it is recommended to store a fully charged battery pack in a cool, dry place out of the charger for optimal results.

NOTE: Battery packs should not be stored completely depleted of charge. The battery pack will need to be recharged before use.

4.4.2 FUEL GAGE BATTERY PACKS

Some DEWALT battery packs include a fuel gauge which consists of three green LED lights that indicate the level of charge remaining in the battery pack. The fuel gauge is an indication of approximate levels of charge remaining in the battery pack according to the following indicators:

To actuate the fuel gauge, press and hold the fuel gauge button. A combination of the three green LED lights will illuminate designating the level of charge left. When the level of charge in the battery is below the usable limit, the fuel gauge will not illuminate, and the battery will need to be recharged.

NOTE: The fuel gauge is only an indication of the charge left on the battery pack. It does not indicate tool functionality and is subject to variation based on product components, temperature and end-user application. For more information regarding fuel gauge battery packs, please contact call 1-800-4-DEWALT (1-800-433-9258) or visit our website www.DEWALT.com.



75–100% charged



51–74% charged



< 50% charged



Pack needs to be recharged

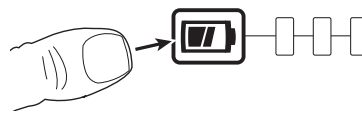

5. OPERATING PROCEDURE

On speed fastening tools, the nose equipment always consists of three elements: a nose jaw, a mandrel and a mandrel follower spring. All three items are matched to the fastener being placed and to the hole size in the application.



WARNING: It is essential that the correct nose equipment is fitted to the tool to ensure both effective placing of the fastener and SAFE operation of the tool. READ THE SAFETY WARNINGS carefully



WARNING: Always observe the safety instructions and applicable regulations.



WARNING: To reduce the risk of serious personal injury, disconnect battery pack before making any adjustments or removing/installing attachments or accessories



WARNING: To reduce the risk of serious personal injury, **ALWAYS** use proper hand position.



WARNING: To reduce the risk of serious personal injury, **ALWAYS** hold securely in anticipation of a sudden reaction.

5.1 PROPER HAND POSITION

Proper hand position requires one hand on the main handle (j) fig. A. The tool can be operated with either the left or right hand.

5.2 LOADING THE TOOL

- Ensure mechanical cursor is fitted and in correct orientation with tool
- Screw selected nose jaws onto barrel of the tool.
- Open the nose jaws either by rotating the outer ring on cam operated jaws or by pushing outwards the jaw ends, as illustrated below left.
- Connect the battery to the tool.

- Select Reload mode and hold trigger for >1second until tool actuates and work light starts to flash at 1 second intervals
- Insert the previously assembled mandrel, mandrel follower spring and fasteners into the nose jaws until the mandrel fully backs onto mandrel stop. There should be a small quantity of fasteners protruding from the nose jaws.
- Supporting the nose jaws, press and hold the trigger for >1s and the tool will actuate to the home position. Ensure the mandrel and rivets do not move with the tool
- Close nose jaws and ensure 1 rivet is showing. If incorrect position, refer to Mandrel section (5.4) to adjust.

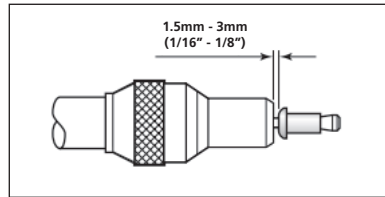
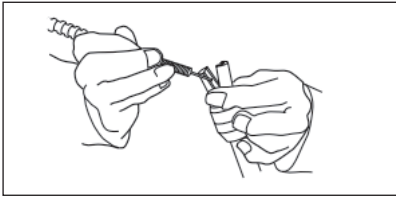

5.3 TAIL JAWS

5.3.1 REMOVING THE CARTRIDGE

- Ensure the tool is in home position and mandrel removed from tool.
- Slide forwards the cartridge latch, rotate the cartridge cover upwards to expose the tail jaw cartridge
- Lift cartridge handle and slide cartridge upwards away from the tool
- Fitting the cartridge is the reverse of this procedure

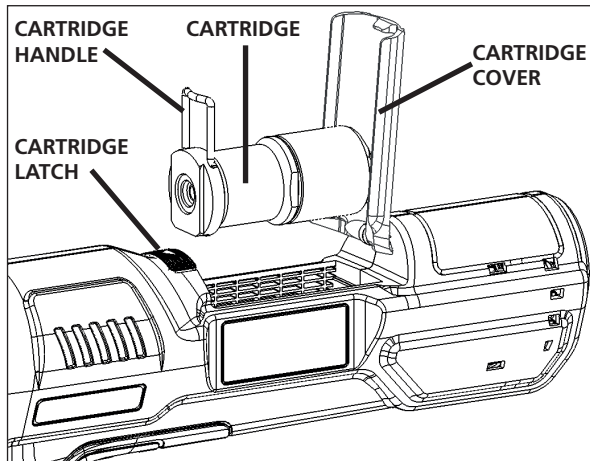

5.3.2 REPLACING THE TAIL JAWS

- Ensure tail jaw cartridge removed from tool
- Carefully clamp cartridge body vertically so end cap is facing upwards
- With a 30mm spanner, unscrew end cap from cartridge body
- Remove cartridge body from clamp remove the spring and jaw turret from body.
- The jaws sit in the jaw turret, replace as necessary.
- Assembly is the reverse of this procedure. Ensure the jaws seat correctly when assembling.

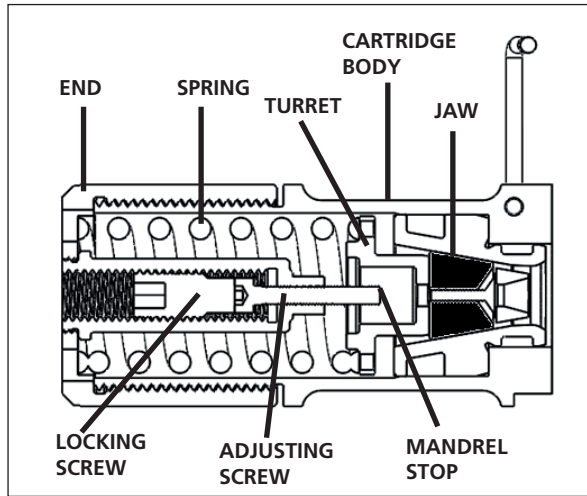

Note: this is a cross-section view of the tail jaw cartridge

5.4 MANDREL



WARNING: While a small amount of wear and marking will naturally occur through the normal and correct use of mandrels, they must be regularly examined for excessive wear and marking, with particular attention to the head diameter, the tail jaw gripping area of the shank or heavy pitting of the shank and any mandrel distortion. Mandrels that fail during use could forcibly exit the tool. It is the customer's responsibility to ensure that mandrels are replaced before any excessive levels of wear and always before the maximum recommended number of placings. Contact your STANLEY Engineered Fastening representative who will let you know what that figure is by measuring the broach load of your application with a calibrated test tool.

5.4.1 LOADING A MANDREL

- Insert a mandrel into the tail end of the fasteners through the paper pod.
- Slide the Mandrel follower spring onto the mandrel ensuring correct orientation as shown below
- Gripping the tail end of the mandrel, tear off the paper pod from around the fasteners.



5.4.2 ADJUSTING THE MANDREL STOP

- Remove the mandrel from tool and ensure tool is in home position.
- Remove tail jaw cartridge
- Referring to figure in section 5.3.2, remove fully the locking screw which is accessible from end cap face
- Using 3mm hex key, adjust adjusting screw as necessary.
- Replace locking screw after setting adjusting screw.

6. SERVICING THE TOOL

6.1 MAINTENANCE FREQUENCY

Item	Frequency
General tool inspection	Daily
Check mandrel for wear or damage	Daily
Check and clean nose jaws	Daily or 10,000 installations
Check and degrease OP-Ring on screw	Weekly
Remove, inspect and clean tail jaws	Weekly
Full dismantle, replace worn components and grease drive assembly	500,000 installations or annually*

*Contact authorized service centre to complete

6.2 CLEANING



ALWAYS wear approved eye protection at all times when cleaning equipment

6.2.1 TOOL EXTERIOR

Keep the brushless motor Exhaust Vent openings free from dust and dirt. If necessary, use a soft, moist cloth to remove dust and dirt from the exhaust vents.



WARNING: Wear approved eye protection and approved dust mask when performing this procedure.



WARNING: Never use solvents or other harsh chemicals for cleaning the non-metallic parts of the tool. These chemicals may weaken the plastic materials used in these parts. Use a cloth dampened only with water and mild soap. Never let any liquid get inside the tool; never immerse any part of the tool into a liquid.

6.2.2 APPEARANCE CHECK

Inspect the tool for the following:

- Damage to the Handles, barrel and nose jaws
- Loose components and screws
- Any oil spots on the housings
- Peeling of the over mold (Rubber grip)
- Blockage of Exhaust Vents
- Illegible or missing warning labels

6.3 CHARGER CLEANING INSTRUCTIONS



WARNING: Shock hazard. Disconnect the charger from the AC outlet before cleaning.

Dirt and grease may be removed from the exterior of the charger using a cloth or soft non-metallic brush.

DO NOT use water or any cleaning solutions

6.4 SPARE PARTS – TOOL

For consumables such as nose equipment, mechanical cursors, mandrels and follower springs, we refer you to the accessory manuals which you can find on our website at <https://www.STANLEYEngineeredFastening.com/resource-center/document-library>

Below is a list of available tool spares

Part number	Description	Quantity Per Tool
07151-00403	Tail Jaw	1 Set (2pieces)
75000-02112	Label – Stroke Switcher	1
75000-02209	OP Ring	1
75000-02400	Tail Jaw Cartridge	1
75000-02505	Tail Jaw Cover	1
75000-02507	Retainer	1
75000-02509	Cover Pin	1

For any other non-conforming tool part replacements, contact your local authorized service center who will provide further support and guidance.

6.5 RECHARGEABLE BATTERY PACK

The long-life battery pack must be recharged when it fails to produce sufficient power on jobs which were easily completed before. At the end of its technical life, discard it with due care for our environment:

- Run the battery pack down completely, then remove it from the tool
- Li-Ion cells are recyclable. Take them to your dealer or local recycling station. The collected battery packs will be recycled or disposed of properly.

6.6 PROTECTING THE ENVIRONMENT

Separate collection. This product must not be disposed of with normal household waste.

Should you find one day that your STANLEY Engineered Fastening® product needs replacement, or if it is of no further use to you, do not dispose of it with household waste. Make this product available for separate collection.

Separate collection of used products and packaging allows materials to be recycled and used again. Re-use of recycled materials helps prevent environmental pollution and reduces the demand for raw materials.

Local regulations may provide for separate collection of electrical products from the household, at municipal waste sites or by the retailer when you purchase a new product.

You can check the location of your nearest authorized repair agent by contacting your local STANLEY Engineered Fastening® representative at the address indicated in this manual.

Alternatively, a list of authorized STANLEY Engineered Fastening® repair agents and full details of our after-sales service and contacts are available on the Internet at:

www.STANLEYEngineeredFastening.com

7. EC DECLARATION OF CONFORMITY

Machinery Directive 2006/42/EC

Original

We, **Avdel UK Limited; Stanley House, Works Road, Letchworth Garden City, Hertfordshire, SG6 1JY UNITED KINGDOM**, declare under our sole responsibility that the product:

Description	Speed Rivet Battery Tool
Brand/Model	STANLEY Assembly Technologies 75000-02000
Serial No.	

Conforms to the EC Directives 2014/30/EU, 2011/65/EU, 2006/42/EC and the following harmonized standards

Safety:

Machinery Directive

2006/42/EC: EN 62841-1:2015

EMC:

EMC Directive

2014/30/EU: EN 55014-1:2017

EN 55014-2:2015

RoHS:

2011/65/EU: EN 63000:2018

Technical documentation is compiled in accordance with Annex 1, section 1.7.4.1, of the following Directive: 2006/42/EC The Machinery Directive (Statutory Instruments 2008 No 1597 - The Supply of Machinery (Safety) Regulations).

The undersigned makes this declaration on behalf of STANLEY Assembly Technologies
Europe



A. K. Seewraj

Director of Engineering - UK

Avdel UK Limited;

Stanley House, Works Road, Letchworth Garden City, Hertfordshire,
SG6 1JY UNITED KINGDOM

Place of issue

Letchworth Garden City, UK

Date of issue

07.07.2020



This machinery is in conformity with Machinery
Directive 2006/42/EC.



STANLEY
Engineered Fastening

8. PROTECT YOUR INVESTMENT

8.1 STANLEY ENGINEERED FASTENING POWER TOOL WARRANTY

STANLEY Engineered Fastening warrants that this tool has been carefully manufactured and that it will be free from defects in material and workmanship under normal use and service for a period of one (1) year. This warranty applies to the first-time purchaser of the tool for original use only.

Exclusions:

Normal wear and tear.

Periodic maintenance, repair and replacement parts due to normal wear and tear are excluded from coverage.

Abuse and Misuse.

Defect or damage that result from improper operation, storage, misuse or abuse, accident or neglect, such as physical damage are excluded from coverage.

Unauthorized Service or Modification.

Defects or damages resulting from service, testing adjustment, installation, maintenance, alteration or modification in any way by anyone other than STANLEY Engineered Fastening, or its authorized service centers, are excluded from coverage.

All other warranties, whether expressed or implied, including any warranties of merchantability or fitness for purpose are hereby excluded.

Should this tool fail to meet the warranty, promptly return the tool to our factory authorized service center location nearest you. For a list of STANLEY Engineered Fastening Authorized Service Centers in the US or Canada, contact us at our toll-free number (877)364 2781.

Outside the US and Canada, visit our website www.STANLEYEngineeredFastening.com to find your nearest STANLEY Engineered Fastening location.

STANLEY Engineered Fastening will then replace, free of charge, any part or parts found by us to be defective due to faulty material or workmanship, and return the tool prepaid. This represents our sole obligation under this warranty. In no event shall STANLEY Engineered Fastening be liable for any consequential or special damages arising out of the purchase or use of this tool.

Thank you for choosing a STANLEY Engineered Fastening's STANLEY Assembly Technologies brand tool. Visit our website at www.STANLEYEngineeredFastening.com



STANLEY.
Engineered Fastening

8.2 REGISTER YOUR SPEED FASTENING POWER TOOL ONLINE

To register your warranty online, visit us www.STANLEYEngineeredFastening.com/popavdel-powertools/warranty-card
Thank you for choosing a STANLEY Engineered Fastening STANLEY Assembly Technologies brand tool.

9. TROUBLESHOOTING GUIDE

Symptom	Cause	Remedy
Tool does not operate when trigger is pressed.	Battery is defective	Replace battery
	Battery is not fully charged	Charge battery (4.3.1)
	Battery is not fully seated	Remove battery and re-insert. Reset tool to home.
	Battery pack has reached operating temperature limit through continuous use or defect.	Remove battery & allow to cool. Mount battery and reset tool to home.
	Tail Jaw Cartridge not detected	Insert Tail Jaw Cartridge to the tool
	LED Flashing (1s intervals)	Tool is in reload mode. Hold trigger for >1s to reset to home position
	Tail Jaw Cartridge cover open	Close cartridge cover and lock in place with Cartridge catch
Tool does not return to initial position when trigger is released.	Electrical malfunction.	Remove battery, wait 2 seconds then reinsert. Reset tool to home by operating trigger (4.2.2)
Stroke Selector will not rotate	Tool not at home position (stuck in reload mode)	Pull trigger for >1s until LED flashes at regular 1 second intervals. Position the mandrel, pull trigger for >1s to return the tool to home position.
		Quickly double tap the trigger in reload mode to revert the tool to home position
	Battery removed from tool mid-stroke (tool is stuck in placing mode)	Tool is in placing mode, reload battery to tool and pull trigger to actuate.
	Tool overload in application (Placing mode)	Check application (hole sizes sheet thicknesses) to specification. In Placing mode, pull trigger <0.5second and release trigger to reset position.
	Tool stuck in application (tool is stuck in placing mode)	Mandrel will need to be destroyed to release tool. (grind mandrel head off)
Tool will not place fastener	Battery is defective	Replace battery
	Battery charge is low	Recharge battery
	High broach load	Check fastener grip and application hole size
	Check for correct size mandrel	
	Worn or broken tail jaws	New tail jaws (5.3.2)
	Worn or broken nose jaws	New nose jaws
Clutch noise when placing fastener	Tool is overloaded in application	Check application (hole sizes sheet thicknesses) to specification.

ORIGINAL INSTRUCTION

Symptom	Cause	Remedy
Clutch noise, tool not actuating	Clutch service life reached	Remove battery, return tool to nearest STANLEY approved Service Center for servicing
"Mandrel slip" – jaws will not grip mandrel	Worn or dirty tail jaws	Clean or renew as necessary (5.3.2)
	Broken spring in cartridge	Replace as necessary (5.3)
Unable to insert mandrel during reload Jaws will not release mandrel	Drive mechanism drifting	Replace OP-Seal on ball screw
	Tail jaws lodged together	Clean or renew jaws as necessary (5.3)
Tail Jaws remain open	Tool is in open position	Pull trigger for >1s until LED flashes at regular 1 second interval. Position the mandrel, pull trigger for >1s to return the tool to home position.
	Tail jaw cartridge incorrectly assembled	Ensure assembly of tail jaws is correct (5.3.2)
Unable to remove Tail Jaw Cartridge	Mandrel still fitted in tool	Follow instructions to remove mandrel (reverse of 5.2)
	Tool is in open position	See Tool is in open position instruction
Fasteners will not feed through Nose Jaws	Worn Tail Jaws	Replace Tail Jaws (5.3)
	Cursor orientation incorrect	Refit ensuring correct orientation (4.2.3)
	Incorrect Nose Jaws	Fit correct nose jaws
	Mandrel follower spring not fitted	Fit correct mandrel follower spring
	Incorrect gap between fastener head and Nose Jaws when closed	Set gap to 1.5mm – 3mm (1/16" – 1/8") (5.2)
	Cursor sticking	Clean and oil cursor Check barrel bore for debris
	Weak outer spring around cursor	Renew cursor (4.2.3)
	Incorrect Mandrel Follower Spring fitted	Fit correct mandrel follower spring
	Build-up of debris in Nose Jaws	Clean nose jaws, apply a conservative amount of lithium-based grease to inside contact faces
Excessive tail jaw wear	High broach load	Check application hole size and thickness and fastener grip capability
Feeding more than one fastener at a time	Mandrel slip	Check as for 'mandrel slip'
	Incorrect gap between fastener head and nose jaws when loaded	Set gap to 1.5mm – 3mm (1/16" – 1/8")

*Other symptoms should be reported to your local STANLEY Engineered fastening representative or repair center.

©2020 STANLEY Black & Decker

Tous droits réservés.

Les renseignements fournis ne peuvent pas être reproduits et/ou rendus publics d'aucune façon et pas aucun moyen (électroniquement ou mécaniquement) sans autorisation écrite et explicite préalable de STANLEY Engineered Fastening. Les renseignements fournis sont basés sur des données connues au moment de l'introduction de ce produit. STANLEY Engineered Fastening applique une politique d'amélioration en permanence des produits et par conséquent, les produits peuvent être modifiés. Les renseignements fournis sont applicables au produit tels que présentés par STANLEY Engineered Fastening. Par conséquent, STANLEY Engineered Fastening ne peut pas être tenu responsable des dommages résultant de différences par rapport aux caractéristiques initiales du produit.

Les renseignements disponibles ont été rédigés avec la plus grande attention. Cependant, STANLEY Engineered Fastening n'acceptera aucune responsabilité quant au respect de toute erreur dans ces renseignements ni les conséquences qui en découleraient. STANLEY Engineered Fastening n'acceptera aucune responsabilité quant aux dommages résultant d'activités effectuées par des tiers. Les noms de travail, les noms commerciaux, les marques déposées, etc. utilisés par STANLEY Engineered Fastening ne doivent pas être considérés comme étant libres, en vertu de la loi relative à la protection des marques de commerce.

TABLE DES MATIÈRES

1. DÉFINITIONS LIÉES À SÉCURITÉ	30
1.1 AVERTISSEMENTS DE SÉCURITÉ SUR LES OUTILS ÉLECTRIQUES EN GÉNÉRAL	30
1.2 ÉTIQUETTES ET ICÔNES	33
1.3 PILES ET CHARGEURS	34
2. CARACTÉRISTIQUES	38
2.1 FICHE TECHNIQUE	38
2.2 CONTENU DE L'EMBALLAGE	39
2.3 COMPATIBILITÉ DES FIXATIONS	39
2.4 LISTE DES COMPOSANTES PRINCIPALES (FIG. A.)	39
2.5 ACCESSOIRES OPTIONNELS	40
3. UTILISATION ET CONFIGURATION DE L'OUTIL	40
3.1 UTILISATION PRÉVUE	40
4. CONSIGNES D'UTILISATION	41
4.1 PILE	41
4.2 RÉGLAGES DE L'OUTIL	41
4.3 CHARGEURS	43
4.4 BLOCS-PILES	45
5. MODE DE FONCTIONNEMENT	46
5.1 POSITION DES MAINS APPROPRIÉE	47
5.2 CHARGEMENT DE L'OUTIL	47
5.3 MÂCHOIRES DE LA QUEUE	47
5.4 MANDRIN	49
6. ENTRETIEN DE L'OUTIL	49
6.1 FRÉQUENCE DE L'ENTRETIEN	49
6.2 NETTOYAGE	50
6.3 INSTRUCTIONS DE NETTOYAGE DU CHARGEUR	50
6.4 PIÈCES DE RECHANGE – OUTIL	50
6.5 BLOC-PILES RECHARGEABLE	51
6.6 PROTÉGER L'ENVIRONNEMENT	51
7. DÉCLARATION DE CONFORMITÉ CE	52
8. PROTÉGEZ VOTRE INVESTISSEMENT	53
8.1 GARANTIE SUR LES OUTILS ÉLECTRIQUES STANLEY ENGINEERED FASTENING	53
8.2 ENREGISTREZ VOTRE OUTIL ÉLECTRIQUE DE FIXATION RAPIDE EN LIGNE	53
9. GUIDE DE DÉPANNAGE	54



Ce guide d'utilisation doit être lu par toute personne qui installe ou utilise cet outil avec une attention particulière aux instructions et avertissements de sécurité suivants.

1. DÉFINITIONS LIÉES À SÉCURITÉ

Les définitions suivantes décrivent la sévérité pour chaque mot-indicateur. Veuillez lire le guide et porter attention à ces symboles.



DANGER : Indique une situation dangereuse imminente qui, si elle ne peut être évitée, entraînera la mort ou des blessures graves.



AVERTISSEMENT : Indique une situation potentiellement dangereuse qui, si elle n'est pas évitée, pourrait entraîner la mort ou une blessure grave.



ATTENTION : Indique une situation potentiellement dangereuse qui, si elle n'est pas évitée, peut entraîner une blessure légère ou modérée.



(Utilisé sans mot) Indique un message lié à la sécurité.

AVIS : Indique une pratique non liée à une blessure corporelle qui, si elle n'est pas évitée, peut entraîner des dommages matériels.



Indique un risque de choc électrique



Indique un risque d'incendie

Une utilisation ou un entretien inappropriés de ce produit pourrait entraîner une blessure grave ou des dommages matériels. Lisez et comprenez tous les avertissements et toutes les instructions d'utilisation avant d'utiliser cet équipement. Lorsque vous utilisez des outils électriques, des consignes de sécurité de base doivent être suivies afin de réduire le risque de blessures corporelles.

Débranchez la fiche de l'outil électrique de la source d'alimentation et/ou du bloc-piles avant d'effectuer tout ajustement, changement et entreposage des outils électriques. Ces mesures de sécurité préventives réduisent le risque de démarrage accidentel de l'outil électrique.

- Ne pas utiliser dans un autre but que la mise en place des fixations rapides de STANLEY Engineered Fastening.
- Utilisez seulement des pièces, des fixations et des accessoires recommandés par le fabricant
- Utilisez l'outil électrique seulement avec les blocs-piles spécifiquement conçus

1.1 AVERTISSEMENTS DE SÉCURITÉ SUR LES OUTILS ÉLECTRIQUES EN GÉNÉRAL



AVERTISSEMENT! Lisez tous les avertissements de sécurité, les instructions, les illustrations et les caractéristiques fournis avec cet outil électrique. Ne pas suivre les avertissements et les instructions peut entraîner un choc électrique, un incendie et/ou une blessure corporelle grave.

CONSERVEZ TOUS LES AVERTISSEMENTS ET LES INSTRUCTIONS POUR RÉFÉRENCE ULTÉRIEURE

Le terme « outil électrique » dans les avertissements fait référence à votre outil électrique utilisant le réseau électrique (avec fil) ou des piles (sans fil).

1.1.1 SÉCURITÉ DE L'AIRE DE TRAVAIL

- a) Gardez l'aire de travail propre et bien éclairée. Les aires encombrées ou sombres favorisent les accidents.

-
- b) **NE PAS utiliser les outils électriques en atmosphères explosives, comme en présence de liquides inflammables, de gaz ou de poussière.** *Les outils électriques créent des étincelles qui peuvent enflammer la poussière ou des vapeurs.*
 - c) **Gardez les enfants et les passants à l'écart pendant que vous utilisez un outil électrique.** *Les distractions peuvent vous faire perdre le contrôle.*

1.1.2 SÉCURITÉ ÉLECTRIQUE

- a) **Les fiches des outils électriques doivent correspondre à la prise. Ne jamais modifier la fiche de quelque manière que ce soit. Ne pas utiliser toute fiche d'adaptateur avec les outils électriques reliés à la terre (mis à la terre).** *Les fiches non modifiées et les prises correspondantes réduiront le risque de choc électrique.*
- b) **Évitez le contact physique avec les surfaces reliées ou mises à la terre comme les conduits, les radiateurs, les cuisinières et les réfrigérateurs.** *Il y a un risque élevé de choc électrique si votre corps est relié ou mis à la terre.*
- c) **Ne pas exposer les outils électriques à la pluie ou en conditions humides.** *L'eau qui entre dans un outil électrique augmentera le risque de choc électrique.*
- d) **Ne pas abuser du cordon. Ne jamais utiliser le cordon pour transporter, tirer ou débrancher l'outil électrique. Gardez le cordon à l'écart de la chaleur, de l'huile, de bords coupants ou de pièces en mouvement.** *Les cordons endommagés ou emmêlés augmentent le risque de choc électrique.*
- e) **Lorsque vous utilisez un outil électrique à l'extérieur, utilisez une rallonge appropriée pour l'usage extérieur.** *Utiliser un cordon approprié pour l'usage extérieur réduit le risque de choc électrique.*
- f) **Si l'utilisation d'un outil électrique dans un endroit humide est inévitable, utilisez une alimentation protégée par un disjoncteur différentiel de fuite à la terre (DDFT).** *Utiliser un DDFT réduit le risque de choc électrique.*

1.1.3 SÉCURITÉ PERSONNELLE

- a) **Demeurez vigilant, regardez ce que vous faites et faites preuve de bon sens lorsque vous utilisez un outil électrique. Ne pas utiliser l'outil électrique si vous êtes fatigué ou sous l'influence de drogues, de l'alcool ou de médicaments.** *Un moment d'inattention pendant que vous utilisez des outils électriques peut entraîner une blessure corporelle grave.*
- b) **Utilisez un équipement de protection individuel. Portez toujours une protection oculaire.** *Un équipement de protection comme un masque antipoussières, des chaussures de sécurité antidérapantes, un casque de sécurité ou une protection auditive réduira les blessures corporelles.*
- c) **Empêchez le démarrage non intentionnel. Assurez-vous que la gâchette est en position fermée avant de brancher à la source d'alimentation et/ou le bloc-piles, de ramasser ou de transporter l'outil.** *Transporter des outils électriques avec votre doigt sur la gâchette ou alimenter les outils électriques qui ont une gâchette favorise les accidents.*
- d) **Retirez toute clé de réglage avant de mettre l'outil électrique en marche.** *Une clé laissée fixée sur une pièce en rotation de l'outil électrique peut entraîner une blessure corporelle.*
- e) **Ne pas trop s'étirer. Maintenez vos pieds bien daplomb sur le sol et un bon équilibre en tout temps.** *Cela permet un meilleur contrôle de l'outil électrique en situations imprévues.*
- f) **Habillez-vous convenablement. Ne pas porter de vêtements amples ou des bijoux. Gardez vos cheveux et vos vêtements hors de portée des pièces en mouvement.** *Les vêtements amples, les bijoux ou les cheveux longs peuvent se coincer dans les pièces en mouvement.*
- g) **Si des appareils sont fournis pour la connexion d'équipements de dépoussiérage et de collecte de poussière, assurez-vous que ceux-ci sont connectés et bien utilisés.** *La collecte de poussière peut réduire les dangers liés à la poussière.*
- h) **Ne pas laisser votre connaissance acquise suite l'utilisation fréquente des outils vous permettre de baisser la garde et ignorer les principes de sécurité des outils.** *Un acte irréfléchi peut causer une blessure grave en une fraction de seconde.*

1.1.4 UTILISATION ET ENTRETIEN DE L'OUTIL ÉLECTRIQUE

- a) **Ne pas forcer l'outil électrique. Utilisez le bon outil électrique pour votre projet.** *Le bon outil électrique travaillera mieux et sera plus sécuritaire à la vitesse pour laquelle il a été conçu.*
- b) **NE PAS utiliser l'outil électrique si la gâchette ne fonctionne pas normalement.** *Tout outil électrique qui ne peut être contrôlé avec la gâchette est dangereux et doit être réparé.*
- c) **Débranchez la fiche de l'outil électrique de la source d'alimentation et/ou retirez le bloc-piles s'il est amovible avant d'effectuer tout ajustement, changement et entreposage des outils électriques.** *Ces mesures de sécurité préventives réduisent le risque de démarrage accidentel de l'outil électrique.*
- d) **Entreposez les outils électriques arrêtés hors de portée des enfants et ne laissez pas les personnes qui ne connaissent pas l'outil ou ces instructions utiliser l'outil électrique.** *Les outils électriques sont dangereux entre les mains d'utilisateurs non formés.*
- e) **Entretenez les outils électriques et les accessoires.** *Vérifiez si les pièces en mouvement sont mal alignées ou fixes, s'il y a des bris des pièces et tout autre état qui peut affecter l'utilisation de l'outil électrique. S'il est endommagé, faites réparer l'outil électrique avant de l'utiliser. De nombreux accidents sont causés par des outils électriques mal entretenus.*
- f) **Gardez les outils de coupe aiguisés et propres.** *Les outils de coupe bien entretenus avec les bords coupants aiguisés sont moins susceptibles de se coincer et sont plus faciles à contrôler.*
- g) **Utilisez l'outil électrique, les accessoires et les mèches de l'outil conformément aux instructions, en tenant compte de conditions de travail et du travail à être effectué.** *Utiliser l'outil électrique pour des travaux différents de ceux pour lesquels il a été conçu pourrait entraîner une situation dangereuse.*
- h) **Gardez vos mains et les surfaces d'emprise sèches, propres et libres d'huile et de graisse.** *Les mains et les surfaces d'emprise glissantes ne permettent pas la manutention et le contrôle sécuritaires de l'outil en situations imprévues*

1.1.5 UTILISATION ET ENTRETIEN DES BLOCS-PILES

- a) **Rechargez seulement avec le chargeur indiqué par le fabricant.** *Un chargeur est approprié pour un type de bloc-piles peut créer un risque d'incendie lorsqu'il est utilisé avec un autre bloc-piles.*
- b) **Utilisez les outils électriques seulement avec les blocs-piles spécifiquement conçus.** *L'utilisation de tout autre bloc-piles peut créer un risque de blessure et d'incendie.*
- c) **Lorsque le bloc-piles n'est pas utilisé, gardez-le à l'écart d'autres objets métalliques, comme des trombones, des pièces de monnaie, des clés, des clous, des vis ou d'autres petits objets métalliques qui peuvent faire une connexion d'une borne à l'autre.** *Raccourcir les bornes de piles ensemble peut causer des brûlures ou un incendie.*
- d) **En conditions abusives, du liquide peut être éjecté de la pile; évitez le contact.** *Si un contact accidentel se produit, rincez avec de l'eau. Si du liquide entre en contact avec les yeux, consultez également un médecin. Le liquide éjecté de la pile peut causer de l'irritation ou des brûlures.*
- e) **Ne pas utiliser un bloc-piles ou un outil s'il est endommagé ou a été modifié.** *Les piles endommagées ou modifiées peuvent présenter un comportement imprévisible entraînant un incendie une explosion ou un risque de blessure.*
- f) **Ne pas exposer un bloc-piles ou un outil à un incendie ou une température excessive.** *L'exposition à un incendie ou une température supérieure à 130°C peut causer une explosion.*
- g) **Suivez toutes les instructions de chargement et ne chargez pas le bloc-piles au-delà de la plage de températures indiquée dans les instructions.** *Un chargement inapproprié ou à des températures au-delà de la plage indiquée peut endommager la pile ou augmenter le risque d'incendie.*

1.1.6 SERVICE

- a) **Faites réparer votre outil électrique par un réparateur qualifié utilisant seulement des pièces de rechange identiques.** *Ceci assurera le maintien de la sécurité de l'outil électrique.*
- b) **Ne jamais réparer des blocs-piles endommagés.** *La réparation de blocs-piles doit seulement être effectuée par le fabricant ou les fournisseurs de services autorisés.*

1.1.7 RENSEIGNEMENTS SUPPLÉMENTAIRES SUR LA SÉCURITÉ



AVERTISSEMENT : NE JAMAIS modifier l'outil de quelque manière que ce soit. Toute modification de l'outil annulera toutes les garanties. Une modification peut présenter un risque de dommages matériels et/ou risque important de blesser l'utilisateur.



AVERTISSEMENT : Portez **TOUJOURS** des lunettes de sécurité. Les lunettes de tous les jours NE sont PAS des lunettes de sécurité. Utilisez aussi un masque facial ou antipoussières s'il y a de la poussière durant l'installation. **PORTEZ TOUJOURS UN ÉQUIPEMENT DE SÉCURITÉ CERTIFIÉ :**

- Protection oculaire
- Protection auditive
- Protection respiratoire



AVERTISSEMENT : Utilisez toujours une protection auditive personnelle appropriée durant l'utilisation. Dans certaines conditions et selon la durée d'utilisation, le bruit provenant de ce produit peut contribuer à la perte de l'audition.



ATTENTION : Lorsqu'il n'est pas utilisé, placez l'outil sur une surface stable où il ne risque pas de basculer ou de tomber. Certains outils ayant de gros blocs-piles demeureront debout sur le bloc-piles, mais ils peuvent être facilement être renversés. Certains outils ayant de gros blocs-piles demeureront debout sur le bloc-piles, mais ils peuvent être facilement être renversés.

- Ne pas utiliser dans un autre but que la mise en place des fixations NeoBolt® de STANLEY Engineered Fastening.
- Utilisez seulement des pièces, des fixations et des accessoires recommandés par le fabricant.
- **NE PAS** abuser de l'outil en l'échappant ou en l'utilisant comme un marteau.
- Gardez l'outil sec, propre et exempt d'huile et de graisse.
- Ne laissez jamais l'outil fonctionner sans surveillance et déconnectez le bloc-piles lorsque l'outil n'est pas utilisé.
- Gardez les mains à l'écart de la gâchette avant de brancher la source d'alimentation et/ou le bloc-piles, ramasser ou transporter l'outil.
- **NE PAS** utiliser un outil qui est dirigé vers toute personne.
- **NE PAS** utiliser l'outil avec le boîtier de l'embout retiré.
- Gardez la saleté et les corps étrangers hors des fentes de ventilation de l'outil puisque cela peut causer un mauvais fonctionnement de l'outil.

1.2 ÉTIQUETTES ET ICÔNES

MARQUES SUR L'OUTIL

EMPLACEMENT DU NUMÉRO DE SÉRIE : Le numéro de série est situé sur le pied de l'outil (Fig m). Ce numéro de série peut seulement être vu une fois que le bloc-piles (g) est retiré de l'outil.

POSITION DU CODE DE LA DATE : Le code de la date (n), qui inclut aussi l'année de fabrication, est imprimé dans l'étiquette du numéro de série : **MM2020xxx**

ÉTIQUETTES SUR L'OUTIL, LE CHARGEUR ET LE BLOC-PILES

En plus des pictogrammes utilisés dans ce guide, les étiquettes sur l'outil, le chargeur et le bloc-piles affichent les pictogrammes suivants.



Lisez toute la documentation





















Ne pas charger des blocs-piles endommagés



Lisez toute la documentation



Ne pas exposer à l'eau.

	Portez une protection oculaire		Faites remplacer immédiatement les cordons défectueux
	Portez une protection respiratoire		Chargez seulement entre 4 °C et 40 °C.
	Portez une protection auditive		Éliminez le bloc-piles en tenant compte de l'environnement.
	Pile en cours de charge.		Ne pas incinérer le bloc-piles.
	Pile chargée.		Charge des blocs-piles Li-ion.
	Retard en raison du bloc-piles chaud/froid.		Consultez Données techniques pour la durée de charge.
	Problème avec le bloc-piles ou le chargeur.		Pour une utilisation à l'intérieur seulement.
	Problème avec la ligne électrique		Symbole de risque d'électrocution
	Ne pas sonder avec des objets conducteurs		Chargez les blocs-piles DEWALT seulement dans les chargeurs DEWALT indiqués. Charger des blocs-piles autres que les piles DEWALT indiquées avec un chargeur DEWALT peut les faire éclater et entraîner d'autres situations dangereuses.
	Rayonnement visible. Ne pas regarder directement la lumière.		

1.3 PILES ET CHARGEURS

Le bloc-piles n'est pas complètement chargé à sa sortie de la boîte. Avant d'utiliser le bloc-piles et le chargeur, lisez les consignes de sécurité ci-dessous, puis suivez les procédures de chargement décrites. Lorsque vous commandez des blocs-piles de remplacement, assurez-vous d'inclure le numéro du catalogue et la tension.

Votre outil utilise un chargeur DEWALT. Assurez-vous de lire toutes les consignes de sécurité avant d'utiliser votre chargeur. Consultez le tableau à la fin de ce guide pour la compatibilité des chargeurs et des blocs-piles.

LISEZ TOUTES LES CONSIGNES DE SÉCURITÉ

1.3.1 CONSIGNES IMPORTANTES DE SÉCURITÉ POUR TOUS LES BLOCS-PILES



AVERTISSEMENT : Lisez tous les avertissements de sécurité et toutes les instructions pour le bloc-piles, le chargeur et l'outil électrique. Ne pas suivre les avertissements et les instructions peut entraîner un choc électrique, un incendie et/ou une blessure corporelle grave.

- Ne pas charger ou utiliser le bloc en atmosphères explosives, comme en présence de liquides, de gaz ou de poussières inflammables. Insérer ou retirer la pile du chargeur peut enflammer la poussière ou des vapeurs.
- NE JAMAIS forcer le bloc-piles dans le chargeur. Ne pas modifier le bloc-piles de quelque façon que ce soit dans un chargeur non compatible puisque le bloc-piles peut éclater causant

une blessure corporelle grave. Consultez le tableau à la fin de ce guide pour la compatibilité des piles et des chargeurs.

- Chargez les blocs-piles seulement dans les chargeurs DEWALT indiqués.
- **NE PAS éclabousser ou immerger dans de l'eau ou d'autres liquides.**
- **Ne pas entreposer ou utiliser l'outil et le bloc-piles dans des endroits où la température peut atteindre ou excéder 40 °C (104 °F) (comme les remis extérieures ou les bâtiments métalliques en été).** Pour une meilleure durée de vie, entreposez les blocs-piles dans un endroit frais et sec.
- **REMARQUE : Ne pas entreposer les blocs-piles dans un outil verrouillé en marche. Ne jamais mettre du ruban adhésif sur la gâchette en position Marche.**
- **NE PAS incinérer le bloc-piles même s'il est gravement endommagé ou est complètement usé.** Le bloc-piles peut exploser et causer un incendie. Des vapeurs et des matières toxiques sont créées lorsque les blocs-piles au lithium-ion sont brûlés.
- **Si le contenu des piles entre en contact avec la peau, lavez immédiatement la zone avec un savon doux et de l'eau.** Si le liquide des piles pénètre dans l'œil, rincez l'œil ouvert avec de l'eau pendant 15 minutes ou jusqu'à ce que l'irritation cesse. Si des soins médicaux sont nécessaires, l'électrolyte des piles est composé d'un mélange de carbonates organiques liquides et de sels de lithium.
- **Le contenu des cellules de piles ouvertes peut causer une irritation respiratoire.** Faites entrer de l'air frais. Si les symptômes persistent, consultez un médecin.



AVERTISSEMENT : Risque de brûlure. Le liquide des piles peut être inflammable s'il est exposé aux étincelles ou aux flammes.



AVERTISSEMENT : Risque d'incendie. Ne jamais tenter d'ouvrir le bloc-piles pour quelque raison que ce soit. Si le boîtier du bloc-piles est craqué ou endommagé, ne pas l'insérer dans le chargeur. Ne pas écraser, échapper ou endommager le bloc-piles. Ne pas utiliser un bloc-piles ou un chargeur qui a reçu un coup vif, a été échappé, écrasé ou endommagé de quelque façon que ce soit (par ex., percé avec un clou, frappé avec un marteau, sur lequel on a marché). Les blocs-piles endommagés doivent être retournés au centre de services pour être recyclés.

1.3.2 TRANSPORT



AVERTISSEMENT : Risque d'incendie. Transporter des piles peut possiblement causer un incendie si les bornes des piles entrent en contact avec des matières conductrices. Lors du transport des piles, assurez-vous que les bornes des piles sont protégées et bien isolées des matériaux qui pourraient entrer en contact avec elles et entraîner un court-circuit.

Les piles DEWALT sont conformes à toutes les réglementations sur l'expédition applicables en vertu des normes industrielles et légales qui incluent les recommandations de l'ONU sur le transport de marchandises dangereuses; les réglementations sur les marchandises dangereuses de l'Association du Transport Aérien International (IATA), les réglementations de International Maritime Dangerous Goods (IMDG) et l'Accord européen relatif au transport international des marchandises dangereuses par route (ADR). Les cellules et les piles au lithium-ion ont été testées selon la section 38.3 des recommandations de l'ONU sur le Manuel d'épreuves et de critères relatifs au transport de marchandises dangereuses. Dans la plupart des cas, l'expédition d'un bloc-piles DEWALT ne sera pas classée comme une matière dangereuse de classe 9 entièrement réglementée. En général, seulement les expéditions comportant une pile au lithium-ion ayant une énergie supérieure à 100 wattheures (Wh) devront être expédiées comme une classe 9 entièrement réglementée. Toutes les piles au lithium-ion ont une puissance en wattheures indiquée sur le bloc. De plus, en raison de la complexité de la réglementation, DEWALT ne recommande pas l'expédition par voie aérienne des blocs-piles au lithium-ion seul, peu importe la puissance en wattheures. Les expéditions des outils ayant des piles (trousses combinées) peuvent être expédiées par voie aérienne sauf si la puissance en wattheures du bloc-piles n'est pas supérieure à 100 Wh. Peut importe si une expédition est considéré comme exclue ou entièrement réglementée, l'expéditeur doit s'assurer de consulter les dernières réglementations sur le bloc, l'étiquetage/le marquage et les exigences relatives à la documentation. Les renseignements fournis dans cette section du guide sont fournis en toute bonne foi et considérés comme étant exacts au moment où le document a été créé. Cependant, aucune garantie, explicite ou implicite,

n'est donnée. L'acheteur est responsable de s'assurer que ses activités sont conformes aux réglementations applicables.

EXPÉDIER LA PILE FLEXVOLT™ DE DEWALT

La pile FLEXVOLT™ de DEWALT a deux modes :

Utilisation et Expédition.

Mode Utilisation : Lorsque la pile FLEXVOLT™ est autonome ou qu'elle dans un produit 20 V Max* DEWALT, elle fonctionne comme une pile 20 V Max*. Lorsque la pile FLEXVOLT™ est une 60 V Max* ou qu'elle dans un produit 120 V Max* (deux piles 60 V Max*), elle fonctionne comme une pile 60 V Max*.

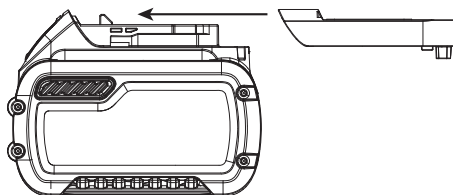

Mode Expédition : Avec le capuchon fixé à la pile FLEXVOLT™, la pile est en mode Expédition. Les chaînes de cellules sont déconnectées électriquement dans le bloc en trois piles ayant une puissance en wattheures (Wh) plus faible comparativement à une pile ayant une puissance en wattheures plus élevée. Cette quantité augmentée de trois piles ayant une puissance en wattheures plus faible peut exempter le bloc de certaines réglementations sur l'expédition qui sont imposées aux piles à wattheures plus élevés. L'étiquette de la pile indique deux puissances en wattheures (voir l'exemple). Selon la manière dont la pile est expédiée, la puissance en wattheures appropriée doit être utilisée afin de déterminer les exigences relatives à l'expédition applicable. Si on a utilisé le capuchon d'expédition, le bloc sera considéré comme ayant 3 piles à la puissance de wattheures indiquée pour « Expédition ». S'il est expédié dans capuchon ou dans un outil, le bloc sera considéré comme à la puissance de wattheures indiquée près « Utilisation ».

Exemple d'indications sur l'étiquette liées à l'utilisation et à l'expédition

- UTILISATION : 120 Wh Expédition : 3 x 40 Wh -

Par exemple, la puissance de Wh pour l'expédition indique 3 x 40 Wh, signifiant 3 piles de 40 wattheures chacune. La puissance Wh de l'utilisation peut indiquer 120 Wh (1 pile impliquée).

1.3.3 CONSIGNES IMPORTANTES DE SÉCURITÉ POUR TOUS LES CHARGEURS DE BLOCS-PILES

- NE PAS tenter de charger le bloc-piles avec tout chargeur autre que ceux indiqués dans ce guide. *Le chargeur et le bloc-piles sont spécifiquement conçus pour fonctionner ensemble.*
- Ces chargeurs ne sont pas conçus pour toute utilisation autre que charger des piles rechargeables DEWALT. *Toute autre utilisation peut entraîner un risque d'incendie, de choc électrique ou d'électrocution.*
- Ne pas exposer le chargeur à la pluie ou à la neige.
- Tirez sur la fiche au lieu du cordon lorsque vous débranchez le chargeur. *Cela réduira le risque d'endommager la fiche et le cordon électriques.*
- Assurez-vous de ne pas placer le cordon là où il pourrait faire trébucher les passants ou être endommagé de quelque façon que ce soit.
- Ne pas utiliser une rallonge à moins que ce ne soit absolument nécessaire. *L'utilisation d'une rallonge inappropriée pourrait entraîner un risque d'incendie, un choc électrique ou une électrocution.*
- Lors de l'utilisation d'un chargeur à l'extérieur, gardez-le toujours au sec et utilisez une rallonge appropriée pour l'extérieur. *Utiliser un cordon approprié pour l'usage extérieur réduit le risque de choc électrique.*

Calibre minimum pour cordons

Volts	Longueur totale du cordon en pieds (mètres)			
	25 (7,6)	50 (15,2)	100 (30,5)	150 (45,7)
120 V	25 (7,6)	50 (15,2)	100 (30,5)	150 (45,7)
240 V	50 (15,2)	100 (30,5)	200 (61,0)	300 (91,4)

Intensité nominale		Calibrage américain normalisé des fils			
Plus de	Pas plus de				
0	6	18	16	16	14
6	10	18	16	14	12
10	12	16	16	14	12
12	16	14	12	Non recommandé	

- **Une rallonge doit avoir un calibre de fil (AWG ou calibrage américain normalisé des fils) approprié pour la sécurité.** Plus le numéro de calibre du fil est petit, plus la capacité du câble est grande, c'est-à-dire que le calibre 16 a plus de capacité que le calibre 18. Un cordon de taille inférieure entraînera une chute de tension de secteur ce qui causera une perte de puissance et une surchauffe. Lorsque vous utilisez plus d'une rallonge pour obtenir la longueur totale, assurez-vous que chaque rallonge individuelle a au moins le calibre de fil minimum. Le tableau suivant affiche la bonne taille à utiliser selon longueur de cordon et l'intensité nominale de la plaque signalétique. En cas de doute, utilisez le calibre le plus lourd suivant. Plus le numéro de calibre est bas, plus le cordon est lourd.
- **Ne pas placer tout objet sur le dessus du chargeur ou placer le chargeur près d'une surface molle qui pourrait bloquer les fentes de ventilation et entraîner une chaleur interne excessive.** Placez le chargeur à l'écart de toute source de chaleur. Le chargeur est ventilé grâce aux fentes au-dessus et en bas du boîtier
- **Ne pas utiliser le chargeur avec un cordon ou une fiche endommagés.**
- **Ne pas utiliser le chargeur s'il a reçu un choc violent, s'il a été échappé ou est autrement endommagé de quelque façon que ce soit.** Apportez-le dans un centre de services autorisé.
- **Ne pas désassembler le chargeur; apportez-le dans un centre de services autorisé lorsqu'un entretien ou une réparation est nécessaire.** Un mauvais réassemblage peut entraîner un risque de choc électrique, une électrocution ou un incendie.
- Débranchez le chargeur de la prise avant d'essayer tout nettoyage. Ceci réduira le risque de choc électrique. Retirer le bloc-piles ne réduira pas ce risque.
- **NE JAMAIS** tenter de brancher deux chargeurs ensemble.
- **La conçu pour fonctionner sur une prise électrique domestique standard 220 - 240 V. Ne pas essayer de l'utiliser sur toute autre tension. Cela ne s'applique pas aux chargeurs de véhicules.**



AVERTISSEMENT : Risque d'électrocution. Ne pas laisser pénétrer tout liquide à l'intérieur du chargeur. Cela peut entraîner un choc électrique.



AVERTISSEMENT : Risque de brûlure. Ne pas submerger le bloc-piles dans un liquide ou laisser tout liquide pénétrer dans le bloc-piles. Ne jamais tenter d'ouvrir le bloc-piles pour quelque raison que ce soit. Si le boîtier en plastique du bloc-piles ou se brise ou se fissure, retournez-le dans un centre de services pour le faire recycler.



ATTENTION : Risque de brûlure. Afin de réduire le risque de blessure, chargez seulement des blocs-piles rechargeables DEWALT. Les autres types de piles peuvent surchauffer et éclater causant une blessure corporelle ou des dommages.

AVIS : Dans certaines conditions, avec le chargeur branché à l'alimentation électrique, les contacts de charge exposés à l'intérieur du chargeur peuvent être court-circuités par un corps étranger. Les corps étrangers de nature conductive comme, mais sans s'y limiter, la laine d'acier, le papier d'aluminium ou toute accumulation de particules métalliques doivent être tenus à l'écart des cavités du chargeur. Débranchez toujours le chargeur de l'alimentation électrique lorsqu'il n'y a aucun bloc-piles dans la cavité. Débranchez le chargeur avant d'essayer de nettoyer.

2. CARACTÉRISTIQUES

2.1 FICHE TECHNIQUE

2.1.1 CARACTÉRISTIQUE DE L'OUTIL

Tension	V_{CC}	18 nom / 20 max
Type		1
Type de pile		Li-Ion
Poids (sans le bloc-pile)	Kg [lb]	2,5 [5,51]
Valeurs totales du bruit et des vibrations (somme vecteurs triax) Déterminées conformément aux normes EN 62841-1 et EN62841-2-2 :		
L_{pA} niveau de pression acoustique	dB(A)	80,0
K_{pA} incertitude de la pression acoustique	dB(A)	3,0
L_{wA} niveau de puissance acoustique	dB(A)	91,0
K_{wA} incertitude de la puissance acoustique	dB(A)	3,0
Niveau de vibrations Ah	m/s^2	0,5 (< 2,5)
Incertitudes des vibrations K	m/s^2	1,5

Remarque : Pour EN, les émissions acoustiques sont arrondies au 0,5 dBA près.

2.1.2 CARACTÉRISTIQUES DE LA PILE ET DU CHARGEUR

Bloc-piles*		NA	XJ
Type de pile		Li-Ion	Li-Ion
Tension	V_{CC}	18 nom / 20 max	18
Capacité	Ah	2,0/4,0	2,0/4,0
Poids	Kg [lb]	0,40/0,61 [0,88/1,35]	0,40/0,61 [0,88/1,35]
Durée de charge	min	30/60	30/60
Chargeur**		NA	QW/GB
Type de pile		Li-Ion	Li-Ion
Tension du réseau électrique du type de pile	V_{CA}	120	230
Fréquence d'entrée	Hz	60	50
Poids	kg	0,50	0,50

*Les outils rapides sont compatibles avec les piles de types à glissières au Li-ion 18 V nom/20 V max DEWALT

**La durée de charge est basée sur les chargeurs DEWALT DCB115.

2.1.3 FIXATIONS ESTIMÉES PAR CHARGE

Nom. Dia. des fixations Mm [po]	Pile 2,0 Ah	Pile 4,0 Ah
Acier 4,8 mm [3/16 po] NeoSpeed®	800	1600

Remarque : Ces valeurs sont énumérées à titre de guide seulement et elles sont des estimations basées sur une pile complètement chargée. Les résultats peuvent varier selon le matériau et le revêtement métallique des fixations, l'état de l'outillage pile et l'environnement de travail.

2.2 CONTENU DE L'EMBALLAGE

Cet emballage contient :

1 outil d'installation sans fil 1 chargeur 2 blocs-piles au lithium-ion Ah**
 1 boîte de trousse 1 guide d'utilisation

*Pièces d'équipement de pose disponibles séparément :

** La quantité et le type de bloc-piles Li-ion dépendent du numéro et de la région du modèle vendu.

Contactez votre détaillant local pour des détails et des options.

2.3 COMPATIBILITÉ DES FIXATIONS

NOM DE FIXATION	TAILLE DES FIXATIONS											
	3/32 po	1/8	5/32	3/16	¼ PO	2,5 mm 2,8 mm	3 mm	3,5 mm	4 mm	6 mm	M2.5 4-40 UNC	M3 6-32 UNC
CHOBERT®	•	•	•	•	•							
GROVIT®	•	•	•	•								
AVLUG® *	•	•										
BRIV®	•	•	•	•						•		
RIVSCREW®						•	•	•	•			
AVTRONIC®						•						
AVSERT®											•	•
NEOSPEED®		•	•	•								

*1/16 Avlug® non appropriée

2.4 LISTE DES COMPOSANTES PRINCIPALES (FIG. A.)

Ballon :			
a	Gâchette	f	Canon
b	Sélecteur de mode	g	Bloc-piles
c	Étiquette du sélecteur	h	Bouton de libération du bloc-piles
d	Verrou de la cartouche	i	Poignée principale
e	Lampe de travail	j	Capot de la cartouche



AVERTISSEMENT : Ne jamais modifier l'outil électrique ou toute pièce de celui-ci. Cela pourrait entraîner des dommages ou une blessure corporelle.

2.5 ACCESSOIRES OPTIONNELS



AVERTISSEMENT : Étant donné que les accessoires, autres que ceux offerts par STANLEY Engineered Fastening® n'ont pas été testés avec ce produit, utiliser ces accessoires avec cet outil pourrait être dangereux. Afin de réduire le risque de blessures, seulement les accessoires recommandés STANLEY Engineered Fastening® doivent être utilisés avec ce produit. Consultez votre détaillant pour de plus amples renseignements sur les accessoires appropriés.



AVERTISSEMENT : Afin de réduire le risque de blessure corporelle grave, déconnectez le bloc-piles avant d'effectuer tout ajustement ou de retirer/installer des pièces ou des accessoires.

La politique de STANLEY Engineered Fastening est une politique de développement et d'amélioration continus et nous nous réservons le droit de modifier la caractéristique de tout produit sans préavis.

3. UTILISATION ET CONFIGURATION DE L'OUTIL

3.1 UTILISATION PRÉVUE

Les outils de pose rapide de rivets sont conçus pour l'installation des fixations rapides de STANLEY Engineered Fastening. Cet outil est un outil électrique professionnel.



LISEZ TOUS LES AVERTISSEMENTS DE SÉCURITÉ ET TOUTES LES INSTRUCTIONS AVANT DE METTRE L'OUTIL EN SERVICE.



AVERTISSEMENT : Ne jamais modifier l'outil électrique ou toute pièce de celui-ci. Cela pourrait entraîner des dommages ou une blessure corporelle.

NE PAS utiliser en conditions mouillées ou en présence de liquides ou de gaz inflammables.

NE PAS laisser les enfants entrer en contact avec l'outil. Une supervision est requise lorsque des utilisateurs non expérimentés utilisent cet outil.

- **Jeunes enfants et personnes ayant une déficience.** Cet appareil n'est pas conçu pour une utilisation par de jeunes enfants ou des personnes ayant une déficience sans supervision.
- Ce produit n'est pas conçu pour être utilisé par des personnes (incluant des enfants) ayant des capacités physiques, sensorielles ou mentales réduites; un manque d'expérience, de connaissances ou de compétences à moins qu'ils soient supervisés par une personne responsable pour leur sécurité. Les enfants ne doivent jamais être laissés seuls avec le produit.

SÉCURITÉ ÉLECTRIQUE

Le moteur électrique a été conçu pour une tension seulement. Assurez-vous toujours que la tension du bloc-piles correspond à la tension sur la plaque signalétique. Assurez-vous aussi que la tension de votre chargeur correspond à celle de votre réseau électrique.



Votre chargeur DEWALT est à isolation double conformément à la norme EN60335; par conséquent, aucun fil de terre n'est requis.

Utiliser une rallonge

Une rallonge ne doit pas être utilisée, à moins que soit absolument nécessaire. Utilisez une rallonge approuvée pour l'entrée de l'alimentation de votre chargeur (consultez Données techniques). La taille minimale du conducteur est 1 mm²; la longueur maximale est de 30 m.

Lors de l'utilisation d'un dévidoir de câble, déroulez toujours le câble complètement.

Avant d'utiliser

- Sélectionnez un embout de taille appropriée et installez
- Assurez-vous que la pile est complètement chargée
- Insérez le bloc-piles dans l'outil
- Tirez et relâchez rapidement la gâchette pour régler l'outil à la position initiale.

4. CONSIGNES D'UTILISATION



Portez **TOUJOURS** une protection oculaire et une protection auditive en tout temps lorsque vous utilisez un équipement d'installation



AVERTISSEMENT : Avant d'ajuster l'outil, retirez toujours le bloc-piles.

4.1 PILE

4.1.1 POUR INSTALLER LE BLOC-PILES DANS LA POIGNÉE DE L'OUTIL (FIG. F)

- Alignez le bloc-piles (g) avec les glissières à l'intérieur de la poignée de l'outil.
- Glissez-le dans la poignée jusqu'à ce que le bloc-piles soit solidement placé dans l'outil et assurez-vous d'entendre le verrou cliquer en place

4.1.2 POUR RETIRER LE BLOC-PILES DE LA POIGNÉE DE L'OUTIL (FIG. F)

- Appuyez sur le bouton de libération (h) et tirez solidement le bloc-piles hors de la poignée de l'outil.
- Insérez la pile dans le chargeur comme décrit dans la Fig. G.

4.2 RÉGLAGES DE L'OUTIL

4.2.1 SÉLECTION DU MODE (FIG. B-D)

Votre outil comporte un sélecteur de mode pour sélectionner l'opération requise. Tournez légèrement à la main pour sélectionner le mode requis.

Fig B. – Mode Pose

- Utilisez ce mode seulement lorsque le mandrin chargé, le curseur et les bonnes mâchoires de l'embout sont fixés à l'outil.
- Les mâchoires de la queue ne peuvent pas être retirées dans ce mode à moins que le mandrin soit retiré

Fig B. – Mode Verrouillé

- Spécifiquement conçu à des fins de sécurité. Appuyer la gâchette ne fera pas fonctionner l'outil.
- Utilisez ce mode lorsque vous transportez l'outil ou lorsqu'il n'est pas utilisé.

Fig. D. – Mode Recharge

- Permet à l'utilisateur de retirer et de remplacer le mandrin.
- Le comportement de la gâchette pour ce mode diffère du mode Pose.

4.2.2 GÂCHETTE

Fig. A - La gâchette (a) a trois (3) modes différents.

Mode	
Pose	Option un : Maintenez la gâchette pendant la durée du cycle. La gâchette a un mécanisme de sécurité intégré afin de prévenir une course trop forte de l'outil, c'est-à-dire qu'elle retournera automatiquement à sa position initiale une fois que la course complète est terminée Option deux : Maintenez la gâchette et relâchez dès que la fixation est posée. L'outil reviendra automatiquement à sa position initiale.
Verrouillé	Appuyer sur la gâchette ne fera pas fonctionner l'outil. Il y a un délai de 1 seconde empêchant toute activation supplémentaire de l'outil dans ce mode.
Recharge	Maintenez la gâchette pendant > 1 s, l'outil bougera pour forcer l'ouverture des mâchoires. La lampe de travail clignotera une fois d'une seconde allant jusqu'à deux minutes. Afin de revenir à la position initiale après la recharge, maintenez la gâchette pendant > 1 s, la lampe de travail cessera de clignoter.

REMARQUE : la gâchette peut ne pas s'activer immédiatement après avoir atteint la position initiale. Assurez-vous que la lampe de travail est éteinte avant d'activer la gâchette à nouveau. Cela s'applique à tous les modes de l'outil.

4.2.3 CURSEUR MÉCANIQUE

Il y a trois différents types de curseurs mécaniques :

Numéro de pièce	
07271-01100	Utilisé pour les mandrins standards et les mandrins jetables 5/32 po
07279-05843	Utilisé pour les mandrins jetables 1/8 po
07279-05845	Utilisé pour les mandrins jetables 3/16 po

S'il n'est pas bien fixé, le curseur ne permettra pas l'alimentation des fixations.

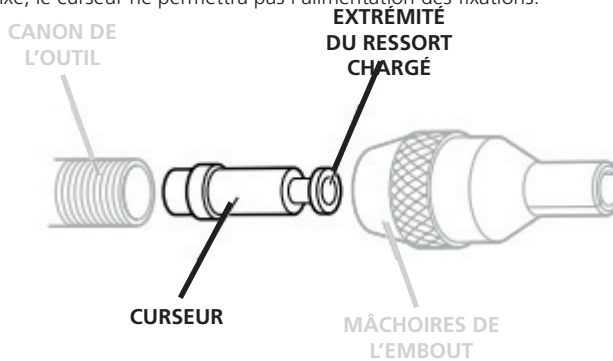

Même si le curseur sera fixé de la bonne façon lorsque l'outil est fourni, nous vous recommandons de vérifier son orientation avant de fixer l'équipement de l'embout. L'extrémité à ressort, légèrement concave du curseur doit pointer vers l'avant de l'outil comme affiché dans l'illustration.

S'il est fixé de la bonne façon, le curseur glissera facilement hors du canon lorsque le mandrin est poussé au centre, puis reculé.

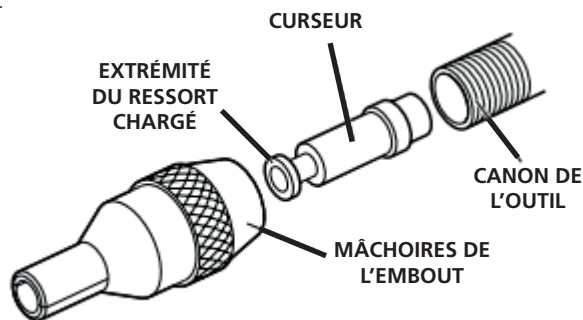

Pour inverser l'orientation du curseur, suivez ces étapes :

- Assurez-vous que le mandrin est retiré de l'outil
- Utilisez 2 tournevis à tête plate, dévissez les broches maintenant le capot des mâchoires de la queue
- Retirez le capot des cartouches **(k)** hors de l'outil
- Retirez la cartouche des mâchoires de la queue **(l)** hors de l'outil







- À l'aide d'un mandrin de recharge ayant une tête plus petite que 3 mm, insérez par le petit trou du mécanisme d'entraînement et poussez complètement jusqu'à ce que le mandrin ne soit plus visible.
- L'extrémité de la queue du mandrin est maintenant visible de l'avant du canon **(f)**. Tirez complètement afin de retirer le curseur du canon.

4.2.4 LAMPE DE TRAVAIL

La lampe de travail (e) fonctionnera pendant < 0,5 s après que l'outil ait atteint la position initiale. Cela n'est pas réglable par l'utilisateur. Les types de clignotements suivants s'afficheront pour aider à diagnostiquer.

l = 0,5 répartition en seconde

○ = Lampe de travail allumée

Types de clignotement de la lampe de travail	
 1 s	Cartouche des mâchoires de la queue non détectée
 1 s	Mâchoires de la queue ouvertes (minuterie de 2 minutes démarrée)
 1 s	En mode Verrouillé (clignotement répété deux fois)
 1 s	Sélection du mode non défini (clignotement répété deux fois)
 5 s	Pile faible
 1 s	Pile extrêmement faible



AVERTISSEMENT : Lorsque vous utilisez la lampe de travail, ne fixez pas la lampe ou ne placez pas l'outil dans une position qui peut faire en sore que quelqu'un fixe la lampe. Cela pourrait entraîner une blessure oculaire grave.

4.3 CHARGEURS

Votre outil utilise un chargeur DEWALT. Assurez-vous de lire toutes les consignes de sécurité avant d'utiliser votre chargeur. Le chargeur ne nécessite aucun ajustement et est conçu pour être aussi facile que possible à utiliser.

4.3.1 CHARGER UNE PILE (FIG. G)

- Branchez le chargeur dans une prise appropriée avant d'insérer le bloc-piles. (Consultez Caractéristiques du chargeur dans la section 2)
- Insérez le bloc-piles **(g)** dans le chargeur (gg) en vous assurant que le bloc-piles est complètement inséré dans le chargeur. Le voyant rouge (charge) clignotera de façon continue indiquant que le processus de charge est démarré.
- La fin de la charge sera indiquée par le voyant rouge qui demeurera allumé de façon continue. Le bloc-piles est complètement chargé et peut être utilisé à ce moment ou laissé dans le chargeur.
- Afin de retirer le bloc-piles du chargeur, poussez le bouton de libération du bloc-piles sur le bloc-piles.









REMARQUE : Afin d'assurer une performance et une durée de vie maximales des blocs-piles Li-ion, chargez le bloc-piles avant sa première utilisation.

4.3.2 DURÉE DE CHARGE

Piles				Chargeurs/Durées de charge (Minutes)					
N° de cat.	V _{cc}	Ah	Poids en kg	DCB107	DCB113	DCB115	DCB118	DCB132	DCB119
DCB606	20/60	6.0/2.0	1.05	270	140	90	60	90	X
DCB609	20/60	9.0/3.0	1.25	420	220	140	85	140	X
DCB201	20	1.5	0.35	70	35	22	22	22	45
DCB204	20	4.0	0.61	185	100	60	60	60	120
DCB203	20	2.0	0.40	90	50	30	30	30	60
DCB205	20	5.0	0.62	240	120	75	75	75	150
DCB207	20	1.3	0.35	60	30	22	22	22	X
DCB230	20	3.0	0.48	140	70	45	45	45	90

4.3.3 UTILISATION DU CHARGEUR

Consultez les voyants pour l'état de charge du bloc-piles.

DCB107, DCB112, DCB113, DCB115, DCB118, DCB132			
	En cours de charge		
	Complètement chargé		
	Retard en raison du bloc-piles chaud/froid*		

*** DCB107, DCB112, DCB113, DCB115, DCB118, DCB132 :**

Le voyant rouge continuera à clignoter, mais le voyant jaune s'allumera durant cette opération. Lorsque le bloc-piles a atteint une température appropriée, le voyant jaune s'éteindra et le chargeur reprendra la procédure de charge.

Ce chargeur ne chargera pas un bloc-piles défectueux. Ce chargeur indiquera un bloc-piles défectueux en refusant de s'allumer ou en affichant un clignotement indiquant un problème lié au bloc ou au chargeur.

REMARQUE : Cela pourrait aussi signifier que le chargeur a un problème.

Si le chargeur indique un problème, faites tester le chargeur et le bloc-piles dans un centre de services autorisé.

RETARD EN RAISON DU BLOC-PILES CHAUD/FROID

Lorsque le chargeur détecte une pile qui est trop chaude ou trop froide, il entame automatiquement un retard en raison du bloc-piles chaud/froid, suspendant la charge jusqu'à ce que la pile ait atteint une température appropriée. Le chargeur passera alors automatiquement en mode de charge du bloc-piles. Cette fonction assure une durée de vie maximale.

Un bloc-piles froid chargera à environ la moitié de la vitesse d'un bloc-piles tiède. Le bloc-piles se chargera à une vitesse plus lente tout au long du cycle de charge et ne reviendra pas à une vitesse de charge maximum même si la pile se réchauffe.

4.3.4 SYSTÈME DE PROTECTION ÉLECTRONIQUE

Les outils au li-ion de la série sont conçus avec un système de protection électronique qui protégera la pile contre une surcharge, une surchauffe ou une décharge poussée. L'outil s'éteindra automatiquement si le système de protection électronique s'enclenche. Si cela se produit, placez la pile Li-ion sur le chargeur jusqu'à ce qu'elle soit complètement chargée.

4.3.5 INSTALLATION AU MUR

DCB107, DCB112, DCB113, DCB115, DCB118, DCB132

Ces chargeurs sont conçus pour être installés au mur ou debout sur une table ou une surface de travail. Si vous l'installez au mur, localisez le chargeur près d'une prise électrique et loin d'un coin ou autre obstruction pouvant nuire à la circulation de l'air. Utilisez le derrière du chargeur comme modèle pour la localisation des vis de montage sur le mur. Installez le chargeur de façon sécuritaire à l'aide de vis pour cloison sèche (achetées séparément) d'une longueur d'au moins 1 po (25,4 mm), ayant un diamètre de tête de vis de 0,28 à 0,35 po (7 à 9 mm), vissées dans du bois à une profondeur optimale laissant environ 7/32 po (5,5 mm) de vis exposée. Alignez les fentes à l'arrière du chargeur avec les vis exposées et insérez-les complètement dans les fentes.

4.3.6 INSTRUCTIONS DE NETTOYAGE DU CHARGEUR



AVERTISSEMENT : Risque d'électrocution. Débranchez le chargeur de la prise CA avant de nettoyer. La saleté et la graisse peuvent être retirées de l'extérieur du chargeur à l'aide d'un linge ou d'une brosse non métallique douce. Ne pas utiliser de l'eau ou toute solution de nettoyage.

4.3.7 REMARQUES IMPORTANTES SUR LA CHARGE

- 1) Une meilleure durée de vie et une meilleure performance peuvent être obtenues si le bloc-piles est chargé à une température ambiante située entre 18 ° et 24 °C (65 °F – 75 °F) NE PAS charger le bloc-piles à une température ambiante en dessous de +4,5 °C (+40 °F) ou au-dessus de +40 °C (+104 °F). Cela est important et prévient de graves dommages au bloc-piles.
- 2) Le chargeur et le bloc-piles peuvent devenir chauds au toucher pendant la recharge. C'est un état normal et cela n'indique pas un problème. Afin de faciliter le refroidissement du bloc-piles après l'utilisation, évitez de placer le chargeur ou le bloc-piles dans un environnement chaud comme une remise en métal ou une remorque non isolée.
- 3) Si le bloc-piles ne se charge pas de façon appropriée :
 - a) Vérifiez le fonctionnement de la prise de courant en branchant une lampe ou un autre appareil;
 - b) Vérifiez si la prise de courant est connectée à un interrupteur d'éclairage qui éteint l'électricité lorsque vous éteignez les lumières;
 - c) Déplacez le chargeur et le bloc-piles dans un endroit où la température de l'air ambiant est d'environ 18 ° à 24 °C (65 °F à 75 °F);
- 4) Si les problèmes liés à la recharge persiste, apportez l'outil, le bloc-piles et le chargeur à votre centre de services local.
- 5) Le bloc-piles doit être rechargé lorsqu'il ne réussit pas à produire une puissance suffisante sur les travaux qui étaient facilement effectués auparavant. NE PAS CONTINUER à utiliser dans ces conditions. Suivez la procédure de charge. Vous pouvez aussi charger un bloc partiellement utilisé chaque fois que vous le souhaitez sans effet indésirable sur le bloc-piles.
- 6) Les corps étrangers de nature conductive comme, mais sans s'y limiter, la poussière de meulage, les copeaux métalliques, la laine d'acier, le papier d'aluminium ou toute accumulation de particules métalliques doivent être tenus à l'écart des cavités du chargeur. Débranchez toujours le chargeur de l'alimentation électrique lorsqu'il n'y a aucun bloc-piles dans la cavité. Débranchez le chargeur avant d'essayer de nettoyer.
- 7) Ne pas congeler ou immerger dans de l'eau ou tout autre liquide.

4.4 BLOCS-PILES

REMARQUE : Pour de meilleurs résultats, assurez-vous que votre bloc-piles est complètement chargé.

4.4.1 INSTALLER ET RETIRER LE BLOC-PILES (FIG. 8B)

POUR INSTALLER LE BLOC-PILES DANS LA POIGNÉE DE L'OUTIL

- Alignez le bloc-piles (M) avec les glissières à l'intérieur de la poignée de l'outil (Fig. 8b) et glissez-le dans la poignée jusqu'à ce que le bloc-piles soit solidement placé dans l'outil et assurez-vous qu'il ne se dégage pas.

POUR RETIRER LE BLOC-PILES DE LA POIGNÉE

- Appuyez sur le bouton de libération du bloc-piles et tirez solidement le bloc-piles hors de la poignée de l'outil. Insérez-le dans le chargeur tel que décrit dans la section du chargeur de ce guide.

RECOMMANDATIONS POUR L'ENTREPOSAGE

- Le meilleur endroit d'entreposage est celui qui frais et sec à l'abri de la lumière directe du soleil et de la chaleur ou du froid excessifs. Pour une performance et une durée de vie optimales du bloc-piles, entreposez le bloc-piles à température de la pièce lorsqu'il n'est pas utilisé.
- Pour un long entreposage, il est recommandé d'entreposer un bloc-piles complètement chargé dans un endroit frais et sec hors du chargeur pour des résultats optimaux.

REMARQUE : Les blocs-piles ne doivent pas être entreposés complètement vidés de leur charge. Le bloc-piles devra être rechargé avant l'utilisation.

4.4.2 BLOCS-PILES À INDICATEUR D'ÉNERGIE

Certains blocs-piles DEWALT comportent un indicateur d'énergie qui se compose de trois voyants DEL verts qui indiquent le niveau de charge restante dans le bloc-piles. L'indicateur d'énergie est une indication des niveaux approximatifs de charge restante dans le bloc-piles selon les indicateurs suivants :

Pour activer l'indicateur d'énergie, appuyez et maintenez le bouton de l'indicateur d'énergie. Une combinaison de trois voyants DEL verts s'allume indiquant le niveau de charge restante. Lorsque le niveau de charge dans la pile est inférieur à la limite utilisable, l'indicateur d'énergie ne s'allumera pas et la pile devra être rechargée.

REMARQUE : L'indicateur d'énergie est seulement une indication de la charge restante sur le bloc-piles. Il n'indique pas la fonctionnalité de l'outil et il peut varier selon les composantes du produit, la température et l'application de l'utilisateur final. Pour de plus amples renseignements les blocs-piles à indicateur d'énergie, contactez-nous par téléphone au 1-800-4-DEWALT (1-800-433-9258) ou visitez notre site Web www.DEWALT.com.



75 à 100 % chargé



51 à 74 % chargé



< 50 % chargé



Le bloc doit être rechargé

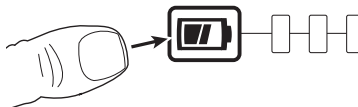

5. MODE DE FONCTIONNEMENT

Sur les outils de fixations rapides, l'équipement de l'embout comporte toujours trois éléments : une mâchoire de l'embout, un mandrin et un ressort suiveur de mandrin. Tous les trois éléments correspondent à la fixation étant posée et la taille du trou dans l'application.



AVERTISSEMENT : Il est essentiel que le bon équipement de l'embout soit fixé à l'outil afin d'assurer à la fois une pose efficace de la fixation et un fonctionnement SÉCURITAIRE de l'outil. LISEZ attentivement LES AVERTISSEMENTS DE SÉCURITÉ



AVERTISSEMENT : Respectez toujours les consignes de sécurité et les règles applicables.



AVERTISSEMENT : Afin de réduire le risque de blessure corporelle grave, déconnectez le bloc-piles avant d'effectuer tout ajustement ou de retirer/installer des pièces ou des accessoires



AVERTISSEMENT : Afin de réduire le risque de blessure corporelle grave, utilisez **TOUJOURS** une position des mains appropriée.



AVERTISSEMENT : Afin de réduire le risque de blessure corporelle grave, tenez **TOUJOURS** solidement en prévision d'une réaction soudaine.

5.1 POSITION DES MAINS APPROPRIÉE

Une position des mains appropriée nécessite une main sur la poignée principale (j) fig. A. L'outil peut être utilisé avec la main gauche ou la main droite.

5.2 CHARGEMENT DE L'OUTIL

- Assurez-vous que le curseur mécanique est fixé et dans la bonne orientation avec l'outil
- Vissez les mâchoires de l'embout sélectionné dans le canon de l'outil.
- Ouvrez les mâchoires de l'embout soit en tournant l'anneau extérieur sur les mâchoires à came ou en poussant les extrémités des mâchoires vers l'extérieur, comme illustré ci-dessous à gauche.
- Connectez la pile à l'outil.
- Sélectionnez le mode Recharge et maintenez la gâchette pendant > 1 seconde jusqu'à ce que l'outil s'active et que la lampe de travail commence à clignoter à intervalles de 1 seconde.
- Insérez le mandrin, le ressort suiveur du mandrin et les fixations assemblés précédemment dans les mâchoires de l'embout jusqu'à ce que le mandrin revienne sur la butée du mandrin. Il devrait y avoir une petite quantité des fixations qui dépassent des mâchoires de l'embout.
- En soutenant les mâchoires de l'embout, appuyez et maintenez la gâchette pendant > 1 s et l'outil s'activera à la position initiale. Assurez-vous que le mandrin et les rivets ne se déplacent pas avec l'outil
- Fermez les mâchoires de l'embout et assurez-vous de voir 1 rivet. Si la position n'est pas bonne, consultez la section Mandrin (5.4) pour ajuster.

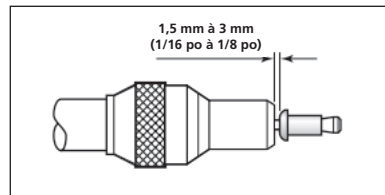
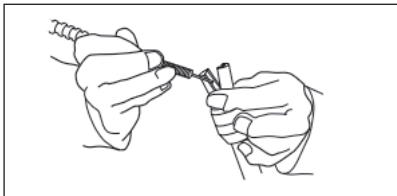

5.3 MÂCHOIRES DE LA QUEUE

5.3.1 RETIRER LES CARTOUCHES

- Assurez-vous que l'outil est en position initiale et que le mandrin est retiré de l'outil.
- Glissez le verrou de la cartouche vers l'avant, tournez le capot de la cartouche vers le haut afin d'exposer la cartouche des mâchoires de la queue
- Levez la poignée de la cartouche et glissez la cartouche vers le haut loin de l'outil
- Ajuster la cartouche est l'inverse de cette procédure

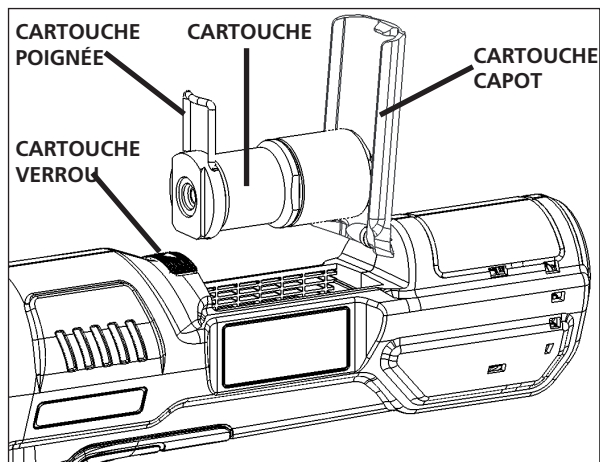

5.3.2 REMPLACER LES MÂCHOIRES DE LA QUEUE

- Assurez-vous que la cartouche des mâchoires de la queue est retirée de l'outil
- Serrez soigneusement le corps de la cartouche verticalement afin que le capuchon de l'extrémité soit dirigé vers le haut
- Avec une clé de 30 mm, dévissez le capuchon de l'extrémité du corps de la cartouche
- Retirez le corps de la cartouche de la pince et retirez le ressort et la tourelle du ressort et des mâchoires du corps.
- Ces mâchoires sont placées dans la tourelle des mâchoires, remplacez au besoin.
- L'assemblage est l'inverse de cette procédure. Assurez-vous que les mâchoires sont correctement installées lors de l'assemblage.

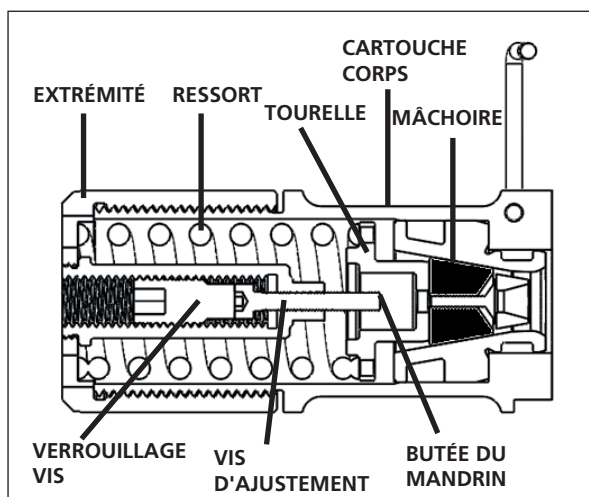

Remarque : c'est une coupe transversale de la cartouche des mâchoires de la queue

5.4 MANDRIN



AVERTISSEMENT : Bien qu'une petite quantité d'usure et de marques se produit naturellement par l'utilisation normale et correcte des mandrins, ils doivent être régulièrement examinés en cas d'usure et de marques excessives, en apportant une attention particulière au diamètre de la tête, la zone de saisie des mâchoires de la queue de la tige ou des piqûres abondantes sur la tige et toute déformation de mandrin. Les mandrins défectueux durant l'utilisation pourraient sortir avec force de l'outil. C'est la responsabilité du client d'assurer que les mandrins sont remplacés avant tout niveau excessif ou usure et toujours avant le nombre maximum de poses recommandé. Contactez votre représentant STANLEY Engineered Fastening qui vous dira quel est ce chiffre en mesurant la charge de broches de votre application avec un outil de test calibré.

5.4.1 CHARGEMENT DU MANDRIN

- Insérez un mandrin dans l'extrémité de la queue des fixations à travers la capsule de papier.
- Glissez le ressort suiveur du mandrin sur le mandrin en vous assurant de la bonne orientation comme illustré ci-dessous
- Saisissez l'extrémité de la queue du mandrin, déchirez la capsule de café autour des fixations.



5.4.2 AJUSTER LA BUTÉE DU MANDRIN

- Retirez le mandrin de l'outil et assurez-vous que l'outil est en position initiale.
- Retirez la cartouche des mâchoires de la queue
- En consultant la figure de la section 5.3.2, retirez complètement la vis de verrouillage qui est accessible à partir de la face du capuchon de l'extrémité
- À l'aide d'une clé hexagonale 3 mm, ajustez la vis d'ajustement au besoin.
- Remplacez la vis de verrouillage après avoir réglé la vis d'ajustement.

6. ENTRETIEN DE L'OUTIL

6.1 FRÉQUENCE DE L'ENTRETIEN

Article	Fréquence
Inspection générale de l'outil	Quotidiennement
Vérifier le mandrin en cas d'usure ou de dommages	Quotidiennement
Vérifier et nettoyer les mâchoires de l'embout	Quotidiennement ou aux 10 000 installations
Vérifiez et dégraissez l'anneau OP sur la vis	Une fois par semaine
Retirer, inspecter et nettoyer les mâchoires de la queue	Hebdomadairement
Démontage complet, remplacer les composantes usées et graisser le mécanisme d'entraînement	500 000 installations ou annuellement*

*Contactez un centre de services autorisé pour compléter

6.2 NETTOYAGE



Portez TOUJOURS une protection oculaire approuvée en tout temps lorsque vous utilisez un équipement de nettoyage

6.2.1 EXTÉRIEUR DE L'OUTIL

Gardez les fentes de ventilation du moteur sans balai exemptes de poussière et de saleté. Au besoin, utilisez un linge humide doux pour retirer la poussière et la saleté des fentes de ventilation.



AVERTISSEMENT : Portez toujours une protection oculaire approuvée et un masque antipoussières approuvé lorsque vous effectuez cette procédure.



AVERTISSEMENT : Ne jamais utiliser de solvant ou d'autres produits chimiques forts pour le nettoyage des pièces non métalliques de l'outil. Ces produits chimiques peuvent affaiblir les matériaux plastiques utilisés dans ces pièces. Utilisez un linge trempé seulement dans de l'eau et un savon doux. Ne jamais laisser tout liquide entrer à l'intérieur de l'outil, ne jamais immerger toute pièce de l'outil dans un liquide.

6.2.2 VÉRIFICATION DE L'APPARENCE

Inspectez l'outil pour ce qui suit :

- Des dommages aux poignées, au canon et aux mâchoires de l'embout
- Des composantes et des vis desserrées
- Toute tache d'huile sur les boîtiers
- L'écaillage du surmoulage (poignée en caoutchouc)
- Le blocage des fentes de ventilation
- Les étiquettes d'avertissements illisibles ou manquantes

6.3 INSTRUCTIONS DE NETTOYAGE DU CHARGEUR



AVERTISSEMENT : Risque d'électrocution. Débranchez le chargeur de la prise CA avant de nettoyer.

La saleté et la graisse peuvent être retirées de l'extérieur du chargeur à l'aide d'un linge ou d'une brosse non métallique douce.

NE PAS utiliser de l'eau ou toute solution de nettoyage

6.4 PIÈCES DE RECHANGE – OUTIL

Pour les produits consommables comme l'équipement de l'embout, les curseurs mécaniques, les mandrins et les ressorts suiveurs, nous vous référons aux guides des accessoires que pouvez trouver sur notre site Web au <https://www.STANLEYEngineeredFastening.com/resource-center/document-library>

Voici une liste d'outils de rechange disponibles

Numéro de pièce	Description	Quantité par outil
07151-00403	Mâchoires de la queue	1 ensemble (2 morceaux)
75000-02112	Étiquette – Commutateur de course	1
75000-02209	Anneau OP	1
75000-02400	Cartouche des mâchoires de la queue	1
75000-02505	Capot des mâchoires de la queue	1
75000-02507	Dispositif de retenue	1
75000-02509	Tige du capot	1

Pour tout autre remplacement de pièce de l'outil non conforme, contactez votre centre de services autorisé qui vous donnera plus de soutien et de conseils.

6.5 BLOC-PILES RECHARGEABLE

Le bloc-piles à longue durée de vie doit être rechargé lorsqu'il ne réussit pas à produire une puissance suffisante sur les travaux qui étaient facilement réalisés avant. À la fin de sa durée de vie technique, éliminez-le en tenant compte de l'environnement :

- Faites fonctionner le bloc-piles complètement, puis retirez-le de l'outil
- Les cellules Li-ion sont recyclables. Apportez-les chez votre détaillant ou dans un centre de recyclage local. Les blocs-piles recueillis seront recyclés ou éliminés de façon appropriée.

6.6 PROTÉGER L'ENVIRONNEMENT



Collecte séparée. Ce produit ne doit pas être jeté avec les déchets domestiques.

Si vous trouvez un jour que votre produit STANLEY Engineered Fastening® être remplacé ou si vous ne vous en servez plus, ne le jetez pas dans les déchets domestiques. Rendez ce produit disponible pour une collecte séparée.

La collecte séparée des produits usés et des emballages permet de recycler les matériaux et de les réutiliser. Réutiliser des matériaux recyclés aide à prévenir la pollution environnementale et à réduire la demande de matériaux bruts.

Les réglementations locales offrent des collectes séparées de produits électriques provenant de la maison, de sites de déchets municipaux ou par le détaillant lorsque vous achetez le produit.

Vous pouvez vérifier l'emplacement de votre réparateur autorisé le plus près en contactant votre représentant STANLEY Engineered Fastening® local à l'adresse indiquée dans ce guide. Sinon, une liste de réparateurs STANLEY Engineered Fastening® autorisés et les détails complets de nos services après-vente et de nos contacts sont disponibles sur internet au : www.STANLEYEngineeredFastening.com

7. DÉCLARATION DE CONFORMITÉ CE

directive sur l'équipement 2006/42/CE

Original

Nous, **Avdel UK Limited; Stanley House, Works Road, Letchworth Garden City, Hertfordshire, SG6 1JY ROYAUME-UNI**, déclarons être les seuls responsables du produit,

Description

Outil de rivets rapides à piles

Marque/Modèle

STANLEY Assembly Technologies 75000-02000

N° de série

Conforme aux directives CE 2014/30/UE, 2011/65/UE, 2006/42/CE et les normes harmonisées suivantes

Sécurité :

Directive sur l'outil

2006/42/CE : EN 62841-1:2015

CME :

Directive CME

2014/30/UE : EN 55014-1:2017

EN 55014-2:2015

RoHS :

2011/65/UE : EN 63000:2018

La documentation technique est présentée conformément à l'Annexe 1, section 1.7.4.1 de la directive suivante : Directive sur l'équipement 2006/42/CE (Texte réglementaire Royaume-Uni 2008 n° 1597 - Réglementations (sécurité) de l'approvisionnement en équipement).

Le signataire fait cette déclaration au nom de STANLEY Assembly Technologies

Europe



A. K. Seewraj

Directeur du génie - Royaume-Uni

Avdel UK Limited;

Stanley House, Works Road, Letchworth Garden City, Hertfordshire,

SG6 1JY ROYAUME-UNI

Lieu d'émission

Letchworth Garden City, ROYAUME-UNI

Date d'émission

07.07.2020



Cet outil est conforme à la directive sur l'outil
2006/42/CE.

 **DEKRA**



STANLEY
Engineered Fastening

8. PROTÉGEZ VOTRE INVESTISSEMENT

8.1 GARANTIE SUR LES OUTILS ÉLECTRIQUES STANLEY ENGINEERED FASTENING

STANLEY Engineered Fastening garantit que cet outil électrique a été soigneusement fabriqué et qu'il est exempt de tout défaut de matériaux et de main-d'œuvre en utilisation normale et l'entretien pendant une période de un (1) an. Cette garantie s'applique au premier acheteur de l'outil pour l'utilisation originale seulement.

Exclusions :

Usure normale.

L'entretien périodique, les réparations et les pièces de remplacement dus à l'usure normale sont exclus de la couverture.

Abus et mauvaise utilisation.

Une défectuosité ou des dommages résultant d'une utilisation inappropriée, d'entreposage, d'une mauvaise utilisation, d'un abus ou d'une négligence, comme des dommages physiques sont exclus de la couverture.

Service ou modification non autorisés.

Les défectuosités ou les dommages résultant d'un service, d'un ajustement de test, d'une installation, d'un entretien, d'une altération ou d'une modification de quelque façon et par quiconque autre STANLEY Engineered Fastening ou ses centres de services autorisés, sont exclus de la couverture.

Toutes les autres garanties, qu'elles soient expresse ou implicites, incluant toute garantie de qualité marchande et d'adaptation sont par la présente exclues.

Si cet outil ne respecte pas la garantie, retournez rapidement l'outil à l'emplacement du centre de services autorisés le plus près. Pour une liste des centres de services autorisés STANLEY Engineered Fastening aux États-Unis ou au Canada, contactez-nous à notre ligne sans frais au (877) 364-2781.

À l'extérieur des États-Unis et du Canada, visitez notre site Web

www.STANLEYEngineeredFastening.com pour trouver votre emplacement STANLEY Engineered Fastening le plus près.

STANLEY Engineered Fastening remplacera alors, sans aucuns frais, une ou des pièces trouvées par nous comme étant défectueuses en raison d'un défaut de fabrication et matériau ou de main-d'œuvre et retournera l'outil prépayé. Cela représente notre seule obligation sous cette garantie. En aucun cas STANLEY Engineered Fastening ne sera tenu responsable de tout dommage consécutif ou spécial découlant de l'achat ou de l'utilisation de cet outil.

Merci d'avoir choisi un outil de la marque Stanley Assembly Technologies de STANLEY Engineered Fastening. Visitez notre site Web au www.STANLEYEngineeredFastening.com



STANLEY
Engineered Fastening

8.2 ENREGISTREZ VOTRE OUTIL ÉLECTRIQUE DE FIXATION RAPIDE EN LIGNE

Consultez notre site pour enregistrer votre garantie en ligne

www.STANLEYEngineeredFastening.com/popavdel-powertools/warranty-card

Merci d'avoir choisi un outil de la marque STANLEY Engineered Fastening STANLEY Assembly Technologies.

9. GUIDE DE DÉPANNAGE

Symptôme	Cause	Solution
L'outil ne fonctionne pas lorsque vous appuyez sur la gâchette.	La pile est défectueuse	Remplacez la pile
	La pile n'est pas complètement chargée	Chargez la pile (4.3.1)
	La pile n'est pas complètement chargée	Retirez la pile et réinsérez. Réinitialisez l'outil à la position initiale.
	Le bloc-piles a atteint sa limite de température de fonctionnement par une utilisation continue ou une défectuosité.	Retirez la pile et laissez refroidir. Installez la pile et réinitialisez l'outil à la position initiale.
	Cartouche des mâchoires de la queue non détectée	Insérez la cartouche des mâchoires de la queue à l'outil
	Voyant DEL qui clignote (intervalles de 1 s)	L'outil est en mode Recharge. Maintenez la gâchette pendant > 1 s pour réinitialiser en position initiale
	Capot de la cartouche des mâchoires de la queue ouvert	Fermez le capot de la cartouche et verrouillez en place avec le cran de la cartouche
L'outil ne revient pas à sa position initiale lorsque vous relâchez la gâchette.	Défaillance électrique.	Retirez la pile, attendez 2 secondes, puis réinsérez. Réinitialisez l'outil à la position initiale (4.2.2)
Le sélecteur de course ne tourne pas	L'outil n'est pas en position initiale (bloqué en mode Recharge)	Appuyez sur la gâchette pendant > 1 s jusqu'à ce que le voyant DEL clignote à intervalles réguliers de 1 seconde. Placez le mandrin, appuyez sur la gâchette pendant > 1 s afin de remettre l'outil en position initiale.
		Appuyez deux fois rapidement sur la gâchette en mode Recharge afin de retourner l'outil à la position initiale
	Pile retirée de l'outil à mi-course (l'outil est bloqué en mode Pose)	L'outil est en mode Pose, rechargez la pile à l'outil et appuyez sur la gâchette pour activer.
	Surcharge de l'outil en application (mode Pose)	Vérifiez si l'application (tailles des trous, épaisseurs des feuilles) est conforme aux spécifications. En mode Pose, appuyez sur la gâchette pendant < 0,5 seconde et relâchez la gâchette à la position initiale.
	Blocage de l'outil en application (l'outil est bloqué en mode Pose)	Le mandrin devra être détruit pour relâcher l'outil. (meulez la tête du mandrin)

L'outil ne posera pas la fixation	La pile est défectueuse	Remplacez la pile
	La charge de la pile est faible	Rechargez la pile
	Charge de broches élevée	Vérifiez la saisie des fixations et la taille de trous de l'application
	Vérifiez si c'est la bonne taille de mandrin	
	Mâchoires de la queue usées ou brisées	Nouvelles mâchoires de la queue (5.3.2)
	Mâchoires de l'embout usées ou brisées	Nouvelles mâchoires de l'embout
Bruit d'embrayage lors de la pose de fixation	L'outil est surchargé en application	Vérifiez si l'application (tailles des trous, épaisseurs des feuilles) est conforme aux spécifications.
Bruit d'embrayage, l'outil ne s'active pas	Durée utile de l'embrayage atteinte	Retirez la pile, retournez l'outil au centre de services approuvés STANLEY le plus près pour un entretien
« Glissement du mandrin » – les mâchoires ne saisissent pas le mandrin	Mâchoires de la queue usées ou sales	Nettoyez ou renouvelez au besoin (5.3.2)
	Ressort brisé dans la cartouche	Remplacez au besoin (5.3)
Impossible d'insérer le mandrin durant la recharge Les mâchoires ne libèrent pas le mandrin	Déplacement du mécanisme d'entraînement	Remplacez le joint OP sur la vis de la boule
	Mâchoires de la queue coincées ensemble	Nettoyez ou renouvelez au besoin (5.3)
Les mâchoires de la queue demeurent ouvertes	L'outil est en position ouvert	Appuyez sur la gâchette pendant > 1 s jusqu'à ce que le voyant DEL clignote à intervalles réguliers de 1 seconde. Placez le mandrin, appuyez sur la gâchette pendant > 1 s afin de remettre l'outil en position initiale.
	Cartouche des mâchoires de la queue mal assemblée	Assurez-vous que l'assemblage des mâchoires de la queue est correct (5.3.2)
Impossible de retirer la cartouche des mâchoires de la queue	Le mandrin est encore fixé dans l'outil	Suivez les instructions pour retirer le mandrin (inverse de 5.2)
	L'outil est en position ouvert	Voir l'instruction « L'outil est en position ouverte »

Les fixations ne s'insèrent pas dans les mâchoires de l'embout	Mâchoires de la queue usées	Remplacez les mâchoires de la queue (5.3)
	Mauvaise orientation du curseur	Remplacez en vous assurant de la bonne direction (4.2.3)
	Mâchoires de l'embout incorrectes	Placez correctement les mâchoires de l'embout
	Le ressort suiveur du mandrin n'est pas fixé	Fixez correctement le ressort suiveur du mandrin
	Espace incorrect entre la tête de la fixation et les mâchoires de l'embout lorsque fermé	Réglez l'espace de 1,5 mm à 3 mm (1/16 po à 1/8 po) (5.2)
	Le curseur colle	Nettoyez et huilez le curseur Vérifiez l'orifice du canon pour des débris
	Ressort extérieur lâche autour du curseur	Renouveler le curseur (4.2.3)
	Mauvais ressort suiveur du mandrin fixé	Fixez correctement le ressort suiveur du mandrin
	Accumulation et débris dans les mâchoires de l'embout	Nettoyez les mâchoires de l'embout, appliquez une quantité raisonnable de graisse à base de lithium à l'intérieur des faces des contacts.
Usure excessive des mâchoires de la queue	Charge de broches élevée	Vérifiez la taille et l'épaisseur des trous d'application et la capacité de saisie des fixations
Alimenter plus d'une fixation à la fois	Glissement du mandrin	Vérifiez comme pour « Glissement du mandrin »
	Espace incorrect entre la tête de la fixation et les mâchoires de l'embout lorsque chargé	Réglez l'espace de 1,5 mm à 3 mm (1/16 po à 1/8 po)

*Les autres symptômes doivent être signalés à votre représentant ou centre de réparations STANLEY Engineered fastening local.

©2020 STANLEY Black & Decker

Todos los derechos reservados.

La información proporcionada no puede ser reproducida y/o hecha pública de ninguna manera y por ningún medio (electrónico o mecánico) sin el permiso explícito y por escrito previo de STANLEY Engineered Fastening. La información proporcionada se basa en los datos conocidos en el momento de la introducción de este producto. STANLEY Engineered Fastening sigue una política de mejora continua del producto y, por lo tanto, los productos pueden estar sujetos a cambios. La información proporcionada es aplicable al producto tal como lo entrega STANLEY Engineered Fastening. Por lo tanto, STANLEY Engineered Fastening no se responsabiliza por ningún daño que resulte de desviaciones de las especificaciones originales del producto.

La información disponible se redactó con el mayor cuidado. Sin embargo, STANLEY Engineered Fastening no aceptará ninguna responsabilidad con respecto a cualquier falta en la información ni por las consecuencias de la misma. STANLEY Engineered Fastening no aceptará ninguna responsabilidad por daños resultantes de actividades realizadas por terceros. Los nombres de trabajo, nombres comerciales, marcas registradas, etc. utilizados por STANLEY Engineered Fastening no deben considerarse como gratuitos, de conformidad con la legislación con respecto a la protección de marcas comerciales.

CONTENIDO

1. DEFINICIONES DE SEGURIDAD	58
1.1 ADVERTENCIAS GENERALES DE SEGURIDAD DE HERRAMIENTAS ELÉCTRICAS.....	58
1.2 ETIQUETAS E ICONOS.....	61
1.3 BATERÍAS Y CARGADORES.....	62
2. ESPECIFICACIONES	66
2.1 DATOS TÉCNICOS.....	66
2.2 CONTENIDO DEL PAQUETE.....	67
2.3 COMPATIBILIDAD DE SUJETADOR.....	67
2.4 LISTA DE COMPONENTES PRINCIPALES (FIG. A.).....	67
2.5 ACCESORIOS OPCIONALES.....	68
3. USO Y CONFIGURACIÓN DE LA HERRAMIENTA	68
3.1 USO PRETENDIDO.....	68
4. INSTRUCCIONES DE OPERACIÓN	69
4.1 BATERÍA.....	69
4.2 AJUSTES DE HERRAMIENTA.....	69
4.3 CARGADORES.....	71
4.4 PAQUETES DE BATERÍA.....	73
5. PROCEDIMIENTO DE OPERACIÓN	74
5.1 POSICIÓN ADECUADA DE LAS MANOS.....	74
5.2 CARGA DE LA HERRAMIENTA.....	75
5.3 MORDAZAS TRASERAS.....	75
5.4 MANDRIL.....	76
6. SERVICIO DE HERRAMIENTA	77
6.1 FRECUENCIA DE MANTENIMIENTO.....	77
6.2 LIMPIEZA.....	77
6.3 INSTRUCCIONES DE LIMPIEZA DEL CARGADOR.....	78
6.4 PARTES DE REPUESTO – HERRAMIENTAS.....	78
6.5 PAQUETE DE BATERÍA RECARGABLE.....	78
6.6 PROTECCIÓN DEL AMBIENTE.....	79
7. DECLARACIÓN DE CONFORMIDAD EC	80
8. PROTEJA SU INVERSIÓN	81
8.1 GARANTÍA DE HERRAMIENTA ELÉCTRICA STANLEY ENGINEERED FASTENING.....	81
8.2 REGISTRE SU HERRAMIENTA ELÉCTRICA DE SUJECIÓN RÁPIDA EN LÍNEA.....	81
9. GUÍA DE SOLUCIÓN DE PROBLEMAS	82



Cualquier persona que instale u opere esta herramienta debe leer este manual de instrucciones, prestando especial atención a las siguientes advertencias e instrucciones de seguridad.

1. DEFINICIONES DE SEGURIDAD

Las siguientes definiciones describen la severidad para cada palabra de señal. Por favor lea el manual y ponga atención a estos símbolos.



PELIGRO: Indica una situación de peligro inminente que, si no se evita, causará la muerte o lesiones graves.



ADVERTENCIA: Indica una situación potencialmente peligrosa que, si no se evita, podría causar la muerte o lesiones graves.



PRECAUCIÓN: Indica una situación potencialmente peligrosa que, si no se evita, puede resultar en lesiones menores o moderadas.



(Usado sin palabra) Indica un mensaje relacionado con la seguridad.

AVISO: Indica una práctica **no relacionada con lesiones personales** que, si no se evita, puede causar en **daño a la propiedad**.



Indica un riesgo de descarga eléctrica



Indica un riesgo de incendio

La operación o el mantenimiento incorrectos de este producto podrían provocar lesiones graves y daños materiales. Lea y comprenda todas las advertencias e instrucciones de funcionamiento antes de usar este equipo. Al usar herramientas eléctricas, siempre se deben seguir las precauciones básicas de seguridad para reducir el riesgo de lesiones personales.

Desconecte el enchufe de la fuente de alimentación y/o el paquete de baterías de la herramienta eléctrica antes de realizar ajustes, cambiar accesorios o almacenar herramientas eléctricas. Estas medidas de seguridad preventivas reducen el riesgo de que la herramienta eléctrica se arranque accidentalmente.

- *No la use fuera de la intención de diseño de colocación rápida de remaches de STANLEY Engineered Fastening.*
- *Use sólo partes, sujetadores y accesorios recomendados por el fabricante*
- *Use la herramienta eléctrica únicamente con los paquetes de batería designados específicamente*

1.1 ADVERTENCIAS GENERALES DE SEGURIDAD DE HERRAMIENTAS ELÉCTRICAS



¡ADVERTENCIA! Lea todas las advertencias de seguridad, instrucciones, ilustraciones y especificaciones provistas con esta herramienta eléctrica. El incumplimiento en seguir todas las advertencias e instrucciones puede provocar descargas eléctricas, incendios y/o lesiones graves.

GUARDE TODAS LAS ADVERTENCIAS E INSTRUCCIONES PARA REFERENCIA FUTURA

El término "herramienta eléctrica" en las advertencias se refiere a su herramienta eléctrica conectada a la red (con cable) o herramienta eléctrica con batería (sin cable).

1.1.1 SEGURIDAD DE ÁREA DE TRABAJO

- a) **Mantenga el área de trabajo limpia y bien iluminada.** Áreas desordenadas u oscuras invitan a los accidentes.

-
- b) **NO opere herramientas eléctricas en atmósferas explosivas, como en la presencia de líquidos, gases o polvo inflamables.** *Las herramientas eléctricas generan chispas que pueden encender el polvo o los vapores.*
 - c) **Mantenga alejados a los niños y transeúntes mientras opera una herramienta eléctrica.** *Las distracciones pueden hacer que pierda el control.*

1.1.2 SEGURIDAD ELÉCTRICA

- a) **Los enchufes de la herramienta eléctrica deben coincidir con el tomacorriente. Nunca modifique el enchufe de ninguna manera. No utilice enchufes adaptadores con herramientas eléctricas conectadas a tierra.** *Los enchufes no modificados y los tomacorrientes correspondientes reducirán el riesgo de descarga eléctrica.*
- b) **Evite el contacto del cuerpo con superficies conectadas a tierra, como tuberías, radiadores, cocinas y refrigeradores.** *Existe un mayor riesgo de descarga eléctrica si su cuerpo hace contacto con tierra.*
- c) **No esponga las herramientas eléctricas a la lluvia o condiciones húmedas.** *El agua que entra en una herramienta eléctrica aumentará el riesgo de descarga eléctrica.*
- d) **No abuse del cable. Nunca utilice el cable para transportar, jalar o desconectar la herramienta eléctrica. Mantenga el cable alejado del calor, aceite, bordes afilados o partes móviles.** *Los cables dañados o enredados aumentan el riesgo de descarga eléctrica.*
- e) **Cuando opere una herramienta eléctrica en exteriores, use un cable de extensión adecuado para uso en exteriores.** *El uso de un cable adecuado para uso en exteriores reduce el riesgo de descarga eléctrica.*
- f) **Si no se puede evitar la operación de una herramienta eléctrica en un lugar húmedo, use un suministro protegido por interruptor de circuito de falla a tierra (GFCI).** *El uso de un GFCI reduce el riesgo de descarga eléctrica.*

1.1.3 SEGURIDAD PERSONAL

- a) **Manténgase alerta, observe lo que está haciendo y use el sentido común cuando opere una herramienta eléctrica. No use una herramienta eléctrica mientras esté cansado o bajo la influencia de drogas, alcohol o medicamentos.** *Un momento de falta de atención mientras se operan herramientas eléctricas puede provocar lesiones personales graves.*
- b) **Use equipo de protección personal. Siempre use protección para los ojos.** *El equipo de protección, como la máscara antipolvo, los zapatos de seguridad antideslizantes, el casco o la protección auditiva utilizados para las condiciones adecuadas reducirá las lesiones personales.*
- c) **Evite el arranque involuntario. Asegúrese que el interruptor esté en la posición de apagado antes de conectarlo a la fuente de energía y/o al paquete de baterías, levantando o cargando la herramienta.** *Llevar las herramientas eléctricas con el dedo en el interruptor o energizar las herramientas eléctricas que tienen el interruptor encendido invita a los accidentes.*
- d) **Retire cualquier llave de ajuste o llave antes de encender la herramienta eléctrica.** *Una llave o una llave que se deje unida a una parte giratoria de la herramienta eléctrica puede provocar lesiones personales.*
- e) **No se estire demasiado. Mantenga la postura y el equilibrio en todo momento.** *Esto permite un mejor control de la herramienta eléctrica en situaciones inesperadas.*
- f) **Vístase adecuadamente. No use ropa suelta o joyería.** *Mantenga su cabello y ropa lejos de las partes móviles. La ropa suelta, las joyas o el cabello largo pueden quedar atrapados en las partes móviles.*
- g) **Si se proporcionan dispositivos para la conexión de instalaciones de extracción y recolección de polvo, asegúrese que estén conectados y se usen correctamente.** *El uso de recolección de polvo puede reducir los peligros relacionados con el polvo.*
- h) **No permita que la familiaridad obtenida con el uso frecuente de las herramientas le permita sentirse complaciente e ignorar los principios de seguridad de las herramientas.** *Una acción descuidada puede causar lesiones graves en una fracción de segundo.*

1.1.4 USO Y CUIDADO DE LA HERRAMIENTA ELÉCTRICA

- a) **No fuerce la herramienta eléctrica. Utilice la herramienta eléctrica correcta para su aplicación.** *La herramienta eléctrica correcta hará el trabajo mejor y más seguro a la velocidad para la que fue diseñada.*
- b) **NO utilice la herramienta eléctrica si el interruptor no la enciende y apaga. Cualquier herramienta eléctrica que no pueda controlarse con el interruptor es peligrosa y debe repararse.**
- c) **Desconecte el enchufe de la fuente de alimentación y/o retire el paquete de baterías, si se puede desconectar, de la herramienta eléctrica antes de realizar ajustes, cambiar accesorios o almacenar herramientas eléctricas.** *Estas medidas de seguridad preventivas reducen el riesgo de que la herramienta eléctrica se arranque accidentalmente.*
- d) **Guarde las herramientas eléctricas inactivas fuera del alcance de los niños y no permita que personas que no estén familiarizadas con la herramienta eléctrica o estas instrucciones puedan utilizarla.** *Las herramientas eléctricas son peligrosas en manos de usuarios no capacitados.*
- e) **Dé mantenimiento a las herramientas eléctricas y accesorios. Compruebe si hay desalineación o adhesión de las partes móviles, ruptura de partes y cualquier otra condición que pueda afectar la operación de la herramienta eléctrica. Si está dañada, solicite que reparen la herramienta eléctrica antes de usarla.** *Muchos accidentes son causados por herramientas eléctricas mantenidas deficientemente.*
- f) **Mantenga las herramientas de corte afiladas y limpias.** *Las herramientas de corte mantenidas adecuadamente con bordes cortantes afilados tienen menos probabilidades de atascarse y son más fáciles de controlar.*
- g) **Utilice la herramienta eléctrica, los accesorios y las brocas de la herramienta, etc. de acuerdo con estas instrucciones, teniendo en cuenta las condiciones de trabajo y el trabajo a realizar.** *El uso de la herramienta eléctrica para operaciones diferentes de las previstas podría dar lugar a una situación peligrosa.*
- h) **Mantenga las manijas y las superficies de agarre secas, limpias y sin aceite ni grasa.** *Las manijas y las superficies de agarre resbaladizas no permiten un manejo y control seguros de la herramienta en situaciones inesperadas*

1.1.5 USO Y CUIDADO DE LA HERRAMIENTA DE BATERÍA

- a) **Recargue sólo con el cargador especificado por el fabricante.** *Un cargador que sea adecuado para un tipo de batería puede crear un riesgo de incendio cuando se usa con otra batería.*
- b) **Use las herramientas eléctricas únicamente con los paquetes de batería designados específicamente.** *El uso de cualquier otro paquete de batería puede crear un riesgo de lesiones e incendio.*
- c) **Cuando el paquete de batería no esté en uso, manténgalo alejado de otros objetos de metal, como sujetadores de papel, monedas, llaves, clavos, tornillos, u otros objetos metálicos pequeños que puedan hacer una conexión de una terminal a la otra.** *Poner en corto las terminales de la batería puede causar quemaduras o un incendio.*
- d) **Bajo condiciones abusivas, se puede expulsar líquido de la batería; evite el contacto. Si ocurre contacto accidentalmente, lave con agua. Si el líquido hace contacto con los ojos, busque ayuda médica adicional.** *El líquido expulsado de la batería puede causar irritación y quemaduras.*
- e) **No use un paquete de batería o herramienta que esté dañado o modificado.** *Las baterías dañadas o modificadas pueden presentar un comportamiento impredecible que resulte en incendio, explosión, o riesgo de lesiones.*
- f) **No exponga un paquete de batería o herramienta a fuego o temperatura excesiva.** *La exposición a fuego o temperaturas superiores a 130 °C puede causar una explosión.*
- g) **Siga todas las instrucciones de carga y no cargue el paquete de batería o la herramienta fuera del rango de temperatura especificado en las instrucciones.** *Cargar inadecuadamente o en temperaturas fuera del rango especificado puede dañar la batería e incrementar el riesgo de incendio.*

1.1.6 SERVICIO

- a) **Solicite a un técnico calificado que repare su herramienta eléctrica utilizando sólo partes de reemplazo idénticas.** *Esto asegurará que se mantenga la seguridad de la herramienta eléctrica.*
- b) **Nunca repare los paquetes de batería dañados.** *El servicio de los paquetes de baterías sólo se debe realizar por el fabricante o proveedores de servicios autorizados.*

1.1.7 INFORMACIÓN ADICIONAL DE SEGURIDAD



ADVERTENCIA: NUNCA modifique la herramienta de ninguna manera. Cualquier modificación a la herramienta anulará todas y cada una de las garantías. La modificación puede suponer un riesgo de daños a la propiedad y/o un grave riesgo de lesiones para el usuario.



ADVERTENCIA: SIEMPRE use gafas de seguridad. Las gafas de uso diario NO son gafas de seguridad. También use máscara facial o antipolvo si la operación de instalación es polvorienta. **SIEMPRE USE EQUIPOS DE SEGURIDAD CERTIFICADOS:**

- Protección ocular
- Protección auditiva
- Protección respiratoria



ADVERTENCIA: Siempre use protección auditiva personal adecuada durante el uso. *Bajo ciertas condiciones y durante el uso, el ruido de este producto puede contribuir a la pérdida auditiva.*



PRECAUCIÓN: Cuando no esté en uso, coloque la herramienta de costado sobre una superficie estable donde no cause un peligro de tropiezo o caída. *Algunas herramientas con paquetes de baterías grandes se mantendrán en posición vertical sobre el paquete de baterías, pero se pueden voltear fácilmente. Algunas herramientas con paquetes de baterías grandes se mantendrán en posición vertical sobre el paquete de baterías, pero se pueden voltear fácilmente.*

- No la use fuera de la intención de diseño de colocación rápida de sujetadores NeoBolt® de STANLEY Engineered Fastening.
- Use sólo partes, sujetadores y accesorios recomendados por el fabricante.
- **NO** maltrate la herramienta dejándola caer o usándola como un martillo.
- Mantenga las manijas de la herramienta secas, limpias y libres de aceite y grasa.
- Nunca deje la herramienta en operación desatendida y desconecte la batería cuando la herramienta no esté en uso.
- Mantenga las manos alejadas del gatillo antes de conectar a la fuente de energía y/o el paquete de batería, al recoger o transportar la unidad.
- **NO** opere una herramienta que esté dirigida hacia ninguna persona(s).
- **NO** opere la herramienta con el alojamiento de la punta retirado.
- Mantenga la suciedad y las materias extrañas fuera de las salidas de aire de la herramienta, ya que esto podría causar una falla de la herramienta.

1.2 ETIQUETAS E ICONOS

MARCAS EN LA HERRAMIENTA

POSICIÓN DEL NÚMERO DE SERIE: El número de serie se encuentra en el pie de la herramienta (Fig. m). Este número de serie sólo se puede ver una vez que la batería (g) se retira de la herramienta.

POSICIÓN DE CÓDIGO DE FECHA: El código de fecha (n), que también incluye el año de fabricación, está impreso en la etiqueta del número de serie: **MM2020xxx**

ETIQUETAS EN LA HERRAMIENTA, CARGADOR Y PAQUETE DE BATERÍA

Además de las pictografías utilizadas en este manual, las etiquetas de la herramienta, el cargador y el paquete de batería pueden mostrar las siguientes pictografías.



Lea toda la documentación



Lea toda la documentación



Usar protección para los ojos



Use protección respiratoria



Usar protección auditiva



Batería cargando.



Batería cargada.



Retardo de paquete caliente/frío.



Problema de paquete o cargador.



Problema de línea de energía



No pruebe con objetos conductores



Radiación visible. No mire fijamente hacia la luz.



No cargue paquetes de batería dañados



No exponga a agua.



Solicite que reemplacen los cables defectuosos de inmediato



Cargue sólo entre 4 °C y 40 °C.



Deseche el paquete de batería con el debido cuidado para el medio ambiente.



No incinere el paquete de batería.



Carga baterías de iones de litio.



Vea los datos técnicos para el tiempo de carga.



Sólo para uso en interiores.



Símbolo de peligro de descarga

Cargue los paquetes de baterías DEWALT sólo con los cargadores DEWALT designados. Cargar paquetes de baterías diferentes a las baterías DEWALT designadas con un cargador DEWALT puede hacer que exploten o dar lugar a otras situaciones peligrosas.



1.3 BATERÍAS Y CARGADORES

La batería no está completamente cargada al sacarla de la caja. Antes de usar la batería y el cargador, lea las instrucciones de seguridad a continuación y después siga los procedimientos de carga descritos. Cuando solicite paquetes de baterías de repuesto, asegúrese de incluir el número de catálogo y el voltaje.

Su herramienta utiliza un cargador DEWALT. Asegúrese de leer todas las instrucciones de seguridad antes de usar su cargador. Consulte la tabla al final de este manual respecto a compatibilidad de cargadores y paquetes de batería.

LEA TODAS LAS INSTRUCCIONES DE SEGURIDAD

1.3.1 INSTRUCCIONES IMPORTANTES DE SEGURIDAD PARA TODOS LOS PAQUETES DE BATERÍA



ADVERTENCIA: Lea todas las advertencias de seguridad y todas las instrucciones para el paquete de batería, el cargador y la herramienta eléctrica. El incumplimiento en seguir todas las advertencias e instrucciones puede provocar descargas eléctricas, incendios y/o lesiones graves.

- **No cargue ni use la batería en atmósferas explosivas, como en presencia de líquidos inflamables, gases o polvo.** *Insertar o quitar la batería del cargador puede encender el polvo o los vapores.*
- **NUNCA fuerce el paquete de batería en el cargador. No modifique la batería de ninguna manera para que quepa en un cargador no compatible, ya que la batería puede romperse y causar lesiones personales graves.** *Consulte la tabla al final de este manual respecto a compatibilidad de baterías y cargadores.*
- Cargue los paquetes de baterías sólo con los cargadores DEWALT designados.
- **NO salpique ni sumerja en agua u otros líquidos.**
- **No almacene ni use la herramienta y el paquete de batería en lugares donde la temperatura pueda alcanzar o superar los 40 °C (104 °F) (como cobertizos exteriores o edificios de metal en verano).** *Para una vida más prolongada, guarde los paquetes de batería en una ubicación fresca y seca.*
- **NOTA: No guarde los paquete de batería en una herramienta con el interruptor de gatillo bloqueado en encendido. Nunca pique el interruptor de gatillo con cinta en la posición ON.**
- **NO incinere el paquete de batería incluso si está muy dañado o si está completamente desgastado.** *El paquete de batería puede explotar en el fuego. Se crean humos y materiales tóxicos cuando se queman los paquetes de baterías de iones de litio.*
- **Si el contenido de la batería entra en contacto con la piel, lave inmediatamente el área con agua y jabón suave.** *Si el líquido de la batería entra en el ojo, enjuague con agua sobre el ojo abierto durante 15 minutos o hasta que cese la irritación. Si se necesita atención médica, el electrolito de la batería está compuesto por una mezcla de carbonatos orgánicos líquidos y sales de litio.*
- **El contenido de las celdas de batería abiertas puede causar irritación respiratoria.** *Proporcione aire fresco. Si los síntomas persisten, busque atención médica.*



ADVERTENCIA: Peligro de quemaduras. El líquido de la batería puede ser inflamable si se expone a chispas o llamas.



ADVERTENCIA: Peligro de incendio. Nunca intente abrir el paquete de batería por ningún motivo. Si la caja del paquete de batería está agrietada o dañada, no la inserte en el cargador. No aplaste, deje caer ni dañe la batería. No use una batería o cargador que haya recibido un golpe fuerte, se haya caído, atropellado o dañado de alguna manera (por ej., perforado con un clavo, golpeado con un martillo, pisado). Los paquetes de batería dañados deben devolverse al centro de servicio para su reciclaje.

1.3.2 TRANSPORTE



ADVERTENCIA: Peligro de incendio. El transporte de baterías posiblemente puede provocar un incendio si las terminales de la batería entran en contacto inadvertidamente con materiales conductores. Cuando transporte baterías, asegúrese que las terminales de la batería estén protegidas y bien aisladas de materiales que puedan entrar en contacto con ellas y causar un cortocircuito.

Las baterías DEWALT cumplen con todas las regulaciones de envío aplicables según lo prescrito por la industria y las normas legales que incluyen las Recomendaciones de las Naciones Unidas sobre el transporte de mercancías peligrosas; las Regulaciones de la Asociación Internacional de Transporte Aéreo (IATA) sobre mercancías peligrosas, Regulaciones sobre mercancías marítimas internacionales peligrosas (IMDG) y el Acuerdo europeo sobre el transporte internacional de mercancías peligrosas por carretera (ADR). Las celdas y baterías de iones de litio se han probado de acuerdo con la sección 38.3 de las Recomendaciones de las Naciones Unidas sobre el Manual de Pruebas y Criterios para el Transporte de Mercancías Peligrosas. En la mayoría de los casos, el envío de un paquete de baterías DEWALT no se clasificará como un material peligroso Clase 9 totalmente regulado. En general, sólo los envíos que contengan una batería de iones de litio con una calificación energética superior a 100 vatios hora (Wh) requerirán ser enviados como Clase 9 totalmente regulada. Todas las baterías de iones de litio tienen la clasificación de Watts Hora marcada en el paquete. Además, debido a las complejidades de la regulación, DEWALT no recomienda envío aéreo

de paquetes de baterías de iones de litio solos, independientemente de la clasificación de Watts Hora. Los envíos de herramientas con baterías (juegos de combinación) se pueden enviar por aire, excepto si la capacidad de Watts Hora del paquete de baterías no es mayor a 100 Whr. Independientemente de si un envío se considera exceptuado o totalmente regulado, es responsabilidad del remitente consultar las últimas reglamentaciones sobre requisitos de embalaje, etiquetado/marcado y documentación. La información proporcionada en esta sección del manual se proporciona de buena fe y se considera precisa en el momento en que se creó el documento. Sin embargo, no se otorga ninguna garantía, expresa o implícita. Es responsabilidad del comprador asegurarse que sus actividades cumplan con las regulaciones aplicables.

ENVÍO DE LA BATERÍA FLEXVOLT™ DEWALT

La batería FLEXVOLT™ DEWALT tiene dos modos: **Uso** y **Envío**.

Modo de uso: Cuando la batería FLEXVOLT™ está sola o está en un producto DEWALT 20V Max*, funcionará como una batería 20V Max*. Cuando la batería FLEXVOLT™ está en un producto 60V Max* o 120V Max* (dos baterías 60V Max*), funcionarán como una batería 60V Max*.

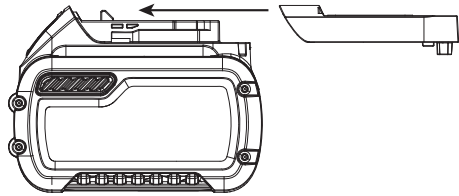

Modo de envío: Cuando la tapa está unida a la batería FLEXVOLT™, la batería está en modo de envío. Las cadenas de celdas están desconectadas eléctricamente dentro del paquete, lo que da como resultado tres baterías con una clasificación de Watts hora (Wh) más baja en comparación con una batería con una clasificación de Watts hora más alta. Esta cantidad incrementada de tres baterías con la clasificación de Watts hora más baja puede eximir al paquete de ciertas regulaciones de envío que se imponen a las baterías de Watts hora más altas.

La etiqueta de la batería indica dos clasificaciones de Watts hora (ver ejemplo). Dependiendo de cómo se envíe la batería, se debe usar la clasificación de Watts hora apropiada para determinar los requisitos de envío aplicables. Si utiliza la tapa de envío, el paquete se considerará como 3 baterías en la clasificación de Watts hora indicada para "Envío". Si se envía sin la tapa o en una herramienta, el paquete se considerará una batería en la clasificación de Watts hora indicada junto a "Uso".

Ejemplo de uso y marcado de etiquetas de envío

- USO: Envío de 120 Wh: 3 x 40 Wh -

Por ejemplo, la clasificación de envío Wh podría indicar 3 x 40 Wh, lo que significa 3 baterías de 40 Watts hora cada una. La clasificación de Wh de Uso puede indicar 120 Wh (1 batería implícita).

1.3.3 INSTRUCCIONES IMPORTANTES DE SEGURIDAD PARA TODOS LOS CARGADORES DE BATERÍA

- NO intente cargar el paquete de batería con cargadores que no sean los que se encuentran en este manual. *El cargador y el paquete de batería están diseñados específicamente para trabajar juntos.*
- **Estos cargadores no están destinados para ningún otro uso que no sea cargar baterías recargables DEWALT. Cualquier otro uso puede provocar riesgo de incendio, descarga eléctrica o electrocución.**
- **No exponga el cargador a la lluvia o la nieve.**
- **Jale la clavija en lugar del cable cuando desconecte el cargador. Esto reducirá el riesgo de daños al enchufe y cable eléctrico.**
- **Asegúrese que el cable esté ubicado de manera que no se pise, tropiece ni se someta a daños o tensiones.**
- **No utilice un cable de extensión a menos que sea absolutamente necesario. El uso de un cable de extensión inadecuado puede provocar un incendio, descarga eléctrica o electrocución.**
- **Cuando opere un cargador al aire libre, siempre provea un lugar seco y use un cable de extensión adecuado para uso en exteriores. El uso de un cable adecuado para uso en exteriores reduce el riesgo de descarga eléctrica.**

Calibre mínimo para juegos de cable					
Voltios		Longitud total del cordón en pies (metros)			
120 V		25 (7.6)	50 (15.2)	100 (30.5)	150 (45.7)
240 V		50 (15.2)	100 (30.5)	200 (61.0)	300 (91.4)
Clasificación de ampéres		American Wire Gauge			
Más de	No más de				
0	6	18	16	16	14
6	10	18	16	14	12
10	12	16	16	14	12
12	16	14	12	No Recomendado	

- **Un cable de extensión debe tener un tamaño de cable adecuado (AWG o American Wire Gauge) para su seguridad.** *Cuanto menor sea el número de calibre del cable, mayor será la capacidad del cable, es decir, el calibre 16 tiene más capacidad que el calibre 18. Un cable de tamaño insuficiente causará una caída en el voltaje de la línea que resultará en la pérdida de energía y el sobrecalentamiento. Cuando use más de una extensión para completar la longitud total, asegúrese que cada extensión individual contenga al menos el tamaño mínimo de cable. La siguiente tabla muestra el tamaño correcto para usar según la longitud del cable y la clasificación de amperes de la placa de identificación. En caso de duda, utilice el siguiente calibre más pesado. Cuanto menor sea el número de calibre, más pesado es el cable.*
- **No coloque ningún objeto arriba del cargador ni lo coloque cerca de una superficie que pueda bloquear las ranuras de ventilación y provocar un calor interno excesivo.** *Coloque el cargador en una posición alejada de cualquier fuente de calor. El cargador se ventila a través de las ranuras en la parte superior e inferior del alojamiento.*
- **No opere el cargador con el cable o el enchufe dañado.**
- **No opere el cargador si ha recibido un golpe fuerte, se ha caído o se ha dañado de alguna otra manera.** *Llévela a un centro de servicio autorizado.*
- **No desensamble el cargador; llévelo a un centro de servicio autorizado cuando se requiera servicio o reparación.** *Un reensamble incorrecto puede provocar un riesgo de descarga eléctrica, electrocución o incendio.*
- **Desconecte el cargador del tomacorriente antes de intentar limpiarla.** Esto reducirá el riesgo de descarga eléctrica. *Retirar el paquete de batería no reducirá este riesgo.*
- **NUNCA** intente conectar dos cargadores juntos.
- **El cargador está diseñado para funcionar con energía eléctrica doméstica estándar de 220-240V. No intente utilizarla en ningún otro voltaje.** *Esto no se aplica al cargador de vehículos.*



ADVERTENCIA: Peligro de descarga. No permita que ningún líquido entre en el cargador. Puede producirse una descarga eléctrica.



ADVERTENCIA: Peligro de quemaduras. No sumerja la batería en ningún líquido ni permita que entre líquido en la batería. Nunca intente abrir el paquete de batería por ningún motivo. Si el alojamiento de plástico del paquete de batería se rompe o agrieta, regrese a un centro de servicio para su reciclaje.



PRECAUCIÓN: Peligro de quemaduras. Para reducir el riesgo de lesiones, cargue sólo paquetes de baterías recargables DEWALT. Otros tipos de baterías pueden sobrecalentarse y explotar, resultando en lesiones personales y daños a la propiedad.

AVISO: Bajo ciertas condiciones, con el cargador conectado al suministro de energía, los contactos de carga expuestos dentro del cargador pueden causar un corto circuito por material extraño. Los materiales extraños de naturaleza conductiva, como por ejemplo, lana de acero, papel de aluminio o cualquier acumulación de partículas metálicas, deben mantenerse alejados de las cavidades del cargador. Siempre desconecte el cargador del suministro de energía cuando no haya un paquete de batería en la cavidad. Desconecte el cargador antes de intentar limpiar.

2. ESPECIFICACIONES

2.1 DATOS TÉCNICOS

2.1.1 ESPECIFICACIONES DE HERRAMIENTA

Voltaje	V_{CD}	18 nom /20 máx
Tipo		1
Tipo de batería		Li-ion
Peso (sin paquete de batería)	Kg [Lbs]	2.5 [5.51]
Valores totales de ruido y vibración (suma de vectores triaxiales) Determinado de acuerdo con EN 62841-1 y EN62841-2-2:		
L_{pA} nivel de presión de sonido	dB(A)	80.0
K_{pA} incertidumbre de presión de sonido	dB(A)	3.0
L_{wA} nivel de potencia de sonido	dB(A)	91.0
K_{wA} incertidumbre de potencia de sonido	dB(A)	3.0
Ah Nivel de vibración	m/s^2	0.5 (<2.5)
K Incertidumbre de vibración	m/s^2	1.5

Nota: Para EN, las emisiones de sonido se redondean a los 0.5 dBA más cercanos

2.1.2 ESPECIFICACIÓN DE BATERÍA Y CARGADOR

Paquete de batería*		NA	XJ
Tipo de batería		Li-ion	Li-ion
Voltaje	V_{CD}	18 nom /20 máx	18
Capacidad	Ah	2.0/4.0	2.0/4.0
Peso	Kg [Lbs]	0.40/0.61 [0.88/1.35]	0.40/0.61 [0.88/1.35]
Duración de carga	min	30/60	30/60
Cargador**		NA	QW/GB
Tipo de batería		Li-ion	Li-ion
Voltaje de red eléctrica de tipo de batería	V_{AC}	120	230
Frecuencia de entrada	Hz	60	50
Peso	kg	0.50	0.50

*Las herramientas rápidas son compatibles con baterías tipo deslizables de Ion de litio 18V nom/20V máx DEWALT

** La duración de carga se basa en la unidad de carga DEWALT DCB115.

2.1.3 SUJETADORES ESTIMADOS POR CARGA

Nom. Diá. de sujetador Mm [pulg.]	Batería 2.0Ah	Batería 4.0Ah
4.8mm [3/16"] Acero NeoSpeed®	800	1600

Nota: Estos valores se enumeran sólo como una guía y son estimaciones basadas en una batería completamente cargada. Los resultados pueden variar según el material del sujetador y la chapa, la condición de la herramienta/batería y el entorno de trabajo.

2.2 CONTENIDO DEL PAQUETE

Este paquete contiene:

1 Herramienta de instalación inalámbrica	1 Cargador	Paquete de baterías de iones de litio de 2.2Ah**
1 Caja de juego	1 Manual de instrucciones	

* Juegos de equipo de colocación disponibles por separado:

** La cantidad y el tipo de paquetes de baterías de iones de litio dependen del número de modelo y la región de venta. Póngase en contacto con su distribuidor local para obtener detalles y opciones.

2.3 COMPATIBILIDAD DE SUJETADOR

NOMBRE DE SUJETADOR	TAMAÑO DE SUJETADOR										M2.5 4-40 UNC	M3 6-32 UNC
	3/32"	1/8	5/32	3/16	1/4"	2.5mm 2.8mm	3mm	3.5mm	4mm	6mm		
CHOBERT®	•	•	•	•	•							
GROVIT®	•	•	•	•								
AVLUG® *	•	•										
BRIV®	•	•	•	•						•		
RIVSCREW®						•	•	•	•			
AVTRONIC®						•						
AVSERT®											•	•
NEOSPEED®		•	•	•								

* 1/16 Avlug® no adecuado

2.4 LISTA DE COMPONENTES PRINCIPALES (FIG. A.)

Globo:	
a Gatillo	f Barril
b Selector de modo	g Paquete de batería
c Etiqueta de selector	h Botón de liberación de batería
d Seguro de cartucho	i Manija principal
e Luz de trabajo	j Cubierta de cartucho



ADVERTENCIA: Nunca modifique la herramienta eléctrica ni ninguna parte de ella. Puede resultar en daños o lesiones personales.

2.5 ACCESORIOS OPCIONALES



ADVERTENCIA: Ya que los accesorios, diferentes a los ofrecidos por STANLEY Engineered Fastening®, no se han probado con este producto, el uso de estos accesorios con esta herramienta podría ser peligroso. Para reducir el riesgo de lesiones, sólo los accesorios recomendados por STANLEY Engineered Fastening® deben usarse con este producto. Consulte a su distribuidor para obtener más información sobre los accesorios adecuados.



ADVERTENCIA: Para reducir el riesgo de lesiones personales graves, desconecte el paquete de batería antes de realizar ajustes o retirar/instalar conexiones o accesorios.

La política de STANLEY Engineered Fastening es el desarrollo y mejora continuos de los productos y nos reservamos el derecho de cambiar la especificación de cualquier producto sin previo aviso.

3. USO Y CONFIGURACIÓN DE LA HERRAMIENTA

3.1 USO PRETENDIDO

Las herramientas de Colocación de remaches rápida están diseñadas para la instalación de remaches rápidos de STANLEY Engineered Fastening ÚNICAMENTE. Esta herramienta es una herramienta eléctrica profesional.



LEA TODAS LAS ADVERTENCIAS E INSTRUCCIONES DE SEGURIDAD ANTES DE PONER LA HERRAMIENTA EN SERVICIO.



ADVERTENCIA: Nunca modifique la herramienta eléctrica ni ninguna parte de ella. Puede resultar en daños o lesiones personales.

NO la use bajo condiciones de humedad o en presencia de líquidos o gases inflamables.

NO permita que los niños entren en contacto con la herramienta. Se requiere supervisión cuando los operadores sin experiencia utilizan esta herramienta.

- **Niños pequeños y personas enfermas.** Este electrodoméstico no está diseñado para ser usado por niños pequeños o personas enfermas sin supervisión.
- Este producto no está destinado para ser utilizado por personas (incluyendo niños) que padecen capacidades físicas, sensoriales o mentales disminuidas; falta de experiencia, conocimiento o habilidades a menos que sean supervisados por una persona responsable de su seguridad. Los niños nunca deben quedarse solos con el producto.

SEGURIDAD ELÉCTRICA

El motor eléctrico ha sido diseñado para un voltaje solamente. Siempre verifique que el voltaje del paquete de batería corresponda con el voltaje en la placa de clasificación. Asegúrese también que el voltaje de su cargador corresponde al de su red eléctrica.



Su cargador DEWALT tiene doble aislamiento de acuerdo con EN60335; por lo tanto no se requiere cable de tierra.

Uso de cable de extensión

No se debe usar un cable de extensión a menos que sea absolutamente necesario. Utilice un cable de extensión aprobado adecuado para la entrada de alimentación de su cargador (consulte datos técnicos). El tamaño de conductor mínimo es de 1 mm²; la longitud máxima es de 30 m.

Cuando utilice un carrete de cable, desenrolle siempre el cable por completo.

Antes de usar

- Seleccione el tamaño de equipo de punta relevante e instálelo
- Asegúrese que la batería esté completamente cargada
- Inserte el paquete de batería en la herramienta
- Jale y suelte rápidamente el gatillo para colocar la herramienta en la posición inicial.

4. INSTRUCCIONES DE OPERACIÓN



SIEMPRE use protección auditiva y ocular aprobada en todo momento cuando utilice equipos de instalación



ADVERTENCIA: Antes de ajustar la herramienta, retire siempre el paquete de batería.

4.1 BATERÍA

4.1.1 PARA INSTALAR EL PAQUETE DE BATERÍA EN LA MANIJA DE LA HERRAMIENTA (FIG. F)

- Alinee el paquete de batería (g) con los rieles dentro de la manija de la herramienta.
- Deslícelo en la manija hasta que el paquete de batería quede firmemente asentado en la herramienta y asegúrese que escuche que el seguro se bloquea en su lugar

4.1.2 PARA RETIRAR EL PAQUETE DE BATERÍA DE LA MANIJA DE LA HERRAMIENTA (FIG. F)

- Presione el botón de liberación (h) y extraiga firmemente la batería de la manija de la herramienta.
- Inserte la batería en el cargador como se describe en la Fig. G.

4.2 AJUSTES DE HERRAMIENTA

4.2.1 SELECCIÓN DE MODO (FIG. B-D)

Su herramienta cuenta con un selector de modo para seleccionar la operación requerida. Gire ligeramente a mano para seleccionar el modo requerido.

Fig. B. - Modo de colocación

- Use este modo sólo cuando el mandril esté cargado, el cursor y las mordazas de punta correctas estén ajustadas a la herramienta.
- Las mordazas traseras no se pueden retirar en este modo a menos que se retire el mandril

Fig C. - Modo bloqueado

- Diseñado específicamente para fines de seguridad. Al apretar el gatillo no funcionará la herramienta.
- Use este modo para cuando la herramienta se esté transportando o cuando no está en uso.

Fig. D. - Modo de recarga

- Permite al usuario retirar y reemplazar el mandril
- El comportamiento del gatillo para este modo difiere del modo de colocación

4.2.2 GATILLO

Fig. A - El gatillo (a) tiene tres (3) modos diferentes.

Modo	
Colocación	Opción uno: Mantenga presionado el gatillo durante la duración del ciclo. El gatillo tiene un sistema a prueba de fallas para evitar que la herramienta se sobrecargue, lo que significa que volverá automáticamente a la posición de inicio después de lograr la carrera completa Opción dos: Mantenga presionado el gatillo y suéltelo tan pronto como se coloque el sujetador. La herramienta volverá a la posición de inicio automáticamente.
Bloqueado	Al apretar el gatillo no funcionará la herramienta. Hay una demora de 1 segundo que impide cualquier accionamiento adicional de la herramienta en este modo.
Recargar	Mantenga presionado el gatillo durante >1s, la herramienta se moverá para forzar la apertura de las mordazas. La luz de trabajo parpadeará una vez por segundo durante hasta dos minutos. Para revertir la herramienta a inicio después de volver a cargarla, mantenga presionado el gatillo durante >1s. la luz de trabajo dejará de parpadear.

NOTA: el gatillo puede no accionarse inmediatamente después de alcanzar la posición de inicio. Asegúrese que la luz de trabajo esté apagada antes de accionar el gatillo nuevamente. Esto es aplicable para todos los modos de herramienta.

4.2.3 CURSOR MECÁNICO

Hay tres tipos diferentes de cursor mecánico:

Número de parte	
07271-01100	Utilizado para mandriles estándar y mandriles desechables de 5/32"
07279-05843	Usado para mandriles desechables de 1/8"
07279-05845	Usado para mandriles desechables de 3/16"

Si se ajusta incorrectamente, el cursor no permitirá alimentar los sujetadores.

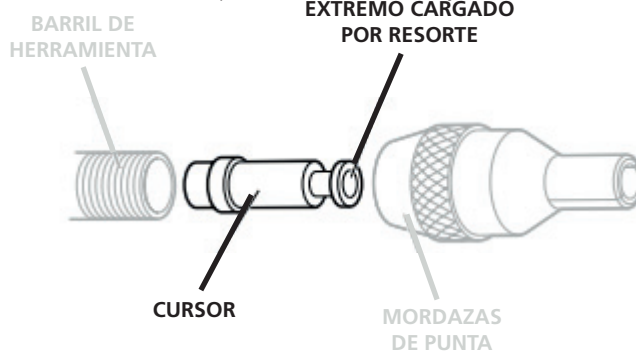

Si bien el cursor estará colocado de la forma correcta cuando se suministre la herramienta, le recomendamos que verifique su orientación antes de colocar el equipo de punta. El extremo del cursor cargado por resorte, ligeramente cóncavo, debe apuntar hacia el frente de la herramienta como se muestra en la ilustración.

Cuando se ajusta de la manera correcta, el cursor se deslizará fácilmente fuera del barril cuando se empuja un mandril hacia su centro y luego se jala hacia atrás.

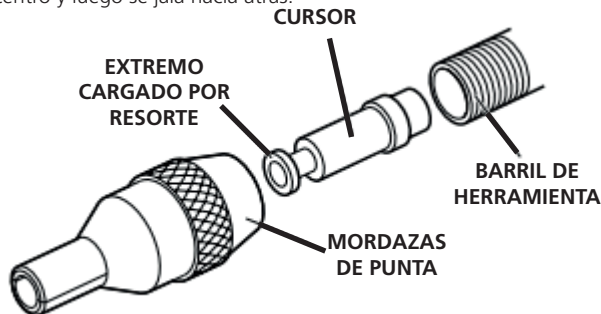

Para invertir la orientación del cursor, siga estos pasos:







- Asegúrese de retirar el mandril de la herramienta
- Utilice 2 destornilladores de punta plana, desenrosque los pasadores que retienen la cubierta de la mordaza trasera
- Levante la cubierta del cartucho **(k)** lejos de la herramienta
- Levante el cartucho de la mordaza trasera **(l)** lejos de la herramienta
- Con un mandril de repuesto con una cabeza de menos de 3 mm, alimente a través del pequeño orificio del ensamble de inserción y empuje completamente hasta que el mandril no sea visible.
- El extremo trasero del mandril ahora es visible desde el frente del barril **(f)**. Jale completamente para retirar el cursor del barril.

4.2.4 LUZ DE TRABAJO

La luz de trabajo (e) funcionará durante <0.5s después de que la herramienta alcance la posición de inicio. Esto no es ajustable por el usuario. Los siguientes patrones de luz se mostrarán para ayudar con el diagnóstico.

l = 0.5 segundos a parte

○ = Luz de trabajo encendida

Patrones de luz de trabajo			
 1s	Cartucho de mordaza trasera no detectado	 1s	Selección de modo no definida (Patrón repetido dos veces)
 1s	Mordazas traseras abiertas (inicio de temporizador de 2 minutos)	 5s	Batería baja
 1s	En modo bloqueado (Patrón repetido dos veces)	 1s	Batería críticamente baja



ADVERTENCIA: Mientras usa la luz de trabajo, no mire fijamente a la luz ni coloque la herramienta en una posición que pueda causar que alguien la mire fijamente. Se pueden producir lesiones oculares graves.

4.3 CARGADORES

Su herramienta utiliza un cargador DEWALT. Asegúrese de leer todas las instrucciones de seguridad antes de usar su cargador. El cargador no requiere ajuste y está diseñado para ser lo más fácil posible de operar.

4.3.1 CARGA DE UNA BATERÍA (FIG. G)

- Conecte el cargador a un tomacorriente adecuado antes de insertar el paquete de batería. (Consulte las Especificaciones del cargador en la Sección 2)
- Inserte el paquete de batería (**g**) en el cargador (gg), asegurándose que el paquete esté completamente asentado en el cargador. La luz roja (cargando) parpadeará continuamente para indicar que el proceso de carga ha comenzado.
- La finalización de la carga se indicará mediante la luz roja que permanece ENCENDIDA continuamente. El paquete está completamente cargado y puede usarse en este momento o dejarse en el cargador.
- Para extraer la batería del cargador, presione el botón de liberación de la batería en el paquete de batería.









NOTA: Para garantizar el máximo rendimiento y vida útil de los paquetes de batería de iones de litio, cárguelos completamente antes del primer uso.

4.3.2 TIEMPOS DE CARGA

Cat #	Baterías			Cargadores/Tiempos de carga (Minutos)					
	V _{CD}	Ah	Peso kg	DCB107	DCB113	DCB115	DCB118	DCB132	DCB119
DCB606	20/60	6.0/2.0	1.05	270	140	90	60	90	X
DCB609	20/60	9.0/3.0	1.25	420	220	140	85	140	X
DCB201	20	1.5	0.35	70	35	22	22	22	45
DCB204	20	4.0	0.61	185	100	60	60	60	120
DCB203	20	2.0	0.40	90	50	30	30	30	60
DCB205	20	5.0	0.62	240	120	75	75	75	150
DCB207	20	1.3	0.35	60	30	22	22	22	X
DCB230	20	3.0	0.48	140	70	45	45	45	90

4.3.3 OPERACIÓN DE CARGADOR

Consulte los indicadores para el estado de carga del paquete de batería.

DCB107, DCB112, DCB113, DCB115, DCB118, DCB132			
	Cargando		
	Completamente cargado		
	Retraso de paquete caliente/frío*		

* DCB107, DCB112, DCB113, DCB115, DCB118, DCB132:

La luz roja continuará parpadeando, pero una luz indicadora amarilla se iluminará durante esta operación. Una vez que el paquete de batería ha alcanzado una temperatura adecuada, la luz amarilla se apagará y el cargador reanudará el procedimiento de carga.

Este cargador no cargará un paquete de batería defectuoso. El cargador indicará una batería defectuosa al negarse a encender o al mostrar el patrón de parpadeo del paquete o el cargador con problema.

NOTA: Esto también podría significar un problema con un cargador.

Si el cargador indica un problema, lleve el cargador y el paquete de batería para probarlos en un centro de servicio autorizado.

RETRASO DE PAQUETE CALIENTE/FRÍO

Cuando el cargador detecta una batería que está demasiado caliente o demasiado fría, automáticamente inicia un retraso de paquete caliente/frío, suspendiendo la carga hasta que la batería haya alcanzado la temperatura adecuada. El cargador cambia automáticamente al modo de carga del paquete. Esta característica garantiza la máxima duración de la batería.

Una batería fría se cargará aproximadamente a la mitad de la velocidad de una batería caliente. La batería se cargará a esa velocidad más lenta durante todo el ciclo de carga y no volverá a la velocidad de carga máxima, incluso si la batería se calienta.

4.3.4 SISTEMA DE PROTECCIÓN ELECTRÓNICA

Las herramientas de iones de litio están diseñadas con un sistema de protección electrónica que protegerá la batería contra sobrecarga, sobrecalentamiento o descarga profunda. La herramienta se apagará automáticamente si el Sistema de Protección Electrónica se activa. Si esto ocurre, coloque la batería de iones de litio en el cargador hasta que esté completamente cargada.

4.3.5 MONTAJE EN PARED

DCB107, DCB112, DCB113, DCB115, DCB118, DCB132

Estos cargadores están diseñados para montarse en la pared o para colocarse en posición vertical sobre una mesa o superficie de trabajo. Si se monta en la pared, ubique el cargador al alcance de un tomacorriente y lejos de una esquina u otra obstrucción que pueda impedir el flujo de aire. Use la parte posterior del cargador como plantilla para la ubicación de los tornillos de montaje en la pared. Monte el cargador de forma segura con tornillos para tablaroca (comprados por separado) de por lo menos 1" (25.4 mm) de largo, con un diámetro de cabeza de tornillo de 0.28–0.35" (7–9 mm), atornillados en madera a una profundidad óptima dejando aproximadamente 7/32" (5.5 mm) del tornillo expuesto. Alinee las ranuras en la parte posterior del cargador con los tornillos expuestos y conecte completamente en las ranuras.

4.3.6 INSTRUCCIONES DE LIMPIEZA DEL CARGADOR



ADVERTENCIA: Peligro de descarga. Desconecte el cargador de la toma de CA antes de limpiarlo. La suciedad y la grasa se pueden eliminar del exterior del cargador con un paño o un cepillo suave no metálico. No use agua ni soluciones de limpieza.

4.3.7 NOTAS IMPORTANTES DE CARGA

- 1) Se puede obtener una vida útil más larga y el mejor rendimiento si la batería se carga cuando la temperatura del aire está entre 65 °F y 75 °F (18 ° - 24 °C). NO cargue la batería a una temperatura del aire inferior a +40 °F (+4.5 °C) o superior a +104 °F (+40 °C). Esto es importante y evitará daños graves a la batería.
- 2) El cargador y la batería pueden calentarse al tacto durante la carga. Ésta es una condición normal y no indica un problema. Para facilitar el enfriamiento de la batería después del uso, evite colocar el cargador o la batería en un ambiente cálido, como en un cobertizo de metal o un remolque sin aislamiento.
- 3) Si la batería no se carga correctamente:
 - a) Verifique el funcionamiento del receptáculo conectando una lámpara u otro electrodoméstico;
 - b) Verifique si el receptáculo está conectado a un interruptor de luz que apaga la energía cuando apaga las luces;
 - c) Mueva el cargador y la batería a un lugar donde la temperatura del aire circundante sea de aproximadamente 65 °F - 75 °F (18 ° - 24 °C);
- 4) Si los problemas de carga persisten, lleve la herramienta, la batería y el cargador a su centro de servicio local.
- 5) La batería debe recargarse cuando no produce suficiente energía en los trabajos que se realizaban fácilmente anteriormente. NO CONTINÚE usando bajo estas condiciones. Siga el procedimiento de carga. También puede cargar un paquete parcialmente usado cuando lo desee sin ningún efecto adverso en la batería.
- 6) Los materiales extraños de naturaleza conductiva como, entre otros, polvo de pulido, virutas de metal, lana de acero, papel aluminio o cualquier acumulación de partículas metálicas deben mantenerse alejados de las cavidades del cargador. Siempre desconecte el cargador del suministro de energía cuando no haya un paquete de batería en la cavidad. Desconecte el cargador antes de intentar limpiar.
- 7) No congele ni sumerja el cargador en agua u otros líquidos.

4.4 PAQUETES DE BATERÍA

NOTA: Para obtener los mejores resultados, asegúrese que la batería esté completamente cargada.

4.4.1 INSTALACIÓN Y DESINSTALACIÓN DE PAQUETE DE BATERÍAS (FIG. 8B)

PARA INSTALAR EL PAQUETE DE BATERÍAS EN LA MANIJA DE LA HERRAMIENTA

- Alinee la batería (M) con los rieles dentro de la manija de la herramienta (Fig. 8b) y deslícela dentro de la manija hasta que la batería quede firmemente asentada en la herramienta y asegúrese que no se desconecte.

PARA RETIRAR EL PAQUETE DE BATERÍAS DE LA HERRAMIENTA

- Presione el botón de liberación de la batería y extraiga firmemente la batería de la manija de la herramienta. Insértelo en el cargador como se describe en la sección del cargador de este manual.

RECOMENDACIONES DE ALMACENAMIENTO

- El mejor lugar de almacenamiento es uno que sea fresco y seco, alejado de la luz solar directa y del exceso de calor o frío. Para un rendimiento y una vida útil óptimos de la batería, guarde los paquetes de baterías a temperatura ambiente cuando no estén en uso.
- Para un almacenamiento prolongado, se recomienda almacenar un paquete de batería completamente cargado en un lugar fresco y seco fuera del cargador para obtener resultados óptimos.

NOTA: Los paquetes de baterías no deben almacenarse completamente descargados. Será necesario recargar el paquete de batería antes de usarlo.

4.4.2 PAQUETES DE BATERÍA DE MEDIDOR DE COMBUSTIBLE

Algunos paquetes de baterías DEWALT incluyen un indicador de combustible que consta de tres luces LED verdes que indican el nivel de carga restante en el paquete de batería. El indicador de combustible es una indicación de los niveles aproximados de carga que quedan en la batería de acuerdo con los siguientes indicadores:

Para accionar el indicador de combustible, presione y mantenga presionado el botón del indicador de combustible. Una combinación de las tres luces LED verdes se iluminará designando el nivel de carga restante.

Cuando el nivel de carga en la batería está por debajo del límite utilizable, el indicador de combustible no se iluminará y la batería deberá recargarse.

NOTA: El indicador de combustible es sólo una indicación de la carga que queda en la batería. No indica la funcionalidad de la herramienta y está sujeto a variaciones según los componentes del producto, la temperatura y la aplicación del usuario final. Para obtener más información sobre los paquetes de baterías con indicador de combustible, comuníquese con el 1-800-4-DEWALT (1-800-433-9258) o visite nuestro sitio web www.DEWALT.com.



Cargado a 75–100%



Cargado a 51-74%



Cargado en < 50%



El paquete se necesita cargar

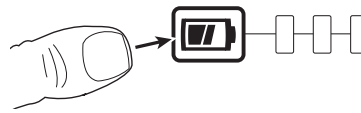

5. PROCEDIMIENTO DE OPERACIÓN

En las herramientas de sujeción rápida, el equipo de punta siempre consta de tres elementos: una mordaza de punta, un mandril y un resorte seguidor de mandril. Los tres artículos se ajustan al sujetador que se coloca y con el tamaño del orificio en la aplicación.



ADVERTENCIA: Es esencial que el equipo de punta correcto esté instalado en la herramienta para garantizar la colocación efectiva del sujetador y el funcionamiento SEGURO de la herramienta. LEA LAS ADVERTENCIAS DE SEGURIDAD cuidadosamente



ADVERTENCIA: Respete siempre las instrucciones de seguridad y las regulaciones aplicables.



ADVERTENCIA: Para reducir el riesgo de lesiones personales graves, desconecte el paquete de batería antes de realizar ajustes o retirar/instalar conexiones o accesorios



ADVERTENCIA: Para reducir el riesgo de lesiones personales graves, **SIEMPRE** use la posición adecuada de las manos.



ADVERTENCIA: Para reducir el riesgo de lesiones personales graves, **SIEMPRE** sostenga de forma segura anticipando una reacción repentina.

5.1 POSICIÓN ADECUADA DE LAS MANOS

La posición correcta de la mano requiere una mano en la manija principal (j) fig. A. La herramienta se puede operar con la mano izquierda o derecha.

5.2 CARGA DE LA HERRAMIENTA

- Asegúrese que el cursor mecánico esté instalado y en la orientación correcta con la herramienta
- Atornille las mordazas de punta seleccionadas en el barril de la herramienta.
- Abra las mordazas de punta ya sea girando el anillo exterior en las mordazas accionadas por leva o empujando hacia afuera los extremos de la mordaza, como se ilustra a continuación a la izquierda.
- Conecte la batería a la herramienta.
- Seleccione el modo de recarga y mantenga presionado el gatillo durante >1 segundo hasta que la herramienta se active y la luz de trabajo comience a parpadear en intervalos de 1 segundo
- Inserte el mandril previamente ensamblado, el resorte seguidor del mandril y los sujetadores en las mordazas de punta hasta que el mandril retroceda completamente en el tope del mandril. Debe haber una pequeña cantidad de sujetadores que sobresalgan de las mordazas de punta.
- Sosteniendo las mordazas de punta, presione y mantenga presionado el gatillo durante >1s y la herramienta se activará en la posición inicial. Asegúrese que el mandril y los remaches no se muevan con la herramienta
- Cierre las mordazas de punta y asegúrese que se vea 1 remache. Si la posición es incorrecta, consulte la sección Mandril (5.4) para ajustar.

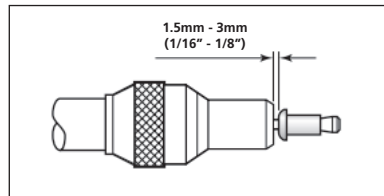
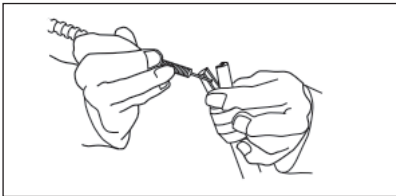

5.3 MORDAZAS TRASERAS

5.3.1 DESINSTALACIÓN DE CARTUCHO

- Asegúrese que la herramienta esté en la posición inicial y que el mandril esté retirado de la herramienta.
- Deslice hacia adelante el seguro del cartucho, gire la cubierta del cartucho hacia arriba para exponer el cartucho de la mordaza trasera
- Levante la manija del cartucho y deslice el cartucho hacia arriba alejándolo de la herramienta
- La instalación del cartucho es inversa a este procedimiento

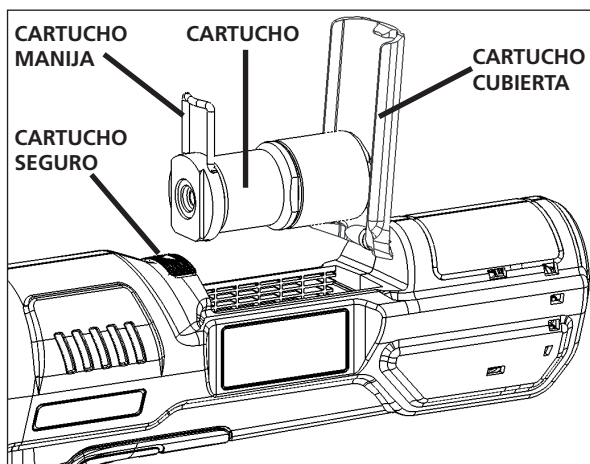

5.3.2 REEMPLAZO DE MORDAZAS TRASERAS

- Asegúrese que el cartucho de la mordaza trasera se haya retirado de la herramienta
- Sujete con cuidado el cuerpo del cartucho verticalmente para que la tapa lateral quede hacia arriba
- Con una llave de 30mm, desenrosque la tapa del cuerpo del cartucho
- Retire el cuerpo del cartucho de la abrazadera, retire el resorte y la torreta de la mordaza del cuerpo.
- Las mordazas se sientan en la torreta de la mandíbula, reemplace conforme sea necesario.
- El ensamble es inverso a este procedimiento. Asegúrese que las mordazas se asienten correctamente al ensamblar.

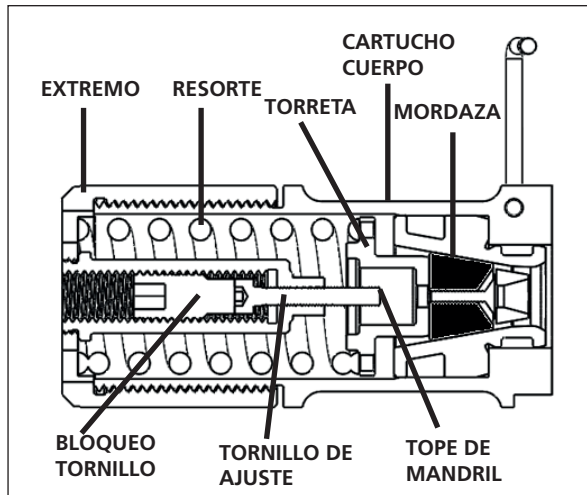

Nota: ésta es una vista en sección transversal del cartucho de la mordaza trasera

5.4 MANDRIL



ADVERTENCIA: Si bien se producirá una pequeña cantidad de desgaste y marcado de forma natural a través del uso normal y correcto de los mandriles, deben examinarse regularmente para detectar desgaste y marcado excesivos, con especial atención al diámetro de la cabeza, el área de sujeción de la mordaza trasera del vástago o picaduras pesadas del vástago y cualquier distorsión del mandril. Los mandriles que fallan durante el uso podrían salir de forma forzada de la herramienta. Es responsabilidad del cliente asegurarse que los mandriles se reemplacen antes de cualquier nivel o desgaste excesivos y siempre antes del número máximo recomendado de colocaciones. Póngase en contacto con su representante de STANLEY Engineered Fastening que le informará cuál es esa cifra midiendo la carga de broca de su aplicación con una herramienta de prueba calibrada.

5.4.1 CARGA DE MANDRIL

- Inserte un mandril en el extremo posterior de los sujetadores a través de la vaina de papel.
- Deslice el resorte seguidor del mandril sobre el mandril asegurando la orientación correcta como se muestra a continuación
- Sujutando el extremo trasero del mandril, retire la vaina de papel de alrededor de los sujetadores.



5.4.2 AJUSTE DE TOPE DE MANDRIL

- Retire el mandril de la herramienta y asegúrese que la herramienta esté en la posición de inicio.
- Retire el cartucho de la mordaza trasera
- Con referencia en la figura de la sección 5.3.2, retire completamente el tornillo de bloqueo al que se puede acceder desde la cara de la tapa
- Con una llave hexagonal de 3mm, ajuste el tornillo de ajuste conforme sea necesario.
- Vuelva a colocar el tornillo de bloqueo después de ajustar el tornillo de ajuste.

6. SERVICIO DE HERRAMIENTA

6.1 FRECUENCIA DE MANTENIMIENTO

Elemento	Frecuencia
Inspección general de herramienta	Diario
Revise el mandril respecto a desgaste o daños	Diario
Revise y limpie las mordazas de punta	Diariamente o 10,000 instalaciones
Revise y desengrase el anillo OP en el tornillo	Semanalmente
Retire, revise y limpie las mordazas traseras	Semanal
Desensamble completamente, reemplace los componentes desgastados y engrase el ensamble de transmisión	500,000 instalaciones o anualmente*

**Póngase en contacto con el centro de servicio autorizado para completar*

6.2 LIMPIEZA



SIEMPRE use protección para los ojos aprobada en todo momento cuando limpie el equipo

6.2.1 EXTERIOR DE HERRAMIENTA

Mantenga las aberturas de ventilación de escape del motor sin escobillas libres de polvo y suciedad. Si es necesario, use un paño suave y húmedo para eliminar el polvo y la suciedad de las rejillas de ventilación.



ADVERTENCIA: Use protección ocular aprobada y máscara antipolvo aprobada cuando realice este procedimiento.



ADVERTENCIA: Nunca utilice solventes u otros productos químicos agresivos para limpiar las partes no metálicas de la herramienta. Estos productos químicos pueden debilitar los materiales plásticos utilizados en estas piezas. Use un paño humedecido sólo con agua y jabón suave. Nunca deje que ningún líquido entre en la herramienta; nunca sumerja ninguna parte de la herramienta en un líquido.

6.2.2 VERIFICACIÓN DE APARIENCIA

Revise la herramienta respecto a lo siguiente:

- Daño a las manijas, barril y mordazas de punta
- Componentes y tornillos sueltos

- Cualquier mancha de aceite en los alojamientos
- Pelado del sobremolde (agarre de hule)
- Bloqueo de ventilaciones de escape
- Etiquetas de advertencia ilegibles o faltantes

6.3 INSTRUCCIONES DE LIMPIEZA DEL CARGADOR



ADVERTENCIA: Peligro de descarga. Desconecte el cargador de la toma de CA antes de limpiarlo.

La suciedad y la grasa se pueden eliminar del exterior del cargador con un paño o un cepillo suave no metálico.

NO use agua ni soluciones de limpieza

6.4 PARTES DE REPUESTO – HERRAMIENTAS

Para consumibles como equipos de punta, cursores mecánicos, mandriles y resortes seguidores, le remitimos a los manuales de accesorios que puede encontrar en nuestro sitio web en <https://www.STANLEYEngineeredFastening.com/resource-center/document-library>

A continuación se muestra una lista de repuestos de herramientas disponibles

Número de parte	Descripción	Cantidad por herramienta
07151-00403	Mordaza trasera	1 juego (2 piezas)
75000-02112	Etiqueta – Interruptor de carrera	1
75000-02209	Anillo OP	1
75000-02400	Cartucho de mordaza trasera	1
75000-02505	Cubierta de mordaza trasera	1
75000-02507	Retenedor	1
75000-02509	Pasador de cubierta	1

Para cualquier otro reemplazo de piezas de herramientas no conformes, comuníquese con su centro de servicio autorizado local que le brindará más asistencia y orientación.

6.5 PAQUETE DE BATERÍA RECARGABLE

Este paquete de batería de larga duración debe recargarse cuando no produce suficiente energía en los trabajos que antes se completaban fácilmente. Al final de su vida técnica, deséchelo con el debido cuidado para nuestro medio ambiente:

- Descargue el paquete de batería completamente, luego retírelo de la herramienta
- Las celdas de iones de litio son reciclables. Llévelas a su distribuidor o a una estación de reciclaje local. Los paquetes de baterías recolectados serán reciclados o desechados adecuadamente.

6.6 PROTECCIÓN DEL AMBIENTE



Recolección separada. Este producto no debe desecharse con la basura doméstica normal. En caso de que un día descubra que su producto STANLEY Engineered Fastening® necesita ser reemplazado, o si ya no le sirve, no lo deseche con la basura doméstica. Haga que este producto esté disponible para la recolección por separado.

La recolección separada de productos usados y el empaque permite que los materiales sean reciclados y usados nuevamente. La reutilización de materiales reciclados ayuda a prevenir la contaminación ambiental y reduce la demanda de materias primas.

Las regulaciones locales pueden prever la recolección separada de productos eléctricos del hogar, en los sitios de desechos municipales o por el minorista cuando compra un producto nuevo.

Puede verificar la ubicación de su agente de reparaciones autorizado más cercano comunicándose con su oficina local de STANLEY Engineered Fastening® en la dirección indicada en este manual. Alternativamente, una lista de agentes de reparación autorizados de STANLEY Engineered Fastening® y todos los detalles de nuestro servicio postventa y contactos están disponibles en Internet en: www.STANLEYEngineeredFastening.com

7. DECLARACIÓN DE CONFORMIDAD EC

Directiva de Maquinaria 2006/42/EC

Original

Nosotros, **Avdel UK Limited; Stanley House, Works Road, Letchworth Garden City, Hertfordshire, SG6 1JY REINO UNIDO**, declaramos bajo nuestra exclusiva responsabilidad que el producto:

Descripción

Herramienta rápida de batería de remaches

Marca/Modelo

STANLEY Assembly Technologies 75000-02000

No. de serie

Cumple con las Directivas de la CE 2014/30/UE, 2011/65/UE, 2006/42/CE y las siguientes normas armonizadas

Seguridad:

Directiva de Maquinaria

2006/42/EC: EN 62841-1:2015

EMC:

Directiva EMC

2014/30/EU: EN 55014-1:2017

EN 55014-2:2015

RoHS:

2011/65/EU: EN 63000:2018

La documentación técnica se compila de acuerdo con el anexo 1, sección 1.7.4.1, de la siguiente Directiva: Directiva de Maquinaria 2006/42/EC (Instrumentos Estatuarios del Reino Unido 2008 No 1597 - Suministro de regulaciones de maquinaria (Seguridad)).

El abajo firmante hace esta declaración en nombre de STANLEY Assembly Technologies

Europa



A. K. Seewraj

Director de Ingeniería - Reino Unido

Avdel UK Limited;

Stanley House, Works Road, Letchworth Garden City, Hertfordshire,

SG6 1JY REINO UNIDO

Lugar de emisión

Letchworth Garden City, Reino Unido

Fecha de emisión

07.07.2020



Esta maquinaria cumple con la Directiva de Maquinaria 2006/42/EC.

 DEKRA



STANLEY
Engineered Fastening

8. PROTEJA SU INVERSIÓN

8.1 GARANTÍA DE HERRAMIENTA ELÉCTRICA STANLEY ENGINEERED FASTENING

STANLEY Engineered Fastening garantiza que esta herramienta se ha fabricado cuidadosamente y que estará libre de defectos de material y mano de obra en condiciones normales de uso y servicio por un período de un (1) año. Esta garantía se aplica al comprador por primera vez de la herramienta sólo para uso original.

Exclusiones:

Uso y desgaste normal.

El mantenimiento periódico, la reparación y las partes de repuesto debido al desgaste normal se excluyen de la cobertura.

Abuso y mal uso.

El defecto o daño que resulte de una operación, almacenamiento inadecuados, mal uso o abuso, accidente o negligencia, como daños físicos, están excluidos de la cobertura.

Servicio o modificación no autorizados.

Los defectos o daños resultantes del servicio, ajuste de prueba, instalación, mantenimiento, alteración o modificación de cualquier manera por parte de cualquier persona que no sea STANLEY Engineered Fastening, o sus centros de servicio autorizados, están excluidos de la cobertura.

Se excluyen todas las demás garantías, ya sean expresas o implícitas, incluidas las garantías de comerciabilidad o idoneidad para un propósito.

Si esta herramienta no cumple con la garantía, devuélvala de inmediato a nuestro centro de servicio autorizado de fábrica más cercano. Para obtener una lista de los Centros de servicio autorizados de STANLEY Engineered Fastening en los EUA o Canadá, contáctenos en nuestro número de larga distancia gratuito (877) 364 2781.

Fuera de los EUA y Canadá, visite nuestro sitio web www.StanleyEngineeredFastening.com para encontrar la ubicación de sujeción de STANLEY Engineered Fastening más cercana.

STANLEY Engineered Fastening entonces reemplazará, sin cargo, cualquier parte o partes que consideremos defectuosas debido a un material o mano de obra defectuosos, y devolverá la herramienta con envío prepagado. Esto representa nuestra única obligación bajo esta garantía. En ningún caso, STANLEY Engineered Fastening será responsable de ningún daño consecuente o especial que surja de la compra o uso de esta herramienta.

Gracias por elegir una herramienta de la marca STANLEY Assembly Technologies de STANLEY Engineered Fastening. Visite nuestra página web en www.STANLEYEngineeredFastening.com



STANLEY
Engineered Fastening

8.2 REGISTRE SU HERRAMIENTA ELÉCTRICA DE SUJECIÓN RÁPIDA EN LÍNEA

Para registrar su garantía en línea, visítenos

www.STANLEYEngineeredFastening.com/popavdel-powertools/warranty-card

Gracias por elegir una herramienta de la marca STANLEY Assembly Technologies de STANLEY Engineered Fastening.

9. GUÍA DE SOLUCIÓN DE PROBLEMAS

Síntoma	Causa	Remedio
La herramienta no funciona cuando se presiona el gatillo.	Batería defectuosa	Reemplace la batería
	La batería no está completamente cargada	Cargue la batería (4.3.1)
	La batería no está completamente asentada	Retire la batería y vuelva a insertarla. Restablecer herramienta a inicio.
	La batería ha alcanzado el límite de temperatura de operación por uso continuo o defecto.	Retire la batería y deje que se enfríe. Monte la batería y restablezca la herramienta al inicio.
	Cartucho de mordaza trasera no detectado	Inserte el cartucho de mordaza trasera en la herramienta
	LED intermitente (intervalos de 1s)	La herramienta está en modo de recarga. Mantenga presionado el gatillo durante >1s para restablecer la posición de inicio
	Cubierta de cartucho de mordaza abierta	Cierre la cubierta del cartucho y bloquéela con el seguro del cartucho
La herramienta no vuelve a la posición de inicio cuando se suelta el gatillo.	Falla eléctrica.	Retire la batería, espere 2 segundos y luego vuelva a insertarla. Restablezca la herramienta al inicio mediante el gatillo de operación (4.2.2)
El selector de carrera no gira	La herramienta no está en la posición de inicio (atrapada en modo de recarga)	Apriete el gatillo durante >1s hasta que el LED parpadee en intervalos regulares de 1 segundo. Coloque el mandril, apriete el gatillo durante >1s para devolver la herramienta a la posición de inicio.
		Toque dos veces rápidamente el gatillo en el modo de recarga para regresar la herramienta a la posición de inicio
	Batería extraída de la herramienta a mitad de carrera (la herramienta se atasca en el modo de colocación)	La herramienta está en modo de colocación, vuelva a cargar la batería en la herramienta y apriete el gatillo para accionar.
	Sobrecarga de herramienta en la aplicación (Modo de colocación)	Verifique la aplicación (espesores de lámina de tamaños de orificio) conforme a las especificaciones. En el modo Colocación, apriete el gatillo <0.5 segundos y suelte el gatillo para restablecer la posición.
	Herramienta atascada en la aplicación (la herramienta se atasca en el modo de colocación)	Será necesario destruir el mandril para liberar la herramienta. (Esmerile la cabeza del mandril)

La herramienta no colocará el sujetador	Batería defectuosa	Reemplace la batería
	La carga de la batería es baja	Recargue la batería
	Alta carga de broca	Verifique el agarre del sujetador y el tamaño del orificio de aplicación
	Verifique el tamaño correcto del mandril	
	Mordazas traseras desgastadas o rotas	Nuevas mordazas traseras (5.3.2)
	Mordazas de punta desgastadas o rotas	Nuevas mandíbulas de punta
Ruido del embrague al colocar el sujetador	La herramienta está sobrecargada en la aplicación	Verifique la aplicación (espesores de lámina de tamaños de orificio) conforme a las especificaciones.
Ruido del embrague, la herramienta no se acciona	Vida útil del embrague alcanzada	Retire la batería, devuelva la herramienta al centro de servicio aprobado por STANLEY más cercano para su reparación
"Deslizamiento del mandril" - las mordazas no agarrarán el mandril	Mordazas traseras desgastadas o sucias	Limpie o renueve conforme sea necesario (5.3.2)
	Resorte roto en cartucho	Reemplace conforme sea necesario (5.3)
No se puede insertar el mandril durante la recarga Las mordazas no liberarán el mandril	Mecanismo de accionamiento desplazado	Reemplace el sello OP en el tornillo de bola
	Mordazas traseras enganchadas juntas	Limpie o renueve las mordazas conforme sea necesario (5.3)
Las mordazas traseras permanecen abiertas	La herramienta está en posición abierta	Apriete el gatillo durante >1s hasta que el LED parpadee en intervalos regulares de 1 segundo. Coloque el mandril, apriete el gatillo durante >1s para devolver la herramienta a la posición de inicio.
	Cartucho de mordaza trasera ensamblado incorrectamente	Asegúrese que el ensamble de las mordazas traseras sea correcto (5.3.2)
No se puede retirar el cartucho de la mordaza trasera	Mandril todavía instalado en la herramienta	Siga las instrucciones para retirar el mandril (opuesto a 5.2)
	La herramienta está en posición abierta	Ver las instrucciones en Herramienta está en posición abierta

Los sujetadores no se alimentarán a través de las mordazas de punta	Mordazas traseras gastadas	Reemplace las mordazas traseras (5.3)
	Orientación del cursor incorrecta	Reajuste asegurando la orientación correcta (4.2.3)
	Mordazas de punta incorrectas	Ajuste las mordazas de punta correctas
	Resorte de seguidor de mandril no instalado	Instale el resorte de seguidor del mandril correcto
	Espacio incorrecto entre la cabeza del sujetador y las mordazas de punta cuando está cerrado	Ajuste el espacio a 1.5mm - 3mm (1/16" - 1/8") (5.2)
	Cursor atascado	Limpie y aceite el cursor Verifique el orificio del barril respecto a desechos
	Resorte exterior débil alrededor del cursor	Renueve el cursor (4.2.3)
	Resorte de seguidor de mandril incorrecto instalado	Instale el resorte de seguidor del mandril correcto
	Acumulación de desechos en las mordazas de punta	Limpie las mordazas de punta, aplique una cantidad conservadora de grasa a base de litio en las caras de contacto internas
Desgaste excesivo de la mordaza	Alta carga de broca	Verifique el tamaño y el espesor del orificio de aplicación y la capacidad de agarre del sujetador
Alimenta más de un sujetador a la vez	Deslizamiento del mandril	Marque como "deslizamiento del mandril"
	Espacio incorrecto entre la cabeza del sujetador y las mordazas de punta cuando está cargado	Ajuste el espacio a 1.5mm - 3mm (1/16" - 1/8")

*Se deben informar otros síntomas a su representante local de STANLEY Engineered Fastening o al centro de reparación.

©2020 Stanley Black & Decker

Todos os direitos reservados.

As informações fornecidas aqui não podem ser reproduzidas e/ou publicadas de qualquer forma e através de qualquer meio (eletrônica ou mecanicamente) sem a permissão prévia explícita e por escrito da STANLEY Engineered Fastening. As informações fornecidas baseiam-se em dados conhecidos no momento do lançamento de esse produto. A STANLEY Engineered Fastening segue uma política de melhoria contínua de produtos, por isso seus produtos podem sofrer alterações. As informações fornecidas se aplicam ao produto entregue pela STANLEY Engineered Fastening. Logo, a STANLEY Engineered Fastening não pode ser responsabilizada por qualquer dano resultante de desvios das especificações originais do produto.

As informações disponíveis foram elaboradas com o máximo cuidado. No entanto, a STANLEY Engineered Fastening não aceitará responsabilidade por quaisquer falhas de informação ou suas conseqüências resultantes disso. A STANLEY Engineered Fastening não aceitará qualquer responsabilidade por danos provenientes de atividades realizadas por terceiros. Os nomes de trabalho, nomes comerciais, marcas comerciais registradas etc. utilizadas pela STANLEY Engineered Fastening não devem ser considerados livres nos termos da legislação referentes à proteção das marcas.

ÍNDICE

1. DEFINIÇÕES DE SEGURANÇA	86
1.1 ADVERTÊNCIAS GERAIS DE SEGURANÇA SOBRE A FERRAMENTA ELÉTRICA	86
1.2 RÓTULOS E SÍMBOLOS	89
1.3 BATERIAS E CARREGADORES	90
2. ESPECIFICAÇÕES	94
2.1 DADOS TÉCNICOS	94
2.2 CONTEÚDO DA EMBALAGEM	95
2.3 COMPATIBILIDADE DO REBITE	95
2.4 LISTA DE COMPONENTES PRINCIPAIS (FIG. A.)	95
2.5 ACESSÓRIOS OPCIONAIS	96
3. AJUSTE E USO DA FERRAMENTA	96
3.1 USO PRETENDIDO	96
4. INSTRUÇÕES OPERACIONAIS	97
4.1 BATERIA	97
4.2 AJUSTE DA FERRAMENTA	97
4.3 CARREGADORES	99
4.4 BATERIAS	101
5. PROCEDIMENTO OPERACIONAL	102
5.1 POSIÇÃO ADEQUADA DAS MÃOS	103
5.2 COMO CARREGAR A FERRAMENTA	103
5.3 GARRAS DE CAUDA	103
5.4 MANDRIL	105
6. MANUTENÇÃO DA FERRAMENTA	105
6.1 FREQUÊNCIA DE MANUTENÇÃO	105
6.2 LIMPEZA	106
6.3 INSTRUÇÕES DE LIMPEZA DO CARREGADOR	106
6.4 PEÇAS DE REPOSIÇÃO – FERRAMENTA	106
6.5 CONJUNTOS DE BATERIAS RECARREGÁVEIS	107
6.6 PROTEÇÃO AO MEIO AMBIENTE	107
7. DECLARAÇÃO DE CONFORMIDADE DA CE	108
8. PROTEJA SEU INVESTIMENTO	109
8.1 GARANTIA STANLEY ENGINEERED FASTENING DA FERRAMENTA ELÉTRICA DE FIXADOR	109
8.2 REGISTRE A VELOCIDADE DE SUA FERRAMENTA DE ENERGIA DE FIXAÇÃO ON-LINE	109
9. GUIA DE SOLUÇÕES DE PROBLEMAS	110



Esse manual de instruções deve ser lido por qualquer pessoa que instalará ou operará esta ferramenta, e com atenção especial para as seguintes instruções e avisos de segurança.

1. DEFINIÇÕES DE SEGURANÇA

As definições abaixo descrevem a gravidade de cada palavra de sinalização. Por favor, leia o manual e preste atenção nestes símbolos.



PERIGO: Indica uma situação de perigo iminente que, se não for evitada, poderá resultar em morte ou ferimentos graves.



ATENÇÃO: Indica uma situação potencialmente perigosa que, se não for evitada, poderá resultar em morte ou ferimentos graves.



CUIDADO: Indica uma situação potencialmente perigosa que, se não for evitada, talvez resulte em ferimentos leves ou moderados.



(Usado sem palavras) Indica uma mensagem relacionada à segurança.

NOTA: Indica uma prática não relacionada a uma lesão corporal a qual, se não evitada, pode resultar em danos materiais.



Representa risco de choque elétrico



Representa risco de fogo

A operação ou manutenção inadequada de esse produto pode resultar em ferimentos graves e danos materiais. Leia e entenda todos os avisos e instruções operacionais antes de utilizar este equipamento. Ao utilizar ferramentas elétricas, siga sempre as precauções básicas de segurança para reduzir o risco de lesões corporais.

Desconecte o plugue da fonte de energia e/ou da bateria da ferramenta antes de fazer ajustes, trocar acessórios ou guardar a ferramenta. Esses tipos de medidas preventivas reduzem o risco de um acionamento acidental da ferramenta.

- Não use o produto fora de sua aplicação prevista no projeto da STANLEY Engineered Fastening de Fixadores de Velocidade.
- Use somente peças, fixadores e acessórios recomendados pelo fabricante
- Use a ferramenta somente com baterias especificamente projetadas para ela

1.1 ADVERTÊNCIAS GERAIS DE SEGURANÇA SOBRE A FERRAMENTA ELÉTRICA



ATENÇÃO! Leia todas as instruções e avisos de segurança, ilustrações e especificações fornecidas com essa ferramenta elétrica. O não respeito aos avisos e às instruções de segurança pode resultar em choque elétrico, incêndio e/ou lesões corporais graves.

SALVE TODOS AS ADVERTÊNCIAS E INSTRUÇÕES PARA CONSULTA FUTURA

O termo "ferramenta elétrica" nas advertências se refere a suas ferramentas alimentadas por rede elétrica (fio) ou por bateria (sem fio).

1.1.1 SEGURANÇA DA ÁREA DE TRABALHO

- Mantenha a área de trabalho limpa e bem iluminada.** Áreas desorganizadas ou escuras podem provocar acidentes.
- NÃO opere ferramentas elétricas em atmosferas explosivas, como na presença de poeira, gases ou líquidos inflamáveis.** Essas ferramentas podem gerar faíscas e inflamar a poeira e os gases.

-
- c) **Mantenha crianças ou outras pessoas afastadas da ferramenta em operação.** *Ficar distraído pode causar a perda de controle da ferramenta.*

1.1.2 SEGURANÇA ELÉTRICA

- a) **Os plugues da ferramenta elétrica devem ser compatíveis com a tomada. Nunca faça qualquer modificação no plugue. Não use plugues adaptadores com ferramentas elétricas (aterradas).** *Plugues não modificados e tomadas compatíveis reduzem o risco de choque elétrico.*
- b) **Evite que o corpo tenha contato com superfícies aterradas, como tubos, radiadores, fogões e geladeiras.** *Tem um maior risco de choque elétrico se o seu corpo estiver em contato com objetos aterrados.*
- c) **Não exponha a ferramenta a chuva nem umidade.** *A entrada de água na ferramenta aumenta o risco de choque elétrico.*
- d) **Não estique demais o fio. Nunca use o fio para transportar, puxar ou desconectar a ferramenta.** *Mantenha o fio longe de calor, óleo, superfícies afiadas ou peças móveis. Fios danificados ou emaranhados aumentam o risco de choque elétrico.*
- e) **Ao operar uma ferramenta elétrica ao ar livre, use um cabo de extensão adequado para uso externo.** *O uso de um cabo adequado para uso externo reduz o risco de choque elétrico.*
- f) **Se a operação de uma ferramenta elétrica em um local úmido for inevitável, use um disjuntor de corte por falha de aterramento (GFCI).** *O uso de um GFCI reduz o risco de choque elétrico.*

1.1.3 SEGURANÇA PESSOAL

- a) **Esteja alerta, preste atenção no que está fazendo e use o bom senso para operar a ferramenta.** *Não opere a ferramenta elétrica quando estiver cansado ou sob influência de drogas, álcool ou medicamentos. Um momento de desatenção durante a operação da ferramenta poderá causar lesões corporais sérias.*
- b) **Use equipamento de proteção pessoal. Sempre use proteção ocular.** *Equipamentos de proteção pessoal, como máscara contra poeira, sapatos de segurança antidesslizantes, capacete e proteção auditiva reduzirão o risco de lesões corporais.*
- c) **Evite um acionamento acidental da ferramenta. Certifique-se de que o interruptor esteja na posição desligada antes de conectar à fonte de energia, colocar as baterias, pegar ou carregar a ferramenta.** *Carregar a ferramenta com o dedo no interruptor, energizá-la pode provocar acidentes.*
- d) **Remova chaves de ajuste ou chaves fixas antes de ligar a ferramenta.** *Uma chave fixa ou anexada à parte giratória poderá causar lesões corporais sérias.*
- e) **Não distancie excessivamente a ferramenta, esticando o fio. Sempre mantenha o equilíbrio e os pés em posição adequada.** *Isso possibilita um melhor controle da ferramenta em situações inesperadas.*
- f) **Vista-se adequadamente. Não use roupas largas ou jóias. Mantenha seus cabelos e roupas longe das partes móveis.** *Roupas largas, jóias ou cabelos longos podem ficar presos nas peças móveis.*
- g) **Se a ferramenta estiver equipada com a conexão para extração de poeira e outros dispositivos de coleta de pó, certifique-se de que estejam conectados e sendo usados corretamente.** *O uso da coleta de poeira pode reduzir riscos provenientes da poeira.*
- h) **Não permita que a familiaridade obtida com o uso frequente de ferramentas o faça ignorar os princípios de segurança da ferramenta.** *Uma ação descuidada pode causar lesões graves em uma fração de segundo.*

1.1.4 USO E CUIDE DA FERRAMENTA

- a) **Não force demais a ferramenta. Use a ferramenta elétrica correta para sua aplicação.** *A ferramenta elétrica correta fará o trabalho melhor e mais seguro na proporção, para a qual foi projetada.*
- b) **NÃO use a ferramenta se o interruptor não estiver ligando ou desligando.** *Qualquer ferramenta elétrica que não possa ser controlada com o interruptor é perigosa e deve ser consertada.*

-
- c) **Desconecte o plugue da fonte de energia e/ou remova as baterias, se removíveis, da ferramenta antes de fazer qualquer ajuste, troca de acessórios ou armazenamento de ferramentas elétricas.** *Esses tipos de medidas preventivas reduzirão o risco de um acionamento acidental da ferramenta.*
 - d) **Guarde as ferramentas elétricas fora do alcance de crianças e não permita que pessoas não familiarizadas com a ferramenta ou com essas instruções a usem.** *Ferramentas elétricas são perigosas nas mãos de usuários não treinados.*
 - e) **Faça manutenção das ferramentas elétricas e acessórios. Verifique se tem desalinhamentos ou partes móveis coladas, quebra de peças e qualquer outra condição que possa afetar a sua operação. Se ela estiver danificada, envie-a à manutenção antes de usá-la. Muitos acidentes são causados por falta de manutenção da ferramenta.**
 - f) **Mantenha as ferramentas de corte afiadas e limpas.** *Ferramentas de corte com manutenção adequada e bordas de corte afiadas são menos propensas a ficarem presas e mais fáceis de controlar.*
 - g) **Use a ferramenta elétrica, acessórios, brocas etc. de acordo com estas instruções, considerando ainda as condições e o tipo trabalho a ser executado. O uso da ferramenta elétrica para operações diferentes daquelas, para as quais foi projetada, pode resultar em uma situação perigosa.**
 - h) **Mantenha as empunhaduras e as superfícies de sustentação secas, limpas e livres de óleo e graxa.** *Empunhaduras escorregadias e superfícies aderentes não permitem um manuseamento e controle seguros da ferramenta em situações*

1.1.5 USO E CUIDE DA FERRAMENTA DA BATERIA

- a) **Recarregue somente com o carregador especificado pelo fabricante. Um carregador não apropriado pode gerar riscos de incêndio quando usado com outras baterias.**
- b) **Use a ferramenta apenas com baterias especificamente concebidas para ela. O uso de qualquer outra bateria pode gerar riscos de incêndio e lesões corporais.**
- c) **Quando a bateria não estiver em uso, mantenha-a longe de outros objetos de metal, como clips de metal, moedas, chaves, pregos, parafusos ou outros pequenos objetos metálicos que podem fazer uma conexão de um terminal para outro. Encurtar os terminais da bateria pode causar queimaduras ou incêndio.**
- d) **Sob condições abusivas, o líquido pode ser expelido pela bateria. Nesse caso, evite contato. Se ocorrer um contato acidental com o líquido, lave com água. Se o líquido entrar em contato com seus olhos, procure ajuda médica. O líquido expelido pela bateria pode causar irritação ou queimaduras.**
- e) **Não use um conjunto de baterias ou ferramenta com dano ou modificada. Baterias com dano ou modificadas podem exibir comportamentos imprevisíveis que resultam em incêndio, explosão ou risco de ferimento.**
- f) **Não exponha o conjunto de baterias ou ferramenta a fogo ou temperaturas excessivas. Expor ao fogo ou temperatura acima de 130 °C pode causar explosão.**
- g) **Siga todas as instruções de carregamento e não carregue o conjunto de baterias nem a ferramenta fora da taxa de temperatura especificada nas instruções. Carregar inadequadamente ou a temperatura fora da taxa especificada pode danificar a bateria e aumentar o risco de incêndio.**

1.1.6 MANUTENÇÃO

- a) **A sua ferramenta elétrica deve ser consertada por um técnico qualificado e apenas com peças de reposição idênticas. Isso garantirá a segurança da ferramenta.**
- b) **Nunca faça reparo em conjuntos de baterias com dano. A manutenção de baterias só deve ser executada pelo fabricante ou por fornecedores de serviços autorizados.**

1.1.7 INFORMAÇÕES ADICIONAIS DE SEGURANÇA



ATENÇÃO: NUNCA faça qualquer modificação na ferramenta. Qualquer modificação na ferramenta anulará todas e quaisquer garantias. A modificação pode representar um perigo de danos à propriedade e/ou risco sério de lesões para o usuário.



ATENÇÃO: SEMPRE use óculos de segurança. Óculos comuns de uso diário NÃO são óculos de segurança. Use também máscara e proteção respiratória contra poeira se a operação gerar poeira. **SEMPRE USE EQUIPAMENTOS DE SEGURANÇA CERTIFICADOS:**

- Proteção ocular
- Proteção auricular
- Proteção respiratória



ATENÇÃO: Sempre use proteção auricular pessoal apropriada durante o uso. *Sob determinadas condições e duração de uso, os ruídos deste produto podem contribuir para a perda auditiva.*



CUIDADO: Quando não estiver sendo usada, coloque a ferramenta deitada na lateral em uma superfície estável, onde não provoque riscos de cair ou de se tropeçar nela. **Algumas ferramentas com baterias grandes ficarão de pé sobre a bateria, mas podem ser facilmente derrubadas.** *Algumas ferramentas com baterias grandes ficarão de pé sobre a bateria, mas podem ser facilmente derrubadas.*

- Não use o produto fora de sua aplicação prevista no projeto da Rebites NeoBolt® STANLEY Engineered Fastening.
- Use apenas peças, parafusos, e acessórios recomendados pelo fabricante.
- **NÃO** derrube a ferramenta ou a use como martelo.
- Mantenha as empunhaduras de ferramentas secas, limpos e sem óleo e graxa.
- Nunca deixe a ferramenta funcionando sozinha nem desconecte a bateria quando estiver em uso.
- Mantenha a mão longe do gatilho antes de conectá-la à energia elétrica, inserir as baterias, pegar ou carregar a ferramenta.
- **NÃO** opere a ferramenta direcionada a outra/s pessoa/s.
- **NÃO** opere a ferramenta sem o invólucro do nariz.
- Não deixe que as saídas de exaustão fiquem sujas ou com outros materiais, pois isso poderá causar um funcionamento incorreto.

1.2 RÓTULOS E SÍMBOLOS

MARCAÇÕES NA FERRAMENTA

POSIÇÃO DO NÚMERO SERIAL: O Número Serial está localizado no pé da ferramenta (Fig. m). Esse número serial pode ser visto somente depois de remover a bateria (g) da ferramenta.

POSIÇÃO DO CÓDIGO DE DATA: O Código de Data (n), que inclui também o ano de fabricação, está impresso no rótulo do número serial: **MM2020xxx**

RÓTULOS NA FERRAMENTA, NO CARREGADOR E NO CONJUNTO DE BATERIAS

Além dos pictogramas utilizados neste manual, os rótulos na ferramenta, no carregador e nas baterias poderão mostrar os seguintes pictogramas.



Leia toda a documentação



Leia toda a documentação



Use proteção ocular



















Não carregue baterias danificadas



Não exponha à água.



Substitua fios defeituosos imediatamente

	Use proteção respiratória		Carregue apenas entre 4° C e 40° C.
	Use proteção auditiva		Descarte as baterias com o devido cuidado ao meio ambiente.
	Bateria carregando.		Não queimar a bateria.
	Bateria carregada.		Cargas de bateria íon de lítio.
	Desligamento da carga por aquecimento/esfriamento alto.		Veja Dados Técnicos sobre o tempo de carga.
	Problema na bateria ou no carregador.		Apenas para uso em local interno.
	Problema da rede elétrica		Símbolo de risco de choque
	Não inspecione com objetos condutores		Carregue a bateria DEWALT apenas nos carregadores DEWALT. Carregar outras baterias, que não sejam DeWALT com carregador DeWALT poderá fazer com que explodam ou causem situações perigosas.
	Radiação visível. Não olhe diretamente para a luz.		

1.3 BATERIAS E CARREGADORES

A bateria não está completamente carregada fora da embalagem. Antes de usar a bateria e o carregador, leia as instruções de segurança abaixo, e siga os procedimentos descritos de carga. Ao fazer o pedido de baterias, tenha certeza de incluir o número do catálogo e a voltagem. Essa ferramenta utiliza um carregador DEWALT. Leia todas as instruções de segurança antes de utilizar este equipamento. Consulte a tabela no fim deste manual para verificar a compatibilidade dos carregadores e das baterias.

LEIA TODAS AS INSTRUÇÕES DE SEGURANÇA

1.3.1 INSTRUÇÕES DE SEGURANÇA IMPORTANTES PARA TODAS AS BATERIAS



ATENÇÃO: Leia todos os avisos e instruções de segurança para a baterias, carregadores e ferramentas. O não respeito aos avisos e às instruções de segurança pode resultar em choque elétrico, incêndio e/ou lesões corporais graves.

- Não carregue ou use bateria em atmosferas explosivas, como na presença de poeira, gases ou líquidos inflamáveis. Inserir ou remover a bateria do carregador pode inflamar poeiras ou vapores.
- NUNCA force a bateria dentro do carregador. Não modifique a bateria de qualquer forma para caber dentro de um carregador não compatível, pois ela pode se romper e causar lesões corporais graves. Consulte a tabela no fim deste manual para verificar a compatibilidade das baterias e dos carregadores.
- Carregue os conjuntos de bateria somente nos carregadores DEWALT.
- NÃO salpique nem mergulhe em água ou outros líquidos.
- Não armazene ou use a ferramenta e a bateria em locais onde a temperatura pode alcançar ou exceder 40 °C (104 °F) (barracões ou construções metálicas no verão). Para uma vida útil maior, guarde as baterias em local seco.

-
- **NOTA:** Não armazene as baterias na ferramenta com o interruptor de acionamento travado na posição de ligado. Nunca trave o interruptor de acionamento na posição de ligado.
 - **NÃO** queime a bateria mesmo que ela esteja muito danificada ou completamente gasta. A bateria pode explodir e se incendiar. Gases tóxicos e materiais são exalados ao se queimar baterias de íon de lítio.
 - Se a substância dentro da bateria entrar em contato com a pele, lave imediatamente a parte afetada com sabão e água. Se o líquido da bateria entrar nos olhos, enxágue com água os olhos abertos por 15 minutos até a irritação acabar. Se for necessário procurar um médico, informe-o que o eletrólito da bateria é composto por uma mistura de carbonatos orgânicos líquidos e sais de lítio.
 - **Substâncias internas das pilhas podem causar irritação respiratória.** Vá para um lugar com ar fresco. Se os sintomas persistirem, procure um médico.



ATENÇÃO: Risco de explosão. O líquido da bateria pode se inflamar ao ser exposto a faíscas ou chamas.



ATENÇÃO: Risco de incêndio. Nunca tente abrir a bateria por qualquer motivo. Se o invólucro da bateria estiver rachado ou danificado, não a insira no carregador. Não despedace, derrube ou danifique a bateria. Não use a bateria ou o carregador, se ela tiver sido batida bruscamente, derrubada, passada por cima ou danificada de qualquer forma (por exemplo, perfurada por um prego, batida com um martelo ou pisada). As baterias devem ser devolvidas ao centro assistência técnica para reciclagem.

1.3.2 TRANSPORTE



ATENÇÃO: Risco de incêndio. Transportar baterias pode possivelmente causar incêndio se os terminais da bateria inadvertidamente tiverem contato com materiais condutores. Ao transportar baterias, tenha certeza de que os terminais de bateria estão protegidos e bem isolados de materiais que possam entrar em contato com eles e causar um curto-circuito.

As baterias DEWALT estão em conformidade com todas as regulações de transporte aplicáveis, conforme indicado pelos padrões do setor e legais, que incluem as Recomendações sobre Transporte de Mercadorias Perigosas das Nações Unidas; Regulações de Transporte de Mercadoria Perigosa da Associação de Transporte Aéreo Internacional (IATA), Regulações Internacionais Marítimas de Mercadorias Perigosas (IMDG) e o Acordo Europeu relativo ao Transporte Internacional de Mercadorias por Estrada (ADR). As células e baterias de íon lítio foram testadas de acordo com a seção 38.3 das Recomendações no Manual de Testes e Critérios de Transporte de Mercadoria Perigosa. Na maioria dos casos, o transporte de conjunto de baterias DEWALT irá ser isento da classificação como Material Perigoso de Classe 9 totalmente regulado. Em geral, somente transportes contendo uma bateria de íon-lítio com classificação de energia superior a 100 Watt-Horas (Wh) necessitará de ser transportada como Classe 9 totalmente regulada. Todas as baterias de íon-lítio têm sua Watt-Hora marcado na embalagem. Além disso, devido à complexidade das regulações, a DEWALT não recomenda o transporte aéreo de conjuntos de baterias íon-lítio, independente de sua classificação Watt-Hora. Transporte de ferramentas com baterias (conjuntos mistos) podem ser enviadas por transporte aéreo, exceto se a a classificação de Watt-Hora do conjunto de baterias for superior a 100 Wh. Independente se o transporte é considerado isento ou totalmente regulado, é da responsabilidade do expedidor consultar as regulações mais recentes sobre requisitos de embalagem, rotulagem/marcação e documentação. A informação fornecida em essa seção do manual é feita com boa fé, e acreditamos ser exata na altura que o documento foi criado. Contudo, não é oferecida nenhuma garantia, expressa ou implícita. É responsabilidade do comprador garantir que suas atividades estão em conformidade com as regulações aplicáveis.

EXPEDIÇÃO DA BATERIA DEWALT FLEXVOLT™

A bateria DeWALT FLEXVOLT™ tem dois modos: **Uso** e **Envio**.

Modo de Uso: Quando a bateria FLEXVOLT™ estiver sozinha ou em um produto DeWALT 20V Max*, ela funcionará como uma bateria de 20V Max*.

Quando a bateria FLEXVOLT™ estiver em um produto de 60 V Max* ou 120 V Max* (duas baterias de 60 V Max*), ela funcionará como uma bateria de 60 V Max*.

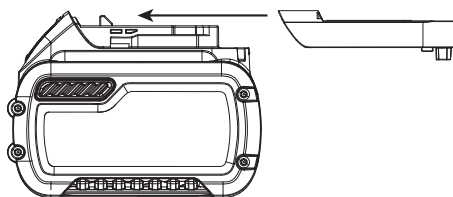

Modo de Envio: Quando a tampa estiver fixada à bateria FLEXVOLT™, a bateria estará no modo de envio. As cadeias de células são desconectadas eletricamente dentro da embalagem, resultando assim em três baterias com uma classificação de Watt-hora (Wh) mais baixa do que uma bateria com uma classificação de Watt-hora maior. Esta quantidade aumentada de três baterias com a classificação de hora Watt mais baixa pode isentar a embalagem de certos regulamentos de envio impostos sobre as baterias de Watt-hora mais altas.

A etiqueta da bateria indica duas classificações de Watt hora (ver exemplo). Dependendo de como a bateria é enviada, a classificação de hora Watt apropriada deve ser usada para determinar os requisitos de envio aplicáveis. Se estiver utilizando a tampa de transporte, o pacote será considerado de 3 baterias na classificação de Watt-hora indicada para "Envio". Se for enviado sem a tampa ou em uma ferramenta, o pacote será considerado uma bateria na classificação Watt-hora indicada ao lado de "Uso".

Exemplo de uso e marcação de etiqueta de remessa

- USO: Envio de 120 Wh: 3 x 40 Wh -

Por exemplo, a classificação Envio Wh pode indicar 3 x 40 Wh, o que significa 3 baterias de 40 Watt horas cada. A classificação Use Wh pode indicar 120 Wh (1 bateria implícita).

1.3.3 INSTRUÇÕES DE SEGURANÇA IMPORTANTES PARA TODOS OS CARREGADORES DE BATERIA

- NÃO tente carregar as baterias com outros carregadores não descritos neste manual. *O carregador e as baterias são projetados especificamente para serem usados juntos.*
- **Esses carregadores não são destinados a outros tipos de uso, mas apenas para carregar as baterias recarregáveis DEWALT. Outros tipos de uso podem resultar em riscos de incêndio, choque elétrico ou eletrocussão.**
- **Não exponha o carregador a chuva ou neve.**
- **Puxe pelo plugue e não pelo fio ao desconectar o carregador. Isso reduzirá o risco de danos no plugue elétrico e no fio.**
- **Tenha certeza de que o fio está posicionado de modo que as pessoas não pisem, não tropecem nele ou que fique sujeito a danos ou estiramento.**
- **Não use uma extensão elétrica, a menos que seja absolutamente necessário. Uso de extensão elétrica imprópria pode resultar em riscos de incêndio, choque elétrico ou eletrocussão.**
- **Ao operar o carregador ao ar livre, procure sempre em um lugar seco e use um cabo de extensão adequado para uso externo. O uso de um cabo adequado para uso externo reduz o risco de choque elétrico.**

Calibre Mínimo para Conjuntos de Cabos

Volts	Total do Comprimento para Cabos em Pés (metros)			
120 V	25 (7,6)	50 (15,2)	100 (30,5)	150 (45,7)
240 V	50 (15,2)	100 (30,5)	200 (61,0)	300 (91,4)

Classificação de Amperagem		Calibre de Fio Americano			
Superior a	Não superior a				
0	6	18	16	16	14
6	10	18	16	14	12
10	12	16	16	14	12
12	16	14	12	Não recomendado	

- **Um cabo de extensão deve ter um tamanho de fio adequado (AWG ou Calibre de Fio Americano) para segurança.** Quanto menor o número de calibre do fio, maior a capacidade do cabo, isto é, o calibre 16 tem maior capacidade que o calibre 18. Um cabo subdimensionado causará uma queda na tensão da linha, resultando em perda de energia e superaquecimento. Ao usar mais de uma extensão para compensar o comprimento total, certifique-se de que cada extensão contenha pelo menos o tamanho mínimo do fio. A tabela a seguir mostra o tamanho correto a ser usado, dependendo do comprimento do cabo e da classificação da amperagem da placa de identificação. Em caso de dúvida, use o próximo calibre mais pesado. Quanto menor o número do calibre, mais pesado será o cabo.
- **Não coloque qualquer objeto em cima do carregador ou o coloque sobre uma superfície macia que possa bloquear as aberturas de ventilação e resulte no aquecimento interno excessivo.** Posicione o carregador em uma posição longe de qualquer fonte de aquecimento. O carregador é ventilado através das aberturas na parte superior e inferior do invólucro.
- **Não opere o carregador com o cabo ou plugue ou danificado.**
- **Não opere o carregador se esse teve um choque brusco, queda ou qualquer outro tipo de danos.** Entregue a um centro de assistência técnica autorizado.
- **Não desmonte o carregador; entregue a um centro de assistência técnica autorizado, se for necessária assistência técnica ou reparo.** Uma remontagem incorreta pode resultar em riscos de choque elétrico, eletrocussão ou incêndio.
- Desconecte o carregador da tomada antes de qualquer tipo de limpeza. Isto reduzirá o risco de choque elétrico. **Remover a bateria não reduzirá esse risco.**
- **NUNCA** tente conectar dois carregadores juntos.
- **O carregador foi projetado para operar com ferramentas elétricas domésticas padrão de 220-240V. Não tente usar em qualquer outra voltagem. Isso não se aplica ao carregado veicular.**



ATENÇÃO: Risco de choque. Não deixe entrar nenhum líquido no carregador. Isso pode causar choque elétrico.



ATENÇÃO: Risco de explosão. Não mergulhe as baterias em nenhum líquido nem deixe qualquer tipo de líquido entrar nas baterias. Nunca tente abrir a bateria por qualquer motivo. Se o invólucro de plástico das baterias estiver quebrado ou com rachaduras, envie-o ao centro de assistência técnica para reciclagem.



CUIDADO: Risco de explosão. Para reduzir o risco de lesões, carregue somente baterias recarregáveis da DEWALT. Outros tipos de baterias podem se sobreaquecer e explodir, causando lesões corporais e danos.

NOTA: Sob certas condições, com o carregador ligado à fonte de alimentação, os contatos de carga expostos no interior do carregador podem entrar em curto-circuito devido a material estranho. Materiais estranhos de uma natureza condutiva, como, mas não limitado a, lâ de aço, folha de alumínio ou qualquer acúmulo de partículas metálicas devem ser mantidos longe das cavidades do carregador. Sempre desconecte o carregador da fonte de energia quando não tem um conjunto de baterias na cavidade. Desconecte o carregador de limpar.

2. ESPECIFICAÇÕES

2.1 DADOS TÉCNICOS

2.1.1 ESPECIFICAÇÕES DA FERRAMENTA

Voltagem	V _{DC}	18 nom. /20 máx.
Tipo		1
Tipo de bateria		ião-lítio
Peso (sem o conjunto de baterias)	Kg [Lbs]	2.5 [5.51]
Valores Totais de Vibração e Ruído (soma vector triax) Determinado de acordo com: EN 62841-1 e EN62841-2-2:		
L _{pa} nível de pressão de som	dB(A)	80,0
K _{pa} incerteza de pressão sonora	dB(A)	3,0
L _{WA} nível da potência do som	dB(A)	91,0
K _{wa} incerteza da potência sonora	dB(A)	3,0
Nível de Vibração Ah	m/s ²	0.5 (<2.5)
Incerteza da vibração K	m/s ²	1,5

Nota: Para Norma Europeia (NE), as emissões de som são arredondadas para os 0,5 dBA mais próximos

2.1.2 ESPECIFICAÇÕES DA BATERIA E DO CARREGADOR

Bateria*		NA	XJ
Tipo de bateria		ião-lítio	ião-lítio
Voltagem	V _{DC}	18 nom. /20 máx.	18
Capacidade	Ah	2,0/4,0	2,0/4,0
Peso	Kg [Lbs]	0,40/0,61 [0,88/1,35]	0,40/0,61 [0,88/1,35]
Duração de carga	min	30/60	30/60
Carregador**		NA	QW/GB
Tipo de bateria		ião-lítio	ião-lítio
Bateria tipo alimentação voltagem	V _{AC}	120	230
Frequência de entrada	Hz	60	50
Peso	kg	0,50	0,50

*Ferramentas de velocidade são compatíveis com baterias desluzantes de íon-lítio de máx. 18V nom./20V DEWALT/POP

** Duração de carga é baseada na unidade de carga da DCB115 DEWALT.

2.1.3 REBITES ESTIMADOS POR CARGA

Nom. Diâmetro do rebite Mm [in]	Bateria de 2,0Ah	Bateria de 4,0Ah
4.8mm [3/16"] Steel NeoSpeed®	800	1600

Nota: Esses valores são listados como um guia apenas e estimados baseados em uma bateria de carga cheia. Os resultados podem variar dependendo do material e da galvanização do rebite, da condição da bateria/ferramenta e do ambiente de trabalho.

2.2 CONTEÚDO DA EMBALAGEM

Essa embalagem contém:

1 Ferramenta de instalação sem fio	1 Carregador	2 ou mais conjuntos de baterias de íon de lítio 2Ah*
1 Caixa do Kit	1 Manual de instruções	

* Conjuntos de equipamento de colocação disponíveis separadamente:

* A quantidade e o tipo de conjuntos de bateria de íon-lítio depende do Número do Modelo e da região onde o produto é vendido. Contate seu revendedor para obter detalhes e opções.

2.3 COMPATIBILIDADE DO REBITE

NOME DO REBITE	TAMANHO DO REBITE										M2.5	M3
	3/32"	1/8	5/32	3/16	1/4"	2,5mm 2,8mm	3mm	3,5mm	4mm	6mm	4-40 UNC	6-32 UNC
CHOBERT®	•	•	•	•	•							
GROVIT®	•	•	•	•								
AVLUG® *	•	•										
BRIV®	•	•	•	•						•		
RIVSCREW®						•	•	•	•			
AVTRONIC®						•						
AVSERT®											•	•
NEOSPEED®		•	•	•								

* 1/16 Avlug® não apropriado

2.4 LISTA DE COMPONENTES PRINCIPAIS (FIG. A.)

Balão:	
a Gatilho	f Tambor
b Modo seletor	g Baterias
c Rótulo do seletor	h Botão da liberação de bateria
d Tranca do cartucho	i Empunhadura principal
e Luz de trabalho	j Cobertura do cartucho



ATENÇÃO: Nunca faça qualquer modificação na ferramenta nem em qualquer parte dela. Isso pode causar lesões corporais.

2.5 ACESSÓRIOS OPCIONAIS



ATENÇÃO: Como nenhum outro acessório, além daqueles oferecidos pela STANLEY Engineered Fastening® foi testado com esse produto, o uso de outros acessórios com essa ferramenta pode ser perigoso. Para reduzir o risco de lesões corporais, use apenas acessórios recomendados da STANLEY Engineered Fastening® com esse produto. Consulte seu vendedor para obter mais informações sobre os acessórios apropriados.



ATENÇÃO: Para reduzir o risco de lesões corporais sérias, desconecte a bateria antes fazer quaisquer ajustes ou remover/instalar fixações ou acessórios.

A política da STANLEY Engineered Fastening é desenvolver e aperfeiçoar continuamente o produto e reservamos o direito de alterar as especificações de qualquer produto sem aviso prévio.

3. AJUSTE E USO DA FERRAMENTA

3.1 USO PRETENDIDO

As Ferramentas de Velocidade de Colocação de Rebites foram projetadas para instalar SOMENTE rebites NeoBolt da STANLEY Engineered Fastening. Esta é uma ferramenta profissional.



LEIA TODAS AS ADVERTÊNCIAS E INSTRUÇÕES DE SEGURANÇA ANTES DE COLOCAR SUA FERRAMENTA EM SERVIÇO.



ATENÇÃO: Nunca faça qualquer modificação na ferramenta nem em qualquer parte dela. Isso pode causar lesões corporais.

NÃO USE a ferramentas na presença de umidade ou de gases e líquidos inflamáveis.

NÃO deixe crianças ter contato com a ferramenta. É necessário supervisionar quando operadores inexperientes usam esta ferramenta.

- **Criança jovem e enfermos.** Esse dispositivo não foi previsto ser usado por crianças jovens ou pessoas enfermas sem supervisão.
- Esse produto não é previsto para ser utilizado por pessoas (incluindo crianças) que sofram de diminuição de capacidades físicas, sensoriais ou mentais; falta de experiência, conhecimento ou competência exceto se supervisionado por uma pessoa responsável por sua segurança. Nunca deixar crianças sozinhas com esse produto.

SEGURANÇA ELÉTRICA

O motor elétrico foi projetado para uso de uma voltagem apenas. Sempre verifique se a voltagem da bateria corresponde à voltagem na placa de identificação. Também tenha certeza de que a voltagem de seu carregador corresponde a da sua rede elétrica.



Seu carregador DEWALT é duplamente isolado de acordo com a EN60335; portanto não é necessário aterramento.

Como usar um cabo de extensão

Não se deve usar um fio de extensão a não ser que seja extremamente necessário. Use uma extensão aprovada e compatível com a entrada de energia elétrica do seu carregador (veja Dados Técnicos). O tamanho mínimo do condutor é 1mm²; o comprimento máximo é de 30 m.

Ao usar um enrolador de cabos, sempre o desenrole completamente.

Antes do Uso

- Selecione o nariz com o tamanho correto e instale-o
- Tenha certeza de que a bateria está completamente carregada
- Inserir a bateria dentro da ferramenta
- Puxe e solte o interruptor de acionamento para ajustar a ferramenta na posição inicial.

4. INSTRUÇÕES OPERACIONAIS



SEMPRE use proteções auriculares e oculares apropriadas todas as vezes que usar o equipamento



ATENÇÃO: Antes de ajustar sua ferramenta, sempre remova a bateria.

4.1 BATERIA

4.1.1 COMO INSTALAR BATERIAS DENTRO DA EMPUNHADURA DA FERRAMENTA (FIG. F)

- Alinhe a bateria (g) com as ranhuras dentro da empunhadura da ferramenta.
- Deslize ele para dentro da ferramenta até estar bem assente e se certifique que escuta o trinco engatar em seu lugar

4.1.2 COMO REMOVER O CONJUNTO DE BATERIAS DA FERRAMENTA (FIG. F)

- Pressione o interruptor de liberação (h) e puxe firmemente o conjunto de baterias para fora da empunhadura da ferramenta.
- Insira a bateria em o carregador como descrito na Fig. G.

4.2 AJUSTE DA FERRAMENTA

4.2.1 SELEÇÃO DE MODO (FIG. B-D)

Sua ferramenta tem um seletor de modo para selecionar a operação desejada. Gire ligeiramente com a mão para selecionar o modo desejado.

Fig. B. – Modo de rebitagem

- Use esse modo somente quando o mandril carregado, cursor e garras de nariz corretas estejam montados na ferramenta.
- As garras da cauda não podem ser removidas em esse modo exceto se remover o mandril

Fig. B. – Modo de trava

- Projetado especificamente para fins de segurança. Puxar o gatilho não irá funcionar a ferramenta.
- Use esse modo quando a ferramenta está viajando ou não está sendo usada.

Fig. D. – Modo de recarga

- Permite o usuário remover e substituir o mandril
- O comportamento de gatilho para esse modo difere do modo de colocação

4.2.2 GATILHO

Fig. A - O gatilho (a) tem três (3) modos diferentes.

Modo	
Colocação	Opção um: Segure o gatilho em baixo durante a duração do ciclo. O gatilho tem um dispositivo de segurança integrado para prevenir sobre-curso da ferramenta significando que vai voltar automaticamente para sua posição inicial depois de conseguir o curso completo Opção dois: Mantenha o gatilho para baixo e libere logo que o rebite esteja colocado. A ferramenta retornará para a sua posição inicial automaticamente.
Travado	Puxar o gatilho não irá funcionar a ferramenta. Tem um atraso de 1 segundo que previne acionar mais a ferramenta em esse modo.
Recarregar	Segure o gatilho para baixo durante >1s, a ferramenta irá mover para forçar as garras a abrir. A luz de trabalho ficará piscando uma vez por segundo durante até dois minutos. Para reverter a ferramenta de volta para sua posição inicial depois recarregar, segure o gatilho para baixo durante >1s. A luz de trabalho parará de piscar.

NOTA: o gatilho pode não agir imediatamente depois de atingir a posição inicial. Se certifique que a luz de trabalho está desligada antes de acionar de novo o gatilho. Isso é aplicável para todos os modos da ferramenta.

4.2.3 CURSOR MECÂNICO

Tem três tipos diferentes de cursores mecânicos:

Número de Peça	
07271-01100	Usado para mandris standard e mandris descartáveis 5/32"
07279-05843	Usado para mandris descartáveis 1/8"
07279-05845	Usado para mandris descartáveis 3/16"

Se montado corretamente, o curso não permite alimentação de rebites.

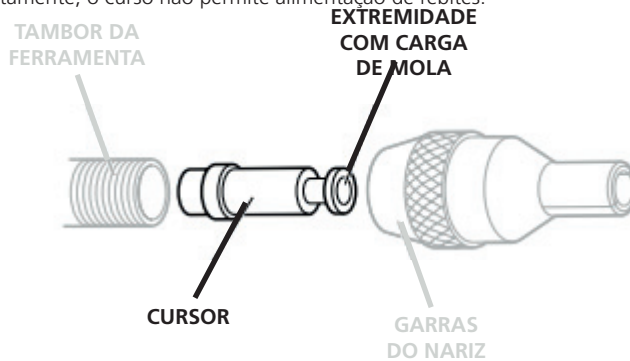

Enquanto o curso irá estar montado na direção correta quando a ferramenta é entregue, recomendamos que vocês verifique sua orientação antes de montar o equipamento do nariz. A extremidade do cursor, com carregamento por mola e ligeiramente côncava deve estar apontando para a frente da ferramenta, como exibido na ilustração.

Se montado na direção correta, o cursor desliza facilmente para fora do tambor quando o mandril é empurrado para seu centro e em seguida puxado para trás.

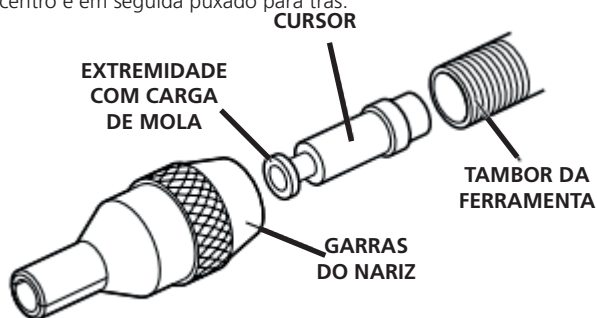

Para reverter a orientação do cursor, siga os passos seguintes:

- Se certifique que o mandril foi removido da ferramenta
- Use 2 chaves de parafuso planas, desaparafuse os pinos que retém a cobertura da garra de cauda
- Puxe a cartucho (**k**) para longe da ferramenta
- Elevar o cartucho da garra de cauda (**l**) para longe da ferramenta

- Usando um mandril de reserva com uma cabeça menor que 3mm, alimente através do pequeno furo no conjunto de transmissão e empurre totalmente até o mandril deixar de estar visível.
- A extremidade da cauda do mandril está agora visível da frente do tambor **(f)**. Puxe totalmente através para remover o cursor do tambor.

4.2.4 LUZ DE TRABALHO

A luz de trabalho (e) funcionará durante >0,5s após a ferramenta atingir sua posição inicial. Ele não é ajustável pelo usuário. Os seguintes padrões de luz serão exibidos para assistir com o diagnóstico.

1 = divisão de 0.5 segundos

● = Luz de trabalho ligada

Padrões da luz de trabalho			
 1s	Cartuxo da garra de cauda não detectado	 1s	Seleção de modo não definida (Padrão repetido duas vezes)
 1s	Garras de cauda aberta (relógio de 2 minutos iniciado)	 5s	Bateria baixa
 1s	Em modo Bloqueado (Padrão repetido duas vezes)	 1s	Bateria criticamente baixa



ATENÇÃO: Ao usar a luz de trabalho, não olhe diretamente para luz nem coloque a ferramenta em uma posição que possa fazer com que uma pessoa tenha de olhar diretamente para luz. Isso poderá causar lesões nos olhos.

4.3 CARREGADORES

Essa ferramenta utiliza um carregador DEWALT. Leia todas as instruções de segurança antes de utilizar este equipamento. O carregador não precisa de ajustes e foi projetado para ser operado da forma mais fácil possível.

4.3.1 COMO CARREGAR UMA BATERIA (FIG. G)

- Conecte o carregador da tomada antes de inserir a bateria. (Consulte as Especificações do Carregador na Seção 2)
- Insira o conjunto da bateria **(g)** dentro do carregador (gg), se certificando que ela está completamente assentada no carregador. A luz vermelha (carregando) piscará continuamente indicando que o processo de carga se iniciou.
- Quando a carga estiver completa, a luz vermelha ficará acesa continuamente. As baterias estarão completamente carregadas e poderão ser usadas naquele momento ou deixadas no carregador.
- Para remover as baterias do carregador, empurre o interruptor de liberação das baterias.









NOTA: Para garantir a performance máxima e a vida da bateria de íon de lítio, se deve carregar antes do primeiro uso.

4.3.2 TEMPOS DE CARREGAMENTO

Baterias				Carregadores/Tempos de carregamento (Minutos)					
Cat. nº.	V _{DC}	Ah	Peso kg	DCB107	DCB113	DCB115	DCB118	DCB132	DCB119
DCB606	20/60	6.0/2.0	1.05	270	140	90	60	90	X
DCB609	20/60	9.0/3.0	1.25	420	220	140	85	140	X
DCB201	20	1.5	0.35	70	35	22	22	22	45
DCB204	20	4.0	0.61	185	100	60	60	60	120
DCB203	20	2.0	0.40	90	50	30	30	30	60
DCB205	20	5.0	0.62	240	120	75	75	75	150
DCB207	20	1.3	0.35	60	30	22	22	22	X
DCB230	20	3.0	0.48	140	70	45	45	45	90

4.3.3 OPERAÇÃO DO CARREGADOR

Consulte os indicadores de estado das baterias.

DCB107, DCB112, DCB113, DCB115, DCB118, DCB132			
	Carregando		
	Completamente carregada		
	Desligamento por Aquecimento/ Esfriamento alto*		

* **DCB107, DCB112, DCB113, DCB115, DCB118, DCB132:**

A luz vermelha continuará a piscar, mas uma luz amarela ficará acesa durante esta operação. Depois de as baterias terem alcançado uma temperatura adequada, a luz amarela se apagará e o carregador reiniciará o procedimento de carga.

Esse carregador não carrega um conjunto de bateria danificado. O carregador indicará que uma bateria está defeituosa ao não acender a luz ou por exibir um problema no padrão de piscar do carregador ou da bateria.

NOTA: Isso pode significar um problema com um carregador.

Se o carregador indicar um problema, envie as baterias e o carregador para serem testados em uma assistência técnica autorizada.

ATRASO POR CONJUNTO DE AQUECIMENTO/ESFRIAMENTO

Se o conector detecta uma bateria que está quente ou fria demais, ele automaticamente iniciará um desligamento por aquecimento/esfriamento alto, parando a carga até que a bateria alcance a temperatura apropriada. O carregador então se comuta automaticamente para o modo de carga do conjunto da bateria. Este recurso assegura a vida máxima da bateria.

Um conjunto de bateria frio é carregado aprox. na metade do tempo de uma bateria quente. As baterias serão carregadas no nível mais baixo por todo o ciclo de carga e não voltarão ao nível máximo, mesmo se elas se aquecerem.

4.3.4 SISTEMA DE PROTEÇÃO ELETRÔNICA

As ferramentas de íon de lítio foram projetadas com um Sistema de Proteção Eletrônica que protegerá a bateria contra sobrecarga, sobreaquecimento ou descarga profunda. A ferramenta se desligará automaticamente se o Sistema de Proteção Eletrônica se acionar. Se isso ocorrer, coloque a bateria de íon de lítio no carregador até que esteja completamente carregada.

4.3.5 COMO INSTALAR NA PAREDE DCB107, DCB112, DCB113, DCB115, DCB118, DCB132

Estes carregadores são projetados para serem instalados na parede ou para se serem assentados em uma mesa ou superfície de trabalho. Se desejar instalar na parede, coloque o carregador ao alcance de uma tomada elétrica e longe de um canto ou outras obstruções que possam impedir o fluxo de ar. Use a parte de trás do carregador como modelo para a localização dos parafusos de montagem na parede. Monte o carregador com segurança, usando parafusos de placa de reboco (comprados separadamente) com pelo menos 1" (25,4 mm) de comprimento, com um parafuso com cabeça com diâmetro de 0,28–0,35" (7-9 mm), aparafusado em madeira até uma profundidade otimizada, deixando aproximadamente 7/32" (5,5 mm) do parafuso exposto. Alinhe as aberturas na parte traseira do carregador aos parafusos expostos e encaixe-os totalmente nas aberturas.

4.3.6 INSTRUÇÕES DE LIMPEZA DO CARREGADOR



ATENÇÃO: Risco de choque. Desconecte o carregador da tomada antes de limpar. Sujeira e graxa podem ser removidas do exterior do carregador usando-se um pano ou uma escova não metálica macia. Não use água nem soluções de limpeza.

4.3.7 NOTAS IMPORTANTES PARA CARREGAR A BATERIA

- 1) É possível obter uma maior vida útil e melhor desempenho se as baterias forem carregadas quando a temperatura do ar estiver entre 18° e 24° C (65° F e 75° F). NÃO carregue as baterias a uma temperatura do ar abaixo de +40° F (+4,5° C) ou acima de +104° F (+40° C). Isso é importante, e evitará danos sérios às baterias.
- 2) O carregador e as baterias podem ficar quentes para serem tocados durante o carregamento. Isso é um estado normal, e não indica um problema. Para facilitar o esfriamento das baterias após o uso, evite colocar o carregador ou as baterias em um ambiente quente, como um galpão metálico ou um trailer não isolado.
- 3) Se as baterias não carregarem corretamente:
 - a) Verifique a operação do receptáculo ligando a uma luz ou outro aparelho;
 - b) Verifique para ver se o receptáculo está ligado a um interruptor que desliga a energia quando você desliga as luzes;
 - c) Mova o carregador e as baterias para um local onde a temperatura do ar ao redor esteja aproximadamente de 18° a 24° C (65° F a 75° F);
- 4) Se os problemas de carregamento persistirem, leve a ferramenta, as baterias e o carregador para o centro de assistência técnica local.
- 5) Essas baterias devem ser recarregadas quando não estiverem gerando energia suficiente para as tarefas que foram facilmente realizadas anteriormente. NÃO CONTINUE a usá-las sob essas condições. Execute os seguintes procedimentos: Você também pode carregar as baterias parcialmente usadas quando desejar não ter efeitos negativos sobre elas.
- 6) Materiais estranhos de natureza condutora, como, mas não limitados a, pó de esmerilhamento, lascas de metal, palha de aço, folha de alumínio ou qualquer acúmulo de partículas metálicas, devem ser mantidos longe das cavidades do carregador. Sempre desconecte o carregador da fonte de energia quando não tem um conjunto de baterias na cavidade. Desconecte o carregador antes de limpar.
- 7) Não congele ou a mergulhe o carregador em água ou outros líquidos.

4.4 BATERIAIS

NOTA: Para obter os melhores resultados, se certifique que o conjunto de bateria está completamente carregado.

4.4.1 COMO INSTALAR E REMOVER O CONJUNTO DE BATERIAS (FIG. 8B)

COMO INSTALAR BATERIAS DENTRO DA EMPUNHADURA DA FERRAMENTA

- Alinhe as baterias (M) aos trilhos dentro da empunhadura da ferramenta (Fig. 8b) e deslize-as na empunhadura até que estejam firmemente encaixadas na ferramenta, assegurando que elas não se desengatem.

COMO REMOVER AS BATERIAS DA EMPUNHADURA DA FERRAMENTA

- Pressione o interruptor de liberação das baterias e puxe-as firmemente a para fora da empunhadura da ferramenta. Insira as baterias dentro do carregador, como descrito, na seção do carregador deste manual.

RECOMENDAÇÕES DE ARMAZENAGEM

- O melhor local de armazenagem é um lugar frio e seco, longe da luz do sol e de calor ou frio excessivo. Para garantir a performance e a vida máxima das baterias, guarde-as em temperatura ambiente, se não estiverem sendo usadas.
- Para uma armazenagem por um longo período de tempo, recomenda-se guardar a bateria completamente carregada em um lugar seco e fora do carregador para obter resultados otimizados.

NOTA: Baterias não devem guardadas completamente descarregadas. O conjunto de bateria deve ser recarregado antes do uso.

4.4.2 MEDIDOR DE CARGA DE CONJUNTO DE BATERIAS

Alguns conjuntos de baterias DeWALT incluem um medidor de carga, composto com três LEDs verdes, que indicam o nível de carga restante na bateria. O medidor de carga é uma indicação dos níveis aproximados de carga restante das baterias conforme as seguintes indicações:

Pressione e mantenha pressionado o interruptor do medidor de carga para acioná-lo. Uma combinação das três LEDs verdes acenderá, indicando o nível de carga restante. Quando o nível de carga na bateria estiver abaixo do limite utilizável, o medidor de carga não se acenderá e a bateria precisará ser recarregada.

NOTA: O medidor de carga é apenas uma indicação dos níveis aproximados de carga restante das baterias. Ele não indica a funcionalidade da ferramenta, e está sujeito à variações ligadas aos componentes do produto, à temperatura e a aplicação do usuário final. Para mais informações sobre o medidor de carga da baterias, favor contatar 1--800--4-DEWALT (1--800--433--9258) ou acesse o website: www.dewalt.com.



Carregado 75–100%



Carregado 51-74%



< 50% carregado



A bateria precisa ser recarregada

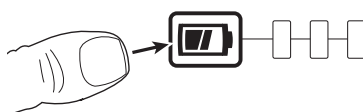

5. PROCEDIMENTO OPERACIONAL

Em ferramentas de velocidade de colocação, o equipamento do nariz sempre consiste de três elementos: um garra de nariz, um mandril e uma mola que segue o mandril. Todos esses três itens correspondem ao fixador estar colocado e no tamanho do furo da aplicação.



ATENÇÃO: É essencial que seja montado o equipamento do Nariz correto na ferramenta para garantir uma colocação efetiva dos rebites e uma operação SEGURA da ferramenta. LEIA AS ADVERTÊNCIAS DE SEGURANÇA com atenção



ATENÇÃO: Sempre respeite todos os avisos e instruções de segurança.



ATENÇÃO: Para reduzir o risco de lesões corporais sérias, desconecte a bateria antes fazer quaisquer ajustes ou remover/installar fixações ou acessórios



ATENÇÃO: Para reduzir o risco de lesões corporais graves, **SEMPRE** posicione as mãos corretamente.



ATENÇÃO: Para reduzir o risco de lesões corporais graves, **SEMPRE** segure a ferramenta de modo seguro para prevenir uma reação brusca.

5.1 POSIÇÃO ADEQUADA DAS MÃOS

A posição adequada das mãos exige que uma mão esteja na empunhadura principal (j) fig. A. A ferramenta pode ser operada com a mão direita ou esquerda.

5.2 COMO CARREGAR A FERRAMENTA

- Se certifique que o cursor mecânico está montado e na orientação correta com a ferramenta
- Aparafuse as garras de cauda selecionadas no tambor da ferramenta.
- Abra as garras do nariz, ou girando o anel exterior nas garras operadas por came, ou empurrando para fora as extremidades das garras, como ilustrado infra à esquerda.
- Conecte a bateria na ferramenta.
- Selecione o modo Recarga e segure o gatilho durante >1s até a ferramenta acionar e a luz de trabalho começar piscando a intervalos de 1 segundo
- Insira o mandril previamente montado, mola que segue o mandril e fixadores em as garras do nariz até o mandril estar contra o batente do mandril. Deve ter uma pequena quantidade de fixadores que ressaltam das garras do nariz.
- Suportando as garras do nariz, pressione e mantenha pressionado o gatilho durante >1s e a ferramenta aciona para sua posição inicial. Se certifique que o mandril e os rebites não se movem com a ferramenta
- Feche as garras do nariz e se certifique que tem 1 rebite visível. Se em posição incorreta, consulte a seção do Mandril (5.4) para ajustar.

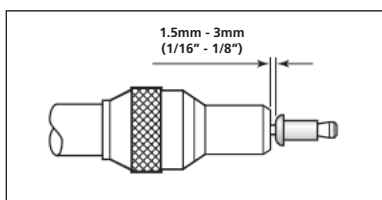
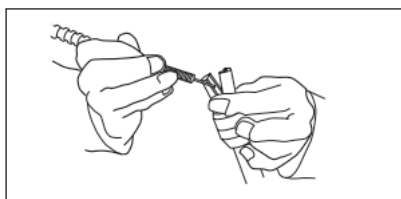

5.3 GARRAS DE CAUDA

5.3.1 COMO REMOVER O CARTUXO

- Se certifique que a ferramenta está em sua posição inicial e o mandril foi removido da ferramenta.
- Deslize a tranca do cartucho para a frente, gire a cobertura do cartucho para cima para expor o cartucho da garra da cauda
- Puxe a empunhadura do cartucho e deslize o cartucho para cima, para longe da ferramenta
- Monte o cartucho pela ordem inversa desse procedimento

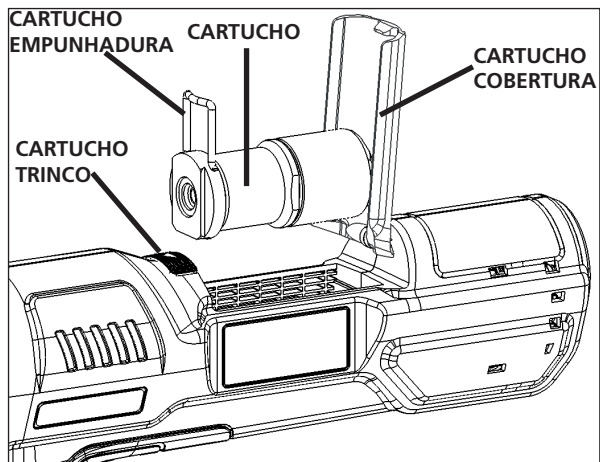

5.3.2 COMO SUBSTITUIR AS GARRAS DE CAUDA

- Se certifique que o cartucho da garra de cauda foi removido da ferramenta
- Cuidadosamente fixe com grampo a caixa do cartucho na vertical para que a cobertura da extremidade esteja virada para cima
- Com uma chave de 30mm, desaperte a cobertura da extremidade da caixa do cartucho
- Remova a caixa do cartucho do grampo, remova a mola e a torre da garra da caixa.
- As garras estão assentes na torre da garra, substituir se necessário.
- A montagem é realizada pela ordem inversa desse procedimento. Se certifique que as garras assentam corretamente quando estiver montando.

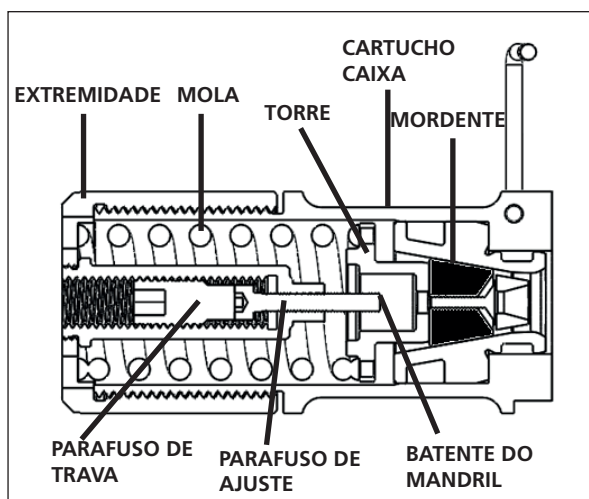

Nota: isso é uma vista transversal do cartucho da garra de cauda

5.4 MANDRIL



ATENÇÃO: Apesar de ocorrer naturalmente algum gasto e marcação através da utilização normal e correta de mandris, esses devem ser regularmente examinados para ver se tem gasto e marcações excessivas, com particular atenção ao diâmetro da cabeça, área de aderência da garra de cauda ou picadura pesada na espiga ou distorção do mandril. Mandris que falham durante o uso podem sair forçadamente da ferramenta. É da responsabilidade do cliente garantir que os mandris são substituídos antes de ter níveis excessivos ou gasto e sempre antes do número de colocações máximo recomendado. Contate seu representante STANLEY Engineered Fastening que irá dar a conhecer qual é esse número, medindo a carga da brocha de sua aplicação com uma ferramenta de testes calibrada.

5.4.1 COMO CARREGAR UM MANDRIL

- Insira um mandril na extremidade da cauda dos fixadores através da bolsa de papel.
- Deslize a mola seguidora do mandril para o interior do mandril, se certificando que tem a orientação correta com exibido infra
- Segurando a extremidade da cauda do mandril, remova o saco de papel que está em volta dos fixadores.



5.4.2 COMO AJUSTAR O BATENTE DO MANDRIL

- Remova o mandril da ferramenta e se certifique que a ferramenta está na posição inicial.
- Remova o cartucho da garra de cauda
- Consultando a figura na seção 5.3.2, remova totalmente o parafuso de trava que é acessível na face da cobertura da extremidade
- Usando uma chave hex de 3mm, ajuste o parafuso de ajuste se necessário.
- Substitua o parafuso de trava depois de configurar o parafuso de ajuste.

6. MANUTENÇÃO DA FERRAMENTA

6.1 FREQUÊNCIA DE MANUTENÇÃO

Item	Frequência
Inspeção geral da ferramenta	Diariamente
Verifique se o mandril tem gasto ou dano	Diariamente
Verifique e limpe as garras do nariz	Diariamente ou 10.000 instalações
Verifique e desengordure o Anel OP no parafuso	Semanalmente
Remova, inspecione e limpe as garras de cauda	Semanalmente
Desmontar completamente, substitua componentes com gasto e engraxe o conjunto de transmissão	500,000 instalações ou anualmente*

*Contate um centro de assistência para completar

6.2 LIMPEZA



SEMPRE use proteções auriculares e oculares apropriadas todas as vezes que usar o equipamento

6.2.1 EXTERIOR DA FERRAMENTA

Mantenha as saídas de exaustão de motores sem escova sem poeira e sujeira. Se necessário, use um pano úmido e macio para remover a poeira e sujeira das saídas de exaustão.



ATENÇÃO: Use proteções aprovadas para os olhos e máscaras contra poeira ao realizar este procedimento.



ATENÇÃO: Nunca use solventes ou outros produtos químicos para a limpeza das partes não metálicas da ferramenta. Esses produtos químicos podem enfraquecer os materiais plásticos utilizados nestas partes. Use um pano umedecido apenas com água e sabão neutro. Nunca use qualquer tipo de líquido dentro da ferramenta; nunca mergulhe qualquer parte da ferramenta dentro de um líquido.

6.2.2 VERIFICAÇÃO DE APARÊNCIA

Inspeccione a ferramenta para verificar o seguinte:

- Dano nas empunhaduras, tambor e garras do nariz
- Componentes soltos e parafusos
- Quaisquer manchas de óleo nas caixas
- Descasque da camada superior (garra de borracha)
- Bloqueio de saídas de escape
- Etiquetas de aviso ilegíveis ou ausentes

6.3 INSTRUÇÕES DE LIMPEZA DO CARREGADOR



ATENÇÃO: Risco de choque. Desconecte o carregador da tomada antes de limpar.

Sujeira e graxa podem ser removidas do exterior do carregador usando-se um pano ou uma escova não metálica macia.

NÃO USE água nem soluções de limpeza

6.4 PEÇAS DE REPOSIÇÃO – FERRAMENTA

Para consumíveis, como equipamento do nariz, cursores mecânicos, mandris e molas seguidoras, consulte os manuais dos acessórios que pode encontrar na nossa página da internet em <https://www.STANLEYEngineeredFastening.com/resource-center/document-library>

Infra encontra uma lista de sobressalentes da ferramenta disponível

Número de Peça	Descrição	Quantidade por ferramenta
07151-00403	Garras de Cauda	1 conjunto (2pieces)
75000-02112	Rótulo – Trocador de curso	1
75000-02209	Anel OP	1
75000-02400	Cartuxo da garra de cauda	1
75000-02505	Cobertura de Garras de Cauda	1
75000-02507	Fixador	1
75000-02509	Pino da Cobertura	1

Para outras substituições de peças da ferramenta não em conformidade, contate seu centro de assistência técnica local autorizado que vai fornecer mais apoio e orientações.

6.5 CONJUNTOS DE BATERIAS RECARREGÁVEIS

O conjunto de bateria de vida longa pode ser recarregado quando não estiver gerando energia suficiente para as tarefas que foram facilmente realizadas anteriormente. No fim de sua vida útil, descarte-a com os devidos cuidados ao meio ambiente:

- Descarregue completamente a bateria antes de removê-la da ferramenta
- Baterias de íon de lítio são recicláveis. Leve-as para o seu revendedor ou um posto de reciclagem local. As baterias recolhidas serão recicladas ou descartadas de forma apropriada.

6.6 PROTEÇÃO AO MEIO AMBIENTE



Coleta seletiva. Esse produto não pode ser descartado no lixo residual comum.

Se desejar um dia substituir o seu produto STANLEY Engineered Fastening® ou não quiser mais usá-lo futuramente, então não o descarte no lixo doméstico comum. Leve-o a um posto de coleta seletiva.

Coleta seletiva de produtos e embalagens usadas permite que materiais sejam reciclados e reutilizados novamente. A reutilização de materiais reciclados ajuda a prevenir a poluição ambiental e reduzir a demanda de matéria-prima.

Os órgãos de regulamentações locais podem fornecer a coleta seletiva de produtos elétricos domésticos, em lixeiras municipais ou pelo vendedor ao comprar um produto novo.

Você pode encontrar um representante autorizado de assistência técnica mais próximo de vosso local, contactando a sede mais próxima da STANLEY Engineered Fastening® no endereço indicado em esse manual. Em alternativa, acesse a página da internet para obter uma lista de representantes autorizados de assistência técnica da STANLEY Engineered Fastening® e detalhes completos de assistência pós-venda e contatos em: www.STANLEYEngineeredFastening.com

7. DECLARAÇÃO DE CONFORMIDADE DA CE

Diretiva de Máquinas 2006/42/CE

Original

Nós, da **Avdel UK Limited; Stanley House, Works Road, Letchworth Garden City, Hertfordshire, SG6 1JY UNITED KINGDOM**, declaramos por nossa completa responsabilidade, que o produto:

Descrição Ferramenta com Bateria de Velocidade de Rebites

Marca/Modelo STANLEY Assembly Technologies 75000-02000

Nº. Serial

Em conformidade com as diretivas CE 2014/30/EU, 2011/65/EU, 2006/42/EC e as seguintes normas harmonizadas

Segurança:

Diretriz de Máquinas

2006/42/CE: EN 62841-1:2015

CEM:

Diretiva CEM

2014/30/EU: EN 55014-1:2017

EN 55014-2:2015

RoHS:

2011/65/EU: EN 63000:2018

A documentação técnica está compilada em conformidade com o Anexo 1, seção 1.7.4.1, em acordo com a seguinte diretriz: 2006/42/CE A Diretiva de Máquinas (Instrumentos do Estatuto 2008 No. 1597 - Regulações de Fornecimento de Máquinas (Segurança)).

O abaixo assinado faz essa declaração em representação da STANLEY Assembly Technologies Europa



A. K. Seewraj

Diretor de Engenharia, UK

Avdel UK Limited;

Stanley House, Works Road, Letchworth Garden City, Hertfordshire,

SG6 1JY UNITED KINGDOM

Local de publicação

Letchworth Garden City, UK

Data de publicação

07.07.2020



Esta máquina está em conformidade com a Diretriz de Máquinas 2006/42/CE.

 DEKRA



STANLEY
Engineered Fastening

8. PROTEJA SEU INVESTIMENTO

8.1 GARANTIA STANLEY ENGINEERED FASTENING DA FERRAMENTA ELÉTRICA DE FIXADOR

STANLEY Engineered Fastening garante que essa ferramenta foi cuidadosamente fabricada e não apresentará defeitos de material nem de fabricação no seu uso normal e para serviços por um período de um (1) ano. Essa garantia aplica-se ao primeiro comprador da máquina e apenas para seu uso original.

Exclusões:

Uso e desgaste normal.

Manutenções periódicas, reparos e reposições de peças devido ao uso e ao desgaste normal estão excluídos da cobertura da garantia.

Abuso & Uso Indevido.

Defeitos ou danos que resultam de operação incorreta, armazenamento e uso indevidos ou abuso, acidente ou negligência, como danos físicos, estão excluídos da cobertura da garantia.

Modificação ou Manutenção Não Autorizada.

Defeitos ou danos resultantes de operações, testes, ajustes, instalações, manutenções, alterações ou modificações de qualquer forma não realizadas pelo pessoal da STANLEY Engineered Fastening, ou de seus centros de serviços autorizados, estão excluídos da cobertura da garantia.

Todas as outras garantias, explícitas ou implícitas, incluindo quaisquer garantias de comercialização ou adequação para qualquer propósito, estão excluídas.

Se a máquina não atende aos requisitos de garantia, devolva-a imediatamente ao nosso centro de serviços autorizados de fábrica mais próximo. Para uma lista de centros de assistências técnica autorizados da STANLEY nos EUA ou Canadá, entre em contato conosco pelo número gratuito (877)364 2781.

Fora dos EUA e Canada, visite o nosso website www.STANLEYEngineeredFastening.com para encontrar o centro de serviços STANLEY Engineered Fastening mais próximo.

A STANLEY Engineered Fastening trocará então, gratuitamente, qualquer peça ou peças, as quais apresentam defeitos devido a uma falha de material ou de fabricação e, devolverá a máquina pré-paga. Isto representa nossa obrigação única sob esta garantia. Em nenhuma circunstância a STANLEY Engineered Fastening deverá ser responsabilizada por quaisquer danos resultantes ou especiais oriundos da compra ou uso desta máquina.

Agradecemos ter escolhido uma ferramenta da marca STANLEY Engineered Fastening de tecnologias Stanley. Visite nosso website em www.STANLEYEngineeredFastening.com



STANLEY.
Engineered Fastening

8.2 REGISTRE A VELOCIDADE DE SUA FERRAMENTA DE ENERGIA DE FIXAÇÃO ON-LINE

Para registrar sua garantia on-line, visite-nos

www.STANLEYEngineeredFastening.com/popavdel-powertools/warranty-card

Obrigado por escolher uma ferramenta da marca STANLEY Engineered Fastening STANLEY Assembly Technologies

9. GUIA DE SOLUÇÕES DE PROBLEMAS

Sintoma	Causa	Solução
A ferramenta não funciona enquanto o gatilho estiver pressionado.	A bateria está com defeito	Substitua a bateria
	A bateria não está completamente carregada	Carregue a bateria (4.3.1.)
	A bateria não está completamente assentada	Remova a bateria e reinsira-a. Reinicie a ferramenta para o ponto inicial.
	A bateria alcançou o limite da temperatura operacional devido ao uso contínuo ou defeito.	Remova a bateria e deixe-a esfriar. Monte a bateria e reinicie a ferramenta para o ponto inicial.
	Cartucho da Garra de Cauda não detectado	Insira um Cartucho da Garra de Cauda na ferramenta
	LED piscando (intervalo de 1s)	A ferramenta está em modo de recarga. Segure o gatilho durante >1s para repor para posição inicial
	Cobertura do Cartucho da Garra de Cauda aberta	Feche a cobertura do cartucho e trave em seu lugar com o trinco de cartucho
A ferramenta não volta para sua posição inicial quando o gatilho é liberado.	Mau funcionamento elétrico.	Remova a bateria, espere 2 segundos e a reinsira. Reponha a ferramenta para o ponto inicial operando o gatilho (4.2.2)
Seletor de Curso não gira	A ferramenta não está em sua posição inicial (Preso em modo de recarga)	Puxe o gatilho durante >1s até o LED ficar piscando em intervalos regulares de 1 segundo. Posicione o mandril, puxe o gatilho durante >1s para a ferramenta voltar para sua posição inicial.
		Toque duas vezes rápido no gatilho em modo de recarga para reverter a ferramenta para sua posição inicial
	Bateria removida da bateria a meio do curso (A ferramenta está presa em modo de colocação)	A ferramenta está em modo de colocação, recarregue a bateria na ferramenta e puxe o gatilho para ativar.
	Sobrecarga da ferramenta em aplicação (Modo de colocação)	Verifique a aplicação (tamanho do furo, espessura da folha) para especificação. Em Modo de Colocação, puxe o gatilho durante <0,5 segundos e solte o gatilho para sua posição de reposição.
	Ferramenta presa em aplicação (A ferramenta está presa em modo de colocação)	É necessário destruir o mandril para liberar a ferramenta. (Remova a cabeça do mandril com um fresa)

A ferramenta não coloca o fixador	A bateria está com defeito	Substitua a bateria
	Carga baixa na bateria	Recarregue a bateria
	Alta carga de brocha	Verifique a aderência do fixador e tamanho do furo da aplicação
	Verifique se o mandril tem o tamanho correto	
	Garras de cauda gastas ou quebradas	Novas garras de cauda (5.3.2)
	Garras de nariz gastas ou quebradas	Novas garras de nariz
Ruído da embreagem quando colocando o fixador	A ferramenta está sobrecarregada na aplicação	Verifique a aplicação (tamanho do furo, espessura da folha) para especificação.
Ruído da embreagem, ferramenta não acionando	Fim da vida útil da embreagem	Remova a bateria, entregue a ferramenta a um centro de assistência técnica aprovado STANLEY para manutenção
"Deslize de mandril" - as garras não agarram o mandril	Garras de cauda gasta ou com sujeira	Limpar ou renovar se necessário (5.3.2.)
	Mola quebrada no cartuxo	Substituir conforme necessário (5.3)
Não é possível inserir o mandril durante a recarga As garras não liberam o mandril	Mandrilagem do mecanismo de transmissão	Substitua o Selo OP no parafuso esférico
	Garras de cauda juntas	Limpe ou renove as garras se necessário (5.3)
As garras de cauda permanecem abertas	A ferramenta está na posição aberta	Puxe o gatilho durante >1s até o LED ficar piscando em intervalos regulares de 1 segundo. Posicione o mandril, puxe o gatilho durante >1s para a ferramenta voltar para sua posição inicial.
	Cartuxo da garra de cauda incorretamente montado	Se certifique que a montagem de garras de cauda está correta (5.3.2.)
Não é possível remover o cartuxo da garra de cauda	O mandril continua montado na ferramenta	Siga as instruções sobre como remover o mandril (reverso de 5.2)
	A ferramenta está na posição aberta	Veja as instruções de "A ferramenta está na posição aberta"

Os fixadores não alimentam através das Garras do Nariz	Garras de Cauda gastas	Substitua as garras da cauda (5.3)
	Orientação incorreta do cursor	Monte de novo garantindo uma orientação correta (4.2.3)
	Garras de nariz incorretas	Montar garras de nariz incorretas
	Mola seguidora do mandril não montada	Monte a mola seguidora do mandril correta
	Espaço incorreto entre a cabeça do fixador e as garras do nariz quando fechadas	Defina o espaço para 1.5mm – 3mm (1/16" – 1/8") (5.2)
	Cursor fica preso	Limpe e engraxe o cursor Verifique o interior do tambor para ver se tem sujeira
	Mola exterior fraca em volta do cursor	Renove o cursor (4.2.3)
	Mola seguidora do mandril montada incorreta	Monte a mola seguidora do mandril correta
	Acúmulo de sujeira nas garras do nariz	Limpe as garras do nariz, aplique uma quantidade moderada de graxa a base de lítio no interior das superfícies de contato
Gasto excessivo de garra da cauda	Alta carga de brocha	Verifique o tamanho do furo da aplicação e espessura e a capacidade de aderência do fixador
Alimentando mais do que um fixador ao mesmo tempo	Deslize do mandril	Verifique se tem 'deslize de mandril'
	Espaço incorreto entre a cabeça do fixador e as garras do nariz quando carregadas	Defina o espaço para 1.5mm – 3mm (1/16" – 1/8")

*Outros sintomas devem ser reportados a seu representante local de STANLEY Engineered Fastening ou centro de reparações.

